

# Beta

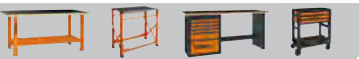
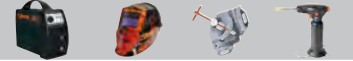

**Sélection Industrie – Bâtiment**  
Prix indicatifs nets H.T. valables jusqu'au 28/02/2025  
dans la limite des stocks disponibles.

# 2024

**MOBILIER D'ATELIER C45PRO/RSC50/RSC55****2÷6****SERVANTES D'ATELIER****7÷12****COMPOSITIONS ET MODULES MOUSSE D'OUTILLAGE****13÷18****ETABLIS ET CHARIOTS D'ATELIER****19÷21****CAISSES DE RANGEMENT****22÷24****CLES DE SERRAGE****25÷28****EMBOUS****28-29****ELECTROPORTATIF****30÷33****OUTILS POUR PERCER ET FILETER****34-35****TOURNEVIS****36-37****CLIQUETS ET DOUILLES****38÷42****DYNAMOMETRIE****43÷45****PINCES/PINCES ETAUX****46÷48****OUTILS DE COUPE****49÷52****EXTRACTEURS****53****MARTELLERIE ET FRAPPE****54-55****OUTILS DE MESURE****56÷60****OUTILLAGE ELECTRICIEN****61-62****OUTILS ISOLES****63****OUTILLAGE PLOMBERIE****64-65****OUTILS EN ACIER INOXYDABLE****66****OUTILS POUR LA MAINTENANCE GENERALE****67÷74****ECLAIRAGE ET ENROULEURS ELECTRIQUES****75÷79****SOUDAGE****80÷83****PRESSES HYDRAULIQUES****84-85****LEVAGE****86-87****OUTILLAGE PNEUMATIQUE****88÷93****BETA CHIMIE****94÷96****ABRASIFS ABRABETA****97****CHAUSSURES DE SECURITE****98÷101****VÊTEMENTS TECHNIQUES****102÷111****BETA COLLECTION****112**





### C45PRO

#### Combinaison d'ameublement d'atelier C45PRO comprenant :

- 1 module fixe à 7 tiroirs (C45PRO M7)
- 1 module de propreté (C45PRO MS)
- 1 servante mobile à 7 tiroirs (C45PRO C7)
- 1 armoire à deux portes (C45PRO AS2)
- 3 panneaux porte-outils perforés (C45PRO PF)
- 3 meubles hauts muraux (C45PRO PM)
- 3 étriers pour parois, type large (C45PRO SL)
- 1 étrier pour parois, type étroit (C45PRO SS)



### C45PRO X

045000001

305 kg

~~4.700,00 €~~ **2.990,00 €**  
Éco-contribution 39,58 € | Montant Total **3.029,58 €**

- Plan de travail en MDF revêtu d'acier inoxydable 2,0 m (C45PX/3-2,OMT)



### C45PRO W

045000002

303 kg

~~4.570,00 €~~ **2.850,00 €**  
Éco-contribution 37,91 € | Montant Total **2.887,91 €**

- Plan de travail en bois contreplaqué stratifié 2,0 m (C45PW/3-2,OMT)



### C45PRO D

#### Combinaison d'ameublement d'atelier C45PRO comprenant :

- 1 module fixe à 7 tiroirs (C45PRO M7)
- 1 servante mobile à 7 tiroirs (C45PRO C7)
- 1 module de propreté (C45PRO MS)
- 1 module fixe avec 5 tiroirs (C45PRO M5)

- 1 module fixe deux portes (C45PRO MA)
- 5 panneaux porte-outils perforés (C45PRO PF)
- 5 meubles hauts muraux (C45PRO PM)
- 7 étriers pour parois, type large (C45PRO SL)
- 2 étriers pour parois, type étroit (C45PRO SS)
- 2 armoires à une porte (C45PRO AS1)



### C45PRO DX

045000031

572 kg

~~9.500,00 €~~ **5.690,00 €**  
Éco-contribution 74,19 € | Montant Total **5.764,19 €**

- 1 plan de travail en MDF revêtu d'acier inoxydable 2,0 m (C45PX/3-2,OMT)
- 1 plan de travail en MDF revêtu d'acier inoxydable 1,3 m (C45PX/2-1,3MT)
- 1 angle complet autoportant avec plan de travail en MDF revêtu d'acier inoxydable (C45PRO CORNER/X)



### C45PRO DW

045000032

568 kg

~~9.190,00 €~~ **5.490,00 €**  
Éco-contribution 70,77 € | Montant Total **5.560,77 €**

- 1 plan de travail en bois contreplaqué stratifié 2,0 m (C45PW/3-2,OMT)
- 1 plan de travail en bois contreplaqué stratifié 1,3 m (C45PW/2-1,3MT)
- 1 angle complet autoportant avec plan de travail en bois contreplaqué stratifié (C45PRO CORNER/W)



## C45PRO B

### Combinaison d'ameublement d'atelier C45PRO comprenant :

- 1 module fixe avec 5 tiroirs (C45PRO M5)
- 1 module fixe à deux portes (C45PRO MA)
- 1 armoire à une porte (C45PRO AS1)
- 2 meubles hauts muraux (C45PRO PM)
- 2 panneaux porte-outils perforés (C45PRO PF)
- 2 étriers pour parois, type large (C45PRO SL)
- 1 étrier pour parois, type étroit (C45PRO SS)



### C45PRO BX 045000021

~~2.980,00 €~~ **1.790,00 €**  
Éco-contribution 24,76 € | Montant Total **1.814,76 €**

- Plan de travail en MDF revêtu d'acier inoxydable 1,3 m (C45PX/2-1,3MT)

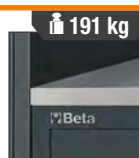

### C45PRO BW 045000022

~~2.860,00 €~~ **1.690,00 €**  
Éco-contribution 23,66 € | Montant Total **1.713,66 €**

- Plan de travail en bois contreplaqué stratifié 1,3 m (C45PW/A2-1,3MT)

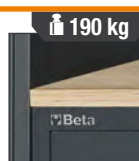

## C45PRO E

### Combinaison d'ameublement d'atelier C45PRO comprenant :

- 2 panneaux porte-outils perforés (C45PRO PF)
- 2 meubles hauts muraux (C45PRO PM)
- 2 étriers de type large (C45PRO SL)
- 1 étrier pour parois, type étroit (C45PRO SS)
- 1 armoire à une porte (C45PRO AS1)
- 1 module fixe avec 7 tiroirs et 1 compartiment de rangement (C45PRO M7A)



### C45PRO EX 045000033

~~3.180,00 €~~ **1.949,00 €**  
Éco-contribution 26,19 € | Montant Total **1.975,19 €**

- Module fixe avec 7 tiroirs et plan de travail MDF revêtu d'acier inoxydable (C45PRO M7A/X)

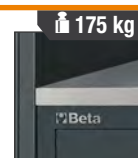

### C45PRO EW 045000034

~~3.090,00 €~~ **1.889,00 €**  
Éco-contribution 25,08 € | Montant Total **1.914,08 €**

- Module fixe avec 7 tiroirs et plan de travail en bois contreplaqué stratifié (C45PRO M7A/W)

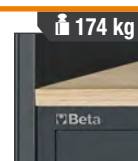

## C45PRO MAL 045000229

~~792,00 €~~ **450,00 €**  
Éco-contribution 8,30 € | Montant Total **458,30 €**

### Module fixe 2 portes coulissantes d'une longueur de 1360 mm

- Avec serrure de sécurité
- Tablette réglable en hauteur
- Dimensions intérieures : 670x420 mm
- Pieds réglables en hauteur
- Livré sans plan de travail (vendu séparément)

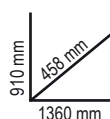

**NOUVEAU**

## C45PRO MWS

### Servante mobile Work Station avec 7 tiroirs et poubelle intégrée

- 1 tiroir (1248x406 mm) monté sur glissières à billes de précision et d'une hauteur de 105mm
- 6 tiroirs (782x406 mm) montés sur glissières à billes de précision : 5 tiroirs d'une hauteur de 65mm et 1 tiroir d'une hauteur de 145mm
- Fonds des tiroirs protégés par un tapis en néoprène
- Peut être équipée de modules d'outillage BETA
- 1 compartiment de rangement équipé d'une porte avec serrure et d'une étagère intermédiaire, dimensions intérieures 504x424x597mm
- 1 poubelle incorporée
- 1 support de rouleau de papier intégré
- 4 roues robustes grandes capacités, Ø 150 mm dont une équipée d'un frein
- Serrure de sécurité centralisée frontale



	n°	Max
1042 mm	5	25 kg
463 mm	1	40 kg
1780 mm	1	30 kg

### C45PRO MWS/X 045000181

126 kg

~~2.270,00 €~~ **1.290,00 €**  
Éco-contribution 14,94 € | Montant Total **1.304,94 €**



- Plan de travail en MDF revêtu d'acier inoxydable, d'une longueur de 1680 mm

### C45PRO MWS/W 045000191

122 kg

~~2.095,00 €~~ **1.190,00 €**  
Éco-contribution 13,87 € | Montant Total **1.203,87 €**



- Plan de travail en bois contreplaqué stratifié, d'une longueur de 1680 mm

### C45PRO AS1 045000451

~~864,00 €~~ **550,00 €**  
Éco-contribution 2,30 € | Montant Total **552,30 €**

#### Armoire métallique une porte, pour la combinaison d'équipements d'atelier C45PRO

- 4 étagères amovibles et réglables en hauteur
- Serrure de sécurité
- Dimensions intérieures 590x430 mm
- Pieds réglables en hauteur

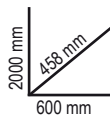

57,5 kg



### C45PRO AS2 045000481

~~1.152,00 €~~ **690,00 €**  
Éco-contribution 3,20 € | Montant Total **693,20 €**

#### Armoire métallique deux portes, pour la combinaison d'équipements d'atelier C45PRO

- 4 étagères amovibles et réglables en hauteur
- Serrure de sécurité
- Dimensions intérieures 910x430 mm
- Pieds réglables en hauteur

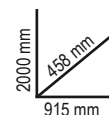

80 kg



### C45PRO A1/RB600 045000467

~~79,00 €~~ **45,00 €**

#### Etagère intérieure munie d'une tringle à vêtements pour armoire C45PRO AS1

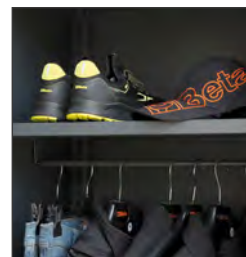

**NOUVEAU**

Beta poursuit ses investissements dans sa production "Made in Italy" et nous sommes enthousiastes de vous présenter

**NOUVEAU**

## LA LIGNE D'AMEUBLEMENT RSC50

*L'expérience acquise grâce aux 2 gammes d'ameublement d'atelier actuelles a permis de concevoir la gamme RSC50 répondant à toutes les exigences des utilisateurs.*

*Sa conception s'inspire des notions fondamentales suivantes : QUALITÉ, FONCTIONNALITÉ ET ROBUSTESSE, FACILITÉ D'ASSEMBLAGE, MODULARITÉ et COMPATIBILITÉ*



### RSC50 I

050001045

~~17.168,00 €~~ **10.590,00 €**

Eco-contribution 20,10 € | Montant Total **10.610,10 €**

**Combinaison d'ameublement d'atelier RSC50 comprenant :**

- 1 plan de travail de 2240 mm (RSC50 PG/3-2,2MT)
- 1 plan de travail de 1495 mm (RSC50 PG/2-1,5MT)
- 1 module fixe avec 7 tiroirs (RSC50 M7)
- 1 servante mobile avec 7 tiroirs (RSC50 C7)
- 1 module de propreté avec 2 tiroirs (RSC50 MS-2C)
- 1 angle complet autoportant (RSC50 AC-G)
- 1 module fixe avec 5 tiroirs (RSC50 M5)
- 1 module fixe à 2 portes (RSC50 MA)
- 5 meubles hauts muraux (RSC50 PM)
- 5 panneaux porte-outils perforés supérieurs (RSC50 PFS)
- 5 panneaux porte-outils perforés inférieurs (RSC50 PFI)
- 5 paires d'étriers (RSC50 P/2MDX-SX)
- 2 armoires à une porte (RSC50 A1)

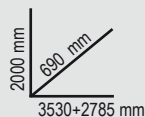

**625 kg**



### RSC50 F

050001030

~~9.798,00 €~~ **5.990,00 €**

Eco-contribution 11,66 € | Montant Total **6.001,66 €**

**Combinaison d'ameublement d'atelier RSC50 comprenant :**

- 1 plan de travail de 2240 mm (RSC50 PG/3-2,2MT)
- 1 module fixe avec 7 tiroirs (RSC50 M7)
- 1 servante mobile avec 7 tiroirs (RSC50 C7)
- 1 module de propreté avec 2 tiroirs (RSC50 MS-2C)
- 3 meubles hauts muraux (RSC50 PM)
- 3 panneaux porte-outils perforés supérieurs (RSC50 PFS)
- 3 panneaux porte-outils perforés inférieurs (RSC50 PFI)
- 3 paires d'étriers (RSC50 P/2MDX-SX)
- 1 armoire à 2 portes (RSC50 A2)

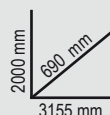

**361 kg**





**C55PB-PRO/9A** 055000067

**NOUVEAU**

~~13.398,00 €~~ **8.199,00 €**  
Éco-contribution 20,50 € | Montant Total **8.219,50 €**

**Combinaison d'ameublement d'atelier RSC55 comprenant :**

**C55B/2.8**

Etabli avec plan de travail 2850x700 mm avec revêtement en PVC antichoc, anti-rayures, résistant aux huiles et aux hydrocarbures

**C55M7**

Module fixe à 7 tiroirs (588x367 mm), montés sur glissières à billes de précision

**C55MA**

Module fixe à deux portes

**C55M4**

Module fixe à 4 tiroirs (588x367 mm), montés sur glissières à billes de précision

**C55PM + C55PT1,0x0,6 + C55/PF**

- 2 meubles hauts muraux (1024x400x300 mm) équipés de vérins à gaz
- 2 panneaux plein sous meuble haut (1024x620x25 mm)
- 2 panneaux perforés sous meubles hauts (1024x620x25 mm)

**C55PM/MO,8 + C55PT0,8x0,6 + C55/1PF**

- 1 meuble haut mural (800x400x300 mm) équipé de vérins à gaz
- 1 panneau plein sous meuble haut (800x620x25 mm)
- 1 panneau perforé sous meuble haut (800x620x25 mm)

**C55A2**

1 armoire à 2 portes



535 kg

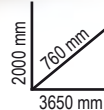

**C55PB-PRO/10** 055000068

**NOUVEAU**

~~12.738,00 €~~ **7.899,00 €**  
Éco-contribution 18,30 € | Montant Total **7.917,30 €**

**Combinaison d'ameublement d'atelier RSC55 comprenant :**

**C55B/2.8**

Etabli avec plan de travail 2850x700 mm avec revêtement en PVC antichoc, anti-rayures, résistant aux huiles et aux hydrocarbures

**C55MS**

Module de propreté

**C55C7**

Servante mobile 7 tiroirs (588x367 mm), montés sur glissières à billes de précision

**C55M7**

Module fixe à 7 tiroirs (588x367 mm), montés sur glissières à billes de précision

**C55PM + C55PT1,0x0,6 + C55/PF**

- 2 meubles hauts muraux (1024x400x300 mm) équipés de vérins à gaz
- 2 panneaux pleins sous meubles hauts (1024x620x25 mm)
- 2 panneaux perforés sous meubles hauts muraux (1024x620x25 mm)

**C55PM/MO,8 + C55PT0,8x0,6 + C55/1PF**

- 1 meuble haut mural (800x400x300 mm) équipé de vérins à gaz
- 1 panneau plein sous meuble haut (800x620x25 mm)
- 1 panneau porte-outils perforé sous meuble (800x620x25 mm)



467 kg

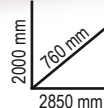



## C37

### Servante mobile d'atelier

- Plan de travail en ABS haute résistance.
- Poignée des tiroirs en aluminium avec système d'ouverture rapide sur toute la longueur du tiroir.
- **Pare-chocs angulaires** sur toute la hauteur pour éviter, en cas de chocs, d'endommager les véhicules ou la servante.
- Quatre roues de Ø 125 mm: 2 fixes et 2 pivotantes (dont une équipée d'un frein).
- Hauteur de la servante >1m, idéal pour les personnes de grande taille.

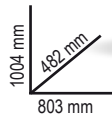
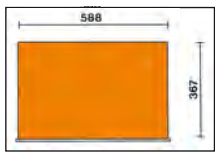

	Ral 2011	Ral 7016	Ral 3000	n°	↓ max	kg	€
<b>C37/6</b>	037000061	037000062	037000063	4	75 mm	30 kg	<del>1.260,00 €</del> <b>739,00 €</b> Éco-contribution 8,66 €   Montant Total 747,66 €
				1	150 mm	35 kg	
				1	305 mm	40 kg	
<b>C37/7</b>	037000071	037000072	037000073	5	75 mm	30 kg	<del>1.300,00 €</del> <b>789,00 €</b> Éco-contribution 8,87 €   Montant Total 797,87 €
				1	150 mm	35 kg	
				1	225 mm	35 kg	
<b>C37/8</b>	037000081	037000082	037000083	6	75 mm	30 kg	<del>1.350,00 €</del> <b>839,00 €</b> Éco-contribution 9,20 €   Montant Total 848,20 €
				2	150 mm	35 kg	

## C37A/7

### Servante mobile à 7 tiroirs, avec système anti-basculement



Ral 2011	Ral 7016	Ral 3000
037000271	037000272	037000273
<del>1.385,00 €</del>	<b>839,00 €</b> Éco-contribution 9,62 €   Montant Total 848,62 €	

n°	↓ Max
5	75 mm 30 kg
1	150 mm 35 kg
1	225 mm 35 kg

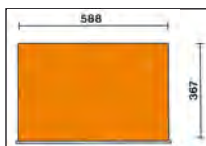



## 2400 RSC24/PL 024004901

~~104,00 €~~ **65,00 €**  
Éco-contribution 0,56 € | Montant Total 65,56 €

*Plan de travail en bois pour servantes RSC24*

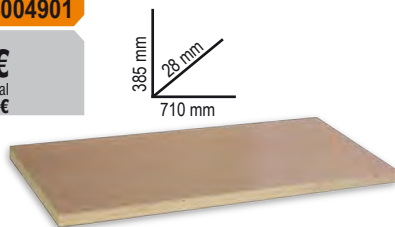

## 2400 RSC24/PF 024004902

~~88,00 €~~ **55,00 €**  
Éco-contribution 0,28 € | Montant Total 55,28 €

*Panneau porte-outils perforé avec supports, pour servantes RSC24*



## 2400 RSC24/SPC 024004909

~~156,50 €~~ **89,00 €**  
Éco-contribution 0,44 € | Montant Total 89,44 €

*Support d'ordinateur pour servante RSC24*

- Avec tiroir amovible
- Ne peut pas être installé sur le modèle RSC24AXL



## 2400 RSC24/MP 024004900

~~109,00 €~~ **62,00 €**  
Éco-contribution 0,56 € | Montant Total 62,56 €

*Etagère pliable pour servante RSC24*

- Utilisable comme plan de travail supplémentaire
- Plan de travail de 390x440 mm, avec protection en caoutchouc et résistant aux huiles et aux hydrocarbures.
- Capacité de charge : 20 kg.



## 2400 RSC24AXLP/PF 024004992

~~174,00 €~~ **99,00 €**  
Éco-contribution 0,42 € | Montant Total 99,42 €

*Panneau porte-outils perforé avec supports, pour servante RSC24AXLP*



**NOUVEAU**

## 2400 RSC24AXLP/VL 024004995

~~81,50 €~~ **49,00 €**  
Éco-contribution 0,38 € | Montant Total 49,38 €

*Extension de plan de travail multifonction, pour servante RSC24AXLP*

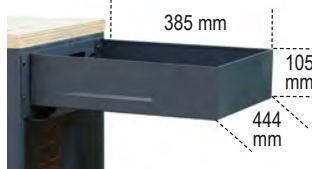

**NOUVEAU**

## 2400 RSC24/PF-

*Porte-facons pour servante RSC24*



		€
<b>ANTHRACITE</b>	024004905	<del>27,50 €</del> <b>17,00 €</b> Éco-contribution 0,09 €   Montant Total 17,09 €
<b>NOIR</b>	024004906	<del>27,50 €</del> <b>17,00 €</b> Éco-contribution 0,09 €   Montant Total 17,09 €

## 2400 RSC24/PD

*Porte-documents pour servante RSC24*



		€
<b>ANTHRACITE</b>	024004907	<del>53,50 €</del> <b>33,00 €</b> Éco-contribution 0,14 €   Montant Total 33,14 €
<b>NOIR</b>	024004908	<del>53,50 €</del> <b>33,00 €</b> Éco-contribution 0,14 €   Montant Total 33,14 €

## 2400 RSC24/PC

*Support rouleau de papier pour servante RSC24*



		€
<b>ANTHRACITE</b>	024004903	<del>29,50 €</del> <b>17,00 €</b> Éco-contribution 0,10 €   Montant Total 17,10 €
<b>NOIR</b>	024004904	<del>29,50 €</del> <b>17,00 €</b> Éco-contribution 0,10 €   Montant Total 17,10 €

## 2400 RSC24AXLP/CPR 024004993

~~97,00 €~~ **59,00 €**  
Éco-contribution 0,51 € | Montant Total 59,51 €

*Bac à déchets, pour servante RSC24AXLP*

**NOUVEAU**



## 1767PMC 017670020

~~28,00 €~~ **16,00 €**

*Bac de rangement magnétique rond*



## RSC24

### Servante mobile

- Plan de travail multifonction robuste grâce à l'insertion de deux traverses de renfort soudées sous le plan de travail et d'une épaisseur de 1.5mm
- Equipée de bords anti-chute et de huit emplacements pour le rangement vertical des tournevis
- Fonds des tiroirs protégés par un tapis en néoprène
- Quatre roues de Ø 125 mm: 2 fixes et 2 pivotantes (dont une équipée d'un frein)
- Chaque tiroir peut accueillir jusqu'à 4 modules d'outillage BETA
- Serrure de sécurité centralisée frontale
- Porte-flacons latéral intégré modulable sur les deux cotés
- Capacité de charge statique: 800 kg

### Les accessoires suivants peuvent y être ajoutés:

- Plan de travail en bois 2400 RSC24/PL
- Panneau porte-outils perforé 2400 RSC24/PF
- Étagère pliante 2400 RSC24/MP
- Porte-documents 2400 RSC24/PD
- Support de rouleau de papier 2400 RSC24/PC
- Support d'ordinateur 2400 RSC24/SPC

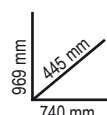

	Ral 2011	Ral 2011 Ral 7016	Ral 9006 Ral 7016	Ral 3000 Ral 7016	Ral 5015 Ral 7016	Ral 7016	Ral 9005	kg	€
<b>RSC24/5</b>	024004050	024004051	024004052	024004053	024004056	024004057	024004059	60	<del>1.089,00 €</del> Éco-contribution 6,83 €   Montant Total 585,83 €
<b>RSC24/6</b>	024004060	024004061	024004062	024004063	024004066	024004067	024004069	62	<del>1.150,00 €</del> Éco-contribution 7,11 €   Montant Total 626,11 €
<b>RSC24/7</b>	024004070	024004071	024004072	024004073	024004076	024004077	024004079	63	<del>1.225,00 €</del> Éco-contribution 7,27 €   Montant Total 666,27 €
<b>RSC24/8</b>	024004080	024004081	024004082	024004083	024004086	024004087	024004089	66	<del>1.300,00 €</del> Éco-contribution 7,57 €   Montant Total 706,57 €

RSC24/5		
n°	mm	kg Max
2	70 mm	25 kg
2	140 mm	30 kg
1	280 mm	35 kg

RSC24/6		
n°	mm	kg Max
4	70 mm	25 kg
1	140 mm	30 kg
1	280 mm	35 kg

RSC24/7		
n°	mm	kg Max
5	70 mm	25 kg
1	140 mm	30 kg
1	210 mm	30 kg

RSC24/8		
n°	mm	kg Max
6	70 mm	25 kg
2	140 mm	30 kg

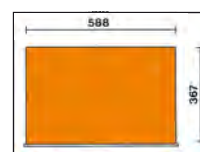

## RSC24A

### Servante mobile avec système anti-basculement



	Ral 2011 Ral 7016	Ral 3000 Ral 7016	Ral 7016	n°	mm	kg Max	kg	€
<b>RSC24A/6</b>	024004161	024004163	024004167	4	70 mm	25 kg	62	<del>1.172,00 €</del> Éco-contribution 7,11 €   Montant Total 666,11 €
<b>RSC24A/7</b>	024004171	024004173	024004177	5	70 mm	25 kg	63	<del>1.255,00 €</del> Éco-contribution 7,27 €   Montant Total 706,27 €
<b>RSC24A/8</b>	024004181	024004183	024004187	6	70 mm	25 kg	66	<del>1.345,00 €</del> Éco-contribution 7,57 €   Montant Total 746,57 €

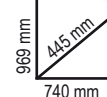

## RSC23T

### Coffre à outils portable avec 5 tiroirs

- 5 tiroirs (588x367 mm), d'une hauteur de 70mm, montés sur glissières à billes de précision
- Serrure centralisée frontale
- Peut être équipé du kit de 4 roues (2300ST/KIT) et d'une poignée (2300ST/KIT)

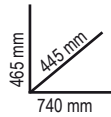

n°		Max
5	70 mm	25 kg

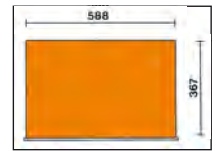

	Ral 2011	Ral 2011 Ral 7016	Ral 9006 Ral 7016	Ral 3000 Ral 7016	Ral 5015 Ral 7016	Ral 7016	Ral 9005	kg	€
<b>RSC23T</b>	023003020	023003021	023003022	023003023	023003026	023003027	023003029	36	<del>808,00 €</del> Éco-contribution 4,58 €   <b>459,00 €</b> Montant Total <b>463,58 €</b>

## 2300ST/KIT 023000950

~~232,50 €~~  
**145,00 €**  
 Éco-contribution 0,26 € | Montant Total **145,26 €**

### Kit de 4 roues et poignée pour coffre RSC23T

- 4 roues de Ø 125 mm : 2 fixes et 2 pivotantes (dont une équipée d'un frein).
- Poignée télescopique



## RSC24AXL

### Servante mobile extra large avec système anti-basculement

- Plan de travail multifonction robuste équipée de bords anti-chute et de 8 emplacements pour le rangement vertical des tournevis
- Poignée des tiroirs en nylon robuste, avec porte-étiquette intégré.
- Fonds des tiroirs protégés par un tapis en néoprène.
- 4 roues, Ø 125 mm : 2 fixes et 2 pivotantes (dont une équipée d'un frein).
- Serrure de sécurité centralisée frontale.
- Porte-flacon latéral intégré (modulable sur les deux côtés).
- Chaque tiroir peut accueillir jusqu'à 6 modules d'outillage BETA.

### Les accessoires suivants peuvent y être ajoutés (voir en page 8):

- Plan de travail en bois 2400 RSC24/PL
- Porte-documents 2400 RSC24/PD-A
- Porte-rouleau de papier 2400 RSC24/PC-A

**1000** kg

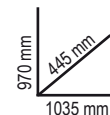

	Ral 2011 Ral 7016	Ral 3000 Ral 7016	Ral 7016	n°		max	kg	€
<b>RSC24AXL/7</b>	024004271	024004273	024004277	5	70 mm	30 kg	84	<del>1.580,00 €</del> Éco-contribution 10,77 €   <b>899,00 €</b> Montant Total <b>909,77 €</b>
<b>RSC24AXL/8</b>	024004281	024004283	024004287	6	70 mm	30 kg	88	<del>1.670,00 €</del> Éco-contribution 11,14 €   <b>949,00 €</b> Montant Total <b>960,14 €</b>
<b>RSC24AXL/9</b>	024004291	024004293	024004297	8	70 mm	30 kg	90	<del>1.600,00 €</del> Éco-contribution 11,43 €   <b>999,00 €</b> Montant Total <b>1.010,43 €</b>

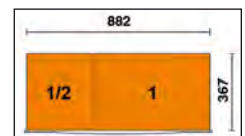

## RSC24L-CAB

### Servante mobile à 7 tiroirs avec armoire latérale de rangement

- 7 tiroirs (588x367 mm) montés sur glissières à billes de précision.
- Fonds des tiroirs protégés par un tapis en néoprène.
- 4 roues de, Ø 125 mm : 2 fixes et 2 mobiles équipées d'un frein.
- Serrure centralisée frontale.
- Armoire latérale de rangement avec porte verrouillable et étagère intérieure réglable en hauteur.
- Plan de travail en bois contre-plaqué stratifié avec trous prédisposés pour la fixation d'un étau 1599F/100 ou 1599GI/100 (vendu séparément).
- Support de rouleau de papier intégré.
- Double porte-flacons arrière.



Ral 2011	Ral 3000	Ral 7016
Ral 7016	Ral 7016	Ral 7016
024004471	024004473	024004477

~~1.698,00 €~~ **999,00 €**  
 Éco-contribution 11,66 € Montant Total **1.010,66 €**

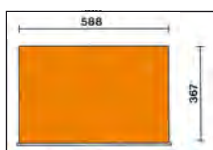

n°	Glissière	Max
5	70 mm	25 kg
1	140 mm	30 kg
1	210 mm	30 kg

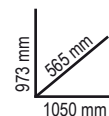

## RSC24AXLP/7

## NOUVEAU

### Servante mobile extra large 7 tiroirs, avec système anti-basculement et plan de travail en bois

- Modèle extra large avec 7 tiroirs entièrement amovibles (882x367 mm)
- Plan de travail en bois contre-plaqué stratifié avec trous prédisposés pour la fixation d'un étau 1599F/100 ou 1599GI/100 (vendu séparément)
- Poignée des tiroirs en nylon robuste, avec porte-étiquette intégré
- Fonds des tiroirs protégés par un tapis en néoprène.
- 4 roues de Ø 125 mm : 2 fixes et 2 pivotantes (dont une équipée d'un frein)
- Serrure de sécurité centralisée frontale
- Porte-flacons latéral intégré et modulable sur les deux côtés.
- Support rouleau de papier intégré
- Chaque tiroir peut accueillir jusqu'à 6 modules d'outillage BETA.

#### Les accessoires suivants peuvent y être ajoutés (voir en page 8):

- Panneau porte-outils perforé avec supports 2400 RSC24AXLP/PF
- Support d'ordinateur 2400 RSC24/SPC
- Bac latéral porte-outils 2400 RSC24AXLP/ML
- Bac à déchets 2400 RSC24AXLP/CPR
- Étagère latérale pliable 2400 RSC24/MP



Ral 2011	Ral 3000	Ral 7016
Ral 7016	Ral 7016	Ral 7016
024004571	024004573	024004577

~~1.805,00 €~~ **1.099,00 €**  
 Éco-contribution 12,79 € Montant Total **1.111,79 €**

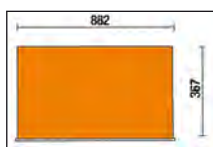

n°	Glissière	Max
5	70 mm	30 kg
1	140 mm	35 kg
1	210 mm	35 kg

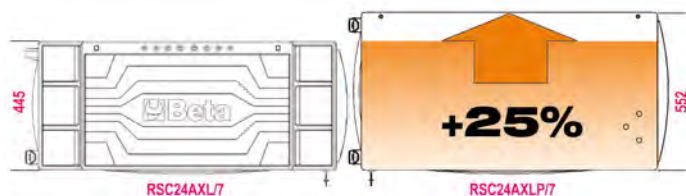

## RSC28

### Etabli mobile SuperTank avec plan de travail en bois et 10 tiroirs de rangement

- 10 tiroirs (588x367 mm) montés sur glissières à billes de précision.
- Poignée des tiroirs en nylon robuste.
- 5 tiroirs latéraux : 4 tiroirs, de hauteur 70mm  
1 tiroir, de hauteur 210mm.
- 5 tiroirs frontaux : 4 tiroirs, de hauteur 70mm  
1 tiroir, de hauteur 210mm.
- Fonds des tiroirs protégés par un tapis en néoprène.
- 4 roues robustes grandes capacités, Ø 150 mm :  
2 fixes et 2 pivotantes équipées d'un frein.
- 2 serrures de sécurité centralisées.
- Plan de travail en bois contreplaqué stratifié avec trous pour un étau (1599F/150, non fournis).
- Compartiment à outils intégré.

Ral 2011	Ral 3000	Ral 7016
028003001	028003003	028003007
<del>3.430,00 €</del>	<b>1.949,00 €</b>	
Eco-contribution 16,58 €	Montant Total <b>1.965,58 €</b>	

n°	h	Max
8	70 mm	25 kg
2	210 mm	30 kg



- Coffre de rangement avec porte rabattable et fermeture centralisée.
- 6 Porte-flacons intégrés.
- Compartiment de rangement d'une hauteur de 135mm avec revêtement en ABS haute résistance.



## C30M

030000300

~~4.680,00 €~~ **2.599,00 €**

Eco-contribution 25,53 € | Montant Total **2.624,53 €**

### Etabli mobile MaxiTank

- 5 tiroirs frontaux montés sur glissières à billes de précision.
- Système d'ouverture rapide des tiroirs en aluminium.
- Fonds des tiroirs protégés par un tapis neoprène.
- Pouvant intégrer des modules d'outillage BETA.
- Equipé d'un vérin hydraulique permettant de soulever sans effort la partie avant et faciliter ainsi le déplacement.
- 4 roues robustes grandes capacités : 2 pivotantes sur l'avant de Ø 150 mm et 2 fixes arrières de Ø 170 mm.
- Plan de travail avec revêtement en ABS anti-chocs et anti-rayures résistant aux huiles et aux hydrocarbures de dimensions 1300x800mm avec trou d'évacuation relié à un réservoir récupérateur de liquides.
- Compartiment de rangement, 720x250x1300 mm, avec plan de travail revêtu de PVC et fermé à l'avant par deux portes escamotables.
- Fermeture centralisée des tiroirs et des portes.
- 3 porte-flacons latéraux intégrés.
- Support de rouleau de papier intégré
- Peut accueillir un plan de travail en bois stratifié (3000M/PLM non fourni).
- Possibilité d'intégrer un étau 1599F/150 ((vendu séparément)

n°	h	Max
3	367x610 mm	90 mm 30 kg
1	588x610 mm	90 mm 35 kg
1	588x610 mm	180 mm 35 kg

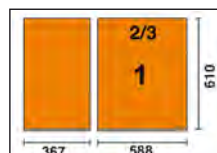

**3000M/PLM** 030000350

~~843,00 €~~ **479,00 €**

Eco-contribution 1,24 € | Montant Total **480,24 €**

Plan de travail en bois pour MAXITANK C30M



1240x740x26 mm

**5904VU/M**

059040426

1.182,00 € **719,00 €**



## Composition de 91 outils en modules mousse

Pouvant être intégrée dans les : RSC24 - RSC24A - RSC24AXL - RSC24AXLP/7 - C37 - C39 - C39SM - C39MD - RSC28 - C59 - RSC50 - RSC55



### Quantité/Description

Quantité/Description	Réf. Beta	TR
16 clés mixtes 6-7-8-9-10-11-12-13-14-15-16-17-18-19-20-21 mm	42	M05
8 clés à fourche 6x7-8x9-10x11-12x13-14x15-16x17-18x19-20x22 mm	55	M33
9 clés mâles 6 pans coudées $\odot$ 1,5-2-2,5-3-4-5-6-8-10 mm	96/SC9	M33
7 tournevis pour vis à fente $\bullet$ 2,5x50-3x75-3,5x100-4x125-5,5x100-5,5x150-6,5x150 mm	1260	M199
6 tournevis pour vis Phillips $\oplus$ PH0x60-PH0x100-PH1x80-PH1x120-PH2x100-PH2x150 mm	1262	M202
8 clés mâles 6 pans à poignée en T $\odot$ 2-2,5-3-4-5-6-7-8 mm	96T	M50
1 rallonge angulaire - 1/2" 125 mm	920AN/125	M83
1 rallonge angulaire - 1/2" 250 mm	920AN/250	M83
1 cardan 1/2"	920/25	M83
1 poignée coulissante 1/2"	920/42	M83
1 cliquet réversible 1/2" $\oplus$	920/55	M83
19 douilles 6 pans avec carré d'entraînement femelle 1/2" $\odot$ 10-11-12-13-14-15-16-17-18-19-20-21-22-23-24-26-27-30-32 mm	920A	M83
1 pince coupante diagonale à faible effort de coupe $\nabla$ 160 mm	1084	M132
1 pince à becs demi-ronds longs $\equiv$ 180 mm	1150	M132
1 pince à becs demi-ronds longs $\bullet$ 160 mm	1166	M132
1 pince multiprise entrepassée 250 mm	1048N	M153
1 pince étau à becs droits 240 mm	1052	M153
2 burins nervurés 100-200 mm	35	M234
1 marteau de mécanicien 300 g	1370	M234
1 maillet à embouts nylon $\varnothing$ 35 mm	1390	M234
1 pince pour circlips intérieurs à becs droits $\odot$ 180 mm	1032	M145
1 pince pour circlips intérieurs à becs coudés $\odot$ 170 mm	1034	M145
1 pince pour circlips extérieurs à becs droits $\bullet$ 175 mm	1036	M145
1 pince pour circlips extérieurs à becs coudés $\bullet$ 175 mm	1038	M145



M05 M33 M199 M202



M50 M83



M137 M153 M234 M145

**5904VU/2M**

059041212

1.635,00 € **999,00 €**



## Composition de 144 outils en modules mousse

Pouvant être intégrée dans les : RSC24 - RSC24A - RSC24AXL - RSC24AXLP/7 - C37 - C39 - C39SM - C39MD - RSC28 - C59 - RSC50 - RSC55

### Quantité/Description

Quantité/Description	Réf. Beta	TR
16 clés mixtes 6 à 21 mm	42	M05
8 clés à fourches 6x7- 8x9 - 10x11 - 12x13 - 14x15 - 16x17 - 18x19 - 20x22 mm	55	M33
9 clés mâles 6 pans coudées $\odot$ 1,5-2-2,5-3-4-5-6-8-10 mm	96/SC9	M33
3 tournevis pour vis à fente $\bullet$ 3x75-4x100-6,5x150 mm	1260	M201
3 tournevis pour vis Phillips $\oplus$ PH0x60-PH1x80-PH2x100 mm	1262	M201
6 tournevis pour vis Torx $\otimes$ T8-T10-T15-T20-T25-T30	1267TX	M204
8 clés mâles 6 pans à poignée en T $\odot$ 2-2,5-3-4-5-6-7-8 mm	96T	M50
1 rallonge angulaire - 1/2" 125 mm	920AN/125	M83
1 rallonge angulaire - 1/2" 250 mm	920AN/250	M83
1 cardan 1/2"	920/25	M83
1 poignée coulissante 1/2"	920/42	M83
1 cliquet réversible 1/2" $\oplus$	920/55	M83
19 douilles 6 pans avec carré d'entraînement femelle 1/2" $\odot$ 10 à 24 - 26 - 27 - 30 - 32 mm	920A	M83
1 pince coupante diagonale à faible effort de coupe $\nabla$ 160 mm	1084	M137
1 pince à becs demi-ronds longs $\equiv$ 180 mm	1150	M137
1 pince à becs demi-ronds longs $\bullet$ 160 mm	1166	M137
1 pince multiprise entrepassée 250 mm	1048N	M153
1 pince étau à becs droits 240 mm	1052	M153
2 burins nervurés 100 - 200 mm	35	M237
1 marteau de mécanicien 300 g	1370T	M237
1 maillet à embouts nylon $\varnothing$ 35 mm	1390N	M237
1 pinces pour circlips intérieurs à becs droits $\odot$ 180 mm	1032	M145
1 pinces pour circlips intérieurs à becs coudés $\odot$ 170 mm	1034	M145
1 pinces pour circlips extérieurs à becs droits $\bullet$ 175 mm	1036	M145
1 pinces pour circlips extérieurs à becs coudés $\bullet$ 175 mm	1038	M145
1 module mousse avec 4 compartiments	VPM3	VPM3
1 mètre à ruban 5 m	1692	M289
1 mini - monture de scie à métaux	1725CR	M289
1 burette plastique 30 cc	1755	M289
1 cutter à lame sécable 18 mm avec lames	1771	M289
5 embouts colorés pour visseuses pour vis à fente $\bullet$ 0,5x3 - 0,6x4,5 - 0,8x5,5 - 1x5,5 - 1,2x6,5 mm	860LP	M85
8 embouts colorés pour visseuses pour vis 6 pans creux $\odot$ 2 - 2,5 - 3 - 4 - 5 - 6 - 8 - 10 mm	860PE	M85



M05 M33 M204 M201



M50 M83



M137 M153 M237 M145



VPM3 M289 M237 M236

### Quantité/Description

Quantité/Description	Réf. Beta	TR
5 embouts colorés pour visseuses pour vis Phillips $\oplus$ PH0 - PH1 - PH2 - PH3 - PH4	860PH	M85
4 embouts colorés pour visseuses pour vis Pozidriv $\oplus$ - Supadriv $\oplus$ PZ1 - PZ2 - PZ3 - PZ4	860PZ	M85
11 embouts colorés pour visseuses pour vis Torx $\otimes$ T6-T7-T8-T9-T10-T15-T20-T25-T27-T30-T40	860TX	M85
8 embouts colorés pour visseuses pour vis Tamper Resistant Torx $\otimes$ T9-T10-T15-T20-T25-T27-T30-T40	860RTX	M85
1 poignée porte-embouts à bague de déverrouillage rapide 230 mm	851SR	M85
1 cliquet réversible porte-embouts 100 mm	860/55	M85
5 limes demi-douces 200 mm	1719BMA8/S5	M236
1 porte-douille pour visseuses	892/0	M85
1 rallonge porte-embouts magnétique	882P	M85

**5988VU/M**

059880356

~~2.900,00 €~~ **1.589,00 €**

**SOFT  
MODULE  
SYSTEM**



**Composition de 214 outils en modules mousse**

Pouvant être intégré dans les :  
RSC24 - RSC24A - RSC24AXL -  
RSC24AXLP/7 - C37 - C39 - C39SM -  
C39MD - RSC28 - C59 - RSC50 - RSC55



M01



M30

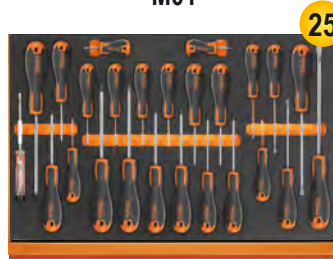

M213



M230



M129

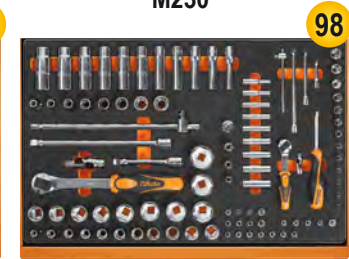

M100

Quantité/Description	Réf. Beta	TR
22 clés mixtes 6-7-8-9-10-11-12-13-14-15-16-17-18-19-20-21-22-24-27-30-32-36 mm	42	M01
11 clés à fourche 6x7-8x9-10x11-12x13-14x15-16x17-18x19-20x22-21x23-24x27-30x32 mm	55	M30
11 clés polygonales contre-coudées 6x7-8x9-10x11-12x13-14x15-16x17-18x19-20x22-21x23-24x27-30x32 mm	90	M30
9 clés mâles 6 pans coudées à tête sphérique 1,5 - 2 - 2,5 - 3 - 4 - 5 - 6 - 8 - 10 mm	96BPC/SC9	M30
1 douille porte-embouts 1/4"	895/1	M100
1 douille porte-embouts 3/8"	895/3	M100
1 douille porte-embouts 1/2"	895/6	M100
13 douilles 6 pans 1/4"	900	M100
○ 4-4,5-5-5,5-6-7-8-9-10-11-12-13-14 mm		
9 douilles 6 pans série longue ○ 5-6-7-8-9-10-11-12-13 mm	900L	M100
5 douilles tournevis pour vis 6 pans creux carré femelle 1/4"	900ME	M100
○ 3-4-5-6-7 mm		
4 douilles tournevis pour vis à fente ● 0,8x4-1x5,5-1,2x6,5-1,2x8 mm	900LP	M100
4 douilles tournevis pour vis Phillips® ● PH1-PH2-PH3-PH4	900PH	M100
7 douilles tournevis pour vis Torx® ● T10-T15-T20-T25-T27-T30-T40	900TX	M100
1 rallonge - 1/4" 50 mm	900/20	M100
1 rallonge - 1/4" 100 mm	900/20L	M100
1 rallonge - 1/4" 150 mm	900/21	M100
1 cardan avec carrés mâle et femelle 1/4"	900/25	M100
1 poignée emmanchée avec carré mâle 1/4"	900BG/30	M100
1 poignée coulissante avec carré mâle 1/4"	900/42	M100
1 cliquet réversible avec carré mâle 1/4" ⊕	900/55	M100
21 douilles 6 pans avec carré d'entraînement femelle 1/2" ○ 8-10-11-12-13-14-15-16-17-18-19-20-21-22-23-24-26-27-28-30-32 mm	920A	M100
1 réducteur carré femelle 1/2" et mâle 3/8" 125 mm	920/15	M100
1 cardan 1/2" 250 mm	920/25	M100
1 rallonge angulaire - 1/2" 125 mm	920AN/125	M100
1 rallonge angulaire - 1/2" 250 mm	920AN/250	M100
1 poignée coulissante 1/2" 305 mm	920/42	M100
1 cliquet réversible 1/2" ⊕	920/55	M100
8 douilles pour écrous à empreinte Torx®, 1/2"	920FTX	M100
○ 10-12-14-16-18-20-22-24 mm		
11 douilles 6 pans série longue ○ 10-12-13-14-15-16-17-18-19-21-22 mm	920AL	M100
1 pince pour circlips intérieurs à becs droits ○ 180 mm	1032	M129
1 pince pour circlips intérieurs à becs coudés ○ 170 mm	1034	M129
1 pince pour circlips extérieurs à becs droits ● 175 mm	1036	M129
1 pince pour circlips extérieurs à becs coudés ● 175 mm	1038	M129
1 pince multiprise entrepassée 250 mm	1048N	M129
1 pince - étau à becs droits 240 mm	1052	M129
1 pince coupante diagonale ⚡ 160 mm	1082BM	M129
1 Tenaille type russe 220 mm	1098	M129
1 cisaille type américain coupe droite 250 mm	1112	M129
1 ciseaux d'électricien	1128BM	M129
1 pince à becs demi-ronds longs = 180 mm	1150BM	M129
1 pince à becs demi-ronds longs ● 160 mm	1166BM	M129
1 pince à becs coudés demi-ronds ● 160 mm	1168BM	M129
6 tournevis pour vis à fente ● 2,5x50-3x75-4x100-5,5x125-6,5x150-8x200 mm	1201E	M213
1 tournevis à lame courte pour vis à fente ● 4x30 mm	1201EN	M213

**Quantité/Description**

**Réf. Beta TR**

4 tournevis pour vis Phillips® ● PH0,60-PH1x80-PH2x100-PH3x150 mm	1202E	M213
1 tournevis à lame courte pour vis Phillips® ● PH1x30 mm	1202EN	M213
12 tournevis pour vis Torx® ● T6-T7-T8-T9-T10-T15-T20-T25-T27-T30-T40-T45	1207E/TX	M213
1 tournevis détecteur de tension ●	1253	M213
3 chasses-clous 2-3-4 mm	30	M230
6 chasses-goupilles 2-3-4-5-6-8	31	M230
1 pointeau Ø 4 mm	32	M230
1 burins plats 150 mm	34	M230
2 burins nervurés 200-250 mm	35	M230
1 bédanes 125 mm	36	M230
1 marteau de mécanicien 500 g	1370	M230
1 maillet à embouts nylon Ø 35 mm	1390	M230
1 mètre à ruban 3 m	1692	M230
1 aimant télescopique avec tête flexible	1712TF	M230
1 Lime carrée demi-douce 200 mm	1719BMA...Q	M230
1 Lime triangulaire demi-douce 200 mm	1719BMA...T	M230
1 Lime plate demi-douce 200 mm	1719BMA...P	M230
1 Lime demi-ronde demi-douce 200 mm	1719BMA...M	M230
1 lime ronde demi-douce 200 mm	1719BMA...R	M230
1 Brosse à bougies en fils de acier	1737NX	M230
1 cutter à lame sécable 18 mm avec lames 18 mm	1771	M230

**M01**

024500001

~~526,20 €~~ **299,00 €**



42 6-7-8-9-10-11-12-13-14-15-16-17-18-19-20-21-22-24-27-30-32-36 mm

4,5 kg

**M05**

024500005

~~244,60 €~~ **139,00 €**



42 6-7-8-9-10-11-12-13-14-15-16-17-18-19-20-21 mm

1,5 kg

**M13**

024500013

~~191,80 €~~ **109,00 €**



42SLIM 8-10-11-12-13-14-15-16-17-18-19 mm

1,2 kg



**M30** 024500030 ~~388,00€~~ **239,00€**



**31**

55 6x7-8x9-10x11-12x13-14x15-16x17-18x19-20x22-21x23-24x27-30x32 mm  
 90 6x7-8x9-10x11-12x13-14x15-16x17-18x19-20x22-21x23-24x27-30x32 mm  
 96BPC/SC9 1,5-2-2,5-3-4-5-6-8-10 mm

**4,2 kg**

**M44** 024500044 ~~276,00€~~ **169,00€**



**12**

141 8-9-10-11-12-13-14-15-16-17-18-19 mm

**1,3 kg**

**M45** 024500045 ~~326,00€~~ **199,00€**



**12**

142 8-9-10-11-12-13-14-15-16-17-18-19 mm

**1,7 kg**

**M46** 024500046 ~~382,00€~~ **229,00€**



**12**

142SN 8-9-10-11-12-13-14-15-16-17-18-19 mm

**1,3 kg**

**M50** 024500050 ~~120,00€~~ **73,00€**



**8**

Ø 96T 2-2,5-3-4-5-6-7-8-10 mm

**1,1 kg**

**M55** 024500055 ~~56,00€~~ **34,00€**



**5**

Ø 97TTX T10-T15-T20-T25-T30

**330 g**

**M60** 024500060 ~~384,00€~~ **229,00€**

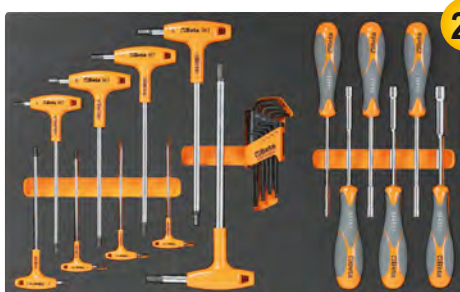

**23**

Ø 96T 2-2,5-3-4-5-6-7-8-10 mm  
 Ø 97BTX/SC8 T9-T10-T15-T20-T25-T27-T30-T40 mm  
 Ø 944BX 5-6-7-8-10-13 mm

**1,9 kg**

**M75** 024500075 ~~237,50€~~ **145,00€**



**12**

Ø 933 7-8-9-10-11-12-13-14-15-16-17-18-19-21-22-24 mm

**5,5 kg**

**M83** 024500083 ~~297,00€~~ **169,00€**



**24**

Ø 920A 10-11-12-13-14-15-16-17-18-19-20-21-22-23-24-26-27-30-32 mm  
 920/21 125 mm  
 920/22 255 mm  
 920/25  
 920/42 305 mm  
 920/55 Ø 275 mm

**3,7 kg**

**M85** 024500085 ~~175,00€~~ **99,00€**



**45**

851SR 230 mm  
 ⚫ 860LP 0,5x3-0,6x4,5-0,8x5,5-1x5,5-1,2x6,5 mm  
 ○ 860PE 2-2,5-3-4-5-6-8-10 mm  
 ⚫ 860PH PH0-PH1-PH2-PH3-PH4  
 ⚫ 860PZ PZ1 - PZ2 - PZ3 - PZ4  
 ○ 860TX T6-T7-T8-T9-T10-T15-T20-T25-T27-T30-T4  
 ⚫ 860RTX T9-T10-T15-T20-T25-T27-T30-T40  
 860/55 100 mm  
 882P 80 mm  
 892 ■ 1/4 - □ 1/4

**450 g**

**M86** 024500086 ~~143,50€~~ **85,00€**



**46**

○ 867PE 4-5-6-7-8-10-12 mm  
 ○ 867PE/L 4-5-6-7-8-10-12 mm  
 ○ 867XZN 5-6-8-10-12 mm  
 ○ 867XZN/L 5-6-8-10-12 mm  
 ⚫ 867TX T20-T25-T30-T40-T45-T50-T55  
 ⚫ 867TX/L T25-T30-T40-T45-T50-T55  
 ⚫ 867RTX T20-T25-T30-T40-T45-T50-T55  
 867/1  
 867/2

**1,4 kg**

**M91** 024500091  
~~257,00€~~ **119,00 €**



- 25** 14"
- 900 4-4-5-5-5-5-6-7-8-9-10-11-12-13-14 mm
  - 900ME 2,5-3-4-5-6-8 mm
  - 900/20 50 mm
  - 900/21 150 mm
  - 900/25
  - 900BG/30 176 mm
  - 900/42 115 mm
  - ⊗ 900/55 125 mm

560 g

**M100** 024500100  
~~1.157,00€~~ **599,00 €**



- 98** 14" 12"
- 895/1 - 895/3 - 895/6
- 900 4-4-5-5-5-5-6-7-8-9-10-11-12-13-14 mm
  - 900L 5-6-7-8-9-10-11-12-13 mm
  - 900ME 3-4-5-6-7 mm
  - 900LP 0,8x4-1x5,5-1,2x6,5-1,2x8 mm
  - ⊕ 900PH PH1-PH2-PH3-PH4
  - 900TX T10-T15-T20-T25-T27-T30-T40
  - 900/20 50 mm - 900/20L 100 mm
  - 900/21 150 mm
  - 900/25
  - 900BG/30
  - 900/42
  - ⊗ 900/55
  - 920A 8-10-11-12-13-14-15-16-17-18-19-20-21-22-23-24-26-27-28-30-32 mm
  - 920/15 - 920/25
  - 920AN/125 125 mm
  - 920AN/250 250 mm
  - 920/42
  - ⊗ 920/55
  - 920FTX 10-12-14-16-18-20-22-24 mm
  - 920AL 10-12-13-14-15-16-17-18-19-21-22 mm

6,7 kg

**M105** 024500871  
~~1.270,00€~~ **629,00 €**



- 116** 14" 3/8" 12"
- 900 4-4-5-5-5-5-6-7-8-9-10-11-12-13-14 mm
  - 900L 5-6-7-8-9-10-11-12-13 mm
  - 96BPC/SC9 1,5-2-2,5-3-4-5-6-8-10 mm
  - 895/1 - 895/3 - 895/6
  - 900ME 3-4-5-6-7 mm
  - 900LP 0,8x4-1x5,5-1,2x6,5-1,2x8 mm
  - ⊕ 900PH PH1-PH2-PH3-PH4
  - 900TX T10-T15-T20-T25-T27-T30-T40
  - 900/16 □ 1/4 - ■ 3/8
  - 900/... 50-100-150 mm
  - 900/25 - 900BG/30 - 900/42
  - ⊗ 900/55
  - 910A 6-7-8-9-10-11-12-13-14-15-16-17-18-19-20-21-22 mm
  - 910/15 □ 3/8 - ■ 1/4
  - 910/16 □ 3/8 - ■ 1/2
  - 910/21 125 mm
  - 910/22 250 mm
  - 910/25 - 910/42
  - ⊗ 910/55
  - 920A 8-10-11-12-13-14-15-16-17-18-19-20-21-22-23-24-26-27-28-30-32 mm
  - 920/15 □ 1/2 - ■ 3/8
  - 920/25
  - 920AN 125 - 250 mm
  - 920/42
  - ⊗ 920/55
  - 956E 16-17,8-20,8 mm

7,7 kg

**M120** 024500120  
~~1.141,00€~~ **589,00 €**



- 75** 12"
- 920A 10-11-12-13-14-15-16-17-18-19-20-21-22-24-26-27-30-32 mm
  - 920AN/125 125 mm
  - 920AN/250 250 mm
  - 920/25 - 920/42
  - 920AL 10-12-13-14-15-16-17-18-19-22-24-27-30-32 mm
  - 920FTX 10-12-14-16-18-20-22-24 mm
  - ⊗ 920/55
  - 920PE 5-5L-6-6L-7-7L-8-8L-10-10L-12-12L-14-14L
  - 920TX T20-T25-T27-T30-T40-T45-T50-T55-T60-T20L-T25L-T27L-T30L-T40L-T45L-T50L

6,9 kg

**M126** 024500126  
~~839,00€~~ **519,00 €**



- 26** 3/4"
- 928A 19-21-22-24-26-27-28-30-32-34-35-36-38-41-46 mm
  - 928ME 14-17-19-22 mm
  - 928/15 □ 3/4 - ■ 1/2
  - 928/16 □ 3/4 - ■ 1
  - 928/21 200 mm
  - 928/22 228 mm
  - 928/25
  - 928/42 450 mm
  - ⊗ 928/55

12,4 kg

**M127** 024500127  
~~887,00€~~ **489,00 €**



- 23** 3/4"
- 728 19-21-22-24-27-30-32-33-34-35-36-38-40-41-46
  - 728FTX 20-22-24 mm
  - 728/15 □ 3/4 - ■ 1/2
  - 728/16 □ 3/4 - ■ 1
  - 728/21 175 mm
  - 728/22 250 mm
  - 728/25

12,5 kg

**M128** 024500128 ~~908,00 €~~ **489,00 €**

- 720 10-11-12-13-14-15-16-17-18-19-21-22-24-27-30-32 mm
- 720L 10-11-12-13-14-15-16-17-18-19-21-22-24-27-30-32 mm
- 720TX T30-T40-T45-T50-T55
- 720ME 5-6-8-10-12-14-17-19 mm
- 720LC 17-19-21 mm
- 720/21 125 mm
- 720/25

**M129** 024500129 ~~441,00 €~~ **279,00 €**

- 1032 180 mm
- 1034 170 mm
- 1036 175 mm
- 1038 175 mm
- 1048N 250 mm
- 1052 240 mm
- 1082BM 160 mm
- 1098 220 mm
- 1112 250 mm
- 1128BM
- 1150BM 180 mm
- 1166BM 160 mm
- 1168BM 160 mm

**M133** 024500133

~~128,50 €~~ **73,00 €**

- 1082G 160 mm
- 1150G 180 mm
- 1166G 160 mm

**M134** 024500134

~~144,30 €~~ **82,00 €**

- 1082GBM 160 mm
- 1150GBM 180 mm
- 1166GBM 160 mm

**M145** 024500145

~~119,50 €~~ **69,00 €**

- 1032 180 mm
- 1034 170 mm
- 1036 175 mm
- 1038 175 mm

**M153** 024500153

~~108,50 €~~ **49,00 €**

- 1048N 250 mm
- 1052 240 mm

**M161** 024500161 ~~489,00 €~~ **299,00 €**

- 1128MQ
- 1048MQ 250 mm
- 1082MQ 160 mm
- 1150MQ 180 mm
- 1162MQ 160 mm
- 1164MQ 160 mm
- 1272MQ PH0x60 - PH1x80 - PH2x100 - PH3x150 mm
- 1274MQ 2,5x75 - 3x100 - 4x100 - 5,5x125 mm
- 1777MQ/U

**M162** 024500162

~~130,50 €~~ **79,00 €**

- 1241 5,5x100-6,5x125-8x150-10x200 mm
- 1242 PH1x100-PH2x100-PH3x150-PH4x200 mm

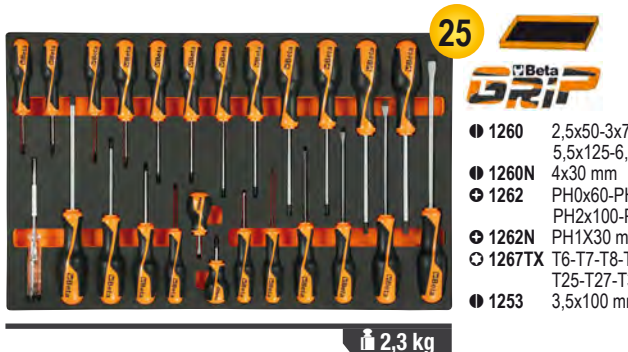
**M195** 024500195 ~~275,00 €~~ **169,00 €**

- 1260 2,5x50-3x75-4x100-5,5x125-6,5x150-8x200 mm
- 1260N 4x30 mm
- 1262 PH0x60-PH1x80-PH2x100-PH3x150 mm
- 1262N PH1x30 mm
- 1267TX T6-T7-T8-T9-T10-T15-T20-T25-T27-T30-T40-T45
- 1253 3,5x100 mm

**M201** 024500201

~~76,00 €~~ **45,00 €**

- 1260 3x75-4x100-6,5x150 mm
- 1262 PH0x60-PH1x80-PH2x100 mm

**M204** 024500204  
~~60,50 €~~ **35,00 €**

2



**Beta GRIP**

1267TX T8-T10-T15-T20-T25-T30

450 g

**M213** 024500213 ~~165,00 €~~ **95,00 €**

25

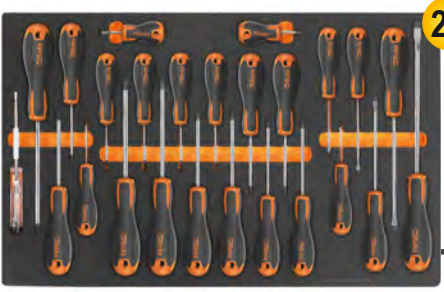

**Beta evox**

1,8 kg

- 1201E 2,5x50-3x75-4x100-5,5x125-6,5x150-8x200 mm
- 1201EN 4x30 mm
- 1202E PH0x60-PH1x80-PH2x100-PH3x150 mm
- 1202EN PH1X30 mm
- 1207E/TX T6-T7-T8-T9-T10-T15-T20-T25-T27-T30-T40-T45
- 1253

**M222** 024500222  
~~111,50 €~~ **69,00 €**

7



- 1272MQ PH0x60 mm
- 1272MQF PH1x80 - PH2x100 mm
- 1274MQF 3,5x100 - 4,5x100 - 5,5x125 - 6,5x150 mm

540 g

**M230** 024500230 ~~418,00 €~~ **259,00 €**

25



30 Ø 2-3-4 mm  
 31 Ø 2-3-4-5-6-8 mm  
 32 Ø 4 mm  
 34 150 mm  
 35 200-250 mm  
 36 125 mm  
 1370 500 g  
 1390 Ø 35 mm  
 1692 3 m  
 1712

- 1719BMA/Q 200 mm
- 1719BMA/T 200 mm
- 1719BMA/P 200 mm
- 1719BMA/M 200 mm
- 1719BMA/R 200 mm
- 1737NX
- 1771 18 mm

3,2 kg

**M237** 024500237  
~~112,50 €~~ **65,00 €**

4



- 35 100-200 mm
- 1370T 300 mm
- 1390N Ø 35 mm

1,3 kg

**M240** 024500240  
~~139,50 €~~ **80,00 €**

7



- 31BM Ø 2-3-4-5-6-8 mm
- 32 Ø 4 mm

850 g

**M284** 024500284 ~~298,00 €~~ **169,00 €**

9



- 1128BMX
- 1130BMX
- 1719BMA...Q 200 mm
- 1719BMA...P 200 mm
- 1719BMA...M 200 mm
- 1719BMA...R 200 mm
- 1726BM 400 mm
- 1728BM (5)
- 1771BM 170 mm
- 1778V18 185 mm

2,4 kg

**M292** 024500292  
~~126,00 €~~ **49,00 €**

4



- 111E 250 mm
- 1128BMX
- 1692/5 5 m
- 1771 170 mm

650 g

**M294** 024500294  
~~70,00 €~~ **39,00 €**

4

**NOUVEAU**



- 1692/5 5 m
- 1725CR 260 mm
- 1771 170 mm
- 1771RL

500 g

**M295** 024500295  
~~131,00 €~~ **75,00 €**

4



- 1650
- 1682 300 mm
- 1707
- 1708/20

450 g

**VPM0** 088870350  
~~32,50 €~~ **19,00 €**



Beta

**VPM3** 088870353  
~~32,50 €~~ **19,00 €**



Beta

## PV

### Panneaux muraux porte-outils

	LxA mm	kg		€
<b>PV1</b>	1000x920	10,2	088880010	<del>280,00 €</del> <b>159,00 €</b> Éco-contribution 0,33 €   Montant Total <b>159,33 €</b>
<b>PV1,5</b>	1500x920	14,2	088880015	<del>350,00 €</del> <b>199,00 €</b> Éco-contribution 0,48 €   Montant Total <b>199,48 €</b>



## C56

### Établi de travail

- Plan de travail en tôle vernie avec bord périmétral.
- Structure en acier avec 6 pieds.
- Possibilité d'ajouter la paroi porte-outils C57P, non fixable au plan de travail.
- Deux tiroirs avec serrure.
- Prévu pour la fixation au sol.

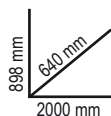

Ral 2011	Ral 7016	Ral 3000
056000201	056000202	056000203
<del>1.152,00 €</del> <b>649,00 €</b>		
Éco-contribution 3,20 €   Montant Total <b>652,20 €</b>		

## C56B

### Établi de travail avec plan en bois

- Plan de travail en bois contreplaqué stratifié avec trous pour l'installation d'un étau (1599F/125 en option).
- Structure en acier avec 4 pieds.
- Étagère inférieure de rangement.
- Prévu pour la fixation au sol.

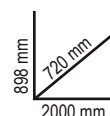
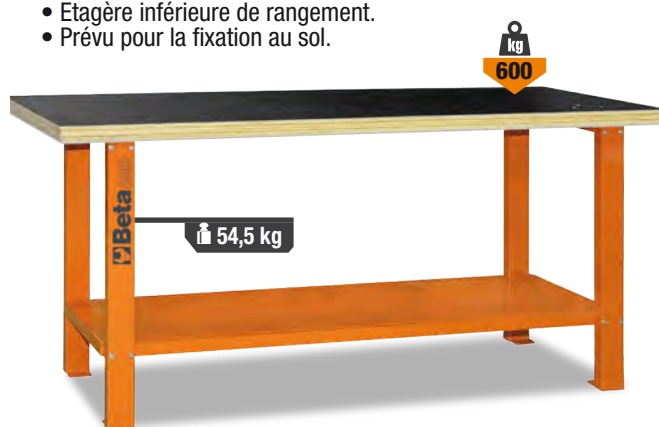

Ral 2011	Ral 7016	Ral 3000
056000401	056000402	056000403
<del>966,00 €</del> <b>499,00 €</b>		
Éco-contribution 7,63 €   Montant Total <b>506,63 €</b>		

## C59A

### Établi "Endurance" avec servante fixe à 6 tiroirs

- Plan de travail en bois contreplaqué stratifié avec trous pour l'installation d'un étau 1599F/125 - 1599GI/125 (non fourni).
- 6 tiroirs de 588x367 mm, montés sur glissières à billes de précision.
- Fonds des tiroirs protégés par un tapis en Néoprène.
- Façade des tiroirs en nylon haute résistance.
- Servante prévue pour l'insertion de modules d'outillage Beta.
- Serrure de sécurité centralisée frontale.
- Étagère de rangement inférieure porte-objets.
- Possibilité d'associer un support porte rouleau de papier (2400 RSC24/PC) et porte-flacons (2400 RSC24/PF-) (non fourni).

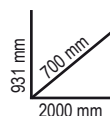

n°	Max	kg
4	70 mm	25 kg
1	140 mm	30 kg
1	280 mm	35 kg

Ral 2011	Ral 7016	Ral 3000
059000011	059000031	059000051
<del>2.120,00 €</del> <b>1.199,00 €</b>		
Éco-contribution 14,63 €   Montant Total <b>1.213,63 €</b>		

## 1599P

### Étau parallèle d'établi

- Mâchoires trempées
- Enclume avec surface vernie
- Base carrée en acier

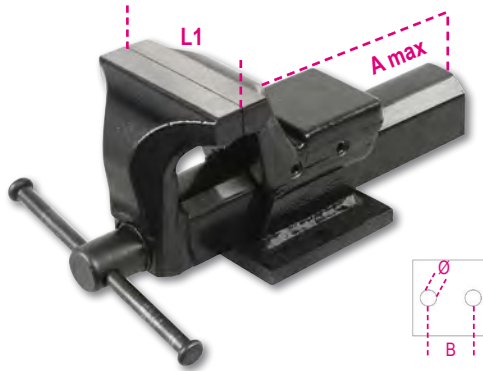

	L1 mm	B mm	Ø mm	A max mm	Art.	€
<b>1599P 100</b>	100	92	11	111	015990000	<del>283,00 €</del> <b>169,00 €</b>
<b>1599P 125</b>	125	108	13	130	015990025	<del>385,00 €</del> <b>219,00 €</b>
<b>1599P 150</b>	150	130	15	170	015990050	<del>526,00 €</del> <b>299,00 €</b>

## 1599B

### Base pivotante pour étau 1599P



	Art.	€
<b>1599B 100</b>	015990810	<del>120,50 €</del> <b>75,00 €</b>
<b>1599B 125</b>	015990812	<del>156,50 €</del> <b>89,00 €</b>
<b>1599B 150</b>	015990815	<del>192,00 €</del> <b>109,00 €</b>

## C56PL 0

056000021

~~526,00 €~~ **269,00 €**  
 Éco-contribution 0,96 € | Montant Total **269,96 €**

### Établi pliable, version légère

- Léger, compact et facile à transporter.
- Plan de travail de 800x500 mm en tôle galvanisée utilisable d'un seul côté, protégé par un revêtement en caoutchouc résistant aux huiles et aux hydrocarbures.
- Poignée avec protection en caoutchouc pour un transport aisé.
- Pieds équipés de caoutchouc antidérapant.

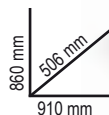

**ULTRA LEGER !  
SEULEMENT 18.5 kg**



## C99P

099000101

~~174,50 €~~ **89,00 €**

### Chariot pliable en aluminium

- Chariot ultracompact pliable en aluminium anodisé
- Poignée télescopique
- Dimensions ouvert : 485x520x1095 mm
- Dimensions fermé : 485x80x810 mm
- Dimensions base inclinable 485x350 mm
- Deux roues anti-crevaison Ø 175 mm
- Sangle élastique incluse



## C48P

048000030

~~350,00 €~~ **199,00 €**  
 Éco-contribution 4,80 € | Montant Total **203,80 €**

### Chariot pliable

- Plateforme de chargement en polypropylène (PP) renforcé, revêtement antiglisse et inserts en TPV pour couvrir les saillies
- Poignée pliable pour un stockage rapide et peu encombrant
- 4 roues anti-traces Ø 125 mm : 2 fixes et 2 pivotantes équipées d'un frein
- Dimensions de la plateforme de chargement :  
 - largeur utile 705 mm  
 - profondeur 480 mm  
 - hauteur 200 mm



## RSC51

### Chariot de service d'atelier à 3 tiroirs

- Plan de travail renforcé en ABS, haute résistance
- Plateau avec bords antichute et 8 emplacements pour le rangement vertical des tournevis
- 3 tiroirs (588x367 mm) d'une hauteur de 70mm et montés sur glissières à billes de précision.
- Fonds des tiroirs protégés par un tapis en néoprène
- Chaque tiroir peut accueillir jusqu'à 4 modules BETA
- Serrure de sécurité centralisée frontale
- Porte-tournevis latéral inclus
- Deux portes-flacons latéraux intégrés dans la structure
- Grande étagère inférieure protégée par un tapis en caoutchouc résistant aux huiles et aux hydrocarbures
- Quatre roues, Ø 125 mm: 2 fixes et 2 pivotantes dont une équipée d'un frein
- Poids supporté par chaque tiroir : 15 kg répartis de manière uniforme

#### Les accessoires suivants peuvent y être ajoutés (voir en page 8) :

- Plan de travail en bois 2400 RSC24/PL
- Panneau perforé porte-outils 2400 RSC24/PF
- Support d'ordinateur 2400 RSC24/SPC
- Étagère pliante 2400 RSC24/MP
- Support de rouleau de papier 2400 RSC24/PC-A



**INDISPENSABLE  
POUR VOTRE  
ATELIER !**



Ral 2011	Ral 3000	Ral 7016
Ral 7016	Ral 7016	Ral 7016
051000300	051000303	051000307

~~702,00 €~~ **399,00 €**  
Éco-contribution 5,03 € | Montant Total 404,03 €

588		367
70 mm		
n°	Max	
3	15 kg	

## C51

### Chariot d'atelier métallique

- 3 plateaux recouverts de tapis en caoutchouc antidérapant
- Double possibilité de réglage de l'étagère centrale
- 4 roues de Ø 100 mm : 2 fixes et 2 pivotantes (dont une équipée d'un frein)



Ral 2011	Ral 7016	Ral 3000
051000001	051000002	051000003

~~329,00 €~~ **199,00 €**  
Éco-contribution 0,73 € | Montant Total 199,73 €

## C27S

### Chariot porte-outils pliable pour interventions en extérieur, vide

- Structure en tôle.
- 2 tiroirs de 588x277 mm, montés sur glissières à billes de précision qui permettent l'ouverture du côté souhaité, à gauche ou à droite.
- Vaste compartiment porte-objets inférieur 588x277x220 mm.
- Plan de travail thermoplastique avec 6 bacs de rangement intégrés.
- Serrure de sécurité centralisée.
- Prédiposition pour l'emplacement de modules mousse d'outillage Beta ou pour des séparateurs de tiroirs.



- Chariot pliable à tubes télescopiques pour faciliter le transport.
- 2 roues fixes de Ø 160 mm et 2 roues pivotantes de Ø 100 mm équipées d'un frein.

n°	Max
2	20 kg



Ral 2011	Ral 7016	Ral 3000
027000201	027000202	027000203

~~922,00 €~~ **459,00 €**  
Éco-contribution 2,47 € | Montant Total 461,47 €

C41H

**Chariot avec 2 coffres de rangement métalliques**

- Structure en tôle d'acier et volet de fermeture en matière plastique: très robuste et léger.
- 2 modules séparables: 1 coffre supérieur, 1 module avec 2 tiroirs de 95 mm de hauteur, 1 tiroir amovible type organizer en matière plastique d'une hauteur de 66mm et 1 tiroir d'une hauteur de 295mm.
- Poignée télescopique en aluminium.
- Prédiposition pour le montage d'un cadenas.
- Serrure centralisée latérale pour la fermeture des tiroirs du module inférieur.
- Tiroir du bas monté sur glissières à billes de précision.
- Roues de grand diamètre ø 160 mm

- |  |           |  |           |
|--|-----------|--|-----------|
|  | 041000002 |  | 041000021 |
|  | 041000024 |  | 041000006 |
|  | 041000012 |  | 041000008 |
|  | 041000010 |  | 041000005 |

~~702,00 €~~ **399,00 €**



**3069** 030690000  
~~878,00 €~~ **499,00 €**

**Transpalette manuel**

- Caractéristiques:
- 2 roues directrices 200x50 mm en PU
  - Doubles galets rouleaux avant, 80x70 mm, en PU
  - Encoche de butée de profondeur
  - Poignée de régulation de la vitesse de descente
  - Soupape de sécurité des surcharges
  - Levier de commande à 3 positions

Données techniques:

- Capacité maximale : 2500 kg
- Longueur totale : 1550 mm
- Longueur de fourche : 1150 mm
- Largeur de fourche : 540 mm
- Largeur de fourche individuelle : 160 mm
- Hauteur du levier : 1230 mm
- Hauteur de levage maximale : 115 mm
- Espace de stockage de palettes : 800x1200 en longueur : 1805 mm
- Rayon de braquage : 1347 mm

**NOUVEAU**



**C22PL-0** 022000245  
~~1.153,00 €~~ **699,00 €**  
 Éco-contribution 2,36 € | Montant Total 701,36 €

**Coffre de chantier, en tôle**

- Poignées encastrables invisibles
- Pieds surélevés pour déplacement avec chariot élévateur
- Double fermeture anti-effraction pour cadenas (non fourni)



**Boîte à outils métallique 5 cases, vide**



450x200x210 mm

4,3 kg

**C20** 021100001 ~~85,00 €~~ **49,00 €**

5,4 kg 550x200x210 mm

**C20L** 021200002 ~~101,00 €~~ **57,00 €**



**CP15** 021150201 ~~68,50 €~~ **39,00 €**

**Boîte à outils en matière plastique avec plateau et bacs de rangement amovibles, vide**

- 1 bac de rangement intégré dans le couvercle
- 2 bacs de rangement amovibles avec séparateurs réglables
- 1 plateau amovible
- Capacité de chargement: 30 kg



**2 kg**



≡ 445x240x250 mm

**CP17** 021170500 ~~104,00 €~~ **59,00 €**

**Boîte à outils en acier inoxydable et en matière plastique, avec plateau amovible, vide**



**2,5 kg**

≡ 500x200x220 mm

**2080/V12** 020800000

~~17,00 €~~ **45,00 €**

**Valise type organizer avec 12 bacs de rangement amovibles**

Bacs de rangement amovibles, fermables et transparents pour une visualisation rapide du contenu.



**1,8 kg**

≡ 300x330x145 mm

**C5S** 021050100 ~~74,50 €~~ **45,00 €**

**Sac à dos porte-outils en polyester résistant, vide**

- Double poignée sur la partie supérieure centrale du sac à dos pour une prise en main sûre et équilibrée
- Deux grandes poches frontales
- Deux grandes poches intérieures et deux bandes velcro supplémentaires
- Trousse pratique enroulable composée de 4 séparateurs porte-outils
- Bretelles renforcées réglables
- Charge maximale : 15 kg



**DEUX GRANDES POCHEs FRONTALES**



**900 g**

≡ 310x120x390 mm

**C6T** 021060010 ~~280,00 €~~ **159,00 €**

**Sac à dos porte-outils vide en tissu technique, avec roues**

- Poignée télescopique de transport
- Roues intégrées dans la structure avec protection anti-poussière ; très commode pour son utilisation comme sac à dos
- Deux panneaux porte-outils amovibles
- Cinq poches externes très pratiques
- Poche interne grande capacité pour ordinateur portable
- Socle résistant à l'eau



**4,5 kg**

≡ 360x200x480 mm

**C11** 021110000 ~~96,50 €~~ **59,00 €**

**Sac à outils en tissu technique, vide**

- Socle rigide en matière plastique résistant à l'eau
- Élastiques et poches porte-outils internes et externes
- Compartiment porte-documents intégré dans le double-fond de la poche du dessus.



**2 kg**

≡ 410x230x250 mm

**C7AT**

021070010

~~149,50 €~~ **85,00 €**
**NOUVEAU**
**Sacoche d'assistance en tissu technique, vide**

- Fabriqué à partir de tissu technique ultra résistant
- Base renforcée avec pieds en caoutchouc
- Double poignée supérieure pour une prise en main sûre et équilibrée
- Grande poche avant et fermeture zippée pour le rangement de documents et compartiment supplémentaire avec double sangle et fermeture à clip
- Double poche latérale avec fermeture à scratch
- Compartiment intérieur spacieux avec poche supplémentaire pour documents
- Bandoulière rembourrée réglable

- **Ouverture zippée sur le devant et des deux côtés** pour un accès rapide aux outils :
  - 29 compartiments et 13 emplacements élastiques à outils sur la face avant ;
  - 33 compartiments à outils sur la face arrière.

**2,4 kg**

470x200x340 mm

- Compartiment PC et tablette avec rembourrage de protection intérieur (taille PC jusqu'à L=370 mm, H=250 mm)

**C10S**

021100001

~~139,00 €~~ **79,00 €**
**Boîte à outils en tissu technique, vide**

- Structure rigide
- Double fond qui peut être enlevé pour augmenter la capacité du sac
- Poignée modulable pour faciliter l'accès aux outils
- Élastiques porte-outils, poches intérieures et extérieures
- Bac de rangement compris dans le double fond

**2,3 kg**

420x220x250 mm

**2005PA/S**

020050020

~~37,00 €~~ **21,00 €**
**Porte-outils en nylon, vide, avec ceinture**

**2001/BZ27 VU**

020010157

~~278,00 €~~ **169,00 €**
**Valise en tissu technique comprenant 27 outils pour la maintenance générale**

**27**

380x290x60 mm

**Quantité/Description**

- |   |   |         |
|---|---|---------|
| 1 | Ciseau d'électricien                                  | 1128BMX |
| 1 | Pince à becs demi-ronds longs                         | 1150    |
| 6 | Clés mixtes 7-8-10-13-17-19 mm                        | 42      |
| 3 | Tournevis pour vis à fente 3x75 4x100 5,5x150 mm      | 1201E   |
| 3 | Tournevis pour vis Phillips® PH0x60 PH1x80 PH2x100 mm | 1202E   |
| 9 | Clés mâles 6 pans coudées 1,5-2-2,5-3-4-5-6-8-10 mm   | 96/SC9  |
| 1 | Marteau de mécanicien 300 g                           | 1370    |
| 1 | Pince multiprise entrepassée 250 mm                   | 1048N   |
| 1 | Mètre à ruban 5 m                                     | 1692/5  |
| 1 | Cutter à lame sécable 18 mm avec lames                | 1771    |

**Réf. Beta**  
 1128BMX  
 1150  
 42  
 1201E  
 1202E  
 96/SC9  
 1370  
 1048N  
 1692/5  
 1771

**C9MT**

021090200

~~90,50 €~~ **55,00 €**
**Sacoche porte-outils résistante, légère et imperméable, vide**

- Revêtement externe en PVC résistant et imperméable
- Coutures de renfort périmétrales
- Fermeture avec clip double boucle
- Double poignée interne pour une prise en main sûre et équilibrée
- Facile à nettoyer et à entretenir
- Compartiment porte-documents avec fermeture éclair

**NOUVEAU**

**1,4 kg**

450x180x200 mm

## 42/SP15

000421078

~~174,20 €~~ **99,00 €**

Support de 15 clés mixtes

6-7-8-9-10-11-12-13-  
14-15-16-17-19-22-24 mm



## 42/SC9E

000421088

~~103,80 €~~ **59,00 €**

Support compact de 9 clés mixtes

- Identification rapide de la dimension de la clé
- Blocage sécurisé de la clé sur son support

8-10-11-12-13-14-15-17-19 mm



## 42MP/B9N

000420661

~~139,80 €~~ **79,00 €**

Trousse composée de 9 clés mixte, polies chromées

6-7-8-10-11-13-14-17-19 mm



## 142SN/SC9

001420259

~~269,80 €~~ **160,00 €**

Support compact de 9 clés mixtes à cliquet articulé

8-10-11-12-13-14-15-17-19 mm



## 142/SC9E

001420088

~~233,50 €~~ **140,00 €**

Support compact de 9 clés mixtes à cliquet réversible

8-10-11-12-13-14-15-17-19 mm



## 192/S2

001920070

~~67,80 €~~ **39,00 €**

Jeu de 2 clés 12 pans à cliquet réversible



**8 DIMENSIONS EN 2 CLÉS**

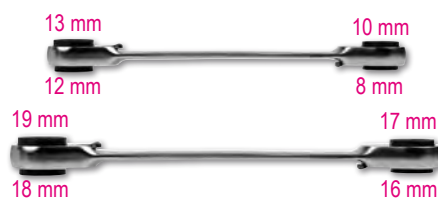

## 123/K4

001230504

~~29,80 €~~ **17,00 €**

Kit de 4 adaptateurs pour clés à cliquet

- 1 adaptateur porte-embouts
- 3 adaptateurs pour douilles à déverrouillage rapide



# CLÉ À MOLETTE CHROMÉE À OUVERTURE GRADUÉE

# 111E

Tête inclinée à 15° permettant son utilisation dans des espaces restreints.



Les clés à molette Beta 111E permettent de visser et de dévisser des écrous et des boulons de différentes tailles grâce à sa mâchoire mobile. L'ajustage s'effectue grâce à sa molette centrale.

Fabriquée en alliage d'acier haute performance pour une grande résistance mécanique à la torsion.

La nouvelle ergonomie permet de réduire son poids de 20 %

## 111E

	L mm	L "	A max mm		€
<b>111E 100</b>	100	4	15	001110110	<del>27,00 €</del> <b>13,00 €</b>
<b>111E 150</b>	150	6	24	001110115	<del>28,00 €</del> <b>15,00 €</b>
<b>111E 200</b>	200	8	29	001110120	<del>34,00 €</del> <b>17,00 €</b>
<b>111E 250</b>	250	10	34	001110125	<del>41,00 €</del> <b>22,00 €</b>
<b>111E 300</b>	300	12	40	001110130	<del>54,50 €</del> <b>29,00 €</b>
<b>111E 380</b>	380	15	45	001110138	<del>106,50 €</del> <b>51,00 €</b>
<b>111E 450</b>	450	18	54	001110145	<del>176,50 €</del> <b>89,00 €</b>
<b>111E 600</b>	600	24	62	001110160	<del>244,50 €</del> <b>149,00 €</b>

Traitements thermiques permettant une excellente résistance à l'usure.

Orifice sur le manche permettant de l'accrocher.

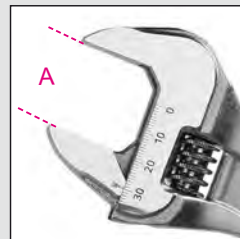

Double marquage laser en mm/pouces.

Encombrement réduit de la mâchoire lors de son ouverture complète.



## 111CM

Clé à molette chromée et compacte à grande ouverture,

- Réglage de l'ouverture de la clé grâce à une molette



	L mm	L "	A max mm		€
<b>111CM 170</b>	170	6	32	001110770	<del>40,50 €</del> <b>21,00 €</b>
<b>111CM 220</b>	220	8	38	001110722	<del>49,00 €</del> <b>29,00 €</b>
<b>111CM 270</b>	270	10	46	001110727	<del>74,00 €</del> <b>42,00 €</b>

## 933/S7

009330077

~~84,00 €~~ **49,00 €**

Jeu de 7 clés à pipe 6x6 pans débouchées polies chromées

○ 8-10-11-12-13-17-19 mm

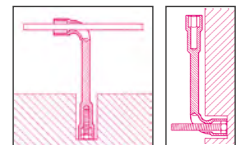

## 933/S12

009330089

~~159,00 €~~ **99,00 €**

Jeu de 12 clés à pipe 6x6 pans débouchées polies chromées

○ 8-10-11-12-13-14-16-17-18-19-22-24 mm



## 93C 36X38

000930136

~~101,50 €~~ **59,00 €**

Clé à cliquet polygonale pour échafaudage



	L1 mm	Ø mm	Ø1 mm	S mm
36x38	445	51	55	64

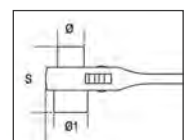

**96/BG7** 000960368 

~~40,00 €~~ **22,00 €**
**Support plastique de 6 clés chromées mâles pliables**

○ 2,5-3-4-5-6-8-10 mm

**96/SC9** 000960374 

~~23,40 €~~ **14,00 €**
**Jeu de 9 clés mâles 6 pans coudées, chromées**

Ø mm	L mm
1,5	45
2	50
2,5	57
3	64
4	72
5	83
6	94
8	105
10	119

**COMPACT**
**96BPC/SC9** 000960354 

~~47,50 €~~ **25,00 €**
**Jeu de 9 clés mâles 6 pans coudées, à tête sphérique, chromées**

Ø mm	L mm
1,5	79
2	84
2,5	89
3	99
4	108
5	126
6	148
8	168
10	187

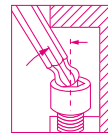
**96LBP/SC9** 000961354 

~~46,00 €~~ **29,00 €**
**Jeu de 9 clés mâles 6 pans coudées à tête sphérique, chromées, extra longues**

Ø mm	L mm
1,5	90
2	100
2,5	112
3	127
4	144
5	163
6	184
8	204
10	230

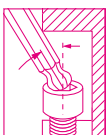
**MODÈLE  
EXTRA LONG  
+30%**

**96BP-CL/SC9** 000961619 

~~59,00 €~~ **32,00 €**
**Jeu de 9 clés mâles 6 pans coudées, à tête sphérique avec repère de couleurs**

Ø mm	L mm	Color
1,5	91	Yellow
2	102	Green
2,5	113	Dark Green
3	128	Grey
4	143	Blue
5	163	Dark Blue
6	185	Purple
8	206	Pink
10	231	Orange

**MODÈLE  
EXTRA LONG  
+30%**

**LA PREMIÈRE 96T**

La poignée est de petite dimension et est parfaitement équilibrée pour tourner rapidement dans la paume de la main.

La forme ergonomique permet de l'utiliser même pour appliquer des couples très élevés. Les extrémités hexagonales sont étalonnées pour transmettre le couple maximum à la vis.

**Lame passante à l'intérieur de la poignée**

**96T/S5P** 000960946 ~~57,00 €~~ **35,00 €**
**Jeu de 5 clés mâles 6 pans à poignée en T haute performance**

○ 2,5-3-4-5-6 mm



**97TX/BG8** 000970368

~~57,00€~~ **29,00 €**

Support plastique de 8 clés mâles pour vis Torx® pliables

⊙ T9-T10-T15-T20-T25-T27-T30-T40



**97BTX/SC8** 000970164

~~92,50€~~ **42,00 €**

Jeu de 8 clés mâles pour vis Torx® coudées à tête sphérique

⊙ mm	L mm
T9	62
T10	71
T15	81
T20	92
T25	94
T27	105
T30	114
T40	129



**97BTXL/SC8** 000970364

~~105,00€~~ **45,00 €**

Jeu de 8 clés mâles longues et coudées à tête sphérique, pour vis Torx®

⊙ mm	L mm
T9	80
T10	86
T15	100
T20	110
T25	126
T27	140
T30	160
T40	176

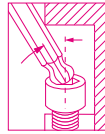

**MODÈLE LONG +25%**



**97BRTXL/SC8** 000970464

~~89,00€~~ **49,00 €**

Jeu de 8 clés coudées longues à boisseau sphérique, pour vis Tamper Resistant Torx® inviolables

⊙ mm	L mm
T9	80
T10	86
T15	100
T20	110
T25	126
T27	140
T30	160
T40	176

**NOUVEAU**

**MODÈLE LONG +25%**

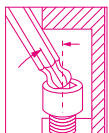

**97TTX/S6** 000970791

~~59,50€~~ **34,00 €**

Jeu de 6 clés mâles pour vis Torx® à poignée en T haute performance

⊙ T10-T15-T20-T25-T30-T40



**860MIX/A31** 008600902

~~82,00€~~ **49,00 €**

Etui de poche contenant 31 embouts pour visseuses et 1 porte-douilles magnétique

**32x**

- 860LP 0,5x3 - 0,6x4,5 - 0,8x5,5 - 1,0x5,5 - 1,2x6,5 mm
- 860PE 2-2,5-3-4-5-6-8-10 mm
- ⊕ 860PH PH0 - PH1 - PH2 - PH3 - PH4
- ⊗ 860RTX T9-T10-T15-T20-T25-T27-T30-T40
- ⊕ 860PZ PZ1 - PZ2 - PZ3 - PZ4
- ⊖ 882MSR/50 ○ 1/4 ● 1/4



**860/C27** 008600880

~~78,50€~~ **45,00 €**

Etui de poche contenant 25 embouts pour visseuses, 1 porte-douilles et 1 cliquet réversible

**27x**

- 860LP 0,5x3-1,0x5,5-1,2x6,5 mm
- 860PE 2-2,5-3-4-5-6-mm
- ⊕ 860PH PH1-PH2(x2)-PH3
- ⊗ 860TX T6-T8-T10-T15-T20-T25-T30-T40
- ⊕ 860PZ PZ1 - PZ2(2x) - PZ3
- ⊖ 860/55 100 mm
- ⊖ 892/0 ○ 1/4 ■ 1/4



**862XP/A16** 008620960

~~65,00 €~~ **29,00 €**

*Etui de poche comprenant 16 embouts "impacts"*

**NOUVEAU**



- ⊕ PH2(x2)-PH3
- ⊕ PZ2(x2)-PZ3
- ⊕ T20-T25(x2)-T30(x2)-T40(x2)
- 4-5-6 mm



16x

**862F/A7** 008620950

~~49,00 €~~ **28,00 €**

*Etui de poche comprenant 7 embouts à douille 6 pans magnétiques pour visseuses*



862F ○ 5,5-6-7-8-10-12-13 mm



7x

**867/C52** 008670901

~~177,00 €~~ **89,00 €**

*Coffret comprenant 52 embouts avec entraînement hexagonal de 10 mm et 2 accessoires*

2,1 kg

250x170x70 mm



52x

10mm

	867PE	○ 4-5-6-7-8-10-12 mm
	867PE/L	○ 4-5-6-7-8-10-12 mm
	867XZN	○ M5-M6-M8-M10-M12
	867XZN/L	○ M5-M6-M8-M10-M12
	867TX	⊕ T20-T25-T30-T40-T45-T50-T55
	867TX/L	⊕ T20-T25-T30-T40-T45-T50-T55
	867RTX	⊕ T20-T25-T30-T40-T45-T50-T55
	867RTX/L	⊕ T20-T25-T30-T40-T45-T50-T55
	867/1	○ 10 mm - □ 3/8"
	867/2	○ 10 mm - □ 1/2"

## PRATIQUE ET ERGONOMIQUE, LE TOURNEVIS ELECTRIQUE

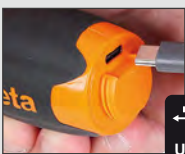

USB-C

*Permet une autonomie jusqu'à 1 000 vissages avec une seule charge.*

Fournis avec un étui ceinture pour le rangement de 6 embouts et un câble USB-C. Il peut être utilisé avec les portes embouts équipé d'un emmanchement 1/4".



**1210E/GE** 012100701

~~156,50 €~~ **85,00 €**

*Tournevis électrique Evox-E*



6x



### Données techniques :

- Batterie au lithium 3,7 V 2 300 mAh
- Couple de serrage maximal en mode électrique 1,2 Nm
- **Plus de 1.000 vissages par cycle de charge**
- **Vitesse de rotation 250 tours/mn**
- Excellente résistance mécanique jusqu'à 12Nm (serrage manuel)
- Porte-embout magnétique 1/4"
- Compatible avec tous les embouts normalisés
- Rechargeable via un câble USB-C (inclus)
- Prise USB-C avec protection vissé
- Anneau de LED frontal pour une meilleure visibilité
- Durant la recharge, les LED indiquent l'état de charge
- Manche ergonomique, en Nylon, inspiré de la gamme des tournevis Evox
- Boutons de fonctionnement intégrés
- Etui de transport pratique comprenant 6 embouts mixtes



**1972/K12V-10**

019720112

~~259,00 €~~ **159,00 €**

**NOUVEAU**



316x254x96 mm

2,3 kg

**Perceuse visseuse ultra compacte 12V**

**Ultra compacte** : seulement 170 mm de longueur ;  
**Ultra légère** : seulement 1,1 kg avec batterie  
et parfaitement équilibrée

**Caractéristiques :**

- Double vitesse mécanique avec engrenages en acier et embrayage à 20 positions
- Couple jusqu'à 30 Nm et 1300 tours/min (400 tours/min en 1ère vitesse) ; perce des diamètres jusqu'à 10 mm dans l'acier et 20 mm dans le bois
- Batteries de 2Ah avec indicateur de charge sur le corps de la machine
- Poignée ergonomique antidérapante
- LED frontale
- Mandrin autoserrant de 10 mm
- Clip pour ceinture droite/gauche
- Sélecteur vissage-dévisage-blocage (pour le transport)
- **Fournie dans un coffret rigide avec 2 batteries au lithium-ion de 2 Ah et chargeur rapide (50 min)**



Beta  
**3-YEAR WARRANTY**



**1982/K12V**

019820112

~~259,00 €~~ **159,00 €**

**NOUVEAU**



316x254x96 mm

2,3 kg

**Visseuse à chocs réversible 12V**

idéale pour les espaces restreints, exerçant un couple élevé de 80 Nm elle peut être utilisée d'une seule main

**Ultra compacte** : seulement 160 mm de longueur ;  
**Ultra légère** : seulement 1 kg avec batterie  
et parfaitement équilibrée

**Caractéristiques :**

- Entraînement hexagonal de 1/4" avec douille de blocage
- Clip pour ceinture droite/gauche
- LED frontale
- Sélecteur vissage-dévisage-blocage (pour le transport)
- Poignée ergonomique antidérapante
- Boîte d'engrenages entièrement métallique
- Batteries de 2Ah et indicateur de charge sur le corps de la machine
- **Fournie dans un coffret rigide avec 2 batteries au lithium-ion de 2 Ah et chargeur rapide (50 min)**



Beta  
**3-YEAR WARRANTY**



**1972/K12V-COMBO**

019720010

~~473,00 €~~ **269,00 €**

**NOUVEAU**



310x295x100 mm

3 kg

**Coffret comprenant 1 perceuse visseuse ultra compacte 12V et 1 visseuse à chocs réversible 12V**

Contenu du coffret :

- 1 perceuse visseuse ultra compacte 12V, avec mandrin autoserrant de 10 mm
- 1 visseuse à chocs réversible 12V, avec entraînement hexagonal de 1/4"
- 2 batteries au lithium-ion de 2 Ah
- 1 chargeur rapide



Beta  
**3-YEAR WARRANTY**





**1972/K20V-13BMC** 019720020 ~~614,00€~~ **349,00 €**

**NOUVEAU**

**Coffret perceuse à percussion Brushless 20V**

- Moteur brushless aux performances considérablement améliorées : puissance accrue, consommation d'énergie réduite, durée de vie du moteur prolongée, commande électrique améliorée grâce à son bouton.
- 3 modes de fonctionnement : perçage, vissage et perçage à percussion
- Compact : seulement 210 mm de longueur
- Poignée ergonomique antidérapante
- Sélecteur vissage-dévisage-verrouillage (pour le transport)
- Carter d'engrenage entièrement métallique
- Éclairage LED intégré afin de travailler dans des conditions optimales
- Clip de ceinture (positionnable côté droit ou gauche)
- Poignée latérale supplémentaire lors d'une utilisation à couple élevé
- **Livrée dans un coffret rigide avec 2 batteries lithium-ion (4 Ah) et 1 chargeur rapide (80 min)**



**Caractéristiques :**

- Couple Maximal : 80 Nm
- Réglage du couple sur 20 positions
- Mandrin automatique métallique de 13 mm
- Double vitesse mécanique avec engrenages en acier (0-450/1600 tr/min)
- Diamètre maximal de perçage dans le bois : 55 mm
- Diamètre maximal de perçage dans le métal : 13 mm
- Diamètre maximal de perçage dans le béton : 13 mm

5,5 kg 490x370x125 mm

**Disponible à partir de Mai**

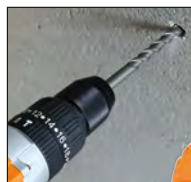

**Beta 3-YEAR WARRANTY**

**1984/K1200** 019840120 ~~878,00€~~ **499,00 €**

**NOUVEAU**

**Clé à chocs Brushless réversible, 20V avec entraînement 1/2" - 1200 Nm**

- 3 réglages de couple différents en mode vissage
- Jusqu'à 1 200 Nm de couple en position dévissage
- Jusqu'à 1 700 Nm de couple maximal en position vissage
- Moteur Brushless aux performances considérablement améliorées : puissance accrue, consommation d'énergie réduite, durée de vie du moteur prolongée, commande électrique améliorée grâce à son bouton.
- Carré mâle 1/2" avec bague de retenue de douille
- Carter d'engrenage entièrement métallique
- Poignée ergonomique antidérapante
- Sélecteur vissage-dévisage-verrouillage (pour le transport)
- Éclairage LED intégré pour de travailler dans des conditions optimales
- Clip de ceinture (positionnable côté droit ou gauche)
- **Livrée dans un coffret rigide avec 2 batteries lithium-ion (6 Ah) et 1 chargeur rapide (80 min)**



**Couples**

3 réglages de couple (faible - moyen - fort) disponibles :  
**1 : 350 Nm ; 800 tr/min**  
**2 : 600 Nm ; 1400 tr/min**  
**3 : 900 Nm ; 1600 tr/min**

**Desserrage**

**1 : 1200 Nm** : la clé à chocs applique le couple maximum sans arrêt (dévisage libre)  
**2 : 1200 Nm - Autostop** : la clé à chocs applique le couple maximum jusqu'au dévissage complet de l'écrou, puis s'arrête automatiquement (dévisage en un seul coup)

7 kg 490x370x125 mm

**Disponible à partir de Mai**

**IDÉALE POUR LES APPLICATIONS NÉCESSITANT UN COUPLE ÉLEVÉ**

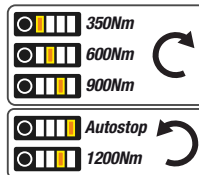

**Beta 3-YEAR WARRANTY**

**1986/K20V-125**

019860015

~~614,00 €~~ **349,00 €**

**NOUVEAU**

**Coffret meuleuse d'angle, Brushless 20V**

- Moteur brushless aux performances considérablement améliorées : puissance accrue, consommation d'énergie réduite, durée de vie du moteur prolongée, commande électrique améliorée grâce à son bouton ergonomique.

**Caractéristiques :**

- Protection contre le redémarrage accidentel
- Poignée supplémentaire qui peut être positionnée des deux côtés
- Carter de protection manipulable sans outils (démontage rapide)
- Dispositif de verrouillage de broche pour des changements de disque rapides
- Interrupteur coulissant marche/arrêt de verrouillage
- Ailettes d'aération protégées contre les infiltrations de poussières tout en assurant un refroidissement optimal
- **Livrée dans un coffret rigide, avec 2 batteries**

**Disponible à partir de Mai**



**Beta 3-YEAR WARRANTY**



5,6 kg

**lithium-ion (4 Ah) et 1 chargeur rapide (80 min)**  
**Données techniques**

- Diamètre du disque (non inclus) : 125/115 mm
- Vitesse à vide : 9 000 tr/min
- Filetage de l'axe de la meuleuse : M14

490x370x125 mm



**1989RCB**

019890020

~~350,00 €~~ **199,00 €**

**NOUVEAU**

**Radio de chantier 20V**

**Radio numérique de chantier multifonctions : radio numérique (DAB ; BTV5.3) et radio FM conventionnelle**  
Convient pour une utilisation sur les chantiers de construction ou pour les loisirs

- Radio robuste au design compact et moderne, indice de protection IP54
- Son stéréo fourni par deux puissants haut-parleurs latéraux de 16 W
- Fonction d'alarme intégrée
- Livré avec poignée de transport et protection d'angle antichoc
- Avec connexion AUX et connecteur USB protégé pour la connexion et la charge du téléphone
- Peut être utilisée avec les batteries 20 V Beta (en option) ou le cordon d'alimentation (inclus).

**Caractéristiques :**

- Gamme de fréquences radio FM : 87,5 à 108 MHz
- Gamme de fréquences radio DAB : 174 à 240 MHz
- Nombre de stations FM et DAB mémorisées : 20
- Puissance du haut-parleur : 16 W
- Tension nominale de la batterie (en option) : 20 V
- Dimensions radio : 180 x 205 x 305 mm
- Poids radio (sans batterie) : 3,2 kg

**Disponible à partir de Mai**

**IDÉALE SUR LES CHANTIERS DE CONSTRUCTION OU POUR LES LOISIRS**



3,2 kg



**1994B 20V-4AH** 019940044 **NOUVEAU**
~~174,00€~~ **99,00 €**

**Batterie lithium-ion 4 Ah pour outils BETA 20 V**

 Technologie lithium-ion haut de gamme  
 3 indicateurs de niveau de charge LED

**Caractéristiques :**

- Tension de la batterie : 20 V
- Capacité de la batterie : 4 Ah
- Capacité énergétique : 80Wh
- Type de batterie : Li-ion

**Disponible à partir de Mai**
**1994B 20V-6AH** 019940066 **NOUVEAU**
~~209,50€~~ **119,00 €**

**Batterie lithium-ion 6 Ah pour outils BETA 20 V**

 Technologie lithium-ion haut de gamme  
 3 indicateurs de niveau de charge LED

**Caractéristiques :**

- Tension de la batterie : 20 V
- Capacité de la batterie : 6 Ah
- Capacité énergétique : 120Wh
- Type de batterie : Li-ion

**Disponible à partir de Mai**
**1956 125-1400W** 019560125 ~~174,00€~~ **99,00 €**

4 m

**Meuleuse d'angle pour disques Ø 125 mm**

- Idéal pour les travaux de coupe, de meulage et d'ébauche
- **Moteur puissant (1400 W)**
- Poignée ergonomique antidérapante pour un confort et une sécurité accrus
- Tête abaissée qui permet de travailler dans des espaces confinés
- Carter de protection manipulable sans outil (démontage rapide)
- Dispositif de verrouillage de broche pour des changements de disque rapides

**VITESSE VARIABLE !**

**1400W**
**Données techniques**

- Puissance absorbée : 1400 W
- Tension : 220-240 V / 50 Hz
- Diamètre du disque (non inclus): 125/115 mm
- Vitesse à vide : 3 000 - 10 000 tr/min
- Filetage de broche d'outil : M14
- Longueur du câble sans enchevêtrement : 4 m
- Poids : 2,5 kg

**1956 230-2400W** 019560230 ~~244,50€~~ **139,00 €**

4 m

**Meuleuse d'angle pour disques Ø 230 mm**

- **Moteur puissant (2400 W)**
- Poignée ergonomique antidérapante pour un confort et une sécurité accrue
- Fonction de démarrage progressif pour un démarrage en douceur et limiter le pic d'intensité initiales de courant au démarrage
- Poignée anti-vibration supplémentaire qui peut être montée des deux côtés

**2400W**
**Données techniques**

- Puissance absorbée : 2400 W
- Tension : 220-240 V / 50 Hz
- Diamètre du disque (non inclus): 230 mm
- Vitesse à vide : 6 500 tr/min
- Filetage de broche d'outil : M14
- Câble anti enchevêtrement : 4 m
- Poids : 5,8 kg

**7061TC** 070610001 ~~10,60€~~ **6,00 €**
**Lunettes de protection avec verres en polycarbonate transparent**

 EN166:2001  
 EN170  
 2C-1.2 1F

**EASY**
**7093BC** 070930009 ~~28,00€~~ **16,00 €**
**Lunettes de protection avec verres en polycarbonate transparent**

 EN166:2001  
 EN170  
 2C-1.2 1F

**IMPACT**

## 412M/SP19 004120469

~~167,00 €~~ **79,00 €**

**Jeu de 19 forets taillés en acier HSS, AISI M2, rectifiés**

- Centrage automatique
- Haute performance et précision de coupe
- Pour percer les alliages d'acier, de fonte et de métal

Ø 1 à 10 x 0,5 mm

R ≤ 850 N/mm<sup>2</sup>  
HV ≈ 820  
DIN 338

115x170x40 mm



## 415CO/SP19A 004150440

~~189,50 €~~ **89,00 €**

**Jeu de 19 forets taillés en acier HSS-CO 5 %**

- Pour percer l'acier INOX, les aciers alliés, la fonte, les aciers doux et les alliages légers

Ø 1 à 10 x 0,5 mm

R ≤ 1200 N/mm<sup>2</sup>  
HV ≈ 800÷860  
DIN 338

115x170x40 mm



## 412/SP25 004120425

~~257,00 €~~ **99,00 €**

**Jeu de 25 forets hélicoïdaux cylindriques en HSS, rectifiés**

Ø 1÷13 x 0,5 mm

R ≤ 800 N/mm<sup>2</sup>  
HV ≈ 750÷820  
DIN 338

115x170x40 mm



## 411/K7 004110197

~~81,50 €~~ **39,00 €**

**Jeu de 7 forets multi-usage, pour percer tous les matériaux**

Avec plaquette aiguisée et géométrie innovante

Ø 3 à 10 mm  
HVA~1650  
HRC~40÷50

98x158x18 mm

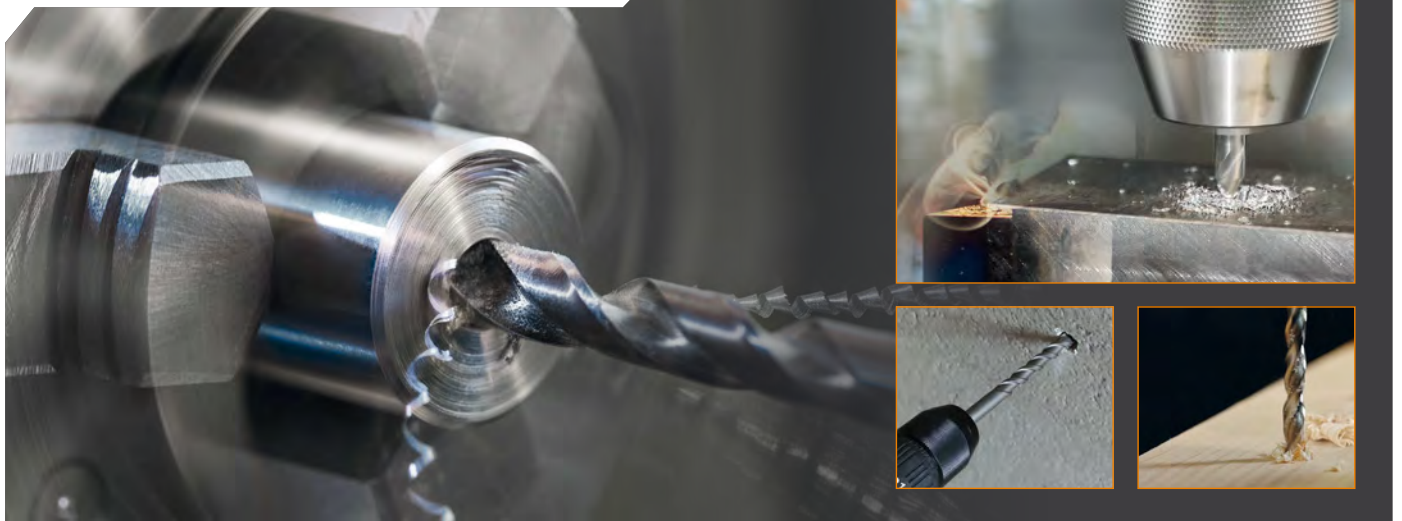

### 426A/SP6

004260060

~~244,50 €~~ **139,00 €**

**Jeu de 6 fraises à noyer avec trois dents asymétriques et hélicoïdaux en acier HSS**

Ø 6,3 - 8,3 - 10,4 - 12,4 - 16,5 - 20,5 mm

**VITESSE DE PERÇAGE AMÉLIORÉE ET VIBRATIONS ATTENUÉES**



110x145x40 mm



### 451/C8

004510308

~~350,00 €~~ **199,00 €**

**Coffret comprenant 8 fraises trépan HSS, entièrement rectifiées**

- Épaisseur maximale du matériaux à percer : 4 mm



270x225x70 mm



### 437P

004370003

~~67,50 €~~ **39,00 €**

**Peigne / Lime pour la restauration des filetages interne et externe, droite et gauche**

P 0,80-1,00-1,25-1,50-1,75-2,00-2,50-3,00 mm



### 446/C110

004460060

~~954,00 €~~ **499,00 €**

**Composition de tarauds à main et de filières rondes à pas gros et à pas fins en acier au chrome. Livrée en coffret bois**

8,1 kg

500x337x60 mm



435/0 444/1 436/1  
435/3 444/2

430 M mm	433 M mm	440/440A M mm	441/441A M mm
2x0,4	6x0,75 - 7x0,75	2x0,4	6x0,75 - 7x0,75
3x0,5	8x0,75 - 8x1	3x0,5	8x0,75 - 8x1
4x0,7	9x0,75 - 9x1	4x0,7	9x0,75 - 9x1
5x0,8	10x0,75 - 10x1	5x0,8	10x0,75 - 10x1
6x1	10x1,25 - 11x0,75	6x1	10x1,25 - 11x0,75
7x1	11x1 - 11x1,25	7x1	11x1 - 11x1,25
8x1,25	12x0,75 - 12x1	8x1,25	12x0,75 - 12x1
9x1,25	12x1,25 - 12x1,5	9x1,25	12x1,25 - 12x1,5
10x1,5	14x1 - 14x1,25	10x1,5	14x1 - 14x1,25
11x1,5	14x1,5 - 16x1	11x1,5	14x1,5 - 16x1
12x1,75	16x1,5 - 18x1,5	12x1,75	16x1,5 - 18x1,5
14x2		14x2	
16x2		16x2	

### 446ASG/C23

004460085

~~1.215,00 €~~ **669,00 €**

**Composition de tarauds 433ASG et de filières 440ASG en acier au chrome, filetage GAS. Livrée en coffret bois**

9,8 kg

700x430x70 mm



433ASG	440ASG		
1/8	1/8	435/3	444/2
1/4	1/4	435/5	444/3
3/8	3/8		444/5A
1/2	1/2		
3/4	3/4		
1"	1"		



# L'ÉVOLUTION DU TOURNEVIS !



## 1203E/D8P 012031018

~~36,50 €~~ **21,00 €**

### Jeu de 8 tournevis

- 1201E  2,5x50-3x75-4x100-5,5x100-6,5x150 mm
- 1202E  PH0x60-PH1x80-PH2x100 mm

## 1207E/TX-D7 012071207

~~37,00 €~~ **22,00 €**

### Jeu de 7 tournevis





- 1207E/TX  T6-T8-T10-T15-T20-T25-T30

La section octogonale évite que l'outil ne roule sur le plan de travail.

## 1203E/D10N 012031019

~~47,50 €~~ **28,00 €**

### Jeu de 10 tournevis

- 1201E  2,5x50-3x75-4x100-5,5x150-6,5x150 mm
- 1202E  PH0x60-PH1x80-PH2x100 mm
- 1201EN  4x30 mm
- 1202EN  PH1x30 mm

**IDENTIFICATION RAPIDE**





Le design ergonomique s'adapte parfaitement à la paume de la main. La vaste surface de contact permet de transmettre la plus grande force avec le moindre effort.



## 1243/D7 012430017

~~91,00 €~~ **52,00 €**

### Jeu de 7 tournevis à zone de frappe



- 1241  5,5x100-6,5x125-1,2x8x150-1,6x10x200 mm
- 1242  PH1x100-PH2x100-PH3x150 mm

Grâce à leur robustesse et à leur construction particulière, les tournevis à zone de frappe sont utilisés pour plusieurs applications lourdes comme le déblocage de vis endommagées ou l'utilisation en leviers.

## 1243/S11 012430021

~~179,00 €~~ **99,00 €**

### Jeu de 11 tournevis à zone de frappe

- 1241  1x5,5x100-1,2x6,5x125-3x8x150-1,6x10x175-1,6x10x200-2,0x12x200-2,5x14x250 mm
- 1242  PH1x4,5x100-PH2x6x100-PH3x8x150-PH4x11x200 mm



- Poignée bi-matière
- Lame hexagonale traversante pour une meilleure robustesse et transmission de force
- Tête en acier.



## 1263/D8 012630008

~~52,50 €~~ **30,00 €**





### Jeu de 8 tournevis

- 1260  2,5x50-3x75-4x100-5,5x125-6,5x150 mm
- 1262  PH0x60-PH1x80-PH2x100 mm

## 1263/D10 012630010

~~66,50 €~~ **38,00 €**

### Jeu de 10 tournevis

- 1260  3x75-3,5x100-4x125-5,5x150-6,5x150 mm
- 1262  PH0x60- PH1x8-PH2x100 mm
- 1260N  4x30 mm
- 1262N  PH1x30 mm

## 1267TX/D7 012670307

~~57,50 €~~ **33,00 €**

### Jeu de 7 tournevis

- 1267TX  T6-T8-T10-T15-T20-T25-T30



## 1281BG/A9 012810520

~~86,00 €~~ **52,00 €**

**Etui comprenant 1 poignée et 9 lames réversibles**



		1281BG	
	+	1281LPH/1	PH0-0,8x4 mm
	+	1281LPH/2	PH1-1x5,5 mm
	+	1281LPH/3	PH2-1,2x6,5 mm
	+	1281PZ/1	PZ1-PZ2
	○	1281PE	2,5 mm
	○	1281PE	3 mm
	○	1281PE	4 mm
	○	1281PE	5 mm
	○	1281PE	6 mm

## 1281BG-TX/A8 012810530

~~83,00 €~~ **52,00 €**

**Etui comprenant 1 poignée et 8 lames réversibles**



		1281BG	
	+	1281LPH/1	PH0-0,8x4 mm
	+	1281LPH/2	PH1-1x5,5 mm
	+	1281LPH/3	PH2-1,2x6,5 mm
	⊗	1281TX/1	T6-T8
	⊗	1281TX/2	T7-T9
	⊗	1281TX/3	T10-T15
	⊗	1281TX/4	T20-T25
	⊗	1281TX/5	T30-T40

## 1200MS 012000000

~~17,30 €~~ **10,00 €**

**Magnétiseur / Démagnétiseur pour tournevis ou embouts**

55x50 mm



## 1257LPH/S8 012570210

~~67,00 €~~ **39,00 €**

**Etui de poche comprenant 8 micro-tournevis**

1257PH PH00-PH0-PH1  
1257LP 0,4x2-0,4x2,5-0,5x3  
0,6x3,5-0,8x4 mm

180x120x50 mm



## 1256/C36-2 012560100

~~86,00 €~~ **49,00 €**

**Etui métallique comprenant 1 micro-tournevis avec 36 embouts interchangeables de 4 mm et 1 rallonge magnétique**

38x

200 g

130x60x35 mm



	1256TX	⊗	T3-T4-T5-T6-T7-T8-T9-T10-T15
	1256RTX	⊗	T6-T7-T8-T9-T10
	1256LP	●	0,8-1,2-1,5-1,8-2-2,5-3-3,5-4 mm
	1256PE	○	0,7-0,9-1,3-1,5-2 mm
	1256PH	+	PH000-PH00-PH0-PH1
	1256PZ	+	PZ000-PZ00-PZ0-PZ1
	1256/20		
	1256/30		

## 1295/C14 012950108

~~152,00 €~~ **87,00 €**

**Tournevis à frapper avec 14 embouts et 1 douille porte-embouts**

1,3 kg

170x100x35 mm



15x

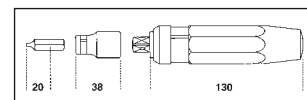

	866LP	1,2x6,5-1,6x10 mm
	866PH	PH2 - PH3
	866PZ	PZ2 - PZ3
	866PE	5-6 mm
	866TX	T27-T30-T40-T45-T50-T55
	895/6	1/2 - 5/16
	1295	1/2

## Cliquet réversible carré mâle

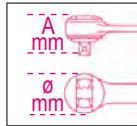

	L mm	Ø mm	A mm	■	dents		€
<b>900/55</b>	125	25	29	1/4"		009000870	<del>51,00 €</del> <b>29,00 €</b>
<b>910/55</b>	200	30	33	3/8"		009100882	<del>58,50 €</del> <b>32,00 €</b>
<b>920/55</b>	275	40	43	1/2"		009200882	<del>65,50 €</del> <b>35,00 €</b>

**900/55Z** 009000882 ~~56,50 €~~ **32,00 €**

## Cliquet réversible carré mâle 1/4"

Mécanisme à 72 dents

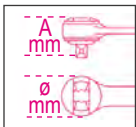

L mm	Ø mm	A mm	■
126	25	23	1/4"



**15 DENTS EN PRISE**



**TÊTE DU CLIQUET PLUS COMPACTE**

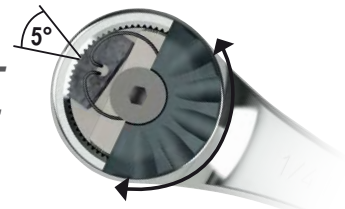

**900/58** 009000884 ~~82,50 €~~ **47,00 €**

## Cliquet réversible à manche rotatif

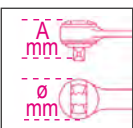

L mm	Ø mm	A mm	■
126	28	28,5	1/4"



## Cliquet réversible carré mâle avec manche métallique

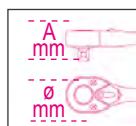

	L mm	Ø mm	A mm	■	dents		€
<b>900M/55</b>	110	22	18	1/4"		009000905	<del>54,00 €</del> <b>32,00 €</b>
<b>920M/55</b>	253	38	35	1/2"		009200893	<del>74,50 €</del> <b>39,00 €</b>



### 900L/SB13

009000203

~~155,00 €~~ **69,00 €**

14"

**Support de 13 douilles 6 pans série longue 1/4"**

4-4,5-5-5,5-6-7-8-9-10-11-12-13-14 mm



### 900U/SB13

009001750

~~67,00 €~~ **39,00 €**

14"

**Support de 13 douilles multi empreintes 1/4"**

4-4,5-5-5,5-6-7-8-9-10-11-12-13-14 mm



### 910AL/SB14

009100174

~~194,00 €~~ **99,00 €**

3/8"

**Support de 14 douilles 6 pans série longue 3/8"**

8-9-10-11-12-13-14-15-16-17-18-19-21-22 mm



### 920AL/SB11

009200644

~~181,50 €~~ **99,00 €**

1/2"

**Support de 11 douilles 6 pans série longue 1/2"**

10-12-13-14-15-16-17-18-19-21-22 mm



### 920PE/SB9

009200441

~~140,50 €~~ **55,00 €**

1/2"

**Support de 9 douilles tournevis 6 pans mâles 1/2"**

4-5-6-8-10 mm  
5L-6L-8L-10L mm



### 920U/SB13

009201740

~~91,00 €~~ **52,00 €**

1/2"

**Support de 13 douilles multi empreintes 1/2"**

10-11-12-13-14-15-16-17-18-19-20-21-22 mm



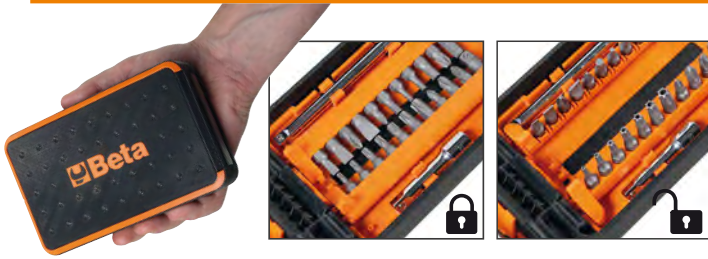

**COFFRET COMPACT ET FACILE À TRANSPORTER**

**900/C39U** 009001947

1/4" 1/4"

~~205,00 €~~ **129,00 €**

*Coffret compact composé de 11 douilles multi empreintes, 21 embouts et 7 accessoires*



150x97x53 mm



	900U	mm	5-5,5-6-7-8-9-10-11-12-13-14 mm	11
		"	3/16-13/64-7/32-1/4-9/32-5/16-11/32-3/8-7/16-15/32-1/2-9/16	
		XZN	M6-M8-M10-M12-M14-M16-M18	
		TX	E6-E7-E8-E10-E12-E14-E16-E18	
	900/20	1/4"	50 mm	1
	900/20L	1/4"	100 mm	1
	900/25	1/4"		1
	900BG/30C	1/4"	128 mm	1
	892/0		■ 1/4 - ● 1/4	1
	895/1		○ 1/4 - □ 1/4	1
	861LP		● 0,6x4,5-1,2x6,5-1,2x8 mm	3
	861PH		⊕ PH1-PH2-PH3	3
	861PZ		⊕ PZ1-PZ2-PZ3	3
	861PE		○ 2,5-3-4-5-6 mm	5
	861RTX		⊕ T10-T15-T20-T25-T27-T30-T40	7
	900/55Z		⊕ 126 mm	1

**900/C39N** 009000947 ~~203,50 €~~ **109,00 €**

*Coffret compact composé de 11 douilles 6 pans, 21 embouts et 7 accessoires*

1/4" 1/4"



150x97x53 mm

	900		5-5,5-6-7-8-9-10-11-12-13-14 mm	11
	900/20	1/4"	50 mm	1
	900/20L	1/4"	100 mm	1
	900/25	1/4"		1
	900BG/30C	1/4"	128 mm	1
	892/0		■ 1/4 - ● 1/4	1
	895/1		○ 1/4 - □ 1/4	1
	861LP		● 0,6x4,5-1,2x6,5-1,2x8 mm	3
	861PH		⊕ PH1-PH2-PH3	3
	861PZ		⊕ PZ1-PZ2-PZ3	3
	861PE		○ 2,5-3-4-5-6 mm	5
	861RTX		⊕ T10-T15-T20-T25-T27-T30-T40	7
	900/55Z		⊕ 126 mm	1

**902A/C22** 009020807 ~~329,00 €~~ **179,00 €**

*Coffret métallique comprenant 2 cliquets avec 22 douilles 6 pans et 4 accessoires*

28x



12" 14"

3,5 kg

420x185x60 mm

14"		900	○ 5-5,5-6-7-8-9-10-11-12-13 mm
		900/20	50 mm
		900/25	
12"		900/55	⊕
		920A	○ 10-13-14-15-17-18-19-22-24-27-30-32 mm
		920/21	125 mm
		920/25	
		920/55	⊕

**902R/C6** 009020814

~~82,50 €~~ **52,00 €**

*Coffret de 6 augmentateurs / réducteurs pour douilles*

600 g

170x100x35 mm



	900/16	□ 1/4 - ■ 3/8
	910/15	□ 3/8 - ■ 1/4
	910/16	□ 3/8 - ■ 1/2
	920/15	□ 1/2 - ■ 3/8
	920/16	□ 1/2 - ■ 3/4
	928/15	□ 3/4 - ■ 1/2

## 900/C12MZ

009000983

~~229,00 €~~ 129,00 €

1 1/4" 1/4"

**Coffret métallique avec plateau en mousse compacte comprenant 1 cliquet avec 12 douilles 6 pans, 20 embouts pour visseuses et 7 accessoires**

1,3 kg

350x150x50 mm



	861LP	●	0,5-0,8-1-1,2 mm
	861PE	○	3-4-5-6-8 mm
	861PH	⊕	PH0-PH1-PH2-PH3
	861TX	⊗	T8-T10-T15-T20-T25-T30-T40
	895/1	○ □	1/4" - 1/4"
	900	○	4-5-5,5-6-7-8-9-10-11-12-13-14 mm
	900/20		50 mm
	900/21		150 mm
	900/25		
	900/42		115 mm
	900BG/30		128 mm
	900/55Z	⊗	

## 900U/C12M

009001792

~~225,00 €~~ 139,00 €

1 1/4" 1/4"

**Coffret métallique avec plateau en mousse compacte comprenant 12 douilles multi empreintes, 20 embouts et 7 accessoires**

1,3 kg

350x150x50 mm



	900U	○	4-5-5,5-6-7-8-9-10-11-12-13-14 mm * 5/32-3/16-13/64-7/32-1/4-9/32-5/16 11/32-3/8-7/16-15/32-1/2-9/16
		○	E5-E6-E7-E8-E10-E12-E14-E16-E18
		○	M5-M6-M8-M10-M12-M14-M16-M18
	900/20		50 mm
	900/21		150 mm
	900/25		
	900/42		115 mm
	900BG/30		176 mm
	900/55	⊗	125 mm
	895/1	○ □	1/4 - 1/4
	861LP	●	0,5x3-0,8x5,5-1,0x5,5-1,2x6,5 mm
	861PE	○	3-4-5-6-8 mm
	861PH	⊕	PH0-PH1-PH2-PH3
	861TX	⊗	T8-T10-T15-T20-T25-T30-T40

## 910A/C16

009100936

~~242,00 €~~ 149,00 €

3/8"

**Coffret métallique comprenant 1 cliquet avec 16 douilles 6 pans et 4 accessoires**

	910A	○	6-7-8-9-10-11-12-13-14-15-16-17-18-19-21-22 mm
	910/21		125 mm
	910/22		250 mm
	910/25		
	910/42		210 mm
	910/55	⊗	

2,3 kg

335x145x60 mm



## 920A/C17M

009200924

~~276,00 €~~ 159,00 €

1 1/2"

**Coffret métallique avec plateau en mousse compacte comprenant 1 cliquet avec 17 douilles 6 pans et 4 accessoires**

	920A	○	10-11-12-13-14-15-16-17-18-19-20-21-22-24-27-30-32 mm
	920/21		125 mm
	920/22		255 mm
	920/25		
	920/42		305 mm
	920/55	⊗	

5 kg

420x185x60 mm



## 920U/C17M

009201797

~~279,00 €~~ 160,00 €

12"

**Coffret métallique avec plateau en mousse compacte comprenant 17 douilles multi empreintes et 5 accessoires**

	920U	○ 10-11-12-13-14-15-16-17-18-19-20 21-22-24-27-30-32 mm □ 3/8-7/16-15/32-1/2-9/16-19/32-5/8-3/4 25/32-7/8-15/16-1.1/16-1.1/8-1.1/4 ○ M12-M14-M16-M18 ○ E12-E14-E16-E18-E20-E22-E24
	920/21	125 mm
	920/22	255 mm
	920/25	
	920/42	305 mm
	920/55	⊕ 275 mm

5 kg

420x185x60 mm



## 920B/C30Q

009200975

~~456,00 €~~ 229,00 €

12"

**Coffret métallique comprenant 30 douilles 12 pans et 5 accessoires**

	920B	○ 8-9-10-11-12-13-14-15-16-17-18-19- 20-21-22-23-24-26-27-30 mm
	920BL	○ 12-13-14-17-19-21-22-24-27-30 mm
	920/21	200 mm
	920/22	380 mm
	920/25	
	920/42	450 mm
	920/55Q	⊕

7,6 kg

420x280x60 mm



## 928A/C12

009280955

~~754,00 €~~ 430,00 €

3/4"

**Coffret métallique comprenant 1 cliquet avec 12 douilles 6 pans et 4 accessoires**

	928A	○ 22-24-27-30-32-34-36-38-41 46-50-55 mm
	928/21	200 mm
	928/22	380 mm
	928/25	
	928/42	450 mm
	928/55	⊕

13 kg

530x220x80 mm



## 929/C8

009290925

~~1.270,00 €~~ 759,00 €

1"

**Coffret métallique comprenant 8 douilles 6 pans et 5 accessoires**

	929	○ 46-50-55-60-65-70-75-80 mm
	929/15	□ 1" - ■ 3/4
	929/21	200 mm
	929/22	400 mm
	929/42	
	929/55	⊕

29 kg

560x290x120 mm



## LA CLÉ DYNAMOMÉTRIQUE NE NECESSITANT PAS DE REMISE A ZERO

### NOUVEAU

# 666 ZERO-RESET

## 100% MADE IN ITALY

La clé dynamométrique Zero Reset a été entièrement conçue, développée et fabriquée dans les usines Beta Utensili en Italie avec des composants 100 % Made in Italy.

Même si la clé n'est pas remise à zéro, son nombre d'opérations, sa durée de vie et la précision du serrage souhaité par la norme de référence est garantie. Pour arriver à ce résultat le département Recherche et Développement de Beta Utensili a effectué de nombreux tests dans ses laboratoires internes mais également auprès de centaines d'utilisateurs finaux.

Ce résultat a été obtenu grâce :

- à l'utilisation d'alliages et de matériaux ultra-performants.
- aux traitements thermiques spéciaux des composants internes.

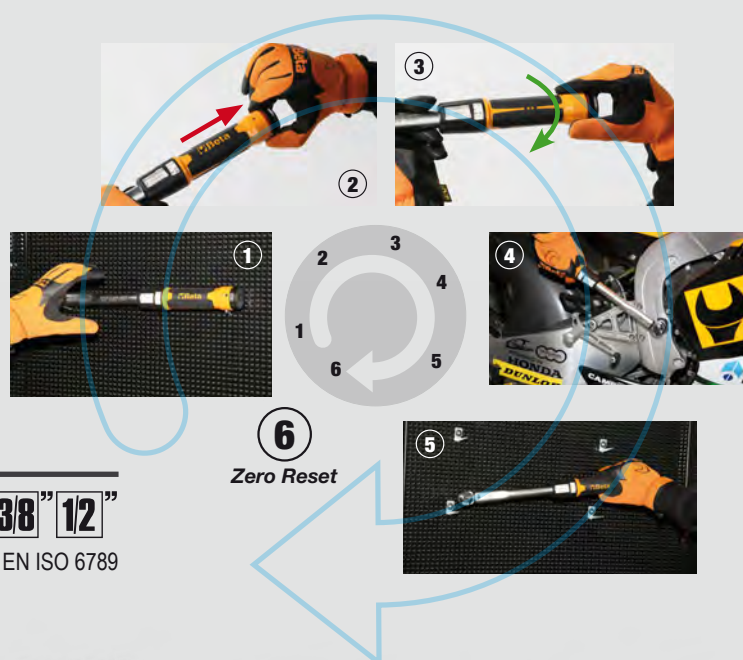

### 666

Clé dynamométrique à déclenchement ZERO-RESET avec cliquet réversible pour serrage à droite  
Précision de serrage :  $\pm 3\%$

14" 38" 12"  
UNI EN ISO 6789

6  
Zero Reset

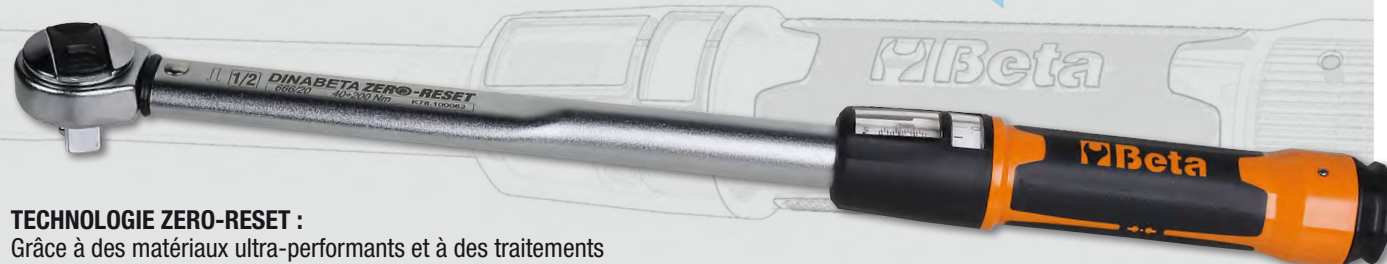

#### TECHNOLOGIE ZERO-RESET :

Grâce à des matériaux ultra-performants et à des traitements thermiques précis sur le ressort et sur les composants du système de réglage, il n'est plus nécessaire de remettre à zéro la clé en fin d'utilisation.

**RÉGLAGE FACILE :** L'échelle graduée du vernier permet de régler avec précisions le couple de serrage pouvant aller jusqu'au dixième de Nm.

**PLUS GRANDE VISIBILITÉ :** La double échelle graduée en Nm permet une visibilité plus claire et plus facile du couple.



	Nm	■		L (mm)	g	📦	€
<b>666/2</b>	5÷25	1/4"	0,05	273	395	006660702	<del>316,00 €</del> <b>169,00 €</b>
<b>666/2X</b>	5÷25	3/8"	0,05	273	405	006660703	<del>322,00 €</del> <b>169,00 €</b>
<b>666/5</b>	10÷50	3/8"	0,25	342	680	006660705	<del>270,00 €</del> <b>169,00 €</b>
<b>666/10</b>	20÷100	3/8"	0,25	385	760	006660710	<del>273,00 €</del> <b>169,00 €</b>
<b>666/10X</b>	20÷100	1/2"	0,25	385	770	006660711	<del>273,00 €</del> <b>169,00 €</b>
<b>666/20</b>	40÷200	1/2"	0,5	471	1020	006660720	<del>315,00 €</del> <b>179,00 €</b>
<b>666/30</b>	60÷300	1/2"	1	600	1271	006660730	<del>316,00 €</del> <b>189,00 €</b>



## 605DGT/2

006050302

~~350,00 €~~ **199,00 €**

**NOUVEAU**

**Clé dynamométrique électronique avec cliquet réversible pour serrage à droite ou à gauche précision du couple  $\pm 3\%$  (à droite) et  $\pm 4\%$  (à gauche)**

- Mode de mesure double : mode temps réel et mode crête
- Indicateurs lumineux et sonore informant l'utilisateur que le couple prédéfini est atteint.
- Alimentation : 1 pile AAA 1,5 V (fournie)



Nm	kgcm	lbf.ft	■	L (mm)	▬▬▬
4÷20	10÷204	0,75÷14,75	1/4"	210	0,01



## 605E

**Clé dynamométrique à déclenchement avec cliquet réversible pour serrage à droite ou à gauche Précision de serrage :  $\pm 6\%$**

1/4"

UNI EN 26789 ISO 6789



	Nm	kgfm	lbf.ft	■	L (mm)	▬▬▬	g	■	€
<b>605E/5</b>	1÷5	0,1÷0,5	10÷45	1/4"	190	0,05	180	006050105	<del>280,00 €</del> <b>159,00 €</b>
<b>605E/10</b>	2÷10	0,2÷1,0	18÷90	1/4"	190	0,1	180	006050110	<del>280,00 €</del> <b>165,00 €</b>



## 674/C

**Coffret comprenant une clé dynamométrique à déclenchement, entraînement rond  $\varnothing 22$  mm, pour serrage à droite et à gauche, précision du serrage:  $\pm 4\%$ ,**

- Double échelle pour un réglage précis du couple
- Bouton de sécurité permettant de verrouiller le couple réglé
- Remise à zéro impérative lorsque la clé dynamométrique n'est pas utilisée

**ENTRAÎNEMENT ROND  
 $\varnothing 22$  mm**

UNI EN 26789 ISO 6789



	Nm	kgfm	lbf.ft	L (mm)	kg	■	€
<b>674/C50</b>	100÷500	10÷50	80÷400	786	3,4	006740005	<del>1.001,00 €</del> <b>569,00 €</b>
<b>674/C80</b>	160÷800	16÷80	120÷600	997	4,5	006740008	<del>1.089,00 €</del> <b>619,00 €</b>
<b>674/C100</b>	200÷1000	20÷100	150÷750	997	4,5	006740010	<del>1.125,00 €</del> <b>639,00 €</b>



## 622

**Cliquets réversibles pour clé dynamométrique série 674 avec entraînement rond de  $\varnothing 22$  mm**



3/4" 1"

	■	L mm	LA mm	■	€
<b>622 3/4</b>	3/4"	110	56	006220019	<del>222,00 €</del> <b>129,00 €</b>
<b>622 1</b>	1"	110	56	006220024	<del>269,00 €</del> <b>159,00 €</b>



### 677/C

3/4"

677/C800 UNI EN 26789 ISO 6789

**Coffret comprenant une clé dynamométrique à cassure avec cliquet réversible à glissière utilisable pour serrage droite ou gauche précision de serrage : ± 4%, en coffret**

La clé dynamométrique Beta 677 est particulièrement adaptée aux utilisations intensives avec des couples de serrage élevés. Le mécanisme à cassure prévient l'opérateur que le couple réglé est atteint lorsque le point d'articulation de la clé pivote d'environ 20°.



	Nm	kgfm	lbf.ft	■	L (mm)		kg	006770612	€
<b>677/C800</b>	200÷800	20÷80	150÷600	3/4"	1319	10	6,7	006770612	<del>1.405,00 €</del> <b>799,00 €</b>
<b>677/C1000</b>	300÷1000	30÷100	200÷750	3/4"	1554	20	7,4	006770616	<del>1.530,00 €</del> <b>839,00 €</b>
<b>677/C1500</b>	700÷1500	70÷150	500÷1000	3/4"	1896	10	6,9	006770621	<del>1.935,00 €</del> <b>1.099,00 €</b>

### 560/C3

005600030

~~1.335,00 €~~ **759,00 €**

**Coffret comprenant un multiplicateur de couple pour serrage à droite et gauche rapport 3,8 :1 avec système à cliquet anti-retour**



**1500 Nm Max**

3,9 kg

400x260x110 mm

Nm	kgfm	lbf.in	□	■
1500	150	1110	1/2"	3/4"

### 560/C3PLUS

005600038

~~1.375,00 €~~ **859,00 €**

**Coffret comprenant un multiplicateur de couple pour serrage à droite et gauche rapport 3,8 :1 avec système à cliquet anti-retour**

- Pour multiplier la force de serrage et de desserrage
- A utiliser uniquement avec des clés dynamométriques pour le serrage

**2700 Nm Max**

7,5 kg

470x240x160 mm

Nm	kgfm	lbf.in	□	■
2700	270	1991	3/4"	1"



### 583/C31

005830931

~~404,00 €~~ **230,00 €**



**Coffret métallique comprenant 1 tournevis dynamométrique, 8 douilles 6 pans, 20 embouts pour visseuses et 2 accessoires**

**TOURNEVIS DYNAMOMÉTRIQUE DE 1,2 À 6 Nm**



	583/6	1.2 - 6 Nm
	900	4-5-5,5-6-7-8-9-10 mm
	860LP	0,6x4,5 - 1x5,5 - 1,2x6,5 mm
	860PH	PH1 - PH2 (x2) - PH3
	860PE	2-2,5-3-4-5 mm
	860TX	T9-T10-T15-T20-T25-T27-T30-T40
	882P/80	80 mm
	892/0	● 1/4 ■ 1/4

1,2 kg

270x120x45 mm

# PINCE MULTIPRISE ENTREPASSÉE

## ADHÉRENCE REMARQUABLE ET CONFORT D'UTILISATION

# 1048N



Dents soumises à un processus de trempage par induction pour améliorer la durée de vie.



Géométrie et angle des dents conçue pour une meilleure adhérence sur les tubes et les têtes hexagonales



Butée du manche permettant d'éviter toute blessure accidentelle de la main

Largeur supérieure de l'angle tête-branche pour une meilleure ergonomie

### Caractéristiques supplémentaires :

- Tête conique pour un meilleur accès dans les espaces restreints
- Crémaillère en acier cémenté pour une meilleure résistance à l'usure
- Branches en PVC antidérapant
- Finition phosphatée
- Fabriqué en acier chrome-vanadium

Maniabilité et confort amélioré grâce à l'ergonomie de la surface de contact

jusqu'à 60 mm pour la taille de 300 mm

RÉGLABLE JUSQU'À HUIT POSITIONS



DIN ISO 8976

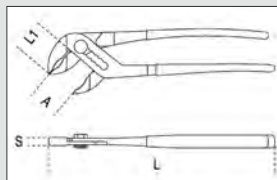

## 1048N

Pince multiprise entrepassée branches gainées avec PVC antidérapant

	L mm	A Max mm	L1 mm	S mm	g		€
<b>1048N 175</b>	175	36	31	11	189	010480910	<del>36,00 €</del> <b>20,00 €</b>
<b>1048N 250</b>	250	46	38	13	354	010480915	<del>41,00 €</del> <b>24,00 €</b>
<b>1048N 300</b>	300	60	44	14,8	554	010480920	<del>57,00 €</del> <b>33,00 €</b>
<b>1048N 400</b>	400	96	81	19	1180	010480940	<del>104,00 €</del> <b>59,00 €</b>

**NOUVEAU**

**1048N/D3** 010480923

~~134,00 €~~ **72,00 €**

Jeu de 3 pinces multiprise entrepassées



**1047/240** 010470240 ~~58,00 €~~ **33,00 €**

Pince multiprise entrepassée avec bouton de réglage

- Réglage rapide et précis en appuyant sur le bouton
- Aucune variation accidentelle du réglage
- Traitement thermique sur les mâchoires



L mm	∅ Max mm	∅ Max mm
240	36	36





**1169N/D4** 011690024 ~~109,80€~~ **65,00€**

**Jeu de 1 pince universelle grande capacité, 1 pince à becs demi-ronds longs, 1 pince coupante chromée et 1 pince multiprise entrepassé finition phosphatée**



**1169GBM/D3** 011690273

~~96,80€~~ **55,00€**

**Jeu comprenant 1 pince multiprise entrepassée, 1 pince coupante diagonale, 1 pince universelle et 1 pince à becs demi-ronds longs**



**LE PIVOT DÉCENTRÉ AUGMENTE L'EFFET DE LEVIER TOUT EN RÉDUISANT L'EFFORT, PERMETTANT D'AUGMENTER LA PUISSANCE DE COUPE**

**1009L/DP-S2** 010090060 ~~65,00€~~ **39,00€**

**Jeu de 2 pinces extra-longues à becs demi-ronds striés avec double articulation**



**1031/S4** 010310000

~~100,80€~~ **59,00€**

**Jeu de 4 pinces pour circlips**



**1150HPC** 011500618

~~104,80€~~ **44,00€**

**Pince universelle HYPERCUT à grande force de coupe avec tranchants en acier fritté M2**

- Le pivot décentré approche le centre vers le point de coupe et augmente l'effet de levier.
- L'alignement parfait des becs et le profil affiné garantissent une prise en main optimale même dans des espaces très restreints.
- Le corps de la pince utilise un alliage acier/molybdène travaillé thermiquement pour être flexible et résistant afin de garantir une prise sûre dans toutes les conditions.

**- FINITION CHROMÉE  
- GRANDE FORCE DE COUPE**

Effort de coupe essai statique =	<b>-73%</b>
Durée de vie moyenne des pinces coupantes (test ISO 5744) =	<b>+127%</b>
Dureté des pinces coupantes en acier M2 =	<b>65HRC</b>



**HYPERCUT**

**1098**

*Tenaille type Russe*



	L mm	L1 mm		€
<b>1098/220</b>	220	13	010980220	<del>24,30 €</del> <b>14,00 €</b>
<b>1098/250</b>	250	15	010980250	<del>32,50 €</del> <b>18,00 €</b>

**1051**

010510025

~~74,50 €~~ **39,00 €**

*Pince-étau à becs longs*



L mm	∅ Max mm	Max mm	Max mm
255	80	70	50

**1051L**

010510100

~~85,00 €~~ **49,00 €**

*Pince-étau à becs longs grande capacité*



L mm	∅ Max mm	Max mm	Max mm
270	110	100	60

**1051XL**

010510140

~~113,00 €~~ **59,00 €**

*Pince-étau à becs extra-longues très grande capacité*



L mm	∅ Max mm	Max mm	Max mm
270	140	130	70

**1057A**

010570124

~~57,50 €~~ **35,00 €**

*Pince-étau automatique avec réglage de force*

L mm	A1 max mm
240	38



**1059 270**

010590027

~~80,50 €~~ **46,00 €**

*Pince-étau serre-joints*

L mm	L1 mm	A1 mm
255	270	120

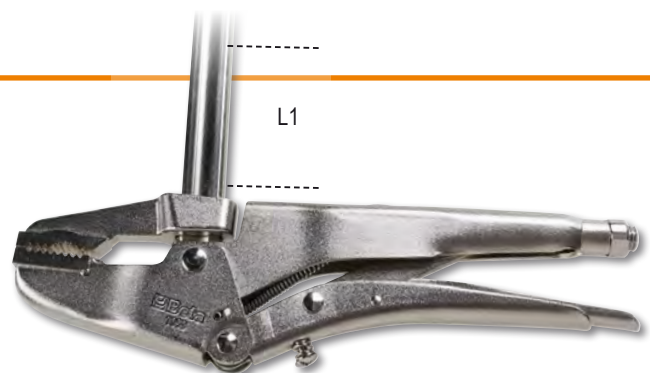
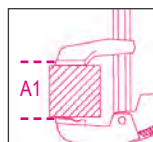

## 1101

**Coupe-boulons, poignées en caoutchouc et bras en acier tubulaire**



	L mm	L "	R = 80 Kgf/mm <sup>2</sup> Ø mm	R = 140 Kgf/mm <sup>2</sup> Ø mm	kg		€
<b>1101 300</b>	300	12	5	4	0,75	011010030	<del>45,50 €</del> <b>25,00 €</b>
<b>1101 350</b>	350	14	6	5	1	011010035	<del>53,00 €</del> <b>29,00 €</b>
<b>1101 450</b>	450	18	7	6	1,5	011010045	<del>68,00 €</del> <b>39,00 €</b>
<b>1101 600</b>	600	24	9	7	2,5	011010060	<del>96,50 €</del> <b>55,00 €</b>
<b>1101 750</b>	750	30	11	8	3,9	011010075	<del>120,50 €</del> <b>69,00 €</b>
<b>1101 900</b>	900	36	12	9	6,2	011010090	<del>151,50 €</del> <b>89,00 €</b>

## 1122

011220020

~~43,00 €~~ **25,00 €**

**Cisaille bichantourneuse coupe droite «Type Aviation»**



L ~	L1 mm	Inox S mm	A mm
250	40	1	24

## 1123

011230020

~~43,00 €~~ **25,00 €**

**Cisaille chantourneuse coupe droite «Type Aviation»**



L ~	L1 mm	Inox S mm	A mm
250	40	1	24

## 1726

017260001

~~46,00 €~~ **22,00 €**

**Monture de scie à métaux avec système de tension de lame intégré**

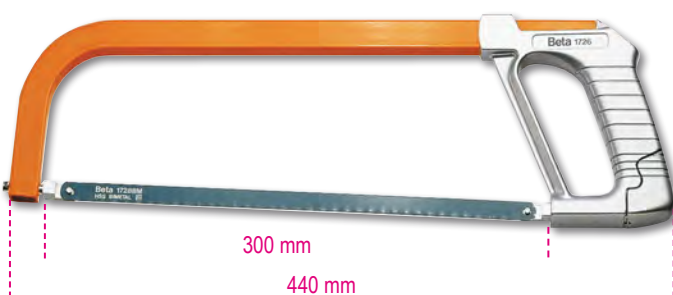

300 mm  
440 mm

## 1726BM

017260050

~~73,00 €~~ **39,00 €**

**Monture de scie à métaux avec système de tension de la lame à déclenchement**

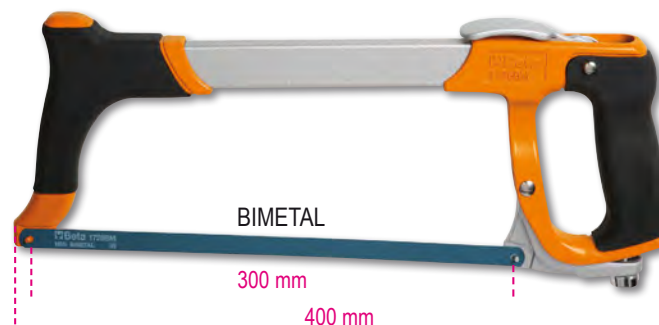

BIMETAL

300 mm  
400 mm

## 1727BM

017270020

~~33,50 €~~ **19,00 €**

**Monture de scie à métaux monobloc avec poignée bimatières antiglisse**



300 mm

**L'OUTIL MULTIFONCTIONS BETA AVEC EMBOUTS ET ÉTUI**

**1778MT**



L'outil multifonctions BETA se distingue des articles similaires sur le marché par des caractéristiques qui dénotent son origine BETA : des pinces d'une qualité incomparable, l'utilisation de matériaux prisés et un haut contenu technologique. La présence de 11 embouts aux empreintes les plus présentes sur le marché, rend cet outil idéal pour tout travaux, du camping au nautisme, de la chasse au bricolage.

**ADAPTÉ À CHAQUE SITUATION !**

**CONÇU POUR TOUTES LES EXIGENCES !**

**1778MT** 017780055

~~139,00 €~~ **79,00 €**

**Outils multifonctions avec embouts et étui**

**9 outils pour un total de 22 fonctions :**

- Pince universelle
- Grande lame
- Lame ondulée
- Monture de scie
- Lime
- Ouvre-boîte/Ouvre-bouteille
- Ciseaux
- Porte-embouts
- Tournevis Phillips®



**COMPACT ET POLYVALENT !**



**Boutons de déverrouillage de l'outil**



**Déploiement facile des accessoires**

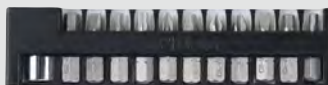

**11 embouts + douille + pince à épiler**



**Règle 100 mm + Règle, 4"**



L mm	L1 mm
180	115

L1



**1130BMX** 011300002 ~~30,50 €~~ **16,00 €**

**Ciseaux multifonctions lames droites en acier inoxydable avec micro-denture**

- Mécanisme à ressort



**1778BS**

017780035

~~51,00 €~~ **29,00 €**
**NOUVEAU**

**Couteau pliable à lame dentelée**  
(fourni avec étui tissu)

- Lame dentelée en acier inoxydable
- Finition "carbon"
- Double verrouillage de sécurité
- Manche léger en fibre de verre
- Démanilleur pour applications nautiques
- Équipé d'un clip ceinture et d'un étui en tissu avec passant pour ceinture

**1778AN**

017780065

~~50,50 €~~ **26,00 €**

**Couteau à cran d'arrêt, lame en acier inoxydable et manche en aluminium**  
(fourni avec étui tissu)

**1778AX**

017780026

~~49,50 €~~ **28,00 €**

**Couteau à cran d'arrêt, lame en acier inoxydable à dents, manche en aluminium, avec cran pour ouverture aisée**  
(fourni avec étui tissu)

**1778SOS**

017780080

~~38,00 €~~ **19,00 €**

**Couteau de survie avec fonction marteau brise-vitre et coupe-ceinture de sécurité avec étui**

- Avec clip et étui en tissu avec passe-ceinture
- Manche en aluminium anodisé
- Cran de sécurité

**1778P**

017780088

~~63,50 €~~ **36,00 €**

**Couteau à cran d'arrêt, lame et manche en acier inoxydable et aluminium, bouton d'ouverture**  
(fourni avec étui cuir)

**1778SCL**

017780089

~~36,50 €~~ **19,00 €**

**Couteau à cran d'arrêt avec finition soft carbon lame en acier trempé**  
(fourni avec étui tissu)



**1771**

017710000

~~12,10 €~~
**6,00 €**

**Cutter à lame sécable de 18 mm**  
(Inclus avec 3 lames)

**1773A**

017730000

~~15,60 €~~
**8,50 €**

**Cutter à lames sécable de 25 mm,**  
avec poignée bimatière antidérapante

**1772M**

017720040

~~28,50 €~~
**17,00 €**

**Cutter de sécurité à lame rétractable,**  
(fourni avec 4 lames)

- Lame rétractable automatiquement grâce à un système ressort
- Corps en alliage moulé sous pression
- Retire-agrafes intégré dans le manche



**PROFONDEUR  
DE COUPE RÉGLABLE  
DE 0 À Ø25 mm**

**1773S**

017730100

~~15,00 €~~
**6,00 €**
**NOUVEAU**

**Cutter de sécurité à lame ronde**

- Lame principale Ø 28 mm coupe sangle
- Lame secondaire permettant de couper les films et les bandes adhésives
- Trou de suspension

**1128FXS**

011280095

~~43,00 €~~
**25,00 €**

**Ciseaux d'électricien évaseur,**  
lames droites en acier inoxydable  
avec micro-denture, gorge coupe-câble  
et pince à sertir pour cosses tubulaires

- Coupe rapide et nette pour les câbles jusqu'à 50 mm<sup>2</sup>.
- Profil évaseur: conçus pour élargir les trous sur plastique de 13 à 21 mm
- Branches bi-matières
- Embout anti-dévisage
- Fourni avec un étui articulé accrochable à la ceinture

**1128BMX**

011280051

~~27,00 €~~
**16,00 €**

**Ciseaux d'électricien**  
micro-denture  
lames droites  
en acier inoxydable



## 1517C

**Extracteurs polyvalents et modulables à deux ou trois griffes autobloquantes**

- Peut être utilisé avec 2 ou 3 griffes
- Ouverture simultanée des griffes
- Effet autobloquant
- Ressort qui pousse continuellement sur les mâchoires
- Equipée d'une goupille de sécurité pour éviter le surserrage.



	A min à Max mm	L mm	L1 mm	Ø mm		€
<b>1517C/0</b>	12 à 140	145	250	18	015170500	<del>297,00 €</del> <b>169,00 €</b>
<b>1517C/1</b>	20 à 180	200	300	18	015170501	<del>322,00 €</del> <b>199,00 €</b>
<b>1517C/2</b>	30 à 280	270	300	18	015170502	<del>401,00 €</del> <b>249,00 €</b>

## 1500N

**Extracteur universel à 2 griffes coulissantes**

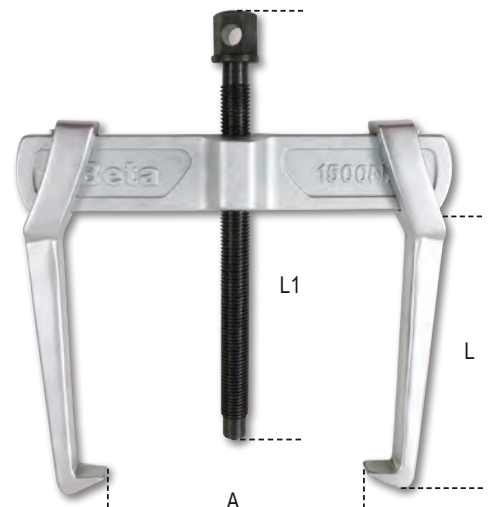
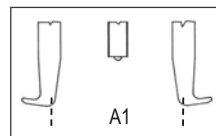

	A min à Max mm	L mm	L1 mm	Ø mm	A1 mm		€
<b>1500N/0</b>	18 à 65	70	100	15	110	015000600	<del>75,50 €</del> <b>43,00 €</b>
<b>1500N/1</b>	23 à 70	100	130	17	130	015000601	<del>77,50 €</del> <b>44,00 €</b>
<b>1500N/2</b>	23 à 100	100	130	17	160	015000602	<del>79,00 €</del> <b>49,00 €</b>
<b>1500N/3</b>	35 à 140	150	190	20	230	015000603	<del>144,00 €</del> <b>83,00 €</b>
<b>1500N/4</b>	35 à 190	150	190	20	280	015000604	<del>167,50 €</del> <b>99,00 €</b>
<b>1500N/5</b>	43 à 250	205	295	27	360	015000605	<del>313,00 €</del> <b>185,00 €</b>
<b>1500N/6</b>	43 à 320	205	295	27	430	015000606	<del>338,00 €</del> <b>195,00 €</b>

## 1430/S

**Jeu d'extracteurs de goujons en acier allié**



	M	A mm
<b>1430/1</b>	3 à 6	2,5
<b>1430/2</b>	6 à 8	3,0
<b>1430/3</b>	8 à 11	4,5
<b>1430/4</b>	11 à 14	6,0
<b>1430/5</b>	14 à 18	8,0
<b>1430/6</b>	18 à 24	11,0
<b>1430/7</b>	24 à 33	14,0
<b>1430/8</b>	33 à 50	21,0

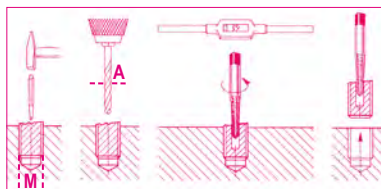

		€
<b>1430/S5</b>	1430/1-1430/2-1430/3 1430/4-1430/5	014300105 <del>37,00 €</del> <b>19,00 €</b>
<b>1430/S6</b>	1430/1-1430/2-1430/3 1430/4-1430/5-1430/6	014300106 <del>46,00 €</del> <b>26,00 €</b>
<b>1430/S8</b>	1430/1-1430/2-1430/3- 1430/4-1430/5-1430/6- 1430/7-1430/8	014300108 <del>113,50 €</del> <b>63,00 €</b>

## 1547/C6 015470006

~~273,00 €~~ **165,00 €**

**Coffret métallique comprenant 2 extracteurs à fausses billes**

Roulements :  
1547/1 6011-6014, 6206-6211, 6303-6308, 6403-6405  
1547/2 6004-6010, 6200-6205, 6300-6304



3 kg

420x185x60 mm



## 1370F

Marteau de mécanicien tête rivoir,  
manche en hickory



UNI 7778 DIN 1041

	g	g		€
<b>1370F/24</b>	280	312	013700424	<del>16,70€</del> <b>8,00 €</b>
<b>1370F/26</b>	310	410	013700426	<del>17,40€</del> <b>8,50 €</b>
<b>1370F/28</b>	400	429	013700428	<del>18,20€</del> <b>9,00 €</b>
<b>1370F/30</b>	450	487	013700430	<del>19,50€</del> <b>9,50 €</b>
<b>1370F/32</b>	550	600	013700432	<del>20,20€</del> <b>11,00 €</b>
<b>1370F/36</b>	720	757	013700436	<del>24,40€</del> <b>13,00 €</b>
<b>1370F/40</b>	1065	1125	013700440	<del>27,50€</del> <b>15,00 €</b>
<b>1370F/42</b>	1080	1137	013700442	<del>30,50€</del> <b>17,00 €</b>
<b>1370F/50</b>	1760	1850	013700450	<del>34,50€</del> <b>20,00 €</b>
<b>1370F/60</b>	2585	2675	013700460	<del>43,00€</del> <b>25,00 €</b>

## 1370FT

Marteau de mécanicien tête rivoir,  
manche en fibre



UNI 7778 DIN 1041

	g	g		€
<b>1370FT/28</b>	530	530	013700528	<del>26,00€</del> <b>11,50 €</b>
<b>1370FT/30</b>	625	625	013700530	<del>27,50€</del> <b>13,00 €</b>
<b>1370FT/32</b>	750	750	013700532	<del>29,00€</del> <b>14,00 €</b>
<b>1370FT/36</b>	930	930	013700536	<del>32,50€</del> <b>16,00 €</b>
<b>1370FT/40</b>	1150	1170	013700540	<del>34,50€</del> <b>19,00 €</b>
<b>1370FT/42</b>	1250	1250	013700542	<del>36,50€</del> <b>20,00 €</b>
<b>1370FT/50</b>	2100	2105	013700550	<del>44,00€</del> <b>25,00 €</b>
<b>1370FT/60</b>	2750	2770	013700560	<del>56,00€</del> <b>31,00 €</b>

## 1390

Maillet à embouts  
nylon, manche en bois



UNI 7784

	Ø mm	g		€
<b>1390/22</b>	22	134	013900022	<del>24,10€</del> <b>13,50 €</b>
<b>1390/28</b>	28	230	013900028	<del>28,50€</del> <b>16,00 €</b>
<b>1390/35</b>	35	365	013900035	<del>38,00€</del> <b>21,50 €</b>
<b>1390/45</b>	45	689	013900045	<del>57,00€</del> <b>32,00 €</b>
<b>1390/60</b>	60	1462	013900060	<del>92,50€</del> <b>53,00 €</b>

## 1380T

Massette, manche en fibre



	g	kg		€
<b>1380T/800</b>	800	0,9	013800308	<del>40,00€</del> <b>23,00 €</b>
<b>1380T/1000</b>	1000	1,2	013800310	<del>41,50€</del> <b>25,00 €</b>
<b>1380T/1250</b>	1250	1,4	013800312	<del>44,00€</del> <b>26,00 €</b>
<b>1380T/1500</b>	1500	1,7	013800315	<del>46,00€</del> <b>27,00 €</b>

## 1392

Maillet sans rebond  
à poignée surmoulée grand confort,  
manche en acier



	Ø mm	g		€
<b>1392/30</b>	30	575	013920030	<del>55,50€</del> <b>32,00 €</b>
<b>1392/35</b>	35	670	013920035	<del>60,00€</del> <b>35,00 €</b>
<b>1392/40</b>	40	796	013920040	<del>69,00€</del> <b>39,00 €</b>
<b>1392/50</b>	50	1206	013920050	<del>79,00€</del> <b>46,00 €</b>
<b>1392/60</b>	60	1505	013920060	<del>124,00€</del> <b>70,00 €</b>



## 33NR NOUVEAU

### Kit de chiffres à frapper

- Permet de graver l'acier avec une résistance R jusqu'à 80 kg/mm<sup>2</sup>
- Comprenant 9 poinçons numérotés de 0 à 9



Fournis dans des coffrets de rangement en plastique, ces poinçons sont idéaux pour le marquage manuels.

#### UTILISATION SIMPLE

Ce coffret de poinçons à graver permet de marquer de manière permanente des pièces métalliques au moyen d'un outil à frappe.

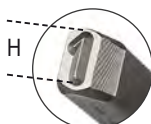

	H mm	L mm	A mm		€
<b>33NR 3</b>	3	61	6,35	000330003	<del>22,00 €</del> <b>10,00 €</b>
<b>33NR 4</b>	4	62	7,93	000330004	<del>24,00 €</del> <b>12,00 €</b>
<b>33NR 5</b>	5	62	7,93	000330005	<del>24,00 €</del> <b>12,00 €</b>
<b>33NR 6</b>	6	68	9,52	000330006	<del>29,00 €</del> <b>15,00 €</b>
<b>33NR 8</b>	8	71	12,7	000330008	<del>41,00 €</del> <b>19,00 €</b>

## 33LT NOUVEAU

### Kit de lettres à frapper

- Permet de graver l'acier avec une résistance R jusqu'à 80 kg/mm<sup>2</sup>
- Comprenant 27 poinçons : lettres A à Z + symbole "&"

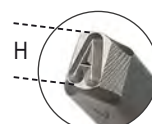

	H mm	L mm	A mm		€
<b>33LT 3</b>	3	61	6,35	000330023	<del>53,00 €</del> <b>26,00 €</b>
<b>33LT 4</b>	4	62	7,93	000330024	<del>62,00 €</del> <b>32,00 €</b>
<b>33LT 5</b>	5	62	7,93	000330025	<del>62,00 €</del> <b>32,00 €</b>
<b>33LT 6</b>	6	68	9,52	000330026	<del>79,00 €</del> <b>49,00 €</b>
<b>33LT 8</b>	8	71	12,7	000330028	<del>114,00 €</del> <b>59,00 €</b>

## 31BM/D6 000310420

~~112,50 €~~ **69,00 €**

### Jeu de 6 chasse-goupilles gainés confort

Ø 2-3-4-5-6-8 mm



## 31/B6N 000310024 ~~61,50 €~~ **39,00 €**

### Ensemble de 6 chasse-goupilles non gainées dans un étui refermable en polyester

Ø 2-3-4-5-6-8 mm



## 32AU 000320160 ~~82,50 €~~ **39,00 €**

### Pointeau automatique



L 150 mm



Ø 3 mm

**1682**

**Réglet flexible en acier inoxydable**

- Double échelle millimétrique
- Anti-reflet

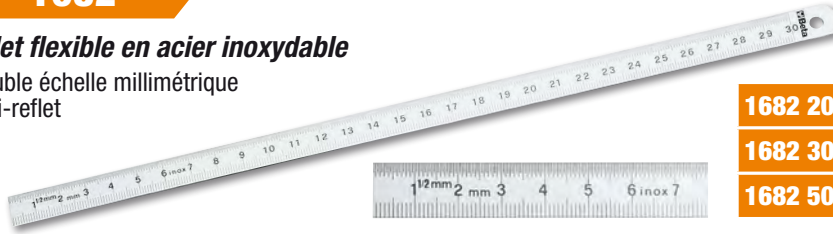

	L mm		€
<b>1682 200</b>	200	016820020	<del>4,90€</del> <b>3,00 €</b>
<b>1682 300</b>	300	016820030	<del>7,20€</del> <b>4,00 €</b>
<b>1682 500</b>	500	016820050	<del>13,30€</del> <b>8,00 €</b>

**1692**

**Mètre à ruban boîtier ABS antichoc bi-matériaux**

Ruban en acier  
Classe de précision: II



	L m	S mm		€
<b>1692/3</b>	5	16	016920053	<del>7,20€</del> <b>4,00 €</b>
<b>1692/5</b>	8	19	016920055	<del>10,00€</del> <b>6,00 €</b>
<b>1692/8</b>	10	25	016920058	<del>19,30€</del> <b>10,00 €</b>

**1691MG**

**Mètre à ruban aimanté boîtier ABS antichoc bi-matériaux**

Ruban en acier  
Classe de précision : II

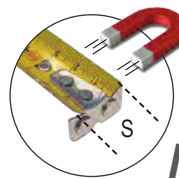

**MAGNETIQUE**



	L m	S mm		€
<b>1691MG/5</b>	5	25	016910405	<del>19,60€</del> <b>12,00 €</b>
<b>1691MG/8</b>	8	25	016910408	<del>28,00€</del> <b>16,00 €</b>
<b>1691MG/10</b>	10	25	016910410	<del>31,00€</del> <b>18,00 €</b>

**1693L 40** 016930040

~~193,50€~~ **119,00 €**

IP54



**Télémètre laser multifonction, 40 m avec niveaux de positionnement**

**MESURES :**

- Mesure de distance
- Mesure continue ou mesurage minimum

**FONCTIONS :**

- Addition/soustraction
- Mesure de surfaces
- Mesure du volume
- Mesure de variable indirecte (mesure de Pythagore)
- Mesure de l'inclinaison

Arrêt automatique

Durée batterie: jusqu'à 5.000 mesures  
Étui souple en toile (inclus)

**DONNÉES TECHNIQUES :**

- Champ de mesure : 0,05 ÷ 40 m (0.2in ÷ 131ft)
- Sélection échelle : m, in, ft
- Précision : ±1,5 mm (±0.06 in)
- Classe laser : 2
- Nbre de mesures mémorisables : 99
- Batteries : AAA 2 x 1.5V

**40 m**



**1693M 80** 016930080

~~254,00€~~ **129,00 €**

IP54



**Télémètre laser multifonction, 80 m**

**MESURES :**

- mesure de distance simple
- mesure continue ou mesurage minimum

**FONCTIONS :**

- addition/soustraction
- mesure de la zone
- mesure du volume
- Mesure indirecte (mesure de Pythagore)
- Mesure de l'inclinaison

Arrêt automatique

Durée batterie : jusqu'à 4.000 mesures  
Étui souple en toile (inclus)

**DONNÉES TECHNIQUES :**

- Champ de mesure : de 0,05 à 80 m (de 0,2 pouces à 229 pieds)
- Sélection échelle : m, pouces, pieds
- Précision : ±1,5 mm (± 0,06 pouces)
- Classe Laser : 2
- Mémorisation mesures : 99
- Batteries : AAA 2 x 1,5 V

**80 m**

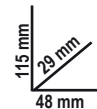

## 1650

### Pied à coulisse en acier inoxydable trempé dans un étui en cuir

- Précision au 1/20e
- Blocage à ressort

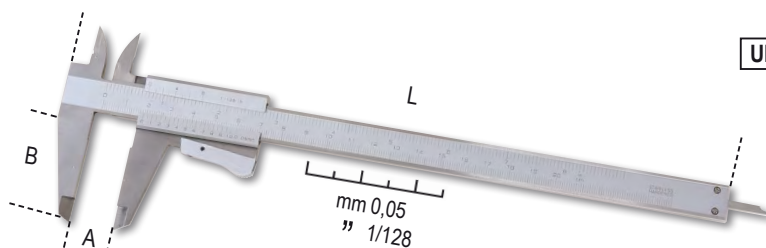

DIN 862

UNI EN ISO 13385-1



	A Max mm	L mm	B mm	G mm		€
<b>1650/150</b>	150	235	40	0,05-1/128	016500001	<del>72,50 €</del> <b>43,00 €</b>
<b>1650/200</b>	200	290	49	0,05-1/128	016500002	<del>105,50 €</del> <b>59,00 €</b>

## 1651DGTB

### Pied à coulisse numérique précision au 1/100e

- Précision au 1/100e
- Blocage grâce à une vis sur la coulisse
- Conversion mm/pouces
- Mise à zéro dans n'importe quelle position
- Tige de profondeur carrée jusqu'à 300 mm
- Étui rigide de rangement en matière plastique

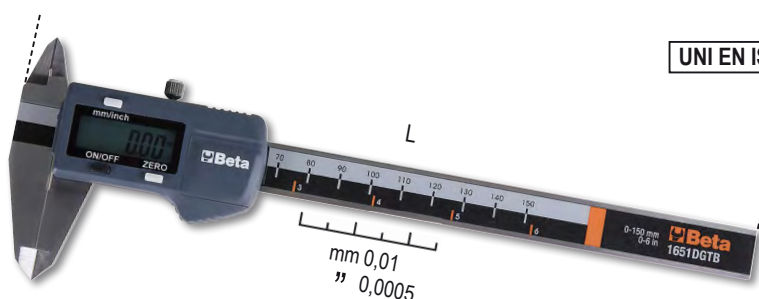

DIN 862

UNI EN ISO 13385-1



	A Max mm	L mm	B mm	G mm		€
<b>1651DGTB 150</b>	150	235	40	0,01-0,0005	016510211	<del>135,00 €</del> <b>69,00 €</b>
<b>1651DGTB 200</b>	200	285	50	0,01-0,0005	016510212	<del>193,50 €</del> <b>99,00 €</b>
<b>1651DGTB 300</b>	300	400	60	0,01-0,0005	016510213	<del>252,00 €</del> <b>139,00 €</b>

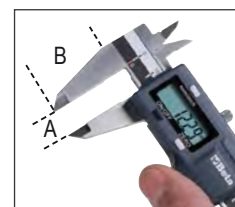

## 1651DGTB/IP

016510711

~~212,50 €~~ **119,00 €**

### Pied à coulisse numérique précision au 1/100e avec protection IP67

(résiste à la poussière et à une immersion totale à 1m)

- Précision au 1/100e
- Blocage grâce à une vis sur la coulisse
- Conversion mm/pouces
- Allumage automatique grâce au mouvement de la coulisse
- Mise à zéro dans n'importe quelle position
- Fonction HOLD (permet de figer la mesure et d'actionner les becs une fois la mesure prise)
- Choix possible entre mesure absolue et mesure incrémentale



DIN 862

UNI EN ISO 13385-1



# WATERPROOF



Le degré de protection IP67 garantit une protection intégrale contre les poussières et les liquides, ce qui préserve les caractéristiques fonctionnelles même en cas d'immersion complète de l'instrument.

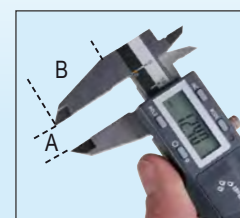

A Max mm	L mm	B mm	G mm
150	235	40	0,01

**1658DGTB**

**Micromètre numérique**  
**précision au 1/1000e, avec protection IP65**  
 (résiste à la poussière et aux jets d'eau de 6,3 mm à 0,3 bar)

- Précision au 1/1000e
- Contacts en acier dur
- Blocage grâce à un bouton sur la coulisse
- Conversion mm/pouces
- Mise à zéro dans n'importe quelle position
- Choix possible entre mesure absolue et mesure incrémentale
- Clé de réglage incluse

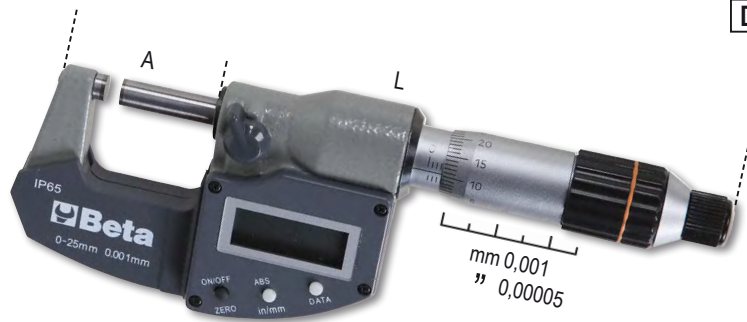

DIN 863



	A Max mm	L mm	B mm	G mm		€
<b>1658DGTB 25</b>	150	235	40	0,01-0,0005	016510211	<del>272,00 €</del> <b>149,00 €</b>
<b>1658DGTB 50</b>	200	285	50	0,01-0,0005	016510212	<del>330,00 €</del> <b>169,00 €</b>



**1662/2** 016620010 ~~130,00 €~~ **65,00 €**

**Comparateur à cadran**  
**analogique, précision au 1/100e**



**1662SP2** 016620910

~~138,00 €~~ **79,00 €**

**Support de comparateur**  
**articulé magnétique**



**1672** 016720030 ~~65,00 €~~ **37,00 €**

**Fausse équerre à coulisse**  
**lame et talon en acier**

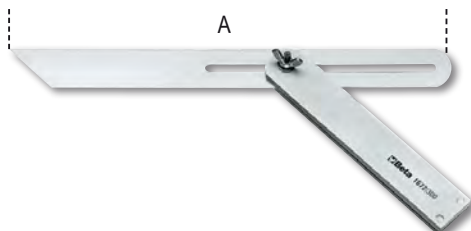

A mm
300

**1670A**

**Equerre à chapeau,**  
**en acier, rectifiée**



	L mm	L1 mm		€
<b>1670A 200</b>	200	130	016700120	<del>44,00 €</del> <b>25,00 €</b>
<b>1670A 250</b>	250	175	016700125	<del>51,00 €</del> <b>29,00 €</b>
<b>1670A 300</b>	300	230	016700130	<del>56,50 €</del> <b>32,00 €</b>

**1674A 300** 016740130

~~33,50 €~~ **19,00 €**

**Equerre de menuisier,**  
**lame en acier talon en aluminium,**  
**double échelle millimétrique**

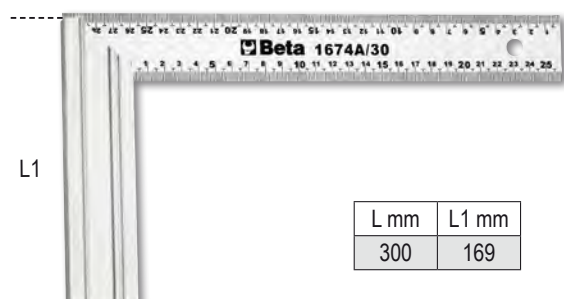

L mm	L1 mm
300	169

**1674C** 016740230 ~~26,50 €~~ **15,00 €**

**NOUVEAU**

**Equerre combinée de menuisier avec support en acier**

- Double échelle en mm
- Niveau de Surface

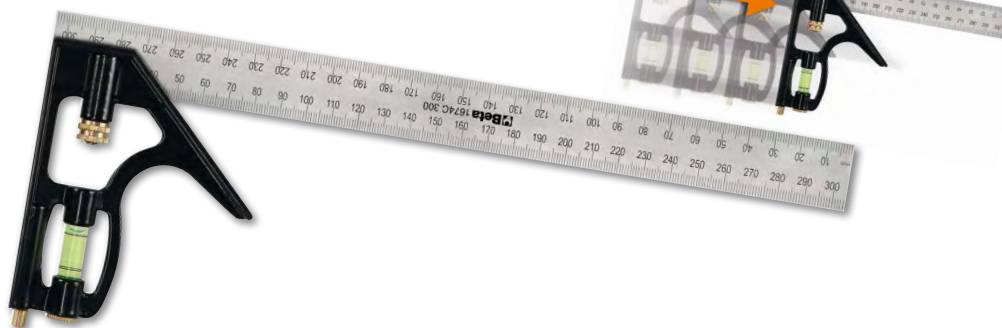

**1688PC** 016880300 ~~42,00 €~~ **25,00 €**

**Pointe à tracer rétractable carbure en acier trempé chromé**



L mm	Ø mm
150	1

**1695XS** 016950250 ~~17,70 €~~ **11,00 €**

**Niveau de poche avec base en "V" magnétique en aluminium profilé 2 fioles incassables précision : 1 mm/m**

- Idéal pour tuyaux et sections rondes
- Fourni avec clip ceinture



**1696B**

**Niveau avec semelle magnétique corps en profilé aluminium, surfaces anodisées 2 fioles incassables, précision: 1 mm/m**



	L mm	H mm	S mm		€
<b>1696B 300</b>	300	49	22	016960203	<del>47,50 €</del> <b>27,00 €</b>
<b>1696B 400</b>	400	49	22	016960204	<del>53,00 €</del> <b>30,00 €</b>
<b>1696B 500</b>	500	49	22	016960205	<del>59,50 €</del> <b>35,00 €</b>

**1697 30** 016970030 ~~332,00 €~~ **199,00 €**

**Coffret comprenant un niveau laser croisé, 30 mètres, faisceau vert, avec base magnétique et support mural**

- Croix auto-nivelante
- La fonction d'auto-nivellement peut être désactivée pour une utilisation manuelle
- Diode laser 515 Nm, classe 2
- Plage de travail: 30 m
- Précision : ± 1 mm à 5 m
- Plage d'auto-nivellement : 3° ± 0,5°
- Corps en ABS et caoutchouc antidérapant
- Lecteur femelle 1/4"
- 2 pilesXA
- Autonomie de la batterie: 4 heures

**30 m**



**IP55**



- 1 base magnétique pour usage individuel et combiné, entraînement mâle 1/4" »
- 1 support de serrage réglable pour plusieurs profilés en bois et en métal (à utiliser en combinaison avec une base magnétique)
- Alignement horizontal et vertical rapide à un angle de 90°



320x230x90 mm

## 1760S 017600022

~~117,00 €~~ **65,00 €**

IP40  
CE

### Multimètre digital compact, affichage valeur TRUE RMS

- Protection IP40
- Sélection automatique d'échelle
- Affichage en grandes dimensions avec rétroéclairage bleu afin de faciliter la lecture
- Arrêt automatique
- Indication de batterie déchargée
- Fourni avec étui souple
- CAT III 600V

#### Spécifications :

Tension CC : 200 mV-2/20/200/600V  
Tension CA : 100/600V  
Courant CC : 200 mA-10 A  
Courant CA : 0,01-10 A  
Résistance : 200Ω - 2/20/200 kΩ - 2 MΩ  
Essai diodes : 0.4 à 0.7 V dc  
Alimentation : 2 piles 1,5V type AAA



## 1760/RMS 017600020

~~376,00 €~~ **219,00 €**

IP67  
CE

### Multimètre digital industriel précis et solide, avec caoutchouc externe antidérapant et antichoc

- Étanchéité à l'eau IP67
- Entrées protégées
- Sélection automatique d'échelle
- Afficheur grandes dimensions avec rétroéclairage bleu
- Sonde de température de type K (fournie)
- Extinction automatique
- Base en caoutchouc porte-terminal pour un plus grand confort d'utilisation
- Pointes à double isolation 1000V, longueur 1 m
- Fourni avec étui souple
- CAT IV 600V/ CAT III 1000V
- Valeur efficace vraie TRUE RMS



	Plage de mesure	Précision de base
Tension AC/DC	110mV - 600V ±0.8%	- ±2% rdg
Courant AC/DC	110µA - 10A ±1.5%	- ±2% rdg
Résistance	110Ω - 40MΩ ±1.2%	- ±2.5% rdg
Capacité	11nF - 40mF ±5%	- ±10% rdg (jusqu'à 11mF)
Fréquence	1100Hz - 110 MHz ±1.2%	- ±1.5% rdg
Température	-32°C - +1000°C ±3%	- ±5% rdg
Test diodes	3V dc ±10% rdg	
Test continuité	<30 Ω	

## 1760/OHM 017600025

~~1.064,00 €~~ **579,00 €**

CE

### Multimètre/mégohmmètre pour test isolation à haute tension. Lecture à valeur efficace TRUE RMS



CAT. IV 600V  
CAT. III 1000V



	Plage de mesure	Précision de base
Tension AC/DC:	50mV - 1000V	±0.06% - ±0.1% rdg
Courant AC/DC:	0.01µA - 10A	±0.5% - ±1% rdg
Résistance:	0.01Ω - 50MΩ	±0.2% - ±2% rdg
Meg OHM:	0.01 - 5000MΩ	±4% rdg. max current 1mA
Capacité:	5nF - 10mF	±1.5% - ±3% rdg
Fréquence:	50Hz - 100 MHz	±0.02% - ±0.1% rdg
Température:	-50°C - +1350°C	±0.5% rdg
Test diodes:	3V dc	
Test continuité:	<30 Ω	

## 1760PA/AC-DC 017600000

~~419,00 €~~ **239,00 €**

CE

### Pince ampèremétrique et multimètre digital

SPÉCIFICATIONS :  
Tension CC: 0.1mV à 600V  
Tension CA: 0.1mV à 600V  
Courant AC: 0.01A à 1000A  
Courant CC: 0.01A à 1000A  
Résistance: 0.1Ω à 40MΩ  
Capacité: 0.001nF à 40 µF  
Fréquence: 0.001kHz à 4kHz  
Température: -40°C à 1000 °C  
-40°F à 1832°F



## 1760/IR500 017600350

~~217,50 €~~ **119,00 €**

CE

### Thermomètre digital à infrarouge avec système de pointage laser double

CARACTÉRISTIQUES TECHNIQUES  
Plage de températures : -50 à 500 °C (-22 à 932 °F)  
Résolution afficheur : 0,1 °C (0,1 °F)  
Émissivité : 0,1 à 1 Réglable  
Précision : -50 à 20 °C (+/- 3 °C);  
20 à 500 °C (+/- 2 % ou 2 °C)  
Résolution optique (D:S) : 12:1  
Auto-extinction : environ 10 secondes  
Température d'exercice : 0 à 50 °C  
Température de stockage : -20 à 60 °C  
Alimentation : 1 pile 9V



500°C



**1760TMC**

017600710

~~1.103,00 €~~ **599,00 €**

## Caméra thermique à infrarouges

- Température -20°C/+600 °C
- Écran d'affichage LCD TFT de 2 pouces 240x320
- Capteur de 32x32 pixels
- Fréquence d'acquisition 7Hz
- Thermosensibilité <347mK
- Acquisition automatique des points chauds et froids
- Appareil photo d'acquisition d'images en format BMP (maximum 100 images)
- Émissivité réglable
- Alimentation 3 batteries alcaline AAA
- Interface USB
- Bande infrarouges 6,5÷14µm

- Distance de fusion visible/infrarouge : 0,5 ; 1 ; 2 m
- Fonction alarme, en sélectionnant la température maximale et minimale acceptables

**Caméra thermique compacte pour la mesure de la température sans contact, préconisée pour applications dans les secteurs du bâtiment, de la mécanique, les installations électrique**



IP54



**1760K**

017600140

~~44,00 €~~ **25,00 €**

## Détecteur de tension de poche avec mini-torche à LED

Plaque de détection : 200-1000Vac 50/60Hz  
CAT III-1000V  
Alimentation : 2 piles AAA (comprises)



**1760PT**

017600150

~~192,00 €~~ **99,00 €**

## Testeur combiné de tension et de continuité 12-690V AC/DC

Fonctions :  
• continuité  
• rotation phases  
• détecteur de tension  
• torche LED



**1142BM**

011420036

~~51,00 €~~ **29,00 €**

## Pince à dénuder branches gainées confort bi-matières



**1148P**

011480300

~~61,50 €~~ **36,00 €**

## Pince à dénuder automatique



**1149F**

011490010

~~26,50 €~~ **13,00 €**

## Pince à dénuder frontale autoréglable, avec dispositif de coupe

0,2÷6 mm<sup>2</sup>



**1144L** 011440050 ~~43,00 €~~ **25,00 €**

**Dénudeur avec lame réglable pour coupes transversales et longitudinales avec lame rétractable lisse et à crochet**



Ø  
**4 à 28 mm**

6-150 mm<sup>2</sup>



**1144T** 011440060 ~~29,00 €~~ **15,00 €**

**Dénudeur de poche réglable, avec dispositif de coupe**



3,5÷9 mm



**1199ESD/D3** 011990003 ~~86,00 €~~ **49,00 €**

**Lot de 3 pinces ESD comprenant 1 pince plate à bec long, 1 pince coupante axiale diagonale et 1 pince coupante semi-affleurante**

**NOUVEAU**



1172ESD  
135 mm



1188ESD  
115 mm



1190ESD  
115 mm



**1600Q 8** 016000008 **1/4"**

~~40,00 €~~ **23,00 €**

**Clé cruciforme pour tableautiers fournis avec adaptateur pour embouts plat ou Phillips®**

**Clé utilisable pour la maintenance dans de nombreux secteurs: électrique, hydraulique, ventilation, gaz et autres.**



**1600Q 10** 016000010 **1/4"**

~~61,50 €~~ **29,00 €**

**Clé articulée cruciforme double pour tableautiers**

- Cruciforme double rotatif pour une sélection aisée de l'empreinte à utiliser.
- Joint articulé magnétique pour exercer une force supérieure.
- Carré mâle 1/4" pour l'utilisation de douilles.

**Clé utilisable pour la maintenance dans de nombreux secteurs: électrique, hydraulique, ventilation, gaz et autres.**





## 1211E/GE 012110701

~~227,00 €~~ **129,00 €**

**Tournevis électrique Evox-E avec embouts isolés**



6x



**Données techniques :**

- Batterie au lithium 3,7 V 2 300 mAh
- Couple de serrage maximal en mode électrique 1,2 Nm
- **Plus de 1.000 vissages par cycle de charge**
- **Vitesse de rotation 250 tours/mn**
- Excellente résistance mécanique jusqu'à 12Nm (serrage manuel)
- Porte-embout magnétique 1/4"
- Compatible avec tous les embouts normalisés
- Rechargeable via un câble USB-C (inclus)
- Prise USB-C avec protection vissé
- Anneau de LED frontal pour une meilleure visibilité
- Durant la recharge, les LED indiquent l'état de charge
- Manche ergonomique, en Nylon, inspiré de la gamme des tournevis Evox
- Boutons de fonctionnement intégrés
- Etui de transport pratique comprenant 6 embouts mixtes

## 1169MQ/D2 011690152

~~90,00 €~~ **52,00 €**

**NOUVEAU**

**Jeu comprenant 1 pince universelle et 1 pince coupante diagonale isolées**



1150MQ 180 mm

EN 60900



1082MQ 160 mm

## 1142MQ 011420096

~~68,50 €~~ **39,00 €**

**Pince à dénuder isolée**



0,5÷6 mm<sup>2</sup>

## 1273MQ/D6 012730851

~~59,50 €~~ **35,00 €**

**Jeu de 6 tournevis isolés**

1274MQ ● 3x100-4x100-5,5x125 mm  
1272MQ ⊕ PH0x60-PH1x80-PH2x100 mm

EN 60900

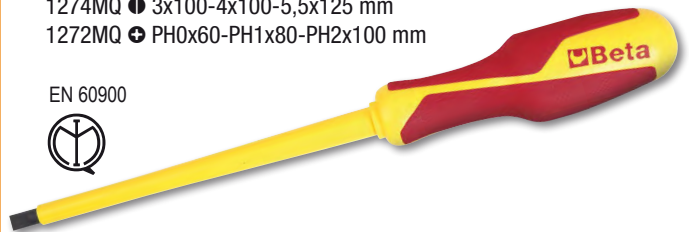

## 1273MQF/D6 012730606

~~69,50 €~~ **43,00 €**

**Jeu de 6 tournevis slim isolés**

1274MQ/F ● 0,5x3,5x100 - 0,8x4,5x100 - 1x5,5x125 - 1,2x6,5x150 mm  
1272MQ/F ⊕ PH1x4,5x80- PH2x6x100 mm

EN 60900

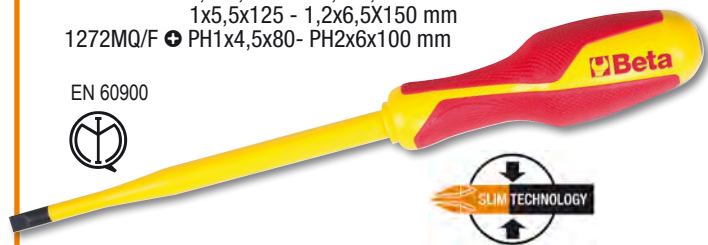

## 2001/BZ24 MQ 020010154

~~313,00 €~~ **199,00 €**

**Trousse en tissu technique comprenant 24 outils pour électriciens**



380x290x60 mm



**Quantité/Description**

- 1 ciseaux d'électricien
- 1 pince universelle 1000V ≡ 180 mm
- 5 clés mixtes 8-10-13-17-19 mm
- 3 tournevis à lame fraisée pour vis à fente 1000V
  - 3x100 4x100 5,5x125 mm
- 3 tournevis pour vis Phillips® 1000V
  - ⊕ PH0x60 PH1x80 PH2x100 mm
- 9 clés mâles 6 pans coudée à tête sphérique, brunie
  - 1,5-2-2,5-3-4-5-6-8-10 mm
- 1 tournevis détecteur de tension ●
- 1 pince coupante diagonale 1000V ≡ 160 mm

**Réf. Beta**

- 1128BMX
- 1150MQ
- 42
- 1274MQ
- 1272MQ
- 96BP/SC9
- 1253
- 1082MQ

**186 8-32**

001860008

~~65,50 €~~ **39,00 €**

**Clé auto-serrante à reprise automatique pour 6 pans de 8 à 32 mm**

Idéale pour vis à tête : à six pans, Spline, carrée, Torx® ; même abîmées.

**EFFICACE MÊME SUR VIS ABÎMÉES**



L 260 mm

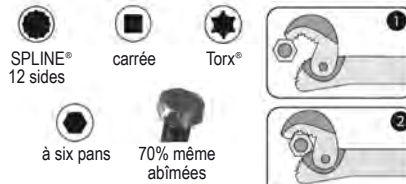

**361N**

003610014

~~96,50 €~~ **59,00 €**

**Clé serre-tubes à une main avec mâchoire mobile**

L mm	Ø max "	Ø max mm
350	1" 1/2	49



**332/2**

003320003

~~33,50 €~~ **19,00 €**

**Mini coupe-tubes pour tubes cuivre et alliages légers**  
Idéal pour les endroits exigus

Ø mm	L mm
3 à 28	63
1/8" à 1"1/8	



**336**

003360001

~~66,50 €~~ **39,00 €**

**Coupe-tubes à avance télescopique rapide pour cuivre et alliages légers**



Ø mm	L mm
6 à 38	160
1/4" à 1"1/2	

**341**

003410001

~~68,50 €~~ **39,00 €**

**Pince coupe-tubes PVC**



Ø mm	L mm
0 à 25	78

**342**

003420030

~~67,00 €~~ **39,00 €**

**Coupe-tubes PVC à cliquet pour tubes plastiques**

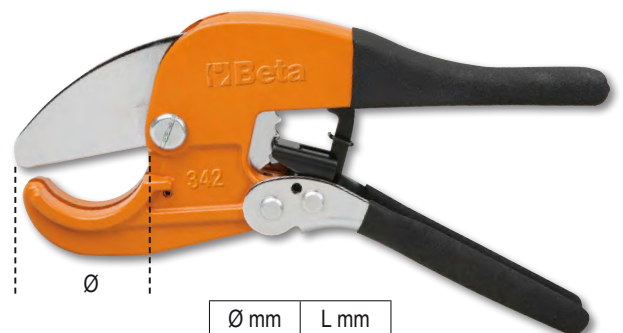

Ø mm	L mm
0 à 42	200
1"5/8	

**345**

003450001

~~33,50 €~~ **19,00 €**

**Ebavureur tonneau corps en métal**

Ø mm	L mm
3 à 42	58
1/8" à 1"5/8	



**345SB2** 003450022 ~~31,50 €~~ **18,00 €**

**Ébavureur à lame fixe en acier HSS**

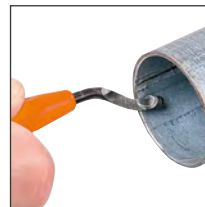

**360**

**Clé serre-tubes modèle Stillson**



	L mm	Ø max "	Ø max mm	kg		€
<b>360 250</b>	250	1" gas	34	0,5	003600025	<del>37,00 €</del> <b>21,00 €</b>
<b>360 350</b>	350	1" 1/2 gas	49	1,1	003600035	<del>51,00 €</del> <b>29,00 €</b>
<b>360 450</b>	450	2" gas	60	1,7	003600045	<del>68,50 €</del> <b>39,00 €</b>
<b>360 600</b>	600	2" 1/2 gas	76	2,7	003600060	<del>121,50 €</del> <b>69,00 €</b>
<b>360 900</b>	900	3" 1/2 gas	102	6,0	003600090	<del>280,00 €</del> <b>159,00 €</b>

**351C** 003510010

~~180,00 €~~ **109,00 €**

**Coffret appareil à collets pour cuivre et alliages légers**



1,6 kg

225x150x45 mm



334 Ø 3÷30 mm  
1/8" ÷ 1" 1/8

350 Ø 4÷14 mm

351P Ø 4-4,75-6-8-10-12-14 mm

**383/2** 003830002 ~~75,50 €~~ **43,00 €**

**Clé serre-tubes réversible à sangle**



L mm	Ø max "	Ø max mm
300	8" gas	220

**384** 003840032 ~~91,50 €~~ **49,00 €**

**Clé serre-tubes réversible à chaîne levier en acier forgé**

- Possibilité d'utilisation dans les deux sens sans détacher la chaîne

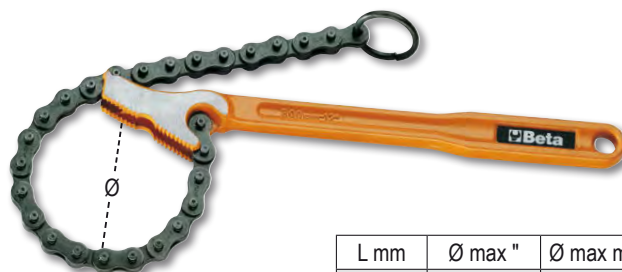

L mm	Ø max "	Ø max mm
300	4" gas	115

**C04TSS/7** 024003077

~~3.100,00 €~~ **1.599,00 €**  
Éco-contribution 2,52 € | Montant Total 1.601,52 €

**700**  
kg



**Servante mobile d'atelier à 7 tiroirs en acier inoxydable**

- 7 tiroirs de 570 x 410 mm montés sur glissières à billes de précision.
- 4 roues de Ø 125 mm : 2 fixes et 2 pivotantes équipées d'un frein.
- Serrure centralisée frontale.
- Structure 100% acier inoxydable.
- Roues, supports, intérieur des tiroirs et glissières en acier inoxydable.
- Palette d'ouverture des tiroirs en aluminium.

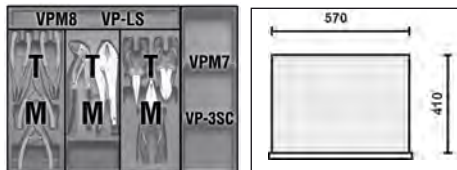

n°	Max	Max
6	83 mm	25 kg
1	170 mm	30 kg



**ROUES ANTI-TRACE**



**C20TSS** 021203001 ~~317,00 €~~ **195,00 €**

**Boîte à outils 5 cases en acier inoxydable AISI 304, vide**  
peut être utilisée dans des milieux critiques ou dans des zones où aucun niveau de contamination n'est admis. Elle résiste à la rouille et aux principaux agents acides. Elle est stérilisable en autoclave à 121°.



**4 kg**  
450x200x210 mm

**1293INOX/D8** 012930408

~~76,50 €~~ **44,00 €**

**Jeu de 8 tournevis en acier inoxydable**

1290INOX • 2,5x50-3x75-4x100  
5,5x150-6,5x150 mm



1292INOX • PH0x60-PH1x80-PH2x100 mm

**42INOX/SC9** 000420387

~~211,50 €~~ **130,00 €**

**Support compact de 9 clés mixtes en acier inoxydable**

8-10-11-12-13-14-15-17-19 mm



**96BPINOX/B9** 000961456

~~90,50 €~~ **49,00 €**

**Etui de 9 clés mâles 6 pans coudées, en acier inoxydable**

Ø 2-2,5-3-4-5-6-7-8-10 mm

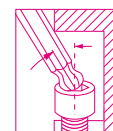

## 1895

### Cuves de lavage à ultrasons avec fonction spéciale de dégazage

- À travers le réchauffement du liquide et avec l'action des ultrasons, permet de nettoyer efficacement les pièces de rechange et les pièces métalliques en général (injecteurs, carburateurs, vannes etc.)
- Écran numérique avec réglage de la température et du temps de lavage
- Double fonction lavage : "soft" et "normal"
- Pour un nettoyage général, il suffit d'utiliser de l'eau à une température de 50/60 °C
- Pour un nettoyage plus profond, ajouter des solutions détergentes non moussantes spéciales pour cuves à ultrasons
- La fonction de dégazage accélère l'évacuation de l'air dans tout le volume de la cuve en augmentant l'efficacité des ultrasons



FLACON INCLUS 9881U



### 1895 6      1895 13      1895 27

Capacité cuve	6 l	13 l	27 l
Robinet de déchargement	✓	✓	✓
Puissance	150 Watt	300 Watt	500 Watt
Puissance de réchauffement	300 Watt	400 Watt	500 Watt
Réglage température	0 à 80°C	0 à 80°C	0 à 80°C
Réglage temps de lavage	0-99 minutes	0-99 minutes	0-99 minutes
Fréquence	40 kHz	40 kHz	40 kHz
Alimentation	220/230V	220/230V	220/230V
Dimensions	330x180x310 mm	350x325x320 mm	530x330x380 mm
Dimensions réservoir	300x155x150 mm	325x235x145 mm	500x300x200 mm

### 1895 6      018950060      6 litres

~~907,00 €~~      439,00 €

### 1895 13      018950130      13 litres

~~1.490,00 €~~      629,00 €

### 1895 27      018950270      27 litres

~~2.090,00 €~~      895,00 €

### 1850D      018500018      ~~150,00 €~~      89,00 €

#### Pistolet thermique à 3 vitesses

- Dilater
- Enlèvement de peinture, déformations de PVC
- Brasages, soudages
- Détrompage des câbles
- Dégeler, Sécher, Désinfecter
- Traiter les points de colle



1800W



- Pos. I 250 l/min 50°C
- Pos. II 250 l/min 400°C
- Pos. III 500 l/min 550°C

L mm	H mm	W	°C	V	l/min
255	210	1800	50-550	220/240	250/500

### 1850E      018500020      ~~312,00 €~~      169,00 €

#### Pistolet thermique avec régulateur électronique



2000W



- Affichage numérique
- Boutons de réglage de la température et du débit
- 4 programmes enregistrés de série et possibilités de personnalisation
- Prog 1 150 °C env. 400 l/min
- Prog 2 200 °C env. 400 l/min
- Prog 3 300 °C env. 450 l/min
- Prog 4 400 °C env. 500 l/min

- Pos. I 250-500 l/min 50 °C
- Pos. II 250-500 l/min 50-650 °C

L mm	H mm	W	°C	V	l/min
255	210	2000	50-650	220/240	250/500

**1740B**

**Pince à riveter compacte gros effort**

- Rapport de levier optimisé assurant une meilleure compacité et un plus grand confort d'utilisation.
- Tête réglable pour tirer le rivet avec 2 à 5 mouvements des bras.



**AVEC RÉSERVOIR  
PORTE-TIGES**

	mm acier		€
<b>1740B 280</b>	2,4÷4,8	017400280	<del>92,50 €</del> <b>49,00 €</b>
<b>1740B 330</b>	2,4÷6,4	017400330	<del>110,00 €</del> <b>59,00 €</b>



**3 GRIFFES :  
MEILLEURE  
PRISE DU RIVET**

**1741U**

017410450

~~71,50 €~~ **29,00 €**

**Pince à riveter ultra compacte avec réglage de l'effort, fournie avec 4 embouts**



**3 GRIFFES :  
MEILLEURE  
PRISE DU RIVET**



**L 200 mm**

Ø mm	2,4	3	3,2	4	4,8
Aluminium	•	•	•	•	•
Acier	•	•	•	•	•
Acier inoxydable	•	•	•	•	•

**1741B**

017410000

~~59,50 €~~ **25,00 €**

**Pince à riveter avec 4 embouts**



**L 250 mm**

Ø mm	2,4	3,2	4	4,8/5
Aluminium	•	•	•	•
Acier	•	•	•	•
Acier inoxydable	•	•	•	•

**1742N/C4**

017420006

~~235,50 €~~ **150,00 €**

**Pince à inserts filetés 1742N avec assortiment de 400 inserts filetés en acier**



**NOUVEAU**

	M	Ø mm	n.
1742R-A/M3	3	5	100
1742R-A/M4	4	6	100
1742R-A/M5	5	7	100
1742R-A/M6	6	9	100

**2,9 kg**

415x155x60 mm

**1719BMR/B3**

017190358

~~51,50 €~~ **29,00 €**

**Jeu de 3 râpes avec poignées ergonomiques en plastique**



**L 200 mm**

- ▷ M
- R
- ▮ P

**NOUVEAU**

**1719BMA8/B5**

017190297

~~94,50 €~~ **59,00 €**

**Jeu de 5 limes demi-douces, avec manche**



**L 200 mm**

- R
- ▷ M
- ▮ P
- ▲ T
- Q

**1709**
**Casse-écrous**

	L mm	A max mm		€
<b>1709/10</b>	90	17 (M10)	017090010	<del>76,00 €</del> <b>28,00 €</b>
<b>1709/18</b>	108	25 (M16)	017090018	<del>81,50 €</del> <b>45,00 €</b>

**1712/E**
**Doigt magnétique flexible**  
*F = force magnétique*

	L mm	H mm		€
<b>1712E/1</b>	420	0,5	017120011	<del>37,00 €</del> <b>21,00 €</b>
<b>1712E/2</b>	530	1,8	017120012	<del>49,00 €</del> <b>28,00 €</b>

**1713M/K7**

017130100

~~202,50 €~~ **115,00 €**
**Coffret avec 7 outils d'inspection**

Coffret comprenant :

- 1 manche télescopique d'une longueur de 185 à 660 mm
- 1 miroir d'inspection rectangulaire 65x43 mm
- 1 miroir d'inspection rond de Ø 52 mm
- 1 aimant de Ø 16,3 mm
- 1 lumière LED ultra lumineuse
- 1 doigt mécanique flexible à griffes (réf 1713M)
- 1 bac de rangement magnétique en acier inoxydable
- 3 piles LR44

297x165x52 mm

**NOUVEAU**
**1/4"**
**LONGUEUR DE 185 À 660 mm**
**1750**

017500500

~~53,00 €~~ **29,00 €**
**Pompe à graisse à levier, 500 cc**

**550 BAR**
**1756C**

017560502

~~39,00 €~~ **21,00 €**
**Seringue à huile de 200 ml en polypropylène**

- Également adaptée au liquide du système de freinage
- Double joint en EPDM
- Température de fonctionnement : +0 °C ÷ +50 °C
- Non adaptée aux carburants et huiles minérales
- La densité d'huile minimale utilisable est ISO 150, SAE 90 (huile pour engrenages), SAE 40 (huile moteur)

**200 ml**

**Ø 8 mm**
**1756D**

017560515

~~91,50 €~~ **56,00 €**
**Seringue à huile de 1500 ml en polypropylène**

- Double joint en NBR
- Température de fonctionnement : +0 - +50 °C
- NON adaptée aux hydrocarbures

**1500 ml**

**OFF ON**

**1751CR NOUVEAU**

*Burettes métalliques utilisation par pression avec embouts rigides*



	cc	D mm	L mm		€
<b>1751CR 200</b>	200	62	140	017510202	<del>15,80 €</del> <b>9,00 €</b>
<b>1751CR 300</b>	300	75	140	017510203	<del>17,60 €</del> <b>10,00 €</b>
<b>1751CR 500</b>	500	85	140	017510205	<del>19,40 €</del> <b>11,00 €</b>

**1490/2** 014900002

~~49,50 €~~ **25,00 €**

*Clé à sangle pour filtres à huile*



Ø max mm  
240

**1491** 014910001

~~56,00 €~~ **29,00 €**

*Clé à sangle pour filtres à huile*

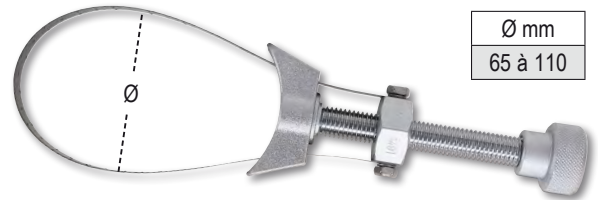

Ø mm  
65 à 110

**1749A** 017490010 ~~56,50 €~~ **29,00 €**

*Pistolet à silicone modèle professionnel, tube en aluminium*



**1749AC** 017490005 ~~48,00 €~~ **29,00 €**

*Pistolet à haute poussée pour scellants chimiques*



**966/C3** 009660103 ~~162,00 €~~ **99,00 €**

*Coffret comprenant 3 leviers avec une tête articulée*

- Les têtes peuvent faire une rotation de 200°
- Blocage automatique de la position choisie





## 1704

Pince à décoffrer



	L mm	6 mm	M mm	I mm	017040050	€
<b>1704 500</b>	500	16	35	28	017040050	<del>40,50 €</del> <b>23,00 €</b>
<b>1704 600</b>	600	16	34	26	017040060	<del>46,00 €</del> <b>26,00 €</b>
<b>1704 800</b>	800	18	38	29	017040080	<del>68,50 €</del> <b>39,00 €</b>

## 1105/C16T 011050255 ~~376,00 €~~ **219,00 €**

Coffret comprenant 15 emporte pièces, de 3 à 30 mm, et 1 poignée

1105 3-4-6-8-10-12-14-16-18-20-22-24-26-28-30 mm

1105T30

1,1 kg

240x210x60 mm



## 1498BC/12 014980040 ~~397,00 €~~ **199,00 €**

Booster de démarrage portable multifonction 12V

- Dispositif de protection contre l'inversion de polarité, court-circuit, surintensité, surcharge et surtension thermique

Équipement :

- Étui de protection
- Câble avec pince de démarrage
- Sorties USB pour charger des appareils électroniques
- Indicateur LED de charge de la batterie
- Câble USB et USB-C
- Alimentation secteur
- Torche LED multifonction



1500A

40 mm / 100 mm / 225 mm

Courant de démarrage	600A
Courant de décollage	1500A
Type de batterie	4 cells LifePo4
Capacité de la batterie	25000mAh



## 1498/12 014980480 ~~940,00 €~~ **399,00 €**



Booster de démarrage 12 V portatif

- Courant de décollage 2200A
- Batterie thermétique au plomb, électrolyte solide (AGM)

## 1498/24 014980490 ~~1.855,00 €~~ **769,00 €**



Booster de démarrage 12-24V portatif

- Courant de décollage 4200A (12V) - 2100A (24V)
- Batterie thermétique au plomb, électrolyte solide (AGM)



**1498/25A**

014980125

~~705,00 €~~ **399,00 €**

**Chargeur de batteries électronique  
12-24 V multifonction**

- Écran d'affichage graphique rétroéclairé
- Courant maximum de charge 25A en continu
- Charge et maintien
- Protection contre les inversions de polarité et les court-circuits
- 9 phases de charge
- Floating system
- Fonction SHOW ROOM (13,8V - 21A)
- Fonction SUPPLY (14V - 21A)
- Fonction de sauvegarde de mémoire (13,8V - 21A)
- Fonction de récupération batteries
- Porte-pinces
- Crochet de fixation inclinable
- Accessoires inclus : câble avec pince



Alimentation	220-240V
Puissance	390W
Courant de charge	5-25A
Type batterie	Agm - Wet - Lithium (LiFePo4)
Capacité de charge	5-550Ah
Capacité de maintien	5-800Ah
Tension en sortie	12-24V
Tension minimum batterie	0,8V
Indice de protection	IP20
Dimensions	260x130x75 mm

**1852R1750**

018520175

~~1.895,00 €~~ **899,00 €**

**Coffret pistolet à chaleur par induction**

- Chauffe et débloque les boulons, les écrous, les moyeux et les roulements particulièrement grippés sans utiliser de flammes
- Permet de chauffer tout type de métal ferromagnétique

**Données techniques :**

- tension d'entrée : 230V AC, 50/60 Hz
- courant d'entrée : max. 7,5 A
- puissance : max. 1.75 kW

**AVANTAGES**

- 1 Économie de temps : chauffe rapide et grande précision
- 2 Sécurité anti-incendie : ne génère pas de flammes, sécurité maximale pour l'opérateur
- 3 Pratique : utilisable avec une seule main et les serpentins sont facilement interchangeables

**DOMAINES D'APPLICATION**

- Automotive
- Maintenance industrielle
- Industrie aéronautique
- Industrie navale
- Industrie pétrochimique

**Pièces fournies**

2 serpentins avant de diamètres 19 et 26 mm pour le déblocage des écrous



Un serpentin plat pour réchauffer les surfaces



Un serpentin flexible de 800 mm de longueur

**SÉCURITÉ MAXIMALE  
SANS UTILISER DE FLAMMES**



480x370x130 mm

**1768**

017680010

~~224,00 €~~ **139,00 €**
**Marche pied en aluminium**
**RECOUVERT D'UN  
REVÊTEMENT  
ANTIDÉRAPANT**

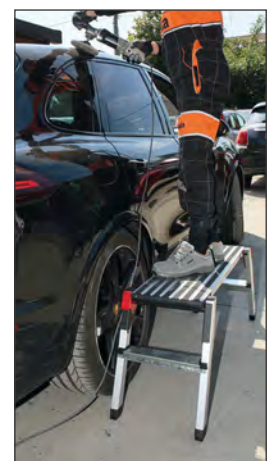
L mm	L1 mm	H mm
960	300	475



**3002**

030020001

~~133,00 €~~
**79,00 €**

 Éco-contribution 1,01 € | Montant Total **80,01 €**
**Courette d'atelier et siège mobile**

- Structure en acier
- Revêtement en PVC rembourré
- Possibilité de réglage rapide de la position : courette d'atelier ou siège mobile

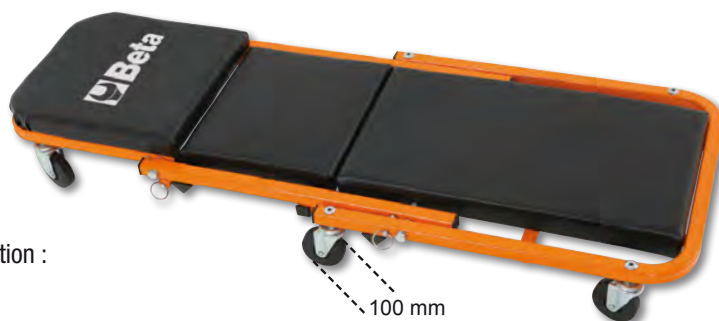
**1870I**

018700220

~~319,00 €~~ **199,00 €**
**Aspirateur pour eaux et poussières, 20 l, cuve en acier inoxydable**
**CARACTÉRISTIQUES TECHNIQUES**

- moteur by-pass mono-étagé
- tension : 230/240 V
- fréquence : 50/60 Hz
- puissance max. : 1200 W
- débit d'air : 58 l/sec.
- pression d'aspiration max. : 190 mbar
- capacité maximale de la cuve: 20 l, en acier inoxydable
- émissions acoustiques : <70 dB(A)
- longueur du câble: 5 m

**ACCESSOIRES STANDARD Ø 36 mm**

- 1 tuyau ondulé avec poignée ergonomique
- 2 tubes d'extension rigides
- 1 brosse multifonctions pour sols et fluides
- buse fente longue et plate
- 1 sac en papier

**SYSTÈMES DE FILTRAGE**

- 1 cartouche de filtre à air de surface 1900 cm<sup>2</sup> - 12 µm nom.
- 1 filtre mousse PPI 45/PPI 30

**ROUES ANTI-TRACE**
**1870**

018700020

~~243,50 €~~ **149,00 €**
**Aspirateur pour eaux et poussières, 20 l**
**CARACTÉRISTIQUES TECHNIQUES**

- moteur by-pass mono-étagé
- tension 230/240 V
- fréquence 50/60 Hz
- puissance maxi 1200 W
- débit d'air l/sec. 58
- dépression maxi 190 mbar
- volume de la cuve : 20 l en plastique antistatique
- niveau sonore <70 dB(A)
- longueur câble 5 m
- chariot porte-accessoires

**ACCESSOIRES FOURNIS Ø 36 mm**

- 1 flexible aspiration 1,5 m
- 2 tubes aspiration rigides en plastique
- 1 brosse multifonctions eau et poussières
- 1 buse fente longue et plate

**SYSTÈMES DE FILTRAGE**

- 1 filtre cartouche de filtre à air de surface 1900 cm<sup>2</sup> - 12 microns nom.
- 1 filtre mousse PPI 45/PPI 30



Sac non inclus

**ROUES ANTI-TRACE**
**1870-20/5S**

018700021

~~73,50 €~~
**41,00 €**
**5 sacs en papier pour aspirateur 1870I et 1870**

**1870-72/FC**

018700026

~~65,00 €~~
**37,00 €**
**Filtre cartouche surface 1900 cm<sup>2</sup> 12 microns nom. pour 1870 - 1870I**

**1870-72/FL**

018700027

~~33,50 €~~
**19,00 €**
**Filtre pour aspiration de liquides pour 1870 - 1870I**

**1875LT** 018750000 ~~702,00€~~ **399,00 €**

**Nettoyeur pour moquettes et tissus d'ameublement à injection et extraction**  
Parfait pour laver en profondeur les surfaces textiles. Emploie un détergent pulvérisé sous pression et l'aspire avec la saleté, laissant les surfaces pratiquement sèches.

**Accessoires fournis :**

- 1 tuyau flexible avec branche ergonomique
- 1 groupe de distribution
- 2 rallonges rigides
- 1 petit embout de pulvérisation
- 1 grand embout de pulvérisation
- 6 douilles de blocage du câble d'alimentation électrique

**Données techniques :**

- tension 230/240 V
- fréquence 50/60 Hz
- puissance maximale 1.100 W
- débit d'air 58 l/sec.
- capacité maximale du bidon 20 l
- capacité maximale du réservoir de détergent 3 l
- pression maximale de la pompe 7 bars
- dépression max 21 kPa



**EXTREMEMENT EFFICACE  
POUR SIÈGES ET INTÉRIEURS  
DE VOITURE**



**1875SP/K3** 018750010

~~31,50€~~ **17,00 €**

**Kit de brosses pour le nettoyage des tissus**

- 1 brosse plate Ø 48 mm
- 1 brosse plate Ø 100 mm
- 1 brosse hémisphérique Ø 90 mm
- Coupleur pour clé à chocs 1/4"



**1898/M** 018980930 ~~22,40€~~ **13,00 €**

**Pulvérisateur sous pression avec réservoir de 2 litres**

- Buse réglable pour jet linéaire ou nébulisé
- Échelle graduée de 0,5 l - 1 l - 1,5 l - 2 l
- Levier avec blocage pour jet continu
- Non utilisable avec des hydrocarbures



**2 litres**



**1898/S** 018980932

~~38,00€~~ **23,00 €**

**Pulvérisateur manuel sous pression avec réservoir de 5 litres**

- Lance en acier inoxydable
- Levier avec blocage pour jet continu
- Buse réglable pour jet linéaire ou nébulisé
- Sangle de transport confortable
- Poignée avec crochet pour la lance
- Tuyau flexible de 1,2 m
- Non utilisable avec des hydrocarbures



**5 litres**

**1833 XS/2** 018330001 ~~32,50 €~~ **19,00 €**

**Torche LED d'inspection, en aluminium anodisé renforcé**  
 • Cône lumineux réglable



Durée 10.0 h - L 133 mm



**1833**

**Torche LED à haute luminosité, en aluminium anodisé renforcé**  
 • Cône lumineux réglable  
 • 2 intensités lumineuses



**1833 S** 018330002 ~~49,50 €~~ **29,00 €**  
 500 LUMEN  
 2xAAA Not included  
 Durée 10.0 h - L 150 mm

**1833 M** 018330003 ~~63,50 €~~ **36,00 €**  
 700 LUMEN  
 3xAAA Not included  
 Durée 7.5 h - L 162 mm



**1833 L/USB** 018330054 ~~174,00 €~~ **89,00 €**

**Torche LED rechargeable à haute luminosité en aluminium anodisé renforcé jusqu'à 1200 Lumens**

- Cône lumineux réglable
- 3 réglages possible de la luminosité
- Batterie : 3 h
- Portée d'éclairage : 230 m
- Témoin indicateur de charge de la batterie (<15%)
- Chargement par port USB-C
- Chargeur non inclus



L 240 mm



**1837S** 018370500

~~79,00 €~~ **45,00 €**

**Trépied métallique télescopique pour support spots de chantier**

- Hauteur réglable de 70 à 170 cm



**COMPATIBLE AVEC 1837C**



L 170 cm MAX

**1837C**

**Spot rechargeable à LED de chantier**

- 3 intensités lumineuses
- Charge batterie :  
input: 100-240 V AC - 50/60Hz ;  
output: 15V 1,5 A
- Temps de recharge : 4 heures
- Indicateur de charge à 3 LED
- Orientable à 180°
- IP65
- IK07



**1837C/2100** 018370210

~~237,00 €~~ **129,00 €**

220x225x70 mm  
 500/1000/2100 lumen

**1837C/4300** 018370430

~~351,00 €~~ **199,00 €**

266x236,6x59 mm  
 1100/2100/4300 lumen

**1839W/K1** 018390810

~~367,80 €~~ **169,00 €**

**Kit lampes sans fil 1838SW et 1838POCKET avec base de recharge compatible 1839BRW**

**1839BRW**

**1838POCKET**

**1838SW**



**1838POCKET** 018380080

~~98,00 €~~ **55,00 €**

**Spot de poche articulé à LED, orientable, à double faisceau lumineux, avec base magnétique et rechargeable**

- Batterie rechargeable Li-ion 3.7V 2600mAh
- 2 modes de charge :
  - base à induction 1839BRW (non fournie)
  - chargeur avec connexion USB-C (fourni)
- Temps de charge :
  - 4.5 h par induction
  - 4 h par chargeur USB-C
- Autonomie :
  - lumière principale : 3-9 h
  - lumière spot: 4.5 h
- Indicateur de charge de la batterie à 3 LEDs
- Orientable à 210°
- Corps en caoutchouc antiglisse
- Base magnétique
- Câble USB-C inclus
- IP65
- IK07

- **Double émission lumineuse :**
  - lumière principale: LED COB, 3 intensités lumineuses : 160 - 400 - 800 lumens
  - lumière en tête (spot) : LED SMD, 250 lumens
- **Angle d'éclairage :**
  - lumière principale : 160°
  - lumière spot : 18°



**1838SW** 018380142

~~138,50 €~~ **79,00 €**

**Lampe articulée à LED, orientable avec base magnétique et rechargeable**

- Batterie rechargeable Li-ion 3.6V 3.350mAh
- 2 modes de charge :
  - base à induction 1839BRW (non fournie)
  - chargeur avec connexion USB-C (fourni)
- Temps de charge :
  - 6.5 h par induction
  - 4.5 h par chargeur USB-C
- Autonomie:
  - avant : 3-5 h
  - en tête (spot) : 7 h
- Indicateur de charge de la batterie à 3 LEDs
- Base orientable à 180°
- Corps en caoutchouc antiglisse
- Double crochet orientable
- Aimants sur la base et sur le derrière
- IP65
- IK07



- **Double émission lumineuse :**
  - avant : LED COB, 3 intensités lumineuses : 250 - 500 - 1000 lumens
  - en tête (spot) : LED SMD, 200 lumens

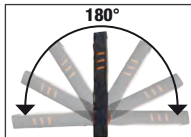

**1839BRW** 018390002

~~130,50 €~~ **79,00 €**

**Base de recharge par induction, compatible avec les lampes 1838POCKET, 1838SW, 1836AW, 1833XSW et 1833MW**

- Deux emplacement de charge avec fixation magnétique pouvant être utilisées simultanément
- Support amovible pour la recharge par induction du téléphone portable
- LED indicateur du niveau de charge
- Puissance d'entrée max. : 10W x2
- Entrée : AC 100-240V 50/60Hz
- Sortie : DC 12V 1.5A / DC 9V 2A / DC 5V 3A
- Port USB-C
- IP20
- IK0
- Base filaire non rechargeable



- **Peut être fixé au mur par :**
  - 3 aimants puissants à l'arrière
  - 2 emplacements pour l'insertion de vis



# RECHARGEABLE SANS FIL



## 1833XSW

018330011

~~61,50 €~~ 35,00 €



### NOUVEAU

### Torche d'inspection LED sans fil rechargeable

- 2 intensité lumineuse : LED SMD, 250 ou 80 lumens
- Batterie rechargeable : 3,7 V , 700 mAh, 2,59 Wh Li-ion
- 2 modes de chargement :
  - base de recharge sans fil 1839BRW
  - câble d'alimentation avec port USB-C
- Temps de charge:
  - 2h avec base de recharge sans fil
  - 2h avec le câble d'alimentation
- Autonomie de la batterie : 2 à 8 h
- Indicateur de niveau de batterie LED
- Supports magnétique sur la base et sur l'arrière
- Boucle de ceinture
- IP54
- IK07
- Câble d'alimentation USB-C inclus



-10°C + 40°C



145x25x21 mm

## 1833MW

018330013

~~114,50 €~~ 65,00 €



### NOUVEAU

### Torche LED haute luminosité sans fil rechargeable

- 4 intensités lumineuses : LED SMD de 1 000 - 400 - 30 ou 5 lumens
- Batterie rechargeable : 3,7 V 2600 mAh, 9,62 Wh Li-ion
- 2 modes de chargement :
  - base de recharge sans fil 1839BRW
  - câble d'alimentation avec port USB-C
- Temps de charge:
  - 6h avec base de recharge sans fil
  - 4h avec le câble d'alimentation
- Autonomie de la batterie : 2 à 200 h
- Indicateur de niveau de batterie à 3 LED
- Support Magnétique au dos
- IP68
- IK07
- Câble d'alimentation USB-C inclus



-10°C + 40°C



40x40x160 mm

## 1836AW

018360051

~~86,00 €~~ 49,00 €



### Lampe frontale à LED rechargeable sans fil, avec double émission de lumière

- Double émission de lumière :
  - front: 3 intensités de lumière LED COB 30 - 200 - 400 lumens
  - spot (tête) : LED COB, 400 lumens
- Batterie rechargeable : Li-Ion 3.7 V, 1500 mAh, 5.55 Wh
- Avec port USB-C
- Câble USB-C inclus
- Temps de charge : 2,5 h
- Autonomie de la batterie :
  - front : 4-18 h
  - spot (tête) : 4 h
- IP 65
- IK 07



-10°C + 40°C



70x52x45 mm



**1838SLIM** 018380221

100,50 € **59,00 €**



**Lampe fine articulée rechargeable à 3 LEDs**

- Base magnétique
- Temps de recharge : 2.5h
- Autonomie : 2-4h/ spot 3h

L 307 mm

**3 émissions lumineuses**

- Avant: 100/200 lumens
- Derrière: 180 lumens
- Tête (spot): 80 lumens



307x29x17 mm



**1838AM** 018380400

132,50 € **75,00 €**



**Lampe d'inspection LED rechargeable, avec double émission de lumière, articulée, peut être tournée à 180°, avec base magnétique pivotante et crochet**

- **Double émission lumineuse :**
  - avant: LED COB, 60-700 lumens, peut être ajusté grâce à un variateur
  - spot (tête): LED SMD, 120 lumens, interrupteur ON-OFF
- Avec port USB-C
- Batterie Li-ion rechargeable 3.6V 2600mAh
- Fourni avec chargeur 100-240V / 50-60Hz
- Temps de charge: 4h
- Autonomie de la batterie: front: 2.5-16h / spot (tête): 10h
- Indicateur de niveau de batterie à 3 LED
- Articulée, peut être orientée à 180° (± 90° par rapport à l'axe)
- Base magnétique (avec aimant en néodyme), peut être orientée à 90°
- Crochet de base pivotant



L 405 mm



405x40x45 mm



**1838COB** 018380010

105,50 € **59,00 €**



**Lampe rechargeable compacte à LED très haute luminosité**

- Batterie au lithium polymère
- Corps compact en caoutchouc antidérapant
- Crochet orientable
- Avec chargeur 100-240Vac / 50-60Hz
- 100 / 200 lumens - Spot 75 lumen
- Autonomie : 6 / 3 heures
- Temps de recharge: 2h30
- IP65



120x59x25 mm

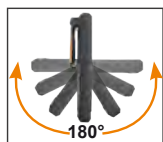

**1838/11LED** 018380111

196,00 € **99,00 €**



**Lampe rechargeable à LED très haute luminosité.**

*Batterie au lithium polymère*

- Corps compact en caoutchouc antidérapant
- Avec station de recharge 110-230Vac/50-60Hz



Avec led en tête pour éclairage multidirectionnel



Protection frontale facile à remplacer



Crochet orientable





## LA GAMME D'ENROULEURS

La gamme variée et complète d'enrouleurs Beta a été conçue et développée dans le but de satisfaire toutes les exigences des professionnels. Equipée de ressorts haute résistance qui permettent une longévité remarquable et un confort d'utilisation inégalé. Caissons en polypropylène épais, pour une résistance optimale aux chocs. Dispositif sur rack permettant l'arrêt automatique du rembobinage du câble, il est facile à désactiver, pour permettre une traction continue. Chaque enrouleur est équipé d'un support mural pivotant à 180 ° ainsi que d'un support supplémentaire permettant la connexion et la déconnexion rapide de celui-ci.

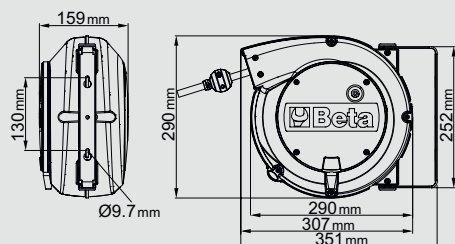

- Longueur du câble hors caissons : 1 m
- Le mécanisme du rack peut être désactivé pour garder le câble déroulé
- Longueur de câble 15 m



**1844 15-H05**

018440315

~~247,50 €~~ **149,00 €**

IP42

**Enrouleur de câble automatique avec 3Gx1.5 mm<sup>2</sup> câble**

- Câble 3Gx1,5 mm<sup>2</sup>
- Avec interrupteur de protection thermique
- Puissance max. (enroulé): 1500W (230V-20 °C)
- Puissance max. (déroulé): 2500W (230V-20 °C)



**1844 15-H05/SCK**

018440316

~~286,00 €~~ **169,00 €**

IP42

**Enrouleur de câble automatique avec 3Gx1.5 mm<sup>2</sup> câble avec prise de type SCHUKO**

- Câble 3Gx1,5 mm<sup>2</sup>
- Avec interrupteur de protection thermique
- Puissance max. (enroulé): 1500W (230V-20 °C)
- Puissance max. (déroulé): 2500W (230V-20 °C)



**1845 15-H07**

018450367

~~450,00 €~~ **219,00 €**

IP42

**Enrouleur de câble automatique, avec 3Gx2,5 mm<sup>2</sup> câble**

- Câble 3Gx2,5 mm<sup>2</sup>
- Avec interrupteur de protection thermique
- Puissance max. (enroulée): 2000W (230V-20 °C)
- Puissance max. (déroulé): 3000W (230V-20 °C)



Depuis 2022, Helvi, spécialiste historique et affirmé dans le secteur du soudage, collabore avec Beta Utensili pour développer des technologies innovantes. Ainsi naît la nouvelle ligne de postes à souder Beta by Helvi répondant à toutes les normes de qualité.

Postes à souder à onduleur faciles à utiliser, excellentes caractéristiques de soudage avec tous les types d'électrodes. Équipés d'un contrôle de surtension, de surchauffe et d'anti-collage de l'électrode. Compact et léger, idéal pour les travaux de maintenance et de menuiserie métallique.



**Beta**  
WELDING  
by **HELVI**

**1860BH**

**Poste à souder à onduleur en courant continu (DC) pour le soudage MMA avec électrodes rutiles, basiques et en acier inoxydable.**



Fourni avec des câbles de 16 mm<sup>2</sup> et une brosse marteau

Fonctions arc réglable (arc force), démarrage à chaud (hotstart), anti-adhérence (anti-sticking), protection thermostatique

**COMPACT ET FACILE À TRANSPORTER**



<b>1860BH/120A</b> 018600121	<b>1860BH/160A</b> 018600161	<b>1860BH/200A</b> 018600201
<del>526,00€</del> <b>249,00 €</b>	<del>702,00€</del> <b>329,00 €</b>	<del>755,00€</del> <b>369,00 €</b>

<b>Courant de réglage</b>	10 à 120A	10 à 160A	10 à 200A
<b>Alimentation</b>	1x230V	1x230V	1x230V
<b>Facteur d'utilisation (40°C)</b>	25% - 120 A 50% - 80 A 100% - 60 A	25% - 160 A 60% - 100 A 100% - 80 A	25% - 200 A 60% - 130 A 100% - 100 A
<b>Protection</b>	IP22S	IP22S	IP22S
<b>Électrodes utilisables</b>	Ø 1.6 - 3.2 mm rutiles, basiques, inox, fonte etc.	Ø 1.6 - 4 mm rutiles, basiques, inox, fonte etc.	Ø 1.6 - 4 mm rutiles, basiques, inox, fonte etc.
<b>Dimensions</b>	290x120x210 mm	290x120x210 mm	290x120x210 mm
<b>Poids</b>	3,5 kg	3,7 kg	3,9 kg

**7042LCD**

070420001

~~244,50 €~~ **139,00 €**

**Masque LCD à obscurcissement automatique pour soudage à l'électrode; MIG/MAG; TIG et plasma.** Alimentation par cellules solaires et batteries au lithium pour une durée exceptionnelle du filtre LCD

- Champ de vision 98x43 mm
- Tonalité d'obscurcissement DIN 9-13 avec réglage externe
- Protection UV/IR
- Temps d'obscurcissement 1/25000 s
- Temps d'éclaircissement 0.25-1s
- Sensibilité et retard de l'obscurcissement réglables
- Mise en marche et arrêt automatique
- Fonction de meulage
- Forme optimisée pour faciliter la respiration lorsque la visière est abaissée

**7043**

070430001

~~185,50 €~~ **89,00 €**

**Masque LCD à obscurcissement automatique, pour soudage à l'électrode, MIG/MAG, TIG et plasma.** Alimentation par cellules solaires

- Champ de vision 92x43 mm
- Tonalité d'obscurcissement DIN 9-13 avec réglage externe
- Protection UV/IR
- Temps d'obscurcissement 1/1000 s
- Temps d'éclaircissement 0.1-1.0 s
- Retard de l'obscurcissement réglable
- Mise en marche et arrêt automatique
- Fonction de meulage
- Forme optimisée pour faciliter la respiration lorsque la visière est abaissée

**1860BHT/KT**

018600680

**NOUVEAU**
~~1.210,00 €~~ **699,00 €**

**Poste à souder à onduleur en courant continu (DC) pour soudage à l'électrode MMA et TIG et torche TIG incluse.**

Fonctions arc réglable (arc force), STICK/TIG (lift arc), démarrage à chaud (hotstart), anti-collage (anti-sticking), protection thermostatique

Fourni avec des câbles de 25 mm<sup>2</sup>



Courant de réglage	10 à 160A
Alimentation	1x230V
Facteur d'utilisation (40°C)	60% - 160 A 100% - 130 A
Protection	IP23S
Électrodes utilisables	Ø 1,6 - 4mm rutiles, basiques, en acier inoxydable
Dimensions	360x140x230 mm
Poids	3,5 kg

**7041LCD/4S**

070410001

~~350,00 €~~ **199,00 €**

**Masque LCD à obscurcissement automatique pour soudure à électrode ; MIG/MAG ; TIG et plasma. 4 capteurs avec filtre TRUE COLOR** Alimentation à cellules solaires et batteries au lithium pour une durée exceptionnelle du filtre LCD

- Aire visuelle 98x80 mm
- Tonalité d'obscurcissement variable 5÷8,5/9-13 avec réglage interne
- Protection UV/IR : DIN16
- Temps d'obscurcissement 1/25000 s
- Temps d'éclaircissement 0,1-2,0 s
- Sensibilité et retard de l'obscurcissement réglables
- Mise en marche et arrêt automatiques
- Fonction de meulage
- Indicateur bas niveau de la batterie
- Avec douille réglable



**1860M** 018600301 ~~147,50 €~~ **72,00 €**

**Étau d'angle magnétique avec réglage rapide pour le soudage**

Des aimants puissants permettent le serrage immédiat de pièces métalliques à souder

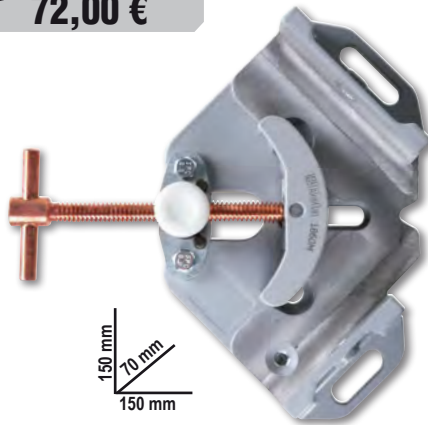
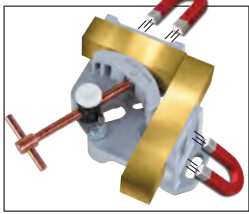

**MORS OSCILLANTS PERMETTANT DE BLOQUER LES PIÈCES DE DIFFÉRENTES TAILLES**



**1860SQ** 018600210 ~~122,50 €~~ **59,00 €**

**Équerre magnétique 45°/90°**

- Idéale pour positionner vos pièces avant de souder
- 25 kg de force magnétique
- Sans pile, effet marche/arrêt obtenu avec l'inclinaison des aimants internes
- L'interrupteur enclenché en position arrêt permet de démagnétiser l'aimant pour se débarrasser des limailles de fer



45°/90°  
25 kg



**1860RG** 018600255 ~~81,50 €~~ **43,00 €**

**Équerre magnétique réglable 30° à 270°**

- Idéal pour positionner vos pièces avant de souder
- 15 kg de force magnétique
- Clé 6 pans fournie pour blocage/réglage de l'angle, embout fourni pour blocage/réglage à 30°-45°-90°/270°-180°
- Avec orifice hexagonal pour faciliter le détachement de l'aimant du métal



**1860EI** 018600290 ~~46,00 €~~ **25,00 €**

**Équerre magnétique 90°, pour angles internes et externes**

- Idéal pour positionner vos pièces avant de souder
- 18 kg de force magnétique
- Avec ébavurage pour angles de 30 et 60° et orifice hexagonal pour faciliter le détachement de l'aimant du métal



18 kg



**1860DM**

**Poignée magnétique pour levage de tôles**

- Idéal pour la manipulation et la fixation de tôles
- Force magnétique constante sur toute la surface du disque



	kg max		€
<b>1860DM 16</b>	16	018600310	<del>104,00 €</del> <b>59,00 €</b>
<b>1860DM 40</b>	40	018600311	<del>139,00 €</del> <b>79,00 €</b>

**1827/K** 018270100 ~~277,00 €~~ **145,00 €**

**Coffret comprenant un fer à souder au gaz et 7 accessoires**

- Puissance : de 30 Watts jusqu'à 125 Watts
- Température de la panne réglable de 250 °C jusqu'à 500 °C
- Régulateur du flux de gaz
- Temps de réchauffement : 15 secondes après l'allumage
- Réservoir contenant assez de gaz pour 120 minutes d'utilisation en continu
- Réservoir transparent permettant de surveiller le niveau du gaz
- Rechargeable avec du gaz butane



**1830T** 018300021 ~~22,90 €~~ **13,00 €**

**Pompe à dessouder avec embout antistatique en matière plastique**

L 190 mm



**1497SS** 014970195 ~~26,50 €~~ **15,00 €**

**Pince-étau pour le soudage de fils d'étain**

- Les clips supérieurs permettent de bloquer et rapprocher les fils à souder.
- La crémaillère intégrée permet de positionner les fils de six manières différentes



L mm	A Max mm
245	14÷70



**1827F** 018270200 ~~193,50 €~~ **109,00 €**

**Mini lampe à souder à gaz butane rechargeable**

- Réservoir de 35 g
- Trois buses interchangeable de 550 °C ; 1000 °C et 1300 °C
- Fournie avec trépied dans coffret rigide

**RECHARGEABLE**



## 3028

### PRESSE HYDRAULIQUE



	3028 15	3028 20	3028 30	3028 50
Capacité maximum	15 t	20 t	30 t	50 t
Pompe manuelle à 2 vitesses	✓	✓	✓	✓
Piston mobile	✓	✓	✓	✓
Manomètre	✓	✓	✓	✓
Série de prismes en V inclus	✓	✓	✓	✓
Treuil	X	X	X	✓

### 3028 15

030280015

### NOUVEAU

1.250,00 € 799,00 €

**Presse hydraulique d'établi avec piston mobile**

- Capacité maximale : 15 t
- Plateau réglable en hauteur manuellement
- Piston coulissant

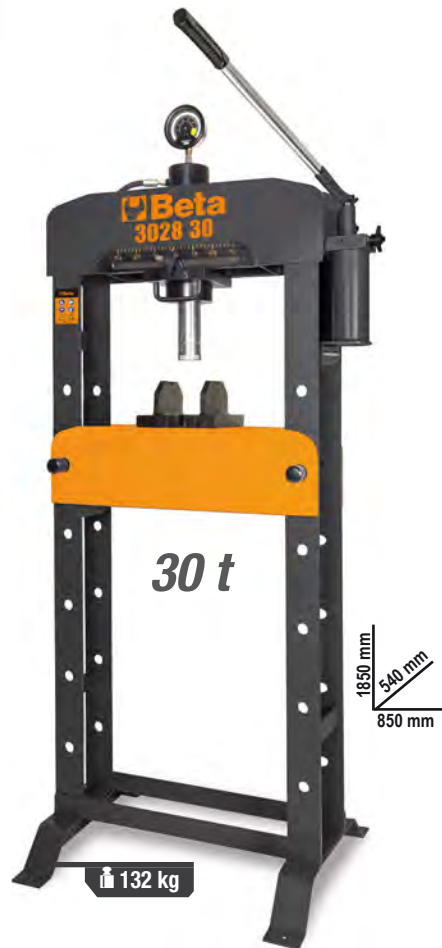

### 3028 20

030280020

1.900,00 € 1.059,00 €

**Presse hydraulique avec piston mobile**

- Capacité maximale : 20 t
- Plateau réglable en hauteur
- Piston coulissant

### 3028 30

030280030

2.670,00 € 1.459,00 €

**Presse hydraulique avec piston mobile**

- Capacité maximale : 30 t
- Plateau réglable en hauteur
- Piston coulissant

### 3028 50

030280050

4.440,00 € 2.499,00 €

**Presse hydraulique avec piston mobile et treuil**

- Capacité maximale : 50 t
- Plateau réglable en hauteur au moyen d'un treuil
- Piston coulissant

## 3028SP

**Écran de protection pour presses 3028**



NOUVEAU	Presses		€
3028SP/15	3028 15	030280016	<del>239,00 €</del> <b>139,00 €</b>
3028SP/20	3028 20	030280021	<del>262,00 €</del> <b>149,00 €</b>
3028SP/30	3028 30	030280031	<del>280,00 €</del> <b>159,00 €</b>
3028SP/50	3028 50	030280051	<del>297,00 €</del> <b>169,00 €</b>

## 3028/KP

030280055

**NOUVEAU**

~~205,00 €~~ **129,00 €**

**Jeu de chasse-goupilles et plaque pour presses 3028**

Dimensions des chasse-goupilles:

Ø10X90mm  
Ø12X90mm  
Ø16X90mm  
Ø18X115mm  
Ø20X115mm  
Ø22X115mm  
Ø25X140mm  
Ø30X140mm



## 3027/PR

030270400

~~778,00 €~~ **429,00 €**

**Support universel de presse pour l'extraction ou l'introduction des moyeux, roulements et silent bloc**

DONNÉES TECHNIQUES

Intervalle de travail :  
min. 130 mm - max. 186 mm  
Dimensions : 300 x 300 mm  
Capacité maximal : 20 t

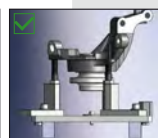

Système universel se positionnant sous la presse à travers une base d'appui et accessoires annexes, permettant le démontage/montage des roulements de moyeux, roulements et silent bloc de leur logement. L'outil s'adapte aux formes géométriques irrégulières des moyeux/embouts fusionnés sur lesquels l'opérateur doit intervenir.



**UNIVERSEL**

## 3027N 100

030270110

**NOUVEAU**

~~28.500,00 €~~ **17.999,00 €**

**Presse électrohydraulique motorisée avec piston mobile et treuil**

- Capacité maximale : 100 t
- Moteur triphasé : 230-400 V
- Fréquence : 50 Hz
- Puissance du moteur électrique : 3 kW
- Pompe électrohydraulique à 2 vitesses
- Commande avec distributeur à levier en 3 positions : avant-neutre-retour
- Piston mobile
- Ø piston : 100 mm
- Levage du plan de travail au moyen d'un treuil équipé d'un câble en acier
- Cordon d'alimentation avec fiche industrielle 380 V à 4 pôles
- Huile moteur déjà incluse

2400 mm  
850 mm  
1660 mm

1100 kg



**3030H/2T** 030300220

~~837,00 €~~ **429,00 €**



**Cric hydraulique à grande hauteur de levage 6 roues, 2 Tonnes**

Permet de travailler sur des véhicules ayant une garde au sol élevée ou avec une grande hauteur d'amortisseur

- vitesse de descente contrôlée
- pédale d'approche rapide
- roues en nylon

H min-Max mm	L mm	L1 mm
85÷780	1010	300



**3033E/3T** 030330130

~~491,00 €~~ **229,00 €**



**Cric hydraulique 4 roues, 3 Tonnes**

- Vitesse de descente contrôlée
- Roues en nylon

H min-Max mm	L mm	L1 mm
95÷515	700	370



**3010T**

**Paire de chandelles**



	C max kg	H min÷max mm		€
<b>3010T 2</b>	2000	280÷425	030100002	<del>133,00 €</del> <b>69,00 €</b>
<b>3010T 3</b>	3000	285÷430	030100003	<del>157,50 €</del> <b>79,00 €</b>
<b>3010T 6</b>	6000	400÷580	030100006	<del>233,50 €</del> <b>119,00 €</b>
<b>3010T 10</b>	10000	471÷735	030100010	<del>421,00 €</del> <b>239,00 €</b>

**3010H**

**Chandelles série lourde Prix unitaire**



	C max kg	H min÷max mm		€
<b>3010H 750</b>	15000	450÷750	030100150	<del>473,00 €</del> <b>269,00 €</b>
<b>3010H 1100</b>	15000	650÷1100	030100165	<del>518,00 €</del> <b>299,00 €</b>

**3033/3T** 030330030

~~1.295,00 €~~ **669,00 €**



**Cric rouleur hydraulique 3 t version longue**

- Particulièrement adapté pour utilisation sur véhicules utilitaires
- Roues en polyamide

H min-Max mm	L mm	L1 mm
140÷520	1180	370





**8143**

**Palans manuels à chaîne**

- Modèle professionnel réalisé avec des matériaux de haute qualité
- Connectable à un point fixe ou à des dispositifs mobiles (voir références 8147S ci-jointes)
- Frein automatique à double cliquet
- Crochet rotatif avec dispositif de sécurité
- Coefficient de sécurité 4

TÜV  
EN13157 



**8143 0,5T**  081430005

~~210,00 €~~ **105,00 €**

WLL t	L m	 9,2 kg
0,50	3	

**8143 1T**  081430010

~~249,00 €~~ **125,00 €**

WLL t	L m	 11,7 kg
1	3	

**8143 2T**  081430020

~~360,00 €~~ **180,00 €**

WLL t	L m	 19,5 kg
2	3	

**8147S**

**Chariot à pousser pour palans manuels**

- Adapté à la fixation et au déplacement horizontal des palans sur des poutres structurales telles que, par exemple, **IPN, IPB, IPE, HEA, HEB**, au moyen de la création d'un point d'ancrage sûr.
- La manutention se fait en poussant le chariot dans la direction voulue. Les chariots de translation sont équipés d'un œillet de suspension et d'une protection antichoc pour les roues.
- L'ouverture peut être réglée manuellement afin de positionner rapidement le chariot en l'adaptant au profil de la poutre.

EN13157 



**Caractéristiques techniques :**

- coefficient de sécurité : 4
- plaque d'identification du numéro de série

**Certificats disponibles:**

- Certificat du fabricant
- Déclaration de Conformité CE
- Rapport d'essai type 2.2 UNI EN10204
- Spécifications techniques du produit

	WLL t	L Min à Max mm	Ø F mm		€
<b>8147S 0,5T</b>	0,5	50 à 220	25	081470005	<del>196,00 €</del> <b>99,00 €</b>
<b>8147S 1T</b>	1	58 à 220	30	081470010	<del>255,00 €</del> <b>139,00 €</b>
<b>8147S 2T</b>	2	66 à 220	40	081470020	<del>315,00 €</del> <b>169,00 €</b>

Les porteurs magnétiques à aimants permanents **ROBUR** sont des équipements compacts, robustes et fiables, largement utilisés dans les usines, les entrepôts, les quais portuaires et les équipements de transport. Respectant la norme européenne EN13155, ces équipements sont adaptés au levage et à la manutention de matériaux en fer magnétique tels que les moules, les tôles, les tuyaux, les raccords, les poutres et les barres. L'aimant permanent se compose d'un alliage de néodyme, de fer et de bore, permettant d'exercer une force d'attraction extrêmement élevée, au point de le qualifier de "supermagnétique". Aucune tension électrique n'étant requise, les porteurs magnétiques peuvent être utilisés là où l'électricité n'est pas disponible. Un seul opérateur peut facilement lever, transporter et libérer la charge en agissant sur le levier de commande : lorsque le levier est activé, en position ON, un mécanisme à ressort le bloque, maintenant l'aimant actif et empêchant une désactivation accidentelle.



**8134**

**NOUVEAU**

**Porteur magnétique à aimants permanents**

**Données techniques :**

- Coefficient de sécurité : 3
- Plaque d'identification de série

**Certificats disponibles :**

- Certificat de Fabrication
- Déclaration de Conformité DM2006/42/CE
- Rapport d'essai type 2.2 UNI EN10204
- Manuel d'utilisation et d'entretien

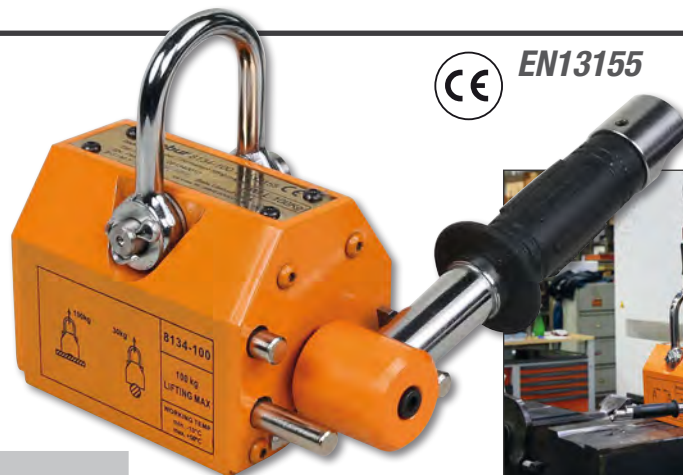

 EN13155



		€
<b>8134 100 KG</b>	081340010	<del>451,00 €</del> <b>225,00 €</b>
<b>8134 300 KG</b>	081340030	<del>750,00 €</del> <b>379,00 €</b>
<b>8134 600 KG</b>	081340060	<del>1.495,00 €</del> <b>759,00 €</b>
<b>8134 1000 KG</b>	081340100	<del>2.245,00 €</del> <b>1.139,00 €</b>

Enlever tous les films protecteurs, saletés, graisses, huiles, entre l'aimant et la charge.

## Enrouleur automatique

Caisson en plastique antichoc, pour une utilisation avec de l'air ou de l'eau

- Dispositif permettant de régler automatiquement le tuyau à la longueur requise
- Le mécanisme de l'enrouleur peut être désactivé pour garder le tuyau tiré
- Plage de température de fonctionnement avec de l'eau: -5 °C / +50 °C
- Fourni avec un support mural pivotant à 180° et un support de connexion rapide supplémentaire



### 1900S 8X10 019000080

~~189,50 €~~ **109,00 €**

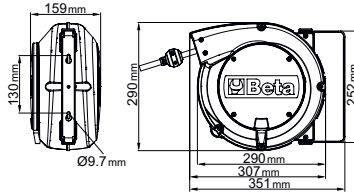

Filetage d'arrivée d'air	GAS	1/4"
Longueur tuyau	m	10
Pression d'utilisation maximum	bar	15
Ø intérieur du tuyau d'air	mm	8x12
Tuyau		Polyuréthane



### 1900M 10X15 019000115

~~315,00 €~~ **179,00 €**

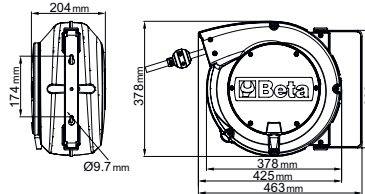

Filetage d'arrivée d'air	GAS	3/8"
Longueur tuyau	m	15
Pression d'utilisation maximum	bar	15
Ø intérieur du tuyau d'air	mm	10x14
Tuyau		Polyuréthane



### 1927XM 019270030

~~270,00 €~~ **169,00 €**

#### Clé à chocs réversible compacte

**12"**

- Mécanisme à simple frappe
- Extrêmement compacte et puissante
- Commande d'inversion actionnable d'une seule main
- Trois niveaux de réglage de la puissance de vissage et de dévissage
- Échappement de l'air par la poignée
- Crochet pour potence

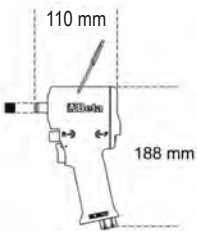

**1,3 kg**



Vitesse à vide	tours/min	10.000
Mécanisme à percussion		Single frappe
Couple de serrage maximum	Nm	770
Capacité vis/écrou	Cl 8.8	M22●34 mm
Capacité vis/écrou	Cl 12.9	M18●27 mm
Filetage d'arrivée d'air	GAS	1/4"
Pression d'utilisation	bar	6,2
Ø intérieur du tuyau d'air	mm	10
Consommation d'air moyenne	l/min	122

### 1927P 019270008

~~376,00 €~~ **199,00 €**

#### Clé à chocs réversible en matériau composite

**12"**

- Légère et équilibrée pour une plus grande facilité d'utilisation
- Commande d'inversion à levier
- 3 niveaux de réglage de la puissance de vissage
- Échappement de l'air par la poignée

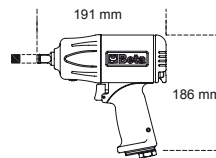

**2 kg**



Vitesse à vide	tours/min	7.500
Mécanisme à percussion		Double frappe
Couple de serrage maximum	Nm	1750
Capacité vis/écrou	Cl 8.8	M24●36 mm
Capacité vis/écrou	Cl 12.9	M20●30 mm
Filetage d'arrivée d'air	GAS	1/4"
Pression d'utilisation	bar	6,2
Ø intérieur du tuyau d'air	mm	10
Consommation d'air moyenne	l/min	290



**1/2"****720LC/C3**

007200653

~~37,00 €~~ **22,00 €****Coffret comprenant 3 douilles à chocs gainées pour écrous de roues en alliage léger**

○ 17-19-21 mm



≡ 148x132x44 mm

**720/C24**

007200904

~~369,00 €~~ **189,00 €****Coffret métallique comprenant 24 douilles à chocs 1/2", phosphatées**

Quantité	Description
15	10-12-13-14-15-16-17-18-19-21-22-24-27-30-32 mm
6	13-17-19-21-22-24 mm
3	17-19-21 mm

Réf. Beta
720
720L
720LC



≡ 420x185x60 mm

**720/C12**

007200912

~~166,00 €~~ **99,00 €****Coffret métallique comprenant 12 douilles à chocs phosphatées 6 pans**

○ 10-11-12-13-14-17-19-22-24-27-30-32 mm



≡ 195x80x55 mm

**720B/C12**

007201912

**NOUVEAU**~~172,00 €~~ **99,00 €****Coffret métallique comprenant 12 douilles à chocs phosphatées 12 pans**

○ 10-11-12-13-14-17-19-22-24-27-30-32 mm



≡ 195x80x55 mm

**720ME/C8**

007200525

~~190,50 €~~ **99,00 €****Coffret métallique comprenant 8 douilles à chocs, 6 pans mâles**

○ 5-6-8-10-12-14-17-19 mm



≡ 270x120x45 mm

**720TX/C6**

007200483

~~153,50 €~~ **89,00 €****Coffret métallique comprenant 6 douilles à chocs Torx**

○ T30-T40-T45-T50-T55-T60



≡ 275x120x65 mm

3/4"

**1928XM**

019280030

~~530,00 €~~ **379,00 €****Clé à chocs réversible compacte**

- Mécanisme à double frappe
- Extrêmement compacte et puissante
- Commande d'inversion actionnable d'une seule main
- 3 niveaux de réglage de la puissance de vissage
- Echappement de l'air par la poignée

Vitesse à vide	tours/min	4.800
Mécanisme à percussion		Double frappe
Couple de serrage maximum	Nm	<b>1600</b>
Capacité vis/écrou	Cl 8.8	M27●41 mm
Capacité vis/écrou	Cl 12.9	M24●36 mm
Filetage d'arrivée d'air	GAS	3/8"
Pression d'utilisation	bar	6,2
Ø intérieur du tuyau d'air	mm	10
Consommation d'air moyenne	l/min	175

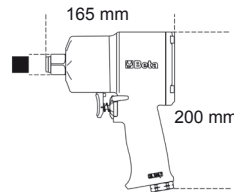
**2,9 kg**

3/4"

**1600 Nm****EXTREMEMENT  
COMPACTE  
ET PUISSANTE****1928P**

019280006

~~1.049,00 €~~ **599,00 €****Clé à chocs réversible en matériau composite**

- Mécanisme à double frappe
- Légère et bien équilibrée afin de permettre une utilisation aisée
- Bouton pour Commande d'inversion
- 3 niveaux de réglage de la puissance de vissage
- Echappement de l'air par la poignée
- Poignée amortissant les vibrations

Vitesse à vide	tours/min	5.000
Mécanisme à percussion		Double frappe
Couple de serrage maximum	Nm	<b>2100</b>
Capacité vis/écrou	Cl 8.8	M30●46 mm
Capacité vis/écrou	Cl 12.9	M27●41 mm
Filetage d'arrivée d'air	GAS	3/8"
Pression d'utilisation	bar	6,2
Ø intérieur du tuyau d'air	mm	10
Consommation d'air moyenne	l/min	221

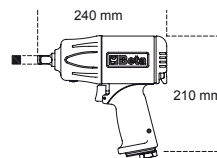
**2100 Nm****3,7 kg****NOUVEAU**

3/4"

**EXTREMEMENT  
COMPACTE  
ET PUISSANTE****728ME/C6**

007280906

~~332,60 €~~ **189,00 €****NOUVEAU**

3/4" ○

**Coffret métallique comprenant 6 douilles à chocs pour vis à 6 pans creux**

○ 12-14-17-19-22-24 mm



≡ 335x145x60 mm

**728B/C10**

007280930

~~317,00 €~~ **189,00 €****NOUVEAU**

3/4" ○

**Coffret métallique comprenant 10 douilles à chocs 12 pans**

○ 17-19-22-24-27-30-32-36-41-46 mm



≡ 275x120x65 mm

**728/C10**

007280910

~~305,00 €~~ **179,00 €****Coffret comprenant 10 douilles à chocs 6 pans**

○ 17-19-22-24-27-30-32-36-41-46 mm

**SPECIAL POIDS  
LOURDS**

3/4" ○

≡ 275x120x65 mm

**1****1930PA** 019300032 ~~902,00 €~~ **639,00 €****Clé à chocs réversible**

- Extrêmement légère et compacte
- Poignée auxiliaire
- Commande d'inversion à levier
- 3 niveaux de réglage de la puissance de vissage
- Échappement de l'air par la poignée

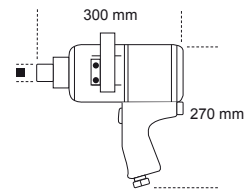
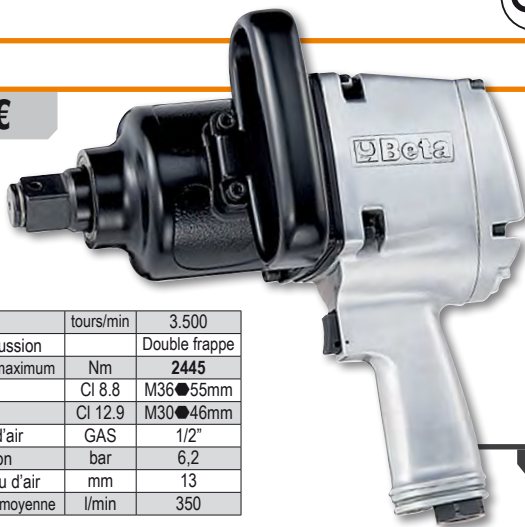

Vitesse à vide	tours/min	3.500
Mécanisme à percussion		Double frappe
Couple de serrage maximum	Nm	<b>2445</b>
Capacité vis/écrou	Cl 8.8	M36 ● 55mm
Capacité vis/écrou	Cl 12.9	M30 ● 46mm
Filetage d'arrivée d'air	GAS	1/2"
Pression d'utilisation	bar	6,2
Ø intérieur du tuyau d'air	mm	13
Consommation d'air moyenne	l/min	350

**9,6 kg****1****1930LH** 019300030 ~~1.060,00 €~~ **699,00 €****Clé à chocs réversible**

- Mécanisme à double frappe
- Arbre de 210 mm (8,3")
- Poignée avec nouveau design, inclinée de 70° permettant de soulager le poignet
- Poignée auxiliaire latérale
- 3 différents niveaux de puissance en vissage et dévissage
- Échappement de l'air inférieur

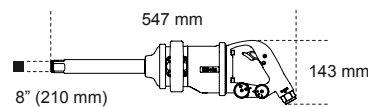

Vitesse à vide	tours/min	6.000
Mécanisme à percussion		Double frappe
Couple de serrage maximum	Nm	<b>2.441</b>
Capacité vis/écrou	Cl 8.8	M36 ● 55 mm
Capacité vis/écrou	Cl 12.9	M30 ● 46 mm
Filetage d'arrivée d'air	GAS	1/2"
Pression d'utilisation	bar	6,2
Ø intérieur du tuyau d'air	mm	13
Consommation d'air moyenne	l/min	280

**7,1 kg****1****1921B1** 019210001 ~~205,50 €~~ **145,00 €****Mini-cliquet réversible**

- Ultra léger et compact
- Corps en composite
- Régulateur de vitesse à vis
- Échappement de l'air par l'arrière avec silencieux

**14****24 Nm**

130 mm

Vitesse à vide	tours/min	350
Couple de serrage maximum	Nm	<b>24</b>
Capacité vis/écrou	Cl 8.8	M7 ● 11 mm
Capacité vis/écrou	Cl 12.9	M6 ● 10 mm
Filetage d'arrivée d'air	GAS	1/4"
Pression d'utilisation	bar	6,2
Ø intérieur du tuyau d'air	mm	8
Consommation d'air moyenne	l/min	68

**1921M2** 019210015 ~~217,00 €~~ **155,00 €****Cliquet réversible compact**

- Poignée ergonomique en caoutchouc
- Gaine de protection de la tête
- Régulateur de vitesse à bouton
- Échappement de l'air par l'arrière réglable avec silencieux
- Prise d'air pivotante

**38****27 Nm**

198 mm

Vitesse à vide	tours/min	200
Couple de serrage maximum	Nm	<b>27</b>
Capacité vis/écrou	Cl 8.8	M7 ● 11 mm
Capacité vis/écrou	Cl 12.9	M6 ● 10 mm
Filetage d'arrivée d'air	GAS	1/4"
Pression d'utilisation	bar	6,2
Ø intérieur du tuyau d'air	mm	8
Consommation d'air moyenne	l/min	96

**1921N3** 019210025 ~~229,50 €~~ **165,00 €****Cliquet réversible**

- Poignée ergonomique en caoutchouc
- Gaine de protection de la tête
- Régulateur de vitesse à bouton
- Échappement de l'air par l'arrière réglable avec silencieux
- Prise d'air pivotante

**12****68 Nm**

258 mm

Vitesse à vide	tours/min	150
Couple de serrage maximum	Nm	<b>68</b>
Capacité vis/écrou	Cl 8.8	M10 ● 16 mm
Capacité vis/écrou	Cl 12.9	M8 ● 13 mm
Filetage d'arrivée d'air	GAS	1/4"
Pression d'utilisation	bar	6,2
Ø intérieur du tuyau d'air	mm	10
Consommation d'air moyenne	l/min	140

**1933IH** 019330006 ~~255,00 €~~ **145,00 €**

**Meuleuse droite haute puissance**

- Fournie avec pinces de Ø 3 et 6 mm



Vitesse à vide	tours/min	20.000
Capacité pince	mm	3-6
Puissance	kW	0,75
Filetage d'arrivée d'air	GAS	1/4"
Pression d'utilisation	bar	6,2
Ø intérieur du tuyau d'air	mm	10
Consommation d'air moyenne	l/min	370



**1933AN90** 019330020 ~~147,00 €~~ **109,00 €**

**Meuleuse à renvoi d'angle**

- Fournie avec pinces de Ø 3 et 6 mm

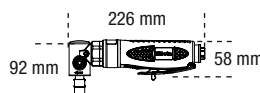

Vitesse à vide	tours/min	20.000
Capacité pince	mm	3 - 6
Puissance	kW	0,20
Filetage d'arrivée d'air	GAS	1/4"
Pression d'utilisation	bar	6,2
Ø intérieur du tuyau d'air	mm	10
Consommation d'air moyenne	l/min	230

**1932B10** 019320040 ~~150,00 €~~ **89,00 €**

**Perceuse réversible**

- Robuste et maniable
- Mandrin de précision auto-serrant
- Inverseur de rotation à levier
- Poignée antidérapante
- Échappement de l'air par la poignée



Vitesse à vide	1.800 tours/min
Capacité mandrin	1 à 10 mm
Puissance	0,44 kW
Filetage de la broche	3/8" - 24UNF
Filetage d'arrivée d'air	1/4" GAS
Pression d'utilisation	6,2 bar
Ø intérieur du tuyau d'air	10 mm
Consommation d'air moyenne	160 l/min

**1944N** 019440002 ~~429,00 €~~ **249,00 €**

**Dérivleur à aiguilles pneumatique**

- Efficace pour éliminer la rouille, la peinture et les résidus de soudure sur les surfaces métalliques
- Les aiguilles en acier ont un mouvement indépendant, ce qui permet l'accès à tous types de fissures. C'est un outil indispensable pour enlever les résidus



Nombre de coups à la minute	3800
Corse du piston	33 mm
N° aiguilles	19 mm
Ø aiguille	3 mm
Filetage d'arrivée d'air	1/4" GAS
Pression d'utilisation	6,2 bar
Ø intérieur du tuyau d'air	8 mm
Consommation d'air moyenne	85 l/min

**1940/C6** 019400000 ~~279,00 €~~ **179,00 €**

**Coffret marteau pneumatique avec 5 burins et accessoires**

- Pour couper la tôle, les boulons, enlever les scories de soudage, les rivets, le plâtre et les carreaux



Coups par minute	3.500
Emmenchement	Ø 11 mm
Dimension du piston	19 mm
Longueur de course du piston	67 mm
Entrée d'air	1/4" GAS
Pression d'utilisation	6,2 bar
Ø intérieur du tuyau d'air	8 mm
Consommation d'air moyenne	240 l/min

320x240x90 mm

**1942A** 019420000 ~~284,00 €~~ **199,00 €**

**Scie alternative**

- Puissante et maniable
- Idéale pour la découpe de carrosseries, tuyaux et pots d'échappement, aluminium et plastique
- Munie de poignée en caoutchouc, tuyau d'échappement en PVC et tuyau d'alimentation
- Échappement de l'air par l'arrière



Nombre de cycles par minute	10.000
Longueur de la course	mm 10
Filetage d'arrivée d'air	GAS 1/4"
Pression d'utilisation	bar 6,2
Ø intérieur du tuyau d'air	mm 8
Consommation d'air moyenne	l/min 75

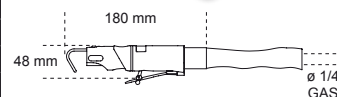

**1946 C4,8**

019460006

~~609,00 €~~ **429,00 €**
**Riveteuse avec aspiration automatique**

- Riveteuse professionnelle pour rivets en acier, acier inoxydable, aluminium et cuivre, de 2,4 - 3,2 - 4,0 - 4,8 mm
- Bec conique à pointe
- Puissante et maniable, avec poignée en composite
- Avec déflecteur récupérateur de clous et seringue de lubrification

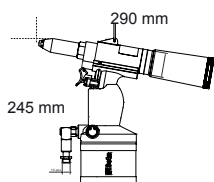
**1,5 kg**

Matériau/rivet	2,4	3,2	4	4,8
Cuivre	✓	✓	✓	✓
Aluminium	✓	✓	✓	✓
Acier	✓	✓	✓	✓
Acier inoxydable	✓	✓	✓	✓

Puissance de traction	N	8.900
Longueur de la course	mm	15
Capacité maximum rivets	Ø acier inoxydable	4,8 mm
Filetage d'arrivée d'air	GAS	1/4"
Pression d'utilisation	bar	6,2
Ø intérieur du tuyau d'air	mm	10
Consommation d'air moyenne	l/cycle	2,6

**1946**

019460001

~~350,00 €~~ **199,00 €**

**Riveteuse**

- Livrée avec des buses interchangeables de 2,4-3,2-4,0-4,8 mm,
- Déflecteur de sécurité
- Réservoir collecteur de clous et crochet pour équilibrer

**1,5 kg**

Puissance de traction	N	8.000
Longueur de la course	mm	14
Capacité maximum rivets	Ø rivets aluminium	4,8 mm
Filetage d'arrivée d'air	GAS	1/4"
Pression d'utilisation	bar	6,2
Ø intérieur du tuyau d'air	mm	6
Consommation d'air moyenne	l/cycle	1,2

**1949F2**

019490028

~~17,60 €~~ **12,00 €**
**Soufflette progressive**

- En matière plastique composite haute résistance, antichoc, anti-rayures et isolée thermiquement
- La soupape spéciale et la sensibilité du levier assurent une ouverture progressive du circuit et une optimisation du flux de l'air
- Embout équipé d'un cône de sécurité en plastique pour une manipulation en toute sécurité lorsqu'elle n'est pas utilisée



Vitesse à vide	tours/min	20.000
Capacité pince	mm	3 - 6
Puissance	kW	0,20
Filetage d'arrivée d'air	GAS	1/4"
Pression d'utilisation	bar	6,2
Ø intérieur du tuyau d'air	mm	10
Consommation d'air moyenne	l/min	230

**1949XS**

019490025

~~7,70 €~~ **5,00 €**
**Soufflette progressive stylo**

- Fabriquée en alliage léger
- Débit d'air réglable en tournant la tête du stylo

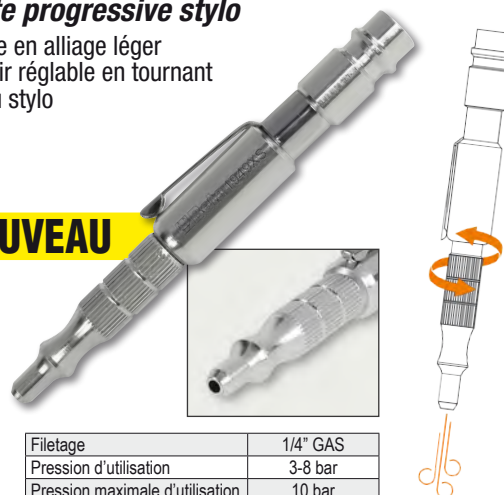
**NOUVEAU**

Filetage	1/4" GAS
Pression d'utilisation	3-8 bar
Pression maximale d'utilisation	10 bar
Température d'utilisation	-20°C + 70°C

**1949U5**

019490030

~~61,50 €~~ **35,00 €**
**Soufflette progressive avec 5 buses**

- Corps en matériau composite à haute résistance, antichoc
- 3 buses en acier 100/160/320 mm avec embout de protection en caoutchouc anti-rayures
- 1 buse "Turbo" en nylon renforcé avec fibres de verre et embout de sécurité
- 1 buse orientable 100 mm nylon renforcé avec fibres de verre
- Doté de système de fixation rapide



Embout cuivre fileté	1/4" GAS
Pression d'utilisation	10 bar
Pression d'utilisation maximum	15 bar
Consommation d'air moyenne	280 l/min
Température d'utilisation	-10°C + 85° C

**9710** 097100040

~~11,90 €~~ **7,90 €**

**LUBRIBETA UNIVERSAL**

**Débloquant multifonctions 7 en 1**

1. Débloquant;
2. Lubrifiant;
3. Détergent, dégraissant;
4. Protecteur antirouille;
5. Désoxydant pour contacts électriques;
6. Hydrofuge;
7. Antigél.

Ne contient pas de silicone.



**9712** 097120040

~~13,90 €~~ **7,90 €**

**ULTRA SBLOCK**

**Débloquant, super-pénétrant**

Débloquant et désoxydant, fort pouvoir pénétrant pour éliminer rapidement la rouille et l'oxydation présentes sur les écrous, les boulons, les vis et les engrenages. Hydrofuge pour éliminer l'eau et l'humidité des parties traitées. Forte résistance thermique (de -40 °C à +150 °C).



**9720** 097200040

~~9,70 €~~ **6,50 €**

**MULTI GREASE**

**Graisse multiusage**

Particulièrement indiquée pour la lubrification des chaînes, engrenages et pièces métalliques en mouvement, mais aussi charnières, serrures et gonds. Résiste aux frottements et aux agents atmosphériques. Très résistante à hautes températures (jusqu'à 210 °C). Hautement adhésif. Ne coule pas.



**9722** 097220040

~~14,40 €~~ **8,20 €**

**LITHIUM GREASE**

**Graisse blanche au lithium**

À base de graisses savonneuses de lithium, titane et oxydes de zinc. Idéal pour engrenages, roulements et raccords. Spécifique pour applications marines. Fortement résistante à l'eau, à l'air salin, aux agents atmosphériques et à hautes températures (jusqu'à 150 °C). Ne coule pas.



**9724** 097240040

~~11,90 €~~ **8,50 €**

**PTFE GREASE**

**Graisse à base de P.T.F.E.**

Graisse lubrifiante avec additif PTFE. Particulièrement indiqué pour la lubrification des chaînes industrielles et les mouvements mécaniques à fortes pressions et rotations non élevées. Indiquée également pour charnières, serrures, coulisses de tiroirs, portails et applications sur plastique et caoutchouc. Complètement incolore. Hydrofuge et résistant à l'oxydation. Forte résistance thermique (de -30 °C à +220 °C).



**9726** 097260040

~~16,00 €~~ **9,90 €**

**COPPER GREASE**

**Graisse au cuivre**

Graisse minérale avec additif de cuivre. Pour la lubrification de raccords, boulons, engrenages, arbres moteur et autres pièces métalliques sujettes à hautes températures (jusqu'à 1.000 °C). Idéale pour prévenir les grippages et favoriser le déblocage de filetages et composants en général. Protecteur, anti-usure. Prévient l'oxydation. Ne coule pas.



**9729** 097290040

~~11,40 €~~ **7,90 €**

**SILIC SPRAY**

**Spray Silicone**

Détachant, lubrifiant au silicone. Adapté à la lubrification des pièces en plastiques, caoutchouc et métaux. Protège de la corrosion. Détachant et antiadhésif pour moulage de matières plastiques et caoutchouc. Antistatique pour plans de travail. Hydrofuge, protège contre l'humidité et la corrosion des agents atmosphériques. Protecteur pour circuits électriques. Polissant pour bois, plastique et caoutchouc. Ne contient pas de solvants.



**9738** 097380040

~~11,90 €~~ **7,90 €**

**CUTTING OIL**

**Huile de coupe**

À haut pouvoir lubrifiant et protecteur. Indiquée pour fraisage, alésage, filetage, perçage, et usinages pour machines automatiques. Haute résistance à l'oxydation. Lavable à l'eau. Sans solvants.





**9740** 097400050

~~11,10 €~~ **6,30 €**

**BRAKE CLEANER**

**Nettoyant freins**

Idéal pour le nettoyage des disques, des plaquettes de freins et des moteurs. Grâce à sa formule, il permet d'éliminer les incrustations de graisse et de goudron, sans laisser de traces. Adapté également comme dégraissant générique de surfaces métalliques. À évaporation rapide. N'attaque pas le caoutchouc et le plastique.



**9742** 097420040

~~9,70 €~~ **5,90 €**

**CONTACT CLEANER**

**Nettoyant pour contacts électriques et électroniques**

Indiqué pour nettoyer et déterger les contacts électroniques, les circuits et les composants électriques en général. Grâce à sa consistance peu dense, il se diffuse uniformément et rapidement sur la surface traitée, en éliminant le gras et la saoullure, sans laisser de résidu huileux. À évaporation rapide. N'attaque pas le caoutchouc et le plastique.



**9749** 097490040

~~10,50 €~~ **5,90 €**

**AIR SPRAY**

**Spray d'air**

Spray aérosol de gaz comprimé. Idéal pour éliminer les dépôts de poussière des fissures, équipements, pièces électriques, claviers et mécanismes délicats. La bombe aérosol avec paillette permet d'atteindre facilement les parties difficilement accessibles.



**9752** 097520040

~~10,50 €~~ **7,50 €**

**ZINC 98%**

**Zinc clair**

À haut pouvoir couvrant, idéal pour galvaniser les pièces métalliques. Fortement adhésif, forme un film élastique de couleur très claire, semblable à la galvanisation à chaud. Particulièrement résistant à l'oxydation, à l'abrasion et aux agents atmosphériques. Peut être surverni. Ne coule pas.



**9755** 097550040

~~10,50 €~~ **5,50 €**

**WELDING SPRAY**

**Anti-adhérent soudure**

Spray anti-adhérent soudure sans silicone. Il empêche l'adhérence, rendant ainsi le soudage plus facile et plus rapide. Pour une utilisation sur des pièces à souder et comme protecteur pour les buses de torche de soudage. Il permet d'effectuer des opérations ultérieures (par ex. peinture, galvanisation et chromage) Ne produit pas de fumées. Facile à retirer. Ne contient pas de chlore.



**9881U** 098810010

~~56,50 €~~ **32,00 €**

**ULTRASONIC CLEANER**

**Détergent industriel alcalin pour cuve à ultrasons**



**Beta**  
CHEMICALS



**9882R** 098820010

~~43,00 €~~ **32,00 €**

**RUST CLEANER**

**Liquide détachant sélectif de rouille pour cuve à ultrasons**



## 9851

### Colle instantanée

- À base de cyanoacrylate d'éthyle
- Pour le collage d'une large gamme de matériaux, y compris le métal, le plastique, le cuir, le bois et plusieurs autres types de substrats, qu'ils soient combinés entre eux
- Vitesse de prise très rapide

		€
20 g	098510002	<del>16,40 €</del> <b>8,90 €</b>
50 g	098510005	<del>30,50 €</del> <b>17,90 €</b>



## 9851 T5

### Colle instantanée



		€
5 g	098510500	<del>7,60 €</del> <b>4,50 €</b>

## 9801L

### Frein filet-faible résistance

Idéal pour le blocage de pièces qui pourraient s'endommager en phase de démontage ou pour les vis de réglage.  
Démontage facile des pièces.



		€
20 ml	098010002	<del>14,60 €</del> <b>9,90 €</b>
50 ml	098010005	<del>20,70 €</del> <b>13,20 €</b>

## 9802M

### Frein filet-Moyenne résistance

Idéal pour le blocage des pièces soumises à maintenance périodique. Permet le démontage avec des outils manuels.



		€
20 ml	098020002	<del>14,60 €</del> <b>9,90 €</b>
50 ml	098020005	<del>20,70 €</del> <b>13,20 €</b>

## 9803H

### Frein filet-Forte résistance

Idéal pour le blocage permanent. Idéal pour toutes les pièces qui ne doivent pas être démontées ou pour l'application sur les surfaces métalliques passivées telles que le cuivre, l'aluminium, l'acier inox etc. Ne permet pas le démontage avec outils manuels.



		€
20 ml	098030002	<del>14,60 €</del> <b>9,90 €</b>
50 ml	098030005	<del>20,70 €</del> <b>13,20 €</b>

## 9833H 098330005

~~22,10 €~~ **15,50 €**

### Bloquant-Forte résistance

Idéal pour fixer toutes les pièces qui ne doivent pas être démontées. Adapté pour bloquer les dispositifs déjà installés où le démontage est difficile. Ne permet pas le démontage avec des outils manuels.



## 9812M 098120305

~~23,70 €~~ **15,50 €**

### Scellant à filet-Moyenne résistance

Idéal pour sceller les raccords filetés et parties soumises à la maintenance périodique. Permet le démontage avec des outils manuels.



## 9822M 098220305

~~23,70 €~~ **15,50 €**

### Joint liquide-Moyenne résistance

Idéal pour sceller les parties soumises à la maintenance périodique. Permet le démontage avec des outils manuels.





## 1553

### Rouleaux d'atelier Toile en corindon

Utilisation universelle sur métaux ferreux et non ferreux et sur différents types d'aciers. Adaptés aussi pour des opérations sur bois, enduits, plâtres, vernis, etc. Les grains plus gros conviennent aux opérations de polissage de surfaces moins régulières.

Les grains plus fins conviennent aux opérations de finition plus délicates. Le support en toile garantit une excellente capacité de résistance de l'abrasif lors de l'utilisation.



Grain	Hauteur	Longueur		€
40	38	50000	AB001553004	<del>40,00 €</del> <b>35,00 €</b>
60	38	50000	AB001553006	<del>40,00 €</del> <b>35,00 €</b>
80	38	50000	AB001553008	<del>40,00 €</del> <b>35,00 €</b>
100	38	50000	AB001553010	<del>40,00 €</del> <b>35,00 €</b>
120	38	50000	AB001553012	<del>40,00 €</del> <b>35,00 €</b>
150	38	50000	AB001553015	<del>40,00 €</del> <b>35,00 €</b>

## A46U

### Disques à tronçonner d'épaisseur mince - plat

Très haute performance des disques. Utilisables sur aciers inoxydables, aciers alliés, aciers traités et non traités. Performance de coupe élevée et durée de vie exceptionnelle. Echauffement minime du disque lors du tronçonnage. Production réduite de bavures. Absorption limitée de puissance de l'outil électroportatif. L'utilisation d'outils électroportatifs puissants est conseillée.



ø mm	S mm	F mm		€
<b>125</b>	1,0	22,23	AB000330125	<del>1,77 €</del> <b>1,25 €</b>
<b>125</b>	1,6	22,23	AB000330128	<del>1,77 €</del> <b>1,25 €</b>
<b>230</b>	2,0	22,23	AB000330230	<del>3,32 €</del> <b>2,99 €</b>

## 1060

### Disques à Lamelles - toile en Zirconium Support en fibre de verre - profil conique

Disques professionnels utilisables pour des opérations sur aciers inoxydables, métaux ferreux et non ferreux. Les grains plus gros conviennent aux travaux de meulage et de dégrossissage, les grains plus fins sont en revanche particulièrement adaptés aux travaux de finition.



ø mm	Grain	Typologie		€
<b>125</b>	40	MONO-LAMELLE	AB001060104	<del>3,42 €</del> <b>2,99 €</b>
<b>125</b>	60	MONO-LAMELLE	AB001060106	<del>3,42 €</del> <b>2,99 €</b>
<b>125</b>	80	MONO-LAMELLE	AB001060108	<del>3,42 €</del> <b>2,99 €</b>
<b>125</b>	120	MONO-LAMELLE	AB001060112	<del>3,42 €</del> <b>2,99 €</b>

- SEMELLE EXTÉRIEURE EN EVA AVEC BANDE DE ROULEMENT EN CAOUTCHOUC NITRILE DURABLE
- SUPPORT DE STABILITÉ TALON
- SEMELLE ANTI-PERFORATION EN FIBRE COMPOSITE

**7352B**

~~119,50 €~~ **85,00 €**

**Chaussure basse O-Gravity ultra légère en tissu mesh à haute respirabilité avec inserts en TPU**

- Embout en composite
- Col "slip on" élastifié

EU	UK	📄
38	5	073520138
39	6	073520139
40	6,5	073520140
41	7	073520141
42	8	073520142
43	9	073520143
44	10	073520144
45	10,5	073520145
46	11	073520146
47	12	073520147
48	13	073520148



**7352G**

~~120,00 €~~ **89,00 €**

**Chaussure basse O-Gravity ultra légère en tissu mesh à haute respirabilité avec inserts en TPU**

- Embout en composite
- Laçage traditionnel

EU	UK	📄
38	5	073520338
39	6	073520339
40	6,5	073520340
41	7	073520341
42	8	073520342
43	9	073520343
44	10	073520344
45	10,5	073520345
46	11	073520346
47	12	073520347
48	13	073520348



S1P HRO SRC



450 g

S1P HRO SRC ESD



450 g

**NOUVEAU**

**7371V**

~~137,00 €~~ **89,00 €**

**Chaussure basse O-Gravity en tissu maillé à haute respirabilité**

La couleur fluo et le design moderne donnent à cette chaussure une touche innovante.

- Embout en composite
- Laçage traditionnel

EU	UK	📄
38	5	073710038
39	6	073710039
40	6,5	073710040
41	7	073710041
42	8	073710042
43	9	073710043
44	10	073710044
45	10,5	073710045
46	11	073710046
47	12	073710047
48	13	073710048



**7372B**

~~151,00 €~~ **89,00 €**

**Chaussure basse O-Gravity ultra légère, en tissu sans couture et à haute respirabilité**

- Embout en composite
- Maintien de la stabilité du talon, laçage traditionnel.

EU	UK	📄
38	5	073720038
39	6	073720039
40	6,5	073720040
41	7	073720041
42	8	073720042
43	9	073720043
44	10	073720044
45	10,5	073720045
46	11	073720046
47	12	073720047
48	13	073720048



S1PS HRO FO SR ESD



EN ISO  
20345  
2022

450 g

S1P HRO SRC



450 g

- SEMELLE EXTÉRIEURE EN EVA AVEC BANDE DE ROULEMENT EN CAOUTCHOUC NITRILE DURABLE
- SUPPORT DE STABILITÉ TALON • SEMELLE ANTI-PERFORATION EN FIBRE COMPOSITE

### 7356LN

~~127,50 €~~ 89,00 €

**Chaussure ultra-légère en microfibre O-Gravity, hydrofuge**

- Embout en composite
- Col "slip on" élastifié

S3 HRO SRC ESSENTIAL 400 g



lady



EU	UK	
34	2	073560234
35	2,5	073560235
36	3,5	073560236
37	4,5	073560237
38	5	073560238
39	6	073560239
40	6,5	073560240
41	7	073560241
42	8	073560242

### 7356G

~~127,00 €~~ 89,00 €

**Chaussure basse ultra légère en microfibre hydrofuge avec inserts en TPU**

- Embout en composite
- Col "slip on" élastifié

S3 HRO SRC ESSENTIAL 460 g



EU	UK	
38	5	073560038
39	6	073560039
40	6,5	073560040
41	7	073560041
42	8	073560042
43	9	073560043
44	10	073560044
45	10,5	073560045
46	11	073560046
47	12	073560047
48	13	073560048

### 7357G

~~133,50 €~~ 99,00 €

**Chaussure montante ultra légère en microfibre hydrofuge avec inserts en TPU**

- Embout en composite
- Laçage traditionnel

S3 HRO SRC ESSENTIAL 480 g



EU	UK	
38	5	073570038
39	6	073570039
40	6,5	073570040
41	7	073570041
42	8	073570042
43	9	073570043
44	10	073570044
45	10,5	073570045
46	11	073570046
47	12	073570047
48	13	073570048

### 7381N

~~172,00 €~~ 109,00 €

**Chaussure basse imperméable en tissu hautement résistant à l'abrasion avec empiècements en TPU**

- Embout en composite
- Membrane imperméabilisante Beta TECH, avec système "bootie"

WATER RESISTANT



EU	UK	
38	5	073810038
39	6	073810039
40	6,5	073810040
41	7	073810041
42	8	073810042
43	9	073810043
44	10	073810044
45	10,5	073810045
46	11	073810046
47	12	073810047
48	13	073810048

S3 HRO SRC WR 11 EXTREME 500 g

### 7382N

~~192,50 €~~ 119,00 €

**Chaussure montante imperméable en tissu hautement résistant à l'abrasion avec empiècements en TPU**

- Embout en composite
- Membrane imperméabilisante Beta TECH, avec système "bootie"

WATER RESISTANT



EU	UK	
38	5	073820038
39	6	073820039
40	6,5	073820040
41	7	073820041
42	8	073820042
43	9	073820043
44	10	073820044
45	10,5	073820045
46	11	073820046
47	12	073820047
48	13	073820048

S3 HRO SRC WR 11 EXTREME 550 g

• **EMBOUIT EN COMPOSITE**  
 • **SEMELLE ANTI-PERFORATION EN FIBRE COMPOSITE**  
 • **INSERT ANTI-ABRASION SUR L'EMBOUIT**



**FLEX**

**7214G**

~~92,00€~~ **55,00 €**

*Chaussure basse en Nubuck hydrofuge avec insert anti-abrasion sur l'embout*

EU	UK	Code
35	2,5	072140235
36	3,5	072140236
37	4,5	072140237
38	5	072140238
39	6	072140239
40	6,5	072140240
41	7	072140241
42	8	072140242
43	9	072140243
44	10	072140244
45	10,5	072140245
46	11	072140246
47	12	072140247
48	13	072140248



**S3 SRC ESD** **500 g**

**7218G**

~~98,50€~~ **59,00 €**

*Chaussure montante en Nubuck hydrofuge avec insert anti-abrasion sur l'embout*

**DÉLAÇAGE RAPIDE**

EU	UK	Code
35	2,5	072180135
36	3,5	072180136
37	4,5	072180137
38	5	072180138
39	6	072180139
40	6,5	072180140
41	7	072180141
42	8	072180142
43	9	072180143
44	10	072180144
45	10,5	072180145
46	11	072180146
47	12	072180147
48	13	072180148



**S3 SRC RS ESD** **550 g**

**ACTIVE**

• **EMBOUIT EN COMPOSITE**  
 • **SEMELLE ANTI-PERFORATION EN FIBRE COMPOSITE**



**7315AN**

~~108,00€~~ **75,00 €**

*Chaussure basse en croûte de velours et microfibre hydrofuge avec inserts en carbone*

EU	UK	Code
35	2,5	073150535
36	3,5	073150536
37	4,5	073150537
38	5	073150538
39	6	073150539
40	6,5	073150540
41	7	073150541
42	8	073150542
43	9	073150543
44	10	073150544
45	10,5	073150545
46	11	073150546
47	12	073150547
48	13	073150548



**S3 SRC**

**7318AN**

~~113,00€~~ **79,00 €**

*Chaussure montante en croûte de velours et microfibre hydrofuge avec inserts en carbone*

EU	UK	Code
35	2,5	073180535
36	3,5	073180536
37	4,5	073180537
38	5	073180538
39	6	073180539
40	6,5	073180540
41	7	073180541
42	8	073180542
43	9	073180543
44	10	073180544
45	10,5	073180545
46	11	073180546
47	12	073180547
48	13	073180548



**S3 SRC**

**7322SA**

~~88,50€~~ **59,00 €**

*Chaussure basse en tissu, très résistante à l'abrasion, avec support de stabilité du talon*



**S3 SRC**

EU	UK	Code
35	2,5	073220435
36	3,5	073220436
37	4,5	073220437
38	5	073220438
39	6	073220439
40	6,5	073220440
41	7	073220441
42	8	073220442
43	9	073220443
44	10	073220444
45	10,5	073220445
46	11	073220446
47	12	073220447
48	13	073220448

## HEAVY DUTY

- INSERT ANTI-ABRASION SUR LE TALON ET COUVRE-EMBOÛT RENFORCÉ EN POLYURÉTHANE
- EMBOUT EN FIBRE DE VERRE
- SEMELLE ANTI-PERFORATION EN FIBRE COMPOSITE

EN ISO 20345 2011



### 7293HM

~~155,00 €~~ 105,00 €

Chaussure basse en cuir pleine fleur gras hydrofuge avec semelle extérieure en caoutchouc VIBRAM® à hautes performances

EU	UK	Code
39	6	072930639
40	6,5	072930640
41	7	072930641
42	8	072930642
43	9	072930643
44	10	072930644
45	10,5	072930645
46	11	072930646
47	12	072930647
48	13	072930648

S3 HRO HI SRC



### 7294HM

~~162,50 €~~ 109,00 €

Chaussure montante en cuir pleine fleur gras hydrofuge avec semelle extérieure en caoutchouc VIBRAM® à hautes performances

EU	UK	Code
39	6	072940639
40	6,5	072940640
41	7	072940641
42	8	072940642
43	9	072940643
44	10	072940644
45	10,5	072940645
46	11	072940646
47	12	072940647
48	13	072940648

S3 HRO HI SRC



## TREKKING

- EMBOUT EN COMPOSITE
- SEMELLE ANTI-PERFORATION EN FIBRE COMPOSITE

EN ISO 20345 2011



### 7238WR

~~100,00 €~~ 75,00 €

Chaussure montante en cuir velours avec inserts en nylon, semelle en caoutchouc haute résistance, délaçage rapide  
Chaussure WR résistante à l'eau

WATER RESISTANT



S3 HRO RS WR SRC

DÉLAÇAGE RAPIDE

EU	UK	Code
35	2,5	072380235
36	3,5	072380236
37	4,5	072380237
38	5	072380238
39	6	072380239
40	6,5	072380240
41	7	072380241
42	8	072380242
43	9	072380243
44	10	072380244
45	10,5	072380245
46	11	072380246
47	12	072380247
48	13	072380248

## BASIC

- EMBOUT EN ACIER
- SEMELLE ANTI-PERFORATION EN FIBRE COMPOSITE

EN ISO 20345 2011



### 7245BK

~~51,00 €~~ 35,00 €

Chaussure montante type "soudeur" à lacets en cuir pleine fleur pigmenté hydrofuge, délaçage rapide, protection frontale avec languette d'ouverture rapide type "scratch"



DÉLAÇAGE RAPIDE

S3 RS SRC

EU	UK	Code
35	2,5	072451235
36	3,5	072451236
37	4,5	072451237
38	5	072451238
39	6	072451239
40	6,5	072451240
41	7	072451241
42	8	072451242
43	9	072451243
44	10	072451244
45	10,5	072451245
46	11	072451246
47	12	072451247
48	13	072451248

## 7422P

~~18,00 €~~ 11,00 €

**Chaussettes courtes en coton éponge recyclé avec pointe et talon en éponge (Lot de 2 paires)**



**NOUVEAU**

EU		
39-42	M	074220102
43-46	L	074220104

## 7426P

~~16,00 €~~ 10,00 €

**Chaussettes maxi sneaker en coton recyclé, avec plante du pied pointée et talon en coton éponge (lot de 2 paires)**



**NOUVEAU**

EU		
39-42	M	074260102
43-46	L	074260104

## 7430T

~~21,00 €~~ 12,00 €

**Chaussettes sneaker en coton recyclé, avec pointe et talon en coton éponge (lot de 3 paires)**



**NOUVEAU**

EU		
39-42	M	074300202
43-46	L	074300204

## 7818

~~83,00 €~~ 49,00 €

**Pantalon de travail multipoches avec inserts en tissu extensible**

- T/C canvas, 65% polyester, 35% coton, 260 g/m<sup>2</sup>
- Insert en tissu extensible 90% nylon, 10% spandex; 260 g/m<sup>2</sup>
- Poches permettant l'insertion des genouillères renforcées en polyester 300D
- Rempiècement à l'entrejambe
- Taille réhaussée sur la partie arrière pour une meilleure protection du dos
- Insert en tissu extensible dans la zone lombaire
- Insert en tissu extensible à l'intérieur de la jambe pour faciliter le mouvement
- Taille extensible sur les cotés
- Deux grandes poches avant, dont une équipée d'une poche
- Deux poches arrière avec fermeture type scratch
- Grandes poches latérales avec fermeture type scratch, une avec porte-badge et une équipée de porte-outils
- Anneau porte-clés à la taille
- Poches pour genouillères et bas de jambes renforcé

GRIS  
7818G



BLEU  
7818BL

**REGULAR FIT**



		GRIS	BLEU
	XS	46 078180000	078180100
	S	48 078180001	078180101
	M	50 078180002	078180102
	L	52 078180003	078180103
	XL	54 078180004	078180104
	XXL	56 078180005	078180105
	XXXL	58 078180006	078180106

## 7819G

~~96,00 €~~ 55,00 €

**Pantalon de travail multipoches robuste, confortable et pratique, avec poches amovibles flottantes à la taille**

- T/C canvas, 65 % polyester, 35 % coton, 260 g/m<sup>2</sup>
- Empiècements stretch 90 % nylon, 10 % élasthanne ; 260 g/m<sup>2</sup>
- Poches pour genouillères et bas de jambes renforcés en polyester 300D
- Gris avec inserts noirs et détails orange fluo

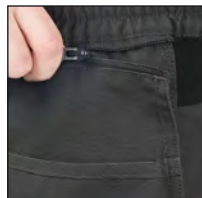

	XS	46 078190000
	S	48 078190001
	M	50 078190002
	L	52 078190003
	XL	54 078190004
	XXL	56 078190005
	XXXL	58 078190006



**NOUVEAU**

### PRATICITÉ

Pantalon conçu pour garantir un maximum de rangement grâce à ses 14 poches. La présence de poches amovibles à la taille et de poches porte-mètres permettent un rangement optimal, même pour les travailleurs les plus exigeants.

### ROBUSTE

Le tissu en polyester/coton et l'ajout d'empiècements anti-abrasion sur les genoux et sur le bas de jambe améliore sa durée de vie.

### CONFORTABLE

L'ajout d'empiècements stretch dans l'entrejambe et à l'arrière rend le pantalon extrêmement confortable.



**7650**
~~104,00 €~~ **55,00 €**
**GRIS**
**7650**
**BLEU**
**7650**
**Pantalon de travail multipoches élastique**

- 90 % nylon, 10 % spandex, 260 g/m<sup>2</sup>
- Poches pour genouillères, poches arrière et genoux renforcés en polyester 600D
- Rempiècement à l'entrejambe
- Taille réhaussée sur l'arrière pour une meilleure protection du dos
- Deux grandes poches avant, dont une équipée d'une petite poche à fermeture zippée
- Deux poches arrière avec fermeture à scratch
- Grande poche latérale à soufflet sur la jambe gauche avec fermeture à scratch, dotée d'une petite poche avec fermeture éclair verticale
- Poche avant sur jambe droite avec fermeture éclair horizontale
- Grandes poches pour genouillères avec fermeture à scratch
- Poche pour mètre et passant pour marteau

**HEAVY SLIM FIT**

		GRIS	BLEU
XS	46	076500000	076500100
S	48	076500001	076500101
M	50	076500002	076500102
L	52	076500003	076500103
XL	54	076500004	076500104
XXL	56	076500005	076500105
XXXL	58	076500006	076500106

**7818LN**
~~83,00 €~~ **49,00 €**
**Pantalon de travail multipoches pour femme**

- 97% coton, 3% tissu extensible, 220 g/m<sup>2</sup>
- Inserts en tissu extensible 90% nylon, 10% spandex; 260 g
- Poches permettant l'insertion des genouillères renforcées en polyester 300D
- Rempiècement à l'entrejambe
- Insert en tissu extensible à l'intérieur de la jambe pour faciliter le mouvement
- Taille extensible sur les cotés
- Deux grandes poches avant, dont une équipée d'une poche
- Deux poches arrière avec fermeture type scratch
- Grande poche latérale avec fermeture type scratch
- Anneau porte-clés à la taille
- Poches pour genouillères et bas de jambes renforcé

**lady SLIM FIT**

XS	46	078180200	
S	48	078180201	
M	50	078180202	
L	52	078180203	
XL	54	078180204	
XXL	56	078180205	
XXXL	58	078180206	

**7600N**
~~80,50 €~~ **59,00 €**
**Pantalon "work trekking" en tissu stretch. Pratique, léger et confortable**

- 90 % nylon, 10 % tissu stretch, 265 g/m<sup>2</sup>

**CONFORT OPTIMAL**

- Le tissu stretch permet de suivre chaque mouvement, pour assurer un maximum de confort.
- Le rempiècement aux genoux améliore le confort.

**RÉSISTANCE ET DURABILITÉ**

Le rajout d'empiecements en tissu extensible hautement résistant à l'abrasion augmente sa durée de vie.

**DESIGN ET PRATICITÉ**

Le design innovant s'inspirant des vêtements de montagne est l'élément distinctif du pantalon "work trekking", qui allie confort et design.

**TREKKING HEAVY SLIM FIT**

XS	46	076000100	
S	48	076000101	
M	50	076000102	
L	52	076000103	
XL	54	076000104	
XXL	56	076000105	
XXXL	58	076000106	

**7930MG**
~~60,00 €~~ **39,00 €**
**NOUVEAU**
**Pantalon de travail gris, multipoches**

- 97% coton, 3% élasthane, 220 g/m<sup>2</sup>
- Ceinture à la taille élastique
- 2 grandes poches avant
- 2 poches arrière avec fermeture à scratch
- Grandes poches avant avec fermeture à scratch
- Poches pour l'insertion de genouillères avec fermeture à scratch
- Porte-clés à la taille
- Liseret arrière avec logo Beta

**Cotton**

XS	46	079300400	
S	48	079300401	
M	50	079300402	
L	52	079300403	
XL	54	079300404	
XXL	56	079300405	
XXXL	58	079300406	

## 7880SC

~~74,00€~~ 45,00 €

### Pantalon de travail élastifié

- T/C canvas, 63 % polyester, 34 % coton, 3 % tissu élastifié, 290 g/m<sup>2</sup>
- Rempiecement à l'entrejambe
- Taille élastique
- Deux grandes poches avant dont une avec poche
- Deux poches arrière avec fermeture à scratch
- Grande poche gauche avec fermeture à scratch et porte-badge
- Poche pour mètre et passant pour marteau
- Inserts pour genouillères



XS	46	078800000
S	48	078800001
M	50	078800002
L	52	078800003
XL	54	078800004
XXL	56	078800005
XXXL	58	078800006

## 7900G

~~70,50€~~ 39,00 €

### Pantalon de travail

**Beta EASY**

- T/C canvas, 65 % polyester, 35 % coton, 260 g/m<sup>2</sup>
- Empiècements et genouillères en "Oxford" polyester/PU, 220 g/m<sup>2</sup>
- Fermeture éclair métallique
- Deux poches frontales profondes avec empiecements fourre-tout avec fermeture à scratch
- Grande poche latérale gauche avec fermeture à scratch, dotée d'une poche pour téléphone et d'un porte-badge
- Grandes poches arrière avec renforts en "Oxford" et fermeture à scratch
- Poche pour mètre et passant pour marteau
- Poches pour genouillères



XS	46	079000800
S	48	079000801
M	50	079000802
L	52	079000803
XL	54	079000804
XXL	56	079000805
XXXL	58	079000806
XXXXL	60	079000807

## 7940

~~98,50€~~ 59,00 €

### Pantalon de travail multi-protection contre la chaleur, les flammes, les effets d'arc électrique, les risques de soudage et les produits chimiques

- T/C, 75% coton, 24% polyester, 1% fibre antistatique, 250 g/m<sup>2</sup>
- Ceinture extensible
- Deux grandes poches avant avec fermeture à scratch
- Deux poches arrière avec fermeture par scratch
- Grande poche sur le côté gauche avec fermeture à scratch et poche pour téléphone portable
- Passant pour marteau



XS	46	079400000
S	48	079400001
M	50	079400002
L	52	079400003
XL	54	079400004
XXL	56	079400005
XXXL	58	079400006
XXXXL	60	079400007

DPI: III<sup>^</sup> Categoria  
EN ISO 11611:2015 - Classe 1  
EN ISO 11612:2015 - A1 B1 C1  
EN 1149-5:2018  
EN13034:2005+A1:2009 - Type 6  
IEC 61482-2:2018 - APC 1

## 7831ST

~~57,00€~~ 35,00 €

### Bermuda de travail élastifié Coupe ajustée

- T/C twill, 63 % polyester, 34 % coton, 3 % tissu élastifié, 250 g/m<sup>2</sup>
- Rempiecement à l'entrejambe
- Taille élastique
- Deux grandes poches avant, dont une avec poche
- Deux poches arrière avec fermeture à scratch
- Grande poche gauche avec fermeture à scratch et porte-badge
- Poche pour mètre et passant pour marteau, équipées d'un fermeture éclair



XS	46	078310000
S	48	078310001
M	50	078310002
L	52	078310003
XL	54	078310004
XXL	56	078310005
XXXL	58	078310006

## 7831SN

~~54,00€~~ 32,00 €

### Bermuda de travail extensible

- T/C twill, 63% polyester, 34% coton, 3% tissu extensible, 200 g/m<sup>2</sup>
- Rempiecement à l'entrejambe
- Taille extensible sur les cotés
- Deux grandes poches avant, dont une équipée d'une poche
- Deux poches arrière avec fermeture type scratch
- Grande poche gauche avec fermeture type scratch et porte-badge
- Poche pour mètre et passant pour marteau



XS	46	078310100
S	48	078310101
M	50	078310102
L	52	078310103
XL	54	078310104
XXL	56	078310105
XXXL	58	078310106

## 7800G

078000500

~~17,60€~~ 11,00 €

### Paire de genouillères de travail



**7931MG**
**NOUVEAU**
~~44,50 €~~ **29,00 €**
**Bermuda de travail gris, multipoches**

- 97% coton, 3% élasthane, 220 g/m<sup>2</sup>
- Ceinture à la taille élastique
- 2 grandes poches avant
- 2 poches arrière avec fermeture à scratch
- Grandes poches avant avec fermeture à scratch
- Porte-clés à la taille
- Liseret arrière avec logo Beta



XS	46	079310400
S	48	079310401
M	50	079310402
L	52	079310403
XL	54	079310404
XXL	56	079310405
XXXL	58	079310406

**7815CM**
~~64,00 €~~ **39,00 €**
**Bermuda de travail multipoches**

- T/C canvas, 65 % polyester, 35 % coton, 260 g/m<sup>2</sup>
- Empiècements stretch 90 % nylon, 10 % spandex; 260 g/m<sup>2</sup>

**ROBUSTESSE**

Le tissu en polyester et coton rend le pantalon solide.

**CONFORT ET PRATICITÉ**

L'ajout d'empiècements stretch dans l'entrejambe et à l'arrière le rend extrêmement confortable. L'ajout de poche le rend également extrêmement pratique.

**REGULAR FIT**

XS	46	078150300
S	48	078150301
M	50	078150302
L	52	078150303
XL	54	078150304
XXL	56	078150305
XXXL	58	078150306

**7901G**
~~56,00 €~~ **29,00 €**
**Bermuda de travail**

- T/C canvas, 65 % polyester, 35 % coton, 260 g/m<sup>2</sup>
- Empiècements en "Oxford" polyester/PU, 220 g/m<sup>2</sup>
- Fermeture éclair métallique
- Deux poches frontales profondes avec fermeture à scratch
- Grande poche latérale gauche avec fermeture à scratch, munie d'une poche pour téléphone et d'un porte-badge
- Grandes poches arrière avec renforts en "Oxford" et fermeture à scratch
- Poche pour mètre et passant pour marteau

**Beta EASY**

XS	46	079010800
S	48 <td>079010801</td>	079010801
M	50 <td>079010802</td>	079010802
L	52 <td>079010803</td>	079010803
XL	54 <td>079010804</td>	079010804
XXL	56 <td>079010805</td>	079010805
XXXL	58 <td>079010806</td>	079010806
XXXXL	60 <td>079010807</td>	079010807

**7661G**
~~78,50 €~~ **45,00 €**
**Bermuda de travail**

- Tissu extensible 86% nylon, 14% élasthane, 140 g/m<sup>2</sup>
- Poches arrière renforcées en polyester 300D
- Entrejambe indéchirable
- Taille rehaussée sur l'arrière pour une meilleure protection du dos
- Deux grandes poches avant avec fermeture à glissière
- Deux poches arrière renforcées, une avec fermeture à glissière
- Poche avant sur la jambe droite avec fermeture à glissière horizontale
- Grande poche sur la jambe gauche avec fermeture à sangle, poche verticale avec fermeture à glissière et insert pour badge
- Poche pour règle et boucle pour marteau

**SLIM FIT**

XS	46	076610000
S	48 <td>076610001</td>	076610001
M	50 <td>076610002</td>	076610002
L	52 <td>076610003</td>	076610003
XL	54 <td>076610004</td>	076610004
XXL	56 <td>076610005</td>	076610005
XXXL	58 <td>076610006</td>	076610006

**7611G**
~~86,00 €~~ **49,00 €**
**Bermuda "work trekking" LIGHT**

90 % nylon, 10 % tissu stretch, 140 g/m<sup>2</sup>, avec tissu de renfort au dos.

**CONFORT MAXIMUM**

Le tissu stretch et léger permet de suivre chaque mouvement et assure un maximum de confort.

**RÉSISTANCE ET DURABILITÉ**

Le rajout d'empiècements en tissu extensible hautement résistant à l'abrasion améliore sa durée de vie

**DESIGN ET PRATICITÉ**

Le design innovant s'inspirant des vêtements de montagne est l'élément distinctif du pantalon work trekking, qui allie confort et esthétique.

**TREKKING LIGHT**  
**SLIM FIT**

XS	46	076110000
S	48 <td>076110001</td>	076110001
M	50 <td>076110002</td>	076110002
L	52 <td>076110003</td>	076110003
XL	54 <td>076110004</td>	076110004
XXL	56 <td>076110005</td>	076110005
XXXL	58 <td>076110006</td>	076110006

**7984G**
 079840525

~~24,60 €~~ **14,00 €**
**Ceinture**

- 100% TPE avec boucle en métal zinc chromé
- Longueur : 125 cm ajustable
- Largeur : 35 mm



**7548M**

**NOUVEAU**

~~29,50 €~~ **19,00 €**

*T-shirt imprimé moderne, 100% coton, 150 g/m<sup>2</sup>*

XS	075480400
S	075480404
M	075480401
L	075480402
XL	075480403
XXL	075480405
XXXL	075480406



**7548C**

**NOUVEAU**

~~29,50 €~~ **19,00 €**

*T-shirt imprimé classique, 100% coton, 150 g/m<sup>2</sup>*

XS	075480500
S	075480501
M	075480502
L	075480503
XL	075480504
XXL	075480505
XXXL	075480506



**7549**

~~18,40 €~~ **12,00 €**

*T-shirt de travail 100 % coton, 150 g/m<sup>2</sup>*

**GRIS**  
**7549G**

**NOIR**  
**7549NE**

**BLEU**  
**7549BL**

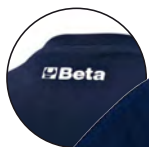

	<b>BLEU</b>	<b>GRIS</b>	<b>NOIR</b>
XS	075490200	075490300	075490400
S	075490201	075490301	075490401
M	075490202	075490302	075490402
L	075490203	075490303	075490403
XL	075490204	075490304	075490404
XXL	075490205	075490305	075490405
XXXL	075490206	075490306	075490406

**9525TR** 095250011 ~~23,10€~~ **15,00 €**

Casquette noire type camionneur avec visière incurvée, 50 % coton, 50 % polyester avec arrière en maille

**NOUVEAU**



**9525WB** 095251032 ~~23,10€~~ **15,00 €**

Casquette de baseball blanche avec visière incurvée, 100% polyester avec aération sous la calotte et ajustable

**NOUVEAU**



**7982N** 079820000 ~~15,40€~~ **10,00 €**

Casquette à visière incurvée, 100% polyester, ajustable noire

**NOUVEAU**



**7557BL** ~~44,00€~~ **25,00 €**

Polo 3 boutons, manches longues, 100% coton, 200 g/m<sup>2</sup>, bleu

XS	075570200
S	075570201
M	075570202
L	075570203
XL	075570204
XXL	075570205
XXXL	075570206



**7547** ~~28,50€~~ **19,00 €**

Polo 3 boutons 100 % coton 200 g/m<sup>2</sup>

GRIS  
7547G

NOIR  
7547N

BLEU  
7547BL



	BLEU	GRIS	NOIR
XS	075470200	075470300	075470400
S	075470201	075470301	075470401
M	075470202	075470302	075470402
L	075470203	075470303	075470403
XL	075470204	075470304	075470404
XXL	075470205	075470305	075470405
XXXL	075470206	075470306	075470406

**7664N**
~~59,50 €~~ **39,00 €**
**Sweatshirt avec fermeture éclair longue**

**TOP**  
line

- 60% coton, 40% polyester, 280 g/m<sup>2</sup>
- Poignets élastiques et extensibles
- Deux grandes poches à la taille avec fermeture éclair
- Poche poitrine avec fermeture éclair verticale

XS	076640000
S	076640001
M	076640002
L	076640003
XL	076640004
XXL	076640005
XXXL	076640006

XS	076650000
S	076650001
M	076650002
L	076650003
XL	076650004
XXL	076650005
XXXL	076650006

**7665N**
~~64,08 €~~ **39,00 €**
**Sweatshirt à capuche avec fermeture éclair longue**

**7637G**
~~84,50 €~~ **59,00 €**
**Sweat-shirt technique en polaire avec empiècements en tissu softshell afin de conserver la chaleur et permettant une liberté de mouvement inégalée et un look moderne**

- Tissu principal : polaire 100 % polyester, 250 g/m<sup>2</sup>
- Empiècement : softshell 100D avec polaire couplé, 270 g/m<sup>2</sup>

**PROTECTION**

Le tissu utilisé rend le vêtement chaud et confortable, garantissant une protection contre le froid.

**CONFORT ET DURABILITÉ**

Le design ergonomique et léger rend le vêtement extrêmement confortable et fonctionnel. Les empiècements softshell contribue également à renforcer le vêtement et augmente sa durée de vie.

**LOOK MODERNE**

Le design attrayant et la combinaison de deux matériaux différents rendent ce sweat-shirt parfait pour le travail et les loisirs.



XS	076370000
S	076370001
M	076370002
L	076370003
XL	076370004
XXL	076370005
XXXL	076370006

**7636N**
~~40,50 €~~ **19,00 €**
**Pull en micro-polaire noir avec fermeture éclair courte 180 g/m<sup>2</sup> avec détails réfléchissants**

Le micro-polaire associé à des lignes simples et essentielles le confort et la praticité.

**DES LIGNES SIMPLES**

Le choix de la couleur noire et les détails réfléchissants sont conçus pour un vêtement au style simple, qui permet une association parfaite avec tous les vêtements de la gamme Beta.

**COMMODITÉ ET PROTECTION**

Le tissu polaire très léger rend le vêtement extrêmement confortable et pratique pour le travail, tout en garantissant une protection optimale contre le froid.



XS	076360500
S	076360501
M	076360502
L	076360503
XL	076360504
XXL	076360505
XXXL	076360506

**NOUVEAU**

**7654N**
~~53,00 €~~ **35,00 €**
**Pull en micro-polaire avec fermeture éclair courte**

- 95% polyester, 5% spandex, 180 g/m<sup>2</sup>

**TOP**  
line

- Poignets élastiques et extensibles
- Poche poitrine avec fermeture éclair verticale
- Inserts en polyester sur les manches et la poche poitrine

XS	076540000
S	076540001
M	076540002
L	076540003
XL	076540004
XXL	076540005
XXXL	076540006

**7657N**
~~69,00 €~~ **49,00 €**
**Veste polaire, fermeture éclair longue**

- 95% polyester, 5% spandex, 280 g/m<sup>2</sup>



XS	076570000
S	076570001
M	076570002
L	076570003
XL	076570004
XXL	076570005
XXXL	076570006

**7673NG**
~~112,00 €~~ **69,00 €**
**Gilet de travail sans manches avec rembourrage en GRAPHENE, 80 g/m<sup>2</sup>**

Torse renforcé en tissu softshell - 96 % polyester, 4% élasthanne et dos en 100 % nylon 20D gris anthracite (sur le devant), noir (sur le derrière)  
Empiècement stretch aux emmanchures, antistatique, antibactérien et coupe-vent

**TOP**  
line

S	076730001
M	076730002
L	076730003
XL	076730004
XXL	076730005
XXXL	076730006

**7579QN**
~~75,50 €~~ **55,00 €**
**Gilet de travail en double matière, permettant de garantir une haute protection et une grande résistance.**

- 100% nylon imperméable 300D et tissu softshell 96 % polyester, 4 % spandex, rembourrage en polyester 160 g/m<sup>2</sup>

**PROTECTION**

Au traditionnel tissu en nylon, sur la poitrine et le dos, sont ajoutés des empiècements en softshell sur les épaules, permettant de rendre le vêtement encore plus résistant à l'eau et au vent.

**DESIGN ET INNOVATION**

Le mélange de deux tissus, et la combinaison de gris et de noir ainsi que le nouveau système de matelassage à chaud permet un confort optimal et est idéal pour le travail et les loisirs.



S	075790201
M	075790202
L	075790203
XL	075790204
XXL	075790205
XXXL	075790206

**7937MG**
~~54,00 €~~ **35,00 €**
**Gilet de travail gris**

- 97% coton, 3% élasthanne, 220 g/m<sup>2</sup>
- Fermeture zippée frontale avec rabat de fermeture à scratch
- Inserts anti-abrasion en polyester/PU « Oxford », 220 g/m<sup>2</sup>
- Poches poitrine avec fermeture à scratch et poche stylo
- Grandes poches à la taille avec fermeture à scratch
- Taille réglable avec scratch

XS	079370400
S	079370401
M	079370402
L	079370403
XL	079370404
XXL	079370405
XXXL	079370406

**Cotton**

**NOUVEAU**

**7903G**
~~87,50 €~~ **49,00 €**
**Cotte de travail**

- Fermeture éclair métallique
- Bretelles élastiques réglables à ouverture rapide en matière plastique
- Grande poche de poitrine avec fermeture à scratch



XS	079030800
S	079030801
M	079030802
L	079030803
XL	079030804
XXL	079030805
XXXL	079030806
XXXXL	079030807

**7905G**
~~104,00 €~~ **59,00 €**
**Combinaison de travail**

- Poignets réglables à scratch
- Fermeture éclair frontale, avec rabat de fermeture à scratch



XS	079050800
S	079050801
M	079050802
L	079050803
XL	079050804
XXL	079050805
XXXL	079050806
XXXXL	079050807

**Beta EASY**

- T/C canvas, 65 % polyester, 35 % coton, 260 g/m<sup>2</sup>
- Empiècements en "Oxford" polyester/PU, 220 g/m<sup>2</sup>
  - Ceinture élastique
- Poches de poitrine avec fermeture à scratch et petite poche pour stylos
- Deux poches frontales profondes avec fermeture à scratch
- Grande poche latérale gauche avec fermeture à scratch, munie d'une poche pour téléphone et d'un porte-badge
- Grandes poches arrière avec renforts en "Oxford" et fermeture à scratch
- Poche pour mètre et passant pour marteau
- Poches pour genouillères

**7750N**
~~97,00 €~~ **59,00 €**
**NOUVEAU**
**Blouson bomber de travail multipoches, imperméable**

- Tissu extérieur : 100 % polyester 50D, imperméabilisé et résistant
- Tissu intérieur : 100 % polyester
- Rembourrage : 100 % polyester
- Col : polaire 95 % polyester, 5 % élasthanne

**PROTECTION**

Le choix du 100 % polyester pour le tissu et le rembourrage garantit une résistance et une protection efficace contre le froid, avec un vêtement simple mais fonctionnel.

**PRATICITÉ**

Les deux poches situées sur la poitrine et la poche à la taille avec fermeture éclair apporte la solution optimale pour un vêtement pratique et fonctionnel.

**PERSONNALISATION**

La poche intérieure permet une personnalisation totale du vêtement.



XS	077500000
S	077500001
M	077500002
L	077500003
XL	077500004
XXL	077500005
XXXL	077500006
XXXXL	077500007

**7780QN**
~~128,50 €~~ **79,00 €**
**Blouson bomber imperméable en double matière avec capuche permet de garantir une grande protection et une grande résistance contre le froid.**

- 100% nylon imperméable 300D et tissu softshell 96 % polyester, 4 % spandex, rembourrage en polyester 160 g/m<sup>2</sup> avec capuche fixe noir/gris anthracite

S	077800201
M	077800202
L	077800203
XL	077800204
XXL	077800205
XXXL	077800206

**PROTECTION**

Au traditionnel tissu en nylon, sur la poitrine et le dos, sont ajoutés des empiècements en softshell sur les épaules, les bras et la capuche, ce qui rend le vêtement encore plus résistant à l'eau et au vent.

**DESIGN ET INNOVATION**

Le mélange de deux tissus, la combinaison de gris et de noir ainsi que le nouveau système de matelassage à chaud permet un confort idéal pour le travail et les loisirs.



**7996N**
~~47,80 €~~ **29,00 €**
**Ensemble de sous-vêtements techniques - maillot de corps manches longues + collant technique**

- 92% polyester, 8% élasthanne,
- 160 g/m<sup>2</sup>
- Couleur: noir

XS-S	079960000
M-L	079960002
XL-XXL	079960004

**7980RN**

079800500

~~16,40 €~~ **10,00 €**
**Bonnet noir avec revers 100 % acrylique intérieur doublé avec 3M Thinsulate™**

**TAILLE UNIQUE**
**7653G**
~~95,50 €~~ **69,00 €**
**Veste de travail en tissu stretch permettant de garantir un grand confort et une grande liberté de mouvement**

 90% nylon -10% spandex, 260 g/m<sup>2</sup>, gris anthracite

**CONFORT EXTRÊME**

L'utilisation du tissu stretch (4-WAY STRETCH) permet une grande liberté de mouvement, assurant un confort maximal à tout moment.

**RÉSISTANCE ET DURÉE**

L'ajout d'empiecements en tissu "Oxford" rend cette veste encore plus résistante et durable.

**DESIGN ET PRATICITÉ**

Les lignes modernes et innovantes ainsi que le design multi-poches caractérisent toute la ligne TOP LINE. Combinaison parfaite de confort, de praticité et d'esthétique.



XS	076530000
S	076530001
M	076530002
L	076530003
XL	076530004
XXL	076530005
XXXL	076530006

**7949**
~~112,00 €~~ **69,00 €**
**Veste de travail multi-protection**
**contre la chaleur, les flammes, les effets d'arc électrique, les risques de soudage et les produits chimiques**

- T/C, 75% coton, 24% polyester, 1% fibre antistatique, 250 g/m<sup>2</sup>
- Poignets ajustables
- Fermeture éclair frontale, recouverte d'un rabat
- Ceinture extensible
- Poches poitrine avec fermeture à scratch
- Deux poches profondes à la taille avec fermeture à scratch et rabat de protection

XS	079490000
S	079490001
M	079490002
L	079490003
XL	079490004
XXL	079490005
XXXL	079490006
XXXXL	079490007



DPI: III^ Categoria  
 EN ISO 11611:2015 - Classe 1  
 EN ISO 11612:2015 - A1 B1 C1  
 EN 1149-5:2018  
 EN13034:2005+A1:2009 - Type 6  
 IEC 61482-2:2018 - APC 1

**7978L**
~~41,50 €~~ **25,00 €**
**Manteau imperméable bleu 3/4 en polyester enduit PVC avec coutures étanches. Equipé de boutons pression permettant de le raccourcir en 3/4**

- Fermeture frontale grâce à une fermeture éclair
- Poignets réglables à l'aide de boutons pression
- Capuche fixe avec coulisse
- Deux poches à la taille couvertes d'un revers
- Oeilletons d'aération sous les bras et ouvertures pour l'aération sur le dos

XS	079780100
S	079780101
M	079780102
L	079780103
XL	079780104
XXL	079780105
XXXL	079780106
XXXXL	079780107

**2 EN 1**

**9549BP** 095490052  
~~33,50 €~~ **19,00 €**  
 Batterie portable, 10000mAh



**9549SBW** 095490072 ~~61,50 €~~ **35,00 €**



*Enceinte sans fil BT 5.0, portable, 6 fonctions, compacte et résistante, pour pouvoir écouter votre musique préférée à tout moment*

**CARACTÉRISTIQUES TECHNIQUES :**  
 Version BT : 5.0  
 Portée : 10 mètres  
 Durée : 12 heures  
 Diamètre subwoofer : 12,5 centimètres  
 Mode de sortie audio : Son surround  
 Couleur : Noir  
 Dimensions article : 7,3 x 7,3 x 12,4 cm



**FONCTIONS :**

- BT play
- TF card play
- USB play
- audio jack 3,5 mm
- radio FM
- fonction appel

**9526F** 095260005 ~~768,00 €~~ **499,00 €**

**NOUVEAU**

*Mini-réfrigérateur noir, d'une capacité de 63 litres*



**9563U** 095630020  
~~526,00 €~~ **299,00 €**  
 Éco-contribution 2,82 € | Montant Total 301,82 €

*Fauteuil de bureau, ergonomique, avec accoudoirs*

**Dimensions :**

- Hauteur du dossier : 97 cm
- Dimensions de l'assise : 50 cm x 53 cm
- Hauteur totale de la chaise : 133-144 cm
- Socle : 35 cm (longueur du pied) x 49 cm (hauteur)



**9565K** 095650500  
~~1.208,00 €~~ **720,00 €**  
 Éco-contribution 3,51 € | Montant Total 723,51 €

*Table fût avec deux assises*



# Beta

R5050



**Configurez  
votre atelier  
en ligne**

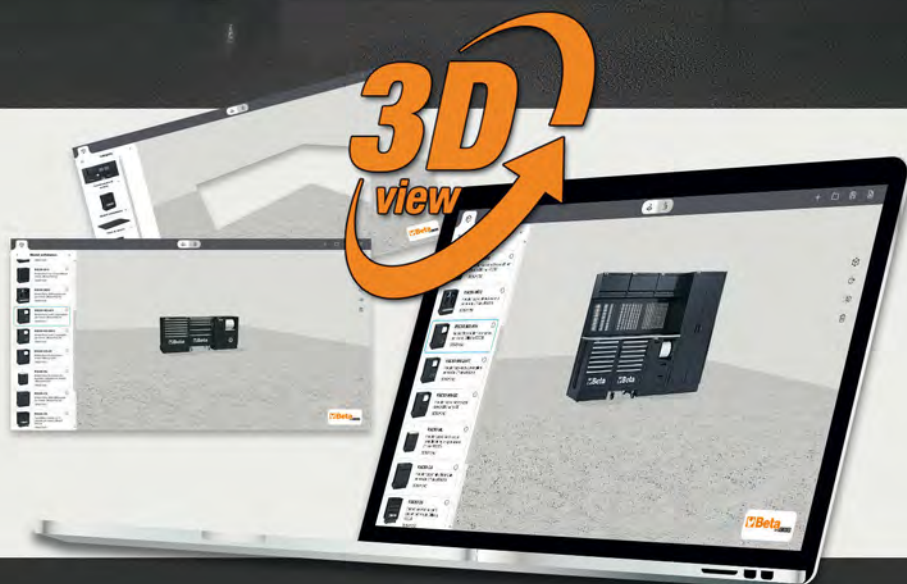



**Beta**  
AMBASSADOR

FABIO QUARTARARO



Partnership 2023

2023 MotoGP  
World Championship



998016002



8 1054809 1548937

BETA France - 163 avenue des Tamaris - ZI Athélia IV - 13600 LA CIOTAT  
Tél : (33) 04.91.36.40.10 / Fax: (33) 04.91.36.42.49  
[www.betafrance.com](http://www.betafrance.com) / [beta.france@beta-tools.com](mailto:beta.france@beta-tools.com)