



# 2024 TARIF

Prix € indicatifs HT  
valables jusqu'au 28/02/2025

 **Beta** France

163 Avenue des Tamaris - ZI Athelia IV  
13600 LA CIOTAT

Tél : (33) 04 91 36 40 10 - Fax : (33) 04 91 36 42 49

mail: [beta.france@beta-tools.com](mailto:beta.france@beta-tools.com)

[www.betafrance.com](http://www.betafrance.com)

BETA EST SYNONYME DE  
AUDACE. ENGAGEMENT. HARMONIE. TALENT.



Chez Beta, il n'existe qu'une seule manière de faire les choses : les faire bien.

Le monde de Beta est guidé par le principe de labeur quotidien dans le monde entier, qui s'inspire de quatre valeurs :

**L'AUDACE** *d'investir et de rebooster constamment une entreprise créée par un artisan italien en 1923, qui s'est affirmée dans le monde et n'a cessé de croître depuis quatre générations.*

**L'ENGAGEMENT** *de peaufiner la qualité de nos produits jusque dans les moindres détails, car chaque revendeur sait qu'il peut compter sur un service efficace, et chaque utilisateur sur la précision, la fiabilité et la solidité des produits Beta.*

**L'HARMONIE** *des lignes pour un design d'excellence, car les choses bien faites expriment un équilibre parfait entre fonction et design.*

**LE TALENT** *notre plus grande ressource, celle qui distingue notre effectif et tous ceux qui choisissent Beta pour ne rien laisser au hasard, dans la réalisation passionnante de leurs idées et de leurs rêves.*



# INDEX



|  |              |
|--|--------------|
| Index.....   | 4            |
| Guide de lecture.....  | 8            |
| Champs d'utilisation clés dynamométriques .....              | 58-59        |
| Tableau des servantes et compositions .....                  | 351, 479-480 |
| Articles supprimés = articles de remplacement/recommandés .. | 727÷729      |
| Index alphabétique .....                                     | 730÷734      |
| Index alphabétique outils pour réparation automobile .....   | 735÷737      |
| Index alphanumérique .....                                   | 738÷753      |
| Numéros clés du Groupe Beta.....                             | 754          |
| L'histoire de l'outillage en Italie .....                    | 755          |
| Qualité certifiée .....                                      | 756          |
| Contrôle et qualité.....                                     | 757          |
| Logistique .....   | 758          |
| Organiser le travail.....                                    | 759          |
| Présence efficace .....                                      | 760          |

# INDEX

## AMEUBLEMENT DE L'ATELIER RSC55



RSC55

410÷435; 475÷478

## AMEUBLEMENT DE L'ATELIER RSC50



Beta  
RSC50

436÷453; 475÷478

## AMEUBLEMENT DE L'ATELIER C45PRO



Beta  
C45PRO

454÷478

## MOBILIER D'ATELIER ET COMPOSITIONS D'OUTILS



351÷370



371÷400



383; 401÷409

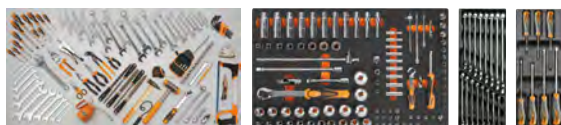

479÷561

## CLÉS DE SERRAGE



11÷17

23÷27

112÷117

## DOUILLES ET ACCESSOIRES



69÷78

85÷112

## CLÉS DYNAMOMÉTRIQUES ET MULTIPLICATEURS



54÷56

57÷69

## TOURNEVIS, CLÉS MÂLES ET EMBOUTS POUR VISSEUSES



18÷23

78÷85

114÷117

145÷159

## PINCES ET PINCES COUPANTES



127÷134

139÷142

236

## MARTELLERIE ET FRAPPE



9-10

166÷170

217÷218

## OUTILS POUR PERCER ET FILETER



36÷41

41÷43

44÷51

51÷53

## EXTRACTEURS

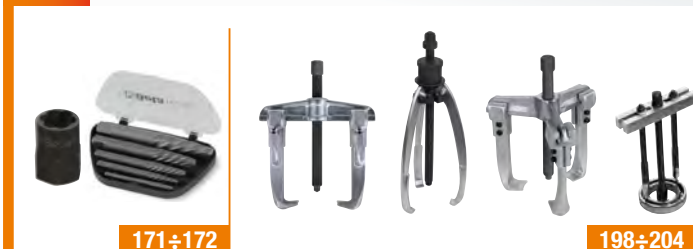

171÷172

198÷204

## OUTILS DE MESURAGE ET TRAÇAGE



210÷217

## ÉCLAIRAGE



242÷247

## ENROULEURS



247÷249; 347

## PLOMBERIE

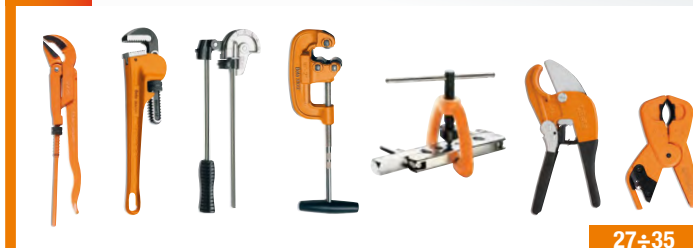

27÷35

## ÉLECTRONIQUE ET MICROMÉCANIQUE



126-127

142÷144

148÷151

## OUTILS DE COUPE ET D'ENTRETIEN DIVERS



122÷123

134÷136

158÷159

184



209

219÷228



238÷241

325÷326

## MICROTECHNIQUE



136÷139

150

585÷587

232÷236

## SOUDEURS



250÷254

## OUTILS AVEC POIGNÉE CONFORT EN 1000V



285÷291

## OUTILS EN ACIER INOXYDABLE



299÷303

## OUTILS ANTIDÉFLAGRANTS



304÷312

## RÉPARATION AUTOMOBILE



118÷125

160÷166



170÷198; 204÷208

229÷232

232÷238

## ÉQUIPEMENT D'ATELIER



254÷273

## OUTILS POUR MOTOCYCLES



274÷279

## OUTILS POUR VÉLOS



280÷284

## OUTILLAGE ELECTROPORTEATIF



313÷324

## OUTILLAGE PNEUMATIQUE ET ACCESSOIRES



327÷350

## OUTILS ANTI-CHUTE



292÷298

## BETA CHEMICAL



562÷567

## CHAUSSURES DE SÉCURITÉ (ET CHAUSSETTES TECHNIQUES)



624÷649

## BETA ABRASIVES



568÷584

## WORKWEAR



650÷670

## PRODUITS DE MARQUE BM : COLLIERS, BORNISERS, RUBANS ISOLANTS



588÷594

## GAMME BLISTER



595÷609

## ACCESSOIRES POUR CÂBLES **ROBUR**

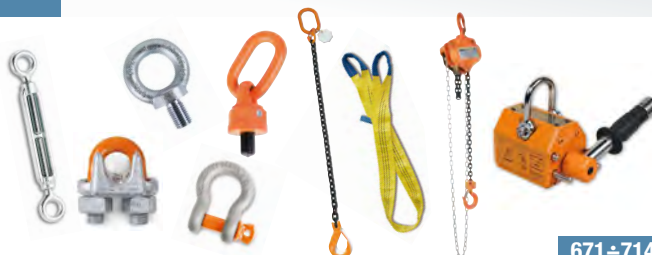

671÷714

## SOLUTIONS POUR LE POINT DE VENTE



610÷623

## BETA COLLECTION



715÷726

# GUIDE DE LECTURE

référence de l'article

**951GP**

Clés en T avec extrémité mâle 6 pans

La clé 951GP de Beta permet un ajustement rapide et précis d'une vis. Elle a été conçue pour répondre à certaines exigences des sports mécaniques : faire un serrage rapide avec des couples élevées.

empreinte de l'outil



prix

★ article disponible sur demande

- mesure principale
- bouche hexagonale

conditionnement

n.° of tools per box

nombre d'outils d'un jeu

présentation

contenu d'un jeu

| mm | L mm | L1 mm | Ø mm | €     |             |
|----|------|-------|------|-------|-------------|
| 3  | 185  | 130   | 5    | 19,00 | 3 009511530 |
| 4  | 214  | 150   | 5    | 20,00 | 3 009511540 |
| 5  | 240  | 165   | 6    | 23,00 | 3 009511550 |
| 6  | 271  | 180   | 7    | 27,00 | 3 009511560 |
| 8  | 300  | 200   | 10   | 34,00 | 3 009511580 |
| 10 | 310  | 200   | 12   | 42,00 | 3 009511610 |

951GP/S6  
3-4-5-6-8-10 mm € 165,00 1 009511687

confection blister



outils pour motocycles



outils pour vélos



code commande

nouveauté 2024

## Interprétation des sigles les plus courants

### Exemples

| Pour les jeux d'articles |                                    |
|--------------------------|------------------------------------|
| B                        | = en trousse plastique 42/B9N      |
| BV                       | = trousse vide 2002/BV9            |
| C                        | = en coffret tôle 900/C11          |
| D                        | = en emballage accrochable 1293/D6 |
| S                        | = en boîte 42/S17                  |
| SP                       | = sur présentoir 42/SP25           |
| SPV                      | = présentoir vide 42/SPV7          |
| SC                       | = avec support compact 96/SC9      |
| SCV                      | = support compact vide 96/SCV      |

| Pour les compositions |   |
|-----------------------|---|
| AS                    | = avec des clés de dimensions en pouces 5915VU/AS |
| E                     | = version Électronique/Microtechnique 5980ET/A    |
| I                     | = version hydraulique 5980ID                      |
| MT                    | = version engins de chantier 5902MT               |
| U                     | = version générale 5915VU/3                       |
| SBK                   | = version Réparation Motos 5940SBK                |
| VG                    | = version réparation automobile 5904VG/5T         |
| VI                    | = version industrielle 5902VI                     |

| Pour les douilles |                                   |
|-------------------|-----------------------------------|
| A                 | = empreinte 6 pans 910A           |
| B                 | = empreinte 12 pans 910B          |
| ES                | = empreinte 6 pans cannelés 920ES |
| FTX               | = empreinte TORX® 910FTX          |

## Interprétation des sigles les plus courants

### Exemples

|    |                                 |           |
|----|---------------------------------|-----------|
| PT | = vis en étoile à 5 pointes     | 910PT     |
| X  | = cliquet réversible en coffret | 920A/C12X |

### Pour les tournevis et embouts pour visseuses

|     |   |         |
|-----|---|---------|
| LP  | = pour vis à fente                            | 920LP   |
| PE  | = pour vis 6 fente creux                      | 920PE   |
| PH  | = pour vis à empreinte PHILLIPS®              | 920PH   |
| PZ  | = pour vis à empreinte POZIDRIV® - SUPADRIV®  | 1299PZ  |
| RTX | = pour vis à empreinte TAMPER RESISTANT TORX® | 1298RTX |
| SP  | = pour vis à empreinte SPANNER                | 861SP   |
| TRW | = pour vis à empreinte TRI-WING®              | 861TRW  |
| TQS | = pour vis à empreinte TORQ-SET®              | 861TQS  |
| TX  | = pour vis à empreinte TORX®                  | 920TX   |
| XZN | = pour vis à empreinte XZN®                   | 920XZN  |

### Génériques

|      |                                 |         |
|------|---------------------------------|---------|
| AS   | = dimensions en pouces          | 42AS    |
| BA   | = outillage anti-déflagrant     | 42BA    |
| BM   | = manche bi-matériaux           | 1150BM  |
| C    | = coffret métallique vide       | C25     |
| HS   | = outils anti-chute             | 42HS    |
| INOX | = outils en acier inoxydable    | 42 INOX |
| L    | = série longue                  | 952L    |
| MQ   | = avec poignée confort en 1000V | 1150MQ  |
| MP   | = finition polie chromée        | 42MP    |
| R    | = recharge                      | 338R    |

Les renseignements et photos figurant dans ce chapitre sont donnés à titre indicatifs et n'ont aucune valeur contractuelle. Beta Utensili se réserve le droit de mettre à jour ou d'accroître sa gamme de produits sans préavis, et sans obligation d'effectuer les modifications sur les modèles vendus antérieurement.



**Beta** VOUS RECOMMANDE d'utiliser l'outil adapté à la tâche que vous devez effectuer tout en respectant les normes de protection individuelle.





## CHASSE-GOUPILLES

Les outils de frappe Beta ont été conçus pour offrir des performances optimales et assurer la sécurité de l'opérateur.

Un type spécial d'acier, qui contient du chrome, du molybdène et du vanadium (65CrMoV2-2) est utilisé pour la production, ce qui donne des outils remarquablement durs et résistants. Les produits sont fabriqués – si leur géométrie le permet – avec des barres étirées, dans le cas contraire ils sont forgés à chaud dans une atmosphère contrôlée, pour éviter la formation de scories.

**1** Les chasses-goupilles possèdent des profils hexagonaux empêchant l'outil de rouler.

**2** De plus ils sont équipés de pointes extrêmement longues mais parfaitement droites permettant l'accès dans les espaces exigus.

**3** Afin de garantir une plus grande efficacité de nos chasse-goupilles, chaque pièce est emboutie individuellement afin que la partie cylindrique soit uniforme et que son extrémité soit parfaitement plate.

**4** Toutes les faces sont soumises à une trempe par induction, pour éviter l'éclatement. La déformation du point de frappe est une conséquence naturelle afin que la sécurité de l'opérateur soit assurée.

**5** Les poinçons affûtés après avoir été chromés, améliorent les performances de gravure et de coupe et éliminent le dépôt galvanique des pointes. Les bavures doivent être éliminées pour éviter « l'arrondi » des coins et la fragilité dus à la quantité d'hydrogène produite lors de la galvanoplastie. Les zones travaillées sont protégées par une couche antirouille.



### 30

#### Chasse-clous



| Ø mm | L mm | €     | 🔧  | 📄         |
|------|------|-------|----|-----------|
| 2    | 125  | 7,20  | 10 | 000300020 |
| 3    | 125  | 7,20  | 10 | 000300030 |
| 4    | 150  | 9,75  | 10 | 000300040 |
| 5    | 150  | 9,75  | 10 | 000300050 |
| 6    | 150  | 10,30 | 10 | 000300060 |

### 31

#### Chasse-goupilles



| Ø mm | L mm | L1 mm | €     | 🔧  | 📄         |
|------|------|-------|-------|----|-----------|
| 2    | 110  | 22    | 7,20  | 10 | 000310002 |
| 3    | 128  | 35    | 7,50  | 10 | 000310003 |
| 4    | 146  | 45    | 9,30  | 10 | 000310004 |
| 5    | 164  | 55    | 9,90  | 10 | 000310005 |
| 6    | 182  | 65    | 12,20 | 5  | 000310006 |
| 8    | 200  | 80    | 13,10 | 5  | 000310008 |
| 10   | 220  | 95    | 16,90 | 5  | 000310010 |



| €     | 🔧 | 📄         |
|-------|---|-----------|
| 69,50 | 1 | 000310024 |
| 10,20 | 1 | 020020000 |
| 73,00 | 1 | 000310030 |
| 19,30 | 1 | 000310031 |

### 31BM

#### Chasse-goupilles gainé confort



| Ø mm | L mm | L1 mm | €     | 🔧 | 📄         |
|------|------|-------|-------|---|-----------|
| 2    | 168  | 42    | 14,90 | 2 | 000310402 |
| 3    | 180  | 52    | 15,40 | 2 | 000310403 |
| 4    | 191  | 62    | 17,10 | 2 | 000310404 |
| 5    | 200  | 72    | 18,00 | 2 | 000310405 |
| 6    | 221  | 82    | 20,70 | 2 | 000310406 |
| 8    | 235  | 94    | 22,00 | 2 | 000310408 |



| €      | 🔧 | 📄         |
|--------|---|-----------|
| 108,00 | 1 | 000310420 |

### 31L

#### Chasse-goupilles long



| Ø mm | L mm | L1 mm | €     | 🔧 | 📄         |
|------|------|-------|-------|---|-----------|
| 4    | 175  | 80    | 11,10 | 5 | 000310104 |
| 5    | 175  | 80    | 11,70 | 5 | 000310105 |
| 6    | 175  | 80    | 14,00 | 5 | 000310106 |

### 31SE

#### Chasse-goupilles pour goupilles élastiques



| Ø mm | D mm | L mm | L1 mm | €     | 🔧 | 📄         |
|------|------|------|-------|-------|---|-----------|
| 4    | 2,4  | 175  | 80    | 10,90 | 5 | 000310204 |
| 5    | 3,0  | 175  | 80    | 11,50 | 5 | 000310205 |
| 6    | 3,6  | 175  | 80    | 13,80 | 5 | 000310206 |



| €     | 🔧 | 📄         |
|-------|---|-----------|
| 83,00 | 1 | 000310324 |
| 10,20 | 1 | 020020000 |

### 32

#### Pointeau



| Ø mm | L mm | L1 mm | €     | 🔧  | 📄         |
|------|------|-------|-------|----|-----------|
| 3    | 100  | 44    | 6,70  | 10 | 000320100 |
| 4    | 125  | 52    | 8,20  | 10 | 000320125 |
| 5    | 150  | 62    | 10,50 | 10 | 000320150 |

### 32AU

#### Pointeau automatique

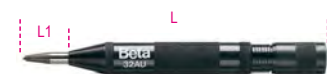

| Ø mm | L mm | L1 mm | €     | 🔧 | 📄         |
|------|------|-------|-------|---|-----------|
| 3    | 150  | 23    | 56,50 | 2 | 000320160 |

## 32AUR

Pointe pour 32AU



| Ø mm | €     | 5 | 1000320170 |
|------|-------|---|------------|
| 3    | 10,00 |   |            |

## 33LT

Kit de lettres à frapper

- Permet de graver l'acier avec une résistance R jusqu'à 80 kg/mm<sup>2</sup>
- Kit de 27 poinçons : lettres A à Z + symbole "&"



| H mm | L mm | A mm | €      | 5 | 1000330023 |
|------|------|------|--------|---|------------|
| 3    | 60   | 6,35 | 53,00  |   |            |
| 4    | 63   | 7,93 | 62,00  |   |            |
| 5    | 61   | 7,93 | 62,00  |   |            |
| 6    | 68   | 9,52 | 76,00  |   |            |
| 8    | 70   | 12,7 | 114,00 |   |            |

## 33NR

Kit de chiffres à frapper

- Permet de graver l'acier avec une résistance R jusqu'à 80 kg/mm<sup>2</sup>
- Kit de 27 poinçons : lettres A à Z + symbole "&"



| H mm | L mm | A mm | €     | 5 | 1000330003 |
|------|------|------|-------|---|------------|
| 3    | 61   | 6,35 | 22,00 |   |            |
| 4    | 62   | 7,93 | 24,00 |   |            |
| 5    | 62   | 7,93 | 24,00 |   |            |
| 6    | 68   | 9,52 | 29,00 |   |            |
| 8    | 71   | 12,7 | 41,00 |   |            |

## 34

Burin plat



| L mm | A mm | L1 mm | €     | 5 | 1000340001 |
|------|------|-------|-------|---|------------|
| 125  | 14,5 | 45    | 11,00 |   |            |
| 150  | 17,0 | 58    | 14,80 |   |            |
| 175  | 21,5 | 68    | 21,00 |   |            |

## 35

Burin nervuré



| L mm | A mm | €     | 5 | 1000350001 |
|------|------|-------|---|------------|
| 100  | 14,5 | 12,90 |   |            |
| 125  | 17,0 | 14,90 |   |            |
| 150  | 20,5 | 18,60 |   |            |
| 200  | 23,0 | 28,50 |   |            |
| 250  | 28,5 | 40,50 |   |            |
| 300  | 34,0 | 55,50 |   |            |

## 35PM

Burin nervuré avec protecteur



| L mm | A mm | €     | 5 | 1000350014 |
|------|------|-------|---|------------|
| 200  | 23,0 | 43,00 |   |            |
| 250  | 28,5 | 55,00 |   |            |
| 300  | 34,0 | 72,00 |   |            |

## 35PMR

Protecteur pour burin



| L mm | €     | 5 | 1000350024 |
|------|-------|---|------------|
| 200  | 14,60 |   |            |
| 250  | 14,60 |   |            |
| 300  | 16,50 |   |            |

## 36

Bédane



| L mm | A mm | L1 mm | €     | 5 | 1000360001 |
|------|------|-------|-------|---|------------|
| 125  | 4    | 44    | 12,20 |   |            |
| 150  | 6    | 53    | 14,40 |   |            |

## 37

Bédane nervuré



| L mm | A mm | L1 mm | €     | 5 | 1000370001 |
|------|------|-------|-------|---|------------|
| 150  | 6    | 45    | 21,10 |   |            |
| 200  | 8    | 55    | 30,00 |   |            |

## 37PM

Bédane nervuré avec protecteur



| L mm | A mm | €     | 5 | 1000370012 |
|------|------|-------|---|------------|
| 200  | 8    | 46,50 |   |            |

## 37PMR

Protecteur pour bédane



| L mm | €     | 5 | 1000370022 |
|------|-------|---|------------|
| 200  | 16,50 |   |            |



38/B6N



38/SP6

| 38/B6N         | €     | 5 | 1000380016  |
|----------------|-------|---|-------------|
| 30: 2-3 mm     | 73,00 |   |             |
| 32: 4 mm       |       |   |             |
| 34: 125-150 mm |       |   |             |
| 36: 150 mm     |       |   |             |
| 2002/BV6       | 10,20 |   | 1 020020000 |
| 38/SP6         | 79,00 |   | 1 000380009 |
| 30: 2-3 mm     |       |   |             |
| 32: 4 mm       |       |   |             |
| 34: 125-150 mm |       |   |             |
| 36: 150 mm     |       |   |             |
| 38/SPV         | 20,70 |   | 1 000380019 |



# LA CLÉ ICONIQUE DE BETA

Notre clé historique 42 opte pour un nouveau design.

Une forme élégante, rehaussée d'un profil élancé, et plus agréable au toucher. La résistance, et la conception ergonomique de cette nouvelle clé Beta atteignent des niveaux d'excellence, afin de fournir aux utilisateurs le meilleur outil possible. Son processus de fabrication est effectué dans nos usines de Sovico et Sulmona, sur la base d'une technologie d'automatisation de pointe et d'ouvriers expérimentés

## FACILITE D'UTILISATION

Un angle de 15 degrés par rapport à l'axe, permet de réduire l'angle d'enroulement

## RÉSISTANCE REMARQUABLE

en cas de mauvaise utilisation, la clé se déforme, sans se casser brutalement et dangereusement

## HOMOGENEUS

Le pressage HOMOGENEUS est basé sur un produit semi-fini à section ronde, empêchant ainsi la formation de contraintes internes dangereuses

## ACCESSIBLE

Épaisseur réduite pour une meilleure accessibilité

## PROTÉGÉ

Le placage nickel-chrome offre une résistance durable aux agents extérieurs et répond aux exigences strictes des tests d'adhérence selon ISO 2819

## OPTIMISÉ

La clé, plus longue que la plupart des concurrents, permet d'obtenir des couples élevés grâce à un effort moindre



## ERGONOMIQUE

L'œil de la clé possède un angle de 15 degrés pour protéger la main



### INFORMATION IMPORTANTE !

La forme de la nouvelle clé 42 est parfaitement compatible avec tous les supports et les modules de la clé historique 42.

42

Clé mixte

Valeurs de couple de serrage plus que doublés par rapport aux exigences de la norme ISO 1711



DIN 3113 UNI-ISO 7738

| mm      | L mm | S1 mm | €     | 🔧 | 📦         |
|---------|------|-------|-------|---|-----------|
| 5,5x5,5 | 95   | 3,4   | 7,75  | 5 | 000421005 |
| 6x6     | 95   | 3,4   | 7,85  | 5 | 000421006 |
| 7x7     | 105  | 3,6   | 8,00  | 5 | 000421007 |
| 8x8     | 116  | 3,9   | 8,15  | 5 | 000421008 |
| 9x9     | 127  | 4,2   | 8,60  | 5 | 000421009 |
| 10x10   | 137  | 4,5   | 8,80  | 5 | 000421010 |
| 11x11   | 148  | 4,8   | 9,50  | 5 | 000421011 |
| 12x12   | 158  | 5,1   | 9,60  | 5 | 000421012 |
| 13x13   | 169  | 5,6   | 9,70  | 5 | 000421013 |
| 14x14   | 180  | 5,7   | 11,10 | 5 | 000421014 |
| 15x15   | 190  | 6,0   | 12,20 | 5 | 000421015 |
| 16x16   | 201  | 6,3   | 12,60 | 5 | 000421016 |
| 17x17   | 212  | 6,8   | 13,30 | 5 | 000421017 |
| 18x18   | 222  | 7,0   | 14,30 | 5 | 000421018 |
| 19x19   | 233  | 7,5   | 14,60 | 5 | 000421019 |
| 20x20   | 243  | 7,7   | 16,40 | 3 | 000421020 |
| 21x21   | 254  | 7,9   | 17,70 | 3 | 000421021 |
| 22x22   | 264  | 8,3   | 18,30 | 3 | 000421022 |
| 23x23   | 275  | 8,5   | 19,70 | 3 | 000421023 |
| 24x24   | 285  | 8,7   | 20,60 | 3 | 000421024 |
| 25x25   | 296  | 8,7   | 21,90 | 2 | 000421025 |
| 26x26   | 307  | 8,9   | 23,50 | 2 | 000421026 |
| 27x27   | 317  | 9,1   | 25,50 | 2 | 000421027 |
| 28x28   | 328  | 9,3   | 26,00 | 2 | 000421028 |
| 29x29   | 338  | 9,5   | 29,00 | 2 | 000421029 |
| 30x30   | 349  | 9,7   | 30,00 | 2 | 000421030 |
| 32x32   | 370  | 10,1  | 33,00 | 2 | 000421032 |
| 34x34   | 391  | 10,5  | 65,00 | 1 | 000421034 |
| 35x35   | 412  | 10,7  | 67,50 | 1 | 000421035 |
| 36x36   | 412  | 10,7  | 70,00 | 1 | 000421036 |
| 38x38   | 433  | 11,3  | 78,50 | 1 | 000421038 |
| 41x41   | 465  | 12,0  | 85,00 | 1 | 000421041 |



|                            | €      | 🔧 | 📦         |
|----------------------------|--------|---|-----------|
| 42/B9N                     | 104,00 | 1 | 000421074 |
| 6-7-8-10-11-13-14-17-19 mm |        |   |           |
| 2002/BV9                   | 13,00  | 1 | 020020030 |





| Code   | €      | Unit | Part No.  |
|--|--------|------|-----------|
| <b>42/S14</b><br>6-7-8-10-11-12-13-14<br>-15-16-17-19-22-24 mm   | 164,50 | 1    | 000421067 |
| <b>42/S17</b><br>6-7-8-9-10-11-12-13-14-15<br>16-17-18-19-20-21-22 mm                                  | 200,50 | 1    | 000421065 |
| <b>42/S15</b><br>6-7-8-10-11-12-13-14<br>17-19-22-24-27-30-32 mm                                       | 228,00 | 1    | 000421066 |
| <b>42/S17X</b><br>6-7-8-10-11-12-13-14-<br>15-16-17-19-21-22-<br>24-27-30 mm                           | 237,50 | 1    | 000421068 |
| <b>42/S26</b><br>6-7-8-9-10-11-12-13-14<br>15-16-17-18-19-20-21<br>22-23-24-25-26-27-28<br>29-30-32 mm | 430,00 | 1    | 000421070 |

## 42/SC9I-E

Jeu de 9 clés mixtes avec support compact

Valeurs de couple de serrage plus que doublés par rapport aux exigences de la norme ISO 1711



| Code   | €      | Unit | Part No.  |
|--|--------|------|-----------|
| <b>42/SC9I</b><br>8-10-11-12-13-14-15-17-19 mm | 105,50 | 1    | 000421087 |
| <b>142/SCV9I</b>                               | 10,30  | 1    | 001420103 |
| <b>42/SC9E</b><br>8-10-11-12-13-16-17-18-19 mm | 109,00 | 1    | 000421088 |
| <b>142/SCV9E</b>                               | 10,30  | 1    | 001420104 |



| Code   | €      | Unit | Part No.  |
|--|--------|------|-----------|
| <b>42/SP25</b><br>6-7-8-9-10-11-12-13-14<br>15-16-17-18-19-20-21<br>22-23-24-25-26-27-28<br>30-32 mm | 453,00 | 1    | 000421085 |
| <b>42/SPV2</b>   | 52,00  | 1    | 000420090 |



| Code   | €      | Unit | Part No.  |
|--|--------|------|-----------|
| <b>42/SP15</b><br>6-7-8-9-10-11-12-13-14-15<br>16-17-19-22-24 mm   | 179,00 | 1    | 000421078 |
| <b>42/SPV7</b><br>42: 8-10-11-13-14-17-19 mm<br>55: 6x7-8x9-10x11-12x13<br>14x15-16x17-18x19 mm                  | 7,20   | 1    | 000420097 |
| <b>42/SPV11</b><br>42MP: 8-9-10-11-12-13<br>14-15-16-17-19 mm<br>142-142SN: 8-9-10-11-12-13<br>14-15-16-17-19 mm | 10,20  | 1    | 000420100 |
| <b>42/SPV15</b><br>42: 6-7-8-9-10-11-12-13-14<br>15-16-17-19-22-24 mm  | 14,10  | 1    | 000420102 |

## 42AS

Clé mixte



| "             | L mm | €     | Unit | Part No.  |
|---------------|------|-------|------|-----------|
| 1/4x1/4       | 95   | 9,70  | 2    | 000420106 |
| 9/32x9/32     | 106  | 9,90  | 2    | 000420107 |
| 5/16x5/16     | 116  | 10,00 | 2    | 000420108 |
| 3/8x3/8       | 137  | 11,00 | 2    | 000420110 |
| 7/16x7/16     | 148  | 11,70 | 2    | 000420111 |
| 1/2x1/2       | 169  | 12,10 | 2    | 000420113 |
| 9/16x9/16     | 180  | 13,20 | 2    | 000420114 |
| 19/32x19/32   | 191  | 14,50 | 2    | 000420115 |
| 5/8x5/8       | 201  | 15,30 | 2    | 000420116 |
| 11/16x11/16   | 212  | 16,40 | 2    | 000420117 |
| 3/4x3/4       | 233  | 17,40 | 2    | 000420119 |
| 13/16x13/16   | 254  | 21,00 | 2    | 000420121 |
| 7/8x7/8       | 264  | 21,70 | 2    | 000420122 |
| 15/16x15/16   | 285  | 25,50 | 2    | 000420124 |
| 1x1           | 296  | 26,00 | 2    | 000420125 |
| 1.1/16x1.1/16 | 317  | 30,00 | 2    | 000420127 |
| 1.1/8x1.1/8   | 338  | 32,50 | 2    | 000420129 |
| 1.1/4x1.1/4   | 370  | 39,50 | 2    | 000420132 |
| 1.5/16x1.5/16 | 391  | 66,50 | 1    | 000420133 |
| 1.3/8x1.3/8   | 412  | 74,50 | 1    | 000420135 |
| 1.7/16x1.7/16 | 412  | 77,50 | 1    | 000420136 |
| 1.1/2x1.1/2   | 433  | 83,00 | 1    | 000420138 |



| Code   | €      | Unit | Part No.  |
|--|--------|------|-----------|
| <b>42AS/B9N</b><br>1/4-5/16-3/8-7/16-1/2<br>9/16-5/8-11/16-3/4<br>2002/BV9 | 130,00 | 1    | 000420159 |
| <b>2002/BV9</b>  | 13,00  | 1    | 020020030 |



| Code   | €      | Unit | Part No.  |
|--|--------|------|-----------|
| <b>42AS/13</b><br>1/4-5/16-3/8-7/16-1/2-9/16-5/8<br>11/16-3/4-13/16-7/8-15/16-1                              | 211,00 | 1    | 000420163 |
| <b>42AS/16</b><br>1/4-5/16-3/8-7/16-1/2-9/16-5/8<br>11/16-3/4-13/16-7/8-15/16-1-<br>1.1/16-1.1/8-1.1/4       | 313,00 | 1    | 000420166 |
| <b>42AS/17</b><br>1/4-9/32-5/16-3/8-7/16-1/2-<br>9/16-19/32-5/8-11/16-3/4-<br>13/16-7/8-15/16-1-1.1/16-1.1/8 | 298,00 | 1    | 000420168 |

## 42MP

Clé mixte polie chromée



DIN 3113 UNI-ISO 7738

| mm    | L mm | €     | Unit | Part No.  |
|-------|------|-------|------|-----------|
| 6x6   | 95   | 14,40 | 5    | 000420606 |
| 7x7   | 105  | 14,70 | 5    | 000420607 |
| 8x8   | 116  | 14,70 | 5    | 000420608 |
| 9x9   | 127  | 15,00 | 5    | 000420609 |
| 10x10 | 137  | 15,10 | 5    | 000420610 |
| 11x11 | 148  | 15,30 | 5    | 000420611 |
| 12x12 | 158  | 15,40 | 5    | 000420612 |
| 13x13 | 169  | 15,70 | 5    | 000420613 |
| 14x14 | 180  | 16,30 | 5    | 000420614 |
| 15x15 | 190  | 17,60 | 5    | 000420615 |
| 16x16 | 201  | 18,60 | 5    | 000420616 |
| 17x17 | 212  | 19,50 | 5    | 000420617 |
| 18x18 | 222  | 20,60 | 5    | 000420618 |
| 19x19 | 233  | 21,40 | 5    | 000420619 |
| 20x20 | 243  | 24,40 | 3    | 000420620 |
| 21x21 | 254  | 25,50 | 3    | 000420621 |
| 22x22 | 264  | 26,00 | 3    | 000420622 |
| 24x24 | 285  | 30,50 | 3    | 000420624 |
| 27x27 | 317  | 36,00 | 3    | 000420627 |
| 30x30 | 349  | 44,50 | 3    | 000420630 |
| 32x32 | 370  | 46,50 | 3    | 000420632 |



| Code  | €      | Unit | Part No.  |
|---|--------|------|-----------|
| <b>42MP/B9N</b><br>6-7-8-10-11-13-14-17-19 mm | 160,00 | 1    | 000420661 |
| <b>2002/BV9</b>                               | 13,00  | 1    | 020020030 |



| Code   | €      | Unit | Part No.  |
|--|--------|------|-----------|
| <b>42MP/S17</b><br>6-7-8-9-10-11-12-13-14-15<br>16-17-18-19-20-21-22 mm                | 310,00 | 1    | 000420652 |
| <b>42MP/S21</b><br>6-7-8-9-10-11-12-13-14<br>15-16-17-18-19-20-21-22<br>24-27-30-32 mm | 468,00 | 1    | 000420653 |





## 73

Clé à fourches micromécanique



UNI 6737

| mm      | L mm | €     |   |           |
|---------|------|-------|---|-----------|
| 4x4     | 78   | 8,90  | 5 | 000730040 |
| 4,5x4,5 | 78   | 8,90  | 5 | 000730045 |
| 5x5     | 78   | 8,90  | 5 | 000730050 |
| 5,5x5,5 | 86   | 9,70  | 5 | 000730055 |
| 6x6     | 86   | 9,70  | 5 | 000730060 |
| 7x7     | 86   | 9,70  | 5 | 000730070 |
| 8x8     | 97   | 9,90  | 5 | 000730080 |
| 9x9     | 97   | 9,90  | 5 | 000730090 |
| 10x10   | 108  | 10,90 | 5 | 000730100 |
| 11x11   | 108  | 10,90 | 5 | 000730110 |
| 12x12   | 124  | 12,80 | 5 | 000730120 |
| 13x13   | 124  | 12,80 | 5 | 000730130 |
| 14x14   | 124  | 12,80 | 5 | 000730140 |



|   | €      |   |           |
|---|--------|---|-----------|
| 73/B13N<br>4-4,5-5-5,5-6-7-8-9<br>10-11-12-13-14 mm | 149,00 | 1 | 000730202 |
| 2002/BV13   | 13,00  | 1 | 020020050 |



|  | €      |   |           |
|--|--------|---|-----------|
| 73/S13<br>4-4,5-5-5,5-6-7-8-9<br>10-11-12-13-14 mm | 136,00 | 1 | 000730210 |

# Beta

## 78

Clé polygonale à frapper



DIN 7444

| mm   | L mm | €         |   |           |
|------|------|-----------|---|-----------|
| 24   | 162  | 35,50     | 1 | 000780024 |
| 27   | 180  | 42,00     | 1 | 000780027 |
| 30   | 190  | 50,00     | 1 | 000780030 |
| 32   | 190  | 51,00     | 1 | 000780032 |
| 34   | 200  | 59,00     | 1 | 000780034 |
| 36   | 205  | 63,50     | 1 | 000780036 |
| 41   | 225  | 83,50     | 1 | 000780041 |
| 46   | 235  | 93,00     | 1 | 000780046 |
| 50   | 250  | 113,50    | 1 | 000780050 |
| 55   | 265  | 131,00    | 1 | 000780055 |
| 60   | 275  | 161,00    | 1 | 000780060 |
| 65   | 295  | 193,00    | 1 | 000780065 |
| 70   | 325  | 203,00    | 1 | 000780070 |
| 75   | 325  | 241,50    | 1 | 000780075 |
| 80   | 350  | 373,00    | 1 | 000780080 |
| 85   | 350  | 395,00    | 1 | 000780085 |
| 90   | 390  | 477,00    | 1 | 000780090 |
| 95   | 390  | 560,00    | 1 | 000780095 |
| 100  | 420  | 630,00    | 1 | 000780100 |
| 105  | 420  | 708,00    | 1 | 000780105 |
| 110  | 450  | 764,00    | 1 | 000780110 |
| 115  | 450  | 888,00    | 1 | 000780115 |
| 120  | 490  | 1.188,00  | 1 | 000780120 |
| 125  | 480  | 1.630,00  | 1 | 000780125 |
| 130  | 520  | 1.930,00  | 1 | 000780130 |
| 135  | 520  | 2.065,00  | 1 | 000780135 |
| *140 | 520  | 2.385,00  | 1 | 000780140 |
| *145 | 580  | 2.990,00  | 1 | 000780145 |
| *150 | 580  | 3.040,00  | 1 | 000780150 |
| *155 | 580  | 3.630,00  | 1 | 000780155 |
| *160 | 650  | 3.740,00  | 1 | 000780160 |
| *165 | 650  | 3.960,00  | 1 | 000780165 |
| *170 | 650  | 4.760,00  | 1 | 000780170 |
| *175 | 650  | 5.180,00  | 1 | 000780175 |
| *180 | 650  | 5.580,00  | 1 | 000780180 |
| *185 | 695  | 5.810,00  | 1 | 000780185 |
| *190 | 695  | 6.370,00  | 1 | 000780190 |
| *195 | 695  | 6.430,00  | 1 | 000780195 |
| *200 | 695  | 6.430,00  | 1 | 000780200 |
| *210 | 740  | 6.860,00  | 1 | 000780210 |
| *215 | 740  | 7.740,00  | 1 | 000780215 |
| *220 | 740  | 8.550,00  | 1 | 000780220 |
| *230 | 740  | 10.660,00 | 1 | 000780230 |

## 78AS

Clé polygonale à frapper



| mm       | L mm | €      |   |           |
|----------|------|--------|---|-----------|
| *1.1/16  | 180  | 49,50  | 1 | 000780327 |
| *1.1/8   | 190  | 49,50  | 1 | 000780329 |
| *1.3/16  | 190  | 49,50  | 1 | 000780330 |
| *1.1/4   | 197  | 54,00  | 1 | 000780332 |
| *1.5/16  | 197  | 55,00  | 1 | 000780333 |
| *1.3/8   | 223  | 60,50  | 1 | 000780335 |
| *1.7/16  | 223  | 72,00  | 1 | 000780336 |
| *1.1/2   | 223  | 74,00  | 1 | 000780338 |
| *1.5/8   | 223  | 83,50  | 1 | 000780341 |
| *1.11/16 | 225  | 86,50  | 1 | 000780343 |
| *1.13/16 | 240  | 99,00  | 1 | 000780346 |
| *1.7/8   | 250  | 100,00 | 1 | 000780348 |
| *2       | 250  | 113,00 | 1 | 000780350 |
| *2.1/16  | 250  | 117,50 | 1 | 000780352 |
| *2.3/16  | 275  | 123,00 | 1 | 000780355 |
| *2.3/8   | 270  | 166,50 | 1 | 000780360 |
| *2.9/16  | 302  | 184,00 | 1 | 000780365 |

| mm       | L mm | €      |   |           |
|----------|------|--------|---|-----------|
| *2.3/4   | 350  | 198,00 | 1 | 000780370 |
| *2.15/16 | 350  | 229,50 | 1 | 000780375 |
| *3.1/8   | 354  | 379,00 | 1 | 000780380 |

## 80

Clé à douilles articulées



| mm    | L mm | €      |   |           |
|-------|------|--------|---|-----------|
| 6x7   | 170  | 38,50  | 3 | 000800006 |
| 8x9   | 176  | 39,00  | 3 | 000800008 |
| 8x10  | 179  | 39,00  | 3 | 000800009 |
| 10x11 | 182  | 41,50  | 3 | 000800010 |
| 12x13 | 228  | 47,50  | 3 | 000800012 |
| 14x15 | 232  | 48,00  | 3 | 000800014 |
| 13x17 | 231  | 50,50  | 3 | 000800015 |
| 16x17 | 234  | 50,50  | 2 | 000800016 |
| 18x19 | 285  | 64,00  | 2 | 000800018 |
| 19x22 | 287  | 67,00  | 2 | 000800019 |
| 20x22 | 289  | 67,00  | 2 | 000800020 |
| 21x23 | 289  | 68,50  | 2 | 000800021 |
| 24x27 | 405  | 113,00 | 2 | 000800024 |
| 30x32 | 413  | 119,00 | 2 | 000800030 |

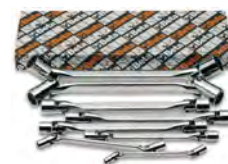

|  | €      |   |           |
|--|--------|---|-----------|
| 80/S8<br>6x7-8x9-10x11-12x13-14x15<br>16x17-18x19-20x22 mm                       | 396,00 | 1 | 000800051 |
| 80/S11<br>6x7-8x9-10x11-12x13<br>14x15-16x17-18x19-20x22<br>21x23-24x27-30x32 mm | 696,00 | 1 | 000800056 |

## 83

Clé polygonale demi-lune



ISO 3318

| mm    | L mm | €     |   |           |
|-------|------|-------|---|-----------|
| 8x10  | 126  | 19,30 | 3 | 000830008 |
| 10x12 | 137  | 20,30 | 3 | 000830010 |
| 11x13 | 138  | 21,40 | 3 | 000830011 |
| 14x17 | 183  | 27,00 | 3 | 000830014 |
| 15x17 | 184  | 30,50 | 2 | 000830015 |
| 16x18 | 196  | 33,00 | 2 | 000830016 |
| 19x22 | 231  | 42,50 | 2 | 000830019 |



|  | €      |   |           |
|--|--------|---|-----------|
| 83/S3<br>11x13-14x17-19x22 mm                | 91,00  | 1 | 000830081 |
| 83/S5<br>10x12-11x13-15x17<br>16x18-19x22 mm | 147,50 | 1 | 000830085 |

## 83AS

Clé polygonale demi-lune



| mm       | L mm | €     | 🔧 | 📦         |
|----------|------|-------|---|-----------|
| 7/16x1/2 | 138  | 25,00 | 2 | 000830111 |
| 9/16x5/8 | 183  | 30,00 | 2 | 000830114 |
| 3/4x7/8  | 230  | 47,00 | 2 | 000830119 |



| mm                | L mm | €      | 🔧 | 📦         |
|-------------------|------|--------|---|-----------|
| 83AS/3            |      | 102,00 | 1 | 000830181 |
| 7/16x1/2-9/16x5/8 |      |        |   |           |
| 3/4x7/8           |      |        |   |           |

## 88

Clé polygonale double droite, modèle extra-long



| mm    | L mm | €     | 🔧 | 📦         |
|-------|------|-------|---|-----------|
| 8x10  | 235  | 21,90 | 2 | 000880008 |
| 12x14 | 330  | 25,50 | 2 | 000880012 |
| 13x15 | 330  | 25,50 | 2 | 000880013 |
| 16x18 | 405  | 36,00 | 2 | 000880016 |
| 17x19 | 405  | 36,00 | 2 | 000880017 |
| 21x23 | 435  | 41,50 | 2 | 000880021 |
| 22x24 | 435  | 41,50 | 2 | 000880022 |



| mm                      | L mm | €      | 🔧 | 📦         |
|-------------------------|------|--------|---|-----------|
| 88/S7                   |      | 228,00 | 1 | 000880107 |
| 8x10-12x14-13x15-16x18- |      |        |   |           |
| 17x19-21x23-22x24 mm    |      |        |   |           |

## 90

Clé polygonale contre-coudée



DIN 838 ISO 10104

| mm    | L mm | €      | 🔧 | 📦         |
|-------|------|--------|---|-----------|
| 6x7   | 165  | 10,40  | 5 | 000900006 |
| 8x9   | 180  | 11,50  | 5 | 000900012 |
| 8x10  | 180  | 13,40  | 5 | 000900015 |
| 10x11 | 195  | 12,70  | 5 | 000900018 |
| 10x12 | 195  | 13,70  | 5 | 000900021 |
| 11x13 | 215  | 15,10  | 5 | 000900024 |
| 12x13 | 215  | 13,90  | 5 | 000900027 |
| 12x14 | 215  | 15,70  | 5 | 000900030 |
| 14x15 | 230  | 15,40  | 5 | 000900033 |
| 14x17 | 250  | 19,30  | 5 | 000900036 |
| 16x17 | 250  | 17,50  | 5 | 000900039 |
| 17x19 | 265  | 22,80  | 5 | 000900042 |
| 18x19 | 265  | 20,50  | 5 | 000900045 |
| 19x22 | 285  | 25,50  | 3 | 000900048 |
| 20x22 | 285  | 23,90  | 3 | 000900051 |
| 21x23 | 305  | 26,50  | 2 | 000900057 |
| 22x24 | 305  | 28,00  | 2 | 000900060 |
| 24x26 | 325  | 30,50  | 2 | 000900063 |
| 24x27 | 325  | 33,50  | 2 | 000900067 |
| 25x28 | 340  | 37,00  | 2 | 000900070 |
| 27x29 | 355  | 39,50  | 2 | 000900073 |
| 27x30 | 355  | 43,50  | 2 | 000900076 |
| 27x32 | 375  | 47,50  | 2 | 000900078 |
| 30x32 | 375  | 44,50  | 2 | 000900080 |
| 32x36 | 395  | 64,50  | 1 | 000900088 |
| 34x36 | 415  | 77,00  | 1 | 000900089 |
| 35x38 | 415  | 79,00  | 1 | 000900091 |
| 36x41 | 435  | 88,00  | 1 | 000900094 |
| 41x46 | 460  | 124,50 | 1 | 000900097 |
| 46x50 | 500  | 159,00 | 1 | 000900100 |



| mm                  | L mm | €      | 🔧 | 📦         |
|---------------------|------|--------|---|-----------|
| 90/B8N              |      | 139,00 | 1 | 000900156 |
| 6x7-8x9-10x11-12x13 |      |        |   |           |
| 14x15-16x17-18x19   |      |        |   |           |
| 20x22 mm            |      |        |   |           |
| 2002/BV8            |      | 13,00  | 1 | 020020020 |

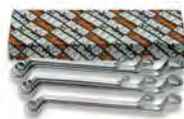

| mm                  | L mm | €      | 🔧 | 📦         |
|---------------------|------|--------|---|-----------|
| 90/S8               |      | 126,00 | 1 | 000900162 |
| 6x7-8x9-10x11-12x13 |      |        |   |           |
| 14x15-16x17-18x19   |      |        |   |           |
| 20x22 mm            |      |        |   |           |
| 90/S12              |      | 264,00 | 1 | 000900166 |
| 6x7-8x9-10x11-12x13 |      |        |   |           |
| 14x15-16x17-18x19   |      |        |   |           |
| 20x22-21x23-24x26   |      |        |   |           |
| 25x28-30x32 mm      |      |        |   |           |

| mm                  | L mm | €      | 🔧 | 📦         |
|---------------------|------|--------|---|-----------|
| 90/S12X             |      | 267,00 | 1 | 000900167 |
| 6x7-8x9-10x11-12x13 |      |        |   |           |
| 14x15-16x17-18x19   |      |        |   |           |
| 20x22-21x23-24x27   |      |        |   |           |
| 25x28-30x32 mm      |      |        |   |           |

| mm                   | L mm | €      | 🔧 | 📦         |
|----------------------|------|--------|---|-----------|
| 90/S13               |      | 304,00 | 1 | 000900170 |
| 6x7-8x9-10x11-12x13  |      |        |   |           |
| 14x15-16x17-18x19    |      |        |   |           |
| 20x22-21x23-24x26    |      |        |   |           |
| 25x28-27x29-30x32 mm |      |        |   |           |



| mm                   | L mm | €      | 🔧 | 📦         |
|----------------------|------|--------|---|-----------|
| 90/SP13              |      | 342,00 | 1 | 000900174 |
| 6x7-8x9-10x11-12x13  |      |        |   |           |
| 14x15-16x17-18x19    |      |        |   |           |
| 20x22-21x23-24x26    |      |        |   |           |
| 25x28-27x29-30x32 mm |      |        |   |           |
| 55/SPV               |      | 38,00  | 1 | 000550190 |

## 90AS

Clé polygonale contre-coudée



| mm           | L mm | €     | 🔧 | 📦         |
|--------------|------|-------|---|-----------|
| 1/4x5/16     | 165  | 12,80 | 2 | 000900203 |
| 5/16x11/32   | 180  | 13,60 | 2 | 000900206 |
| 5/16x3/8     | 180  | 14,10 | 2 | 000900209 |
| 3/8x7/16     | 195  | 14,40 | 2 | 000900212 |
| 7/16x1/2     | 215  | 16,10 | 2 | 000900215 |
| 1/2x9/16     | 230  | 18,50 | 2 | 000900218 |
| 9/16x5/8     | 230  | 18,50 | 2 | 000900221 |
| 19/32x11/16  | 250  | 20,10 | 2 | 000900222 |
| 5/8x11/16    | 250  | 20,90 | 2 | 000900224 |
| 5/8x3/4      | 265  | 24,80 | 2 | 000900227 |
| 11/16x3/4    | 265  | 24,80 | 1 | 000900230 |
| 11/16x13/16  | 265  | 24,80 | 1 | 000900233 |
| 3/4x25/32    | 265  | 27,50 | 1 | 000900235 |
| 3/4x7/8      | 285  | 27,50 | 1 | 000900237 |
| 13/16x7/8    | 285  | 28,50 | 1 | 000900240 |
| 7/8x15/16    | 305  | 28,50 | 1 | 000900243 |
| 15/16x1      | 325  | 35,00 | 1 | 000900252 |
| 1.1/16x1.1/4 | 375  | 50,50 | 1 | 000900258 |
| 1.1/8x1.5/16 | 375  | 50,50 | 1 | 000900261 |



| mm                  | L mm | €      | 🔧 | 📦         |
|---------------------|------|--------|---|-----------|
| 90AS/8              |      | 168,50 | 1 | 000900298 |
| 1/4x5/16-5/16x11/32 |      |        |   |           |
| 3/8x7/16-1/2x9/16   |      |        |   |           |
| 5/8x11/16-11/16x3/4 |      |        |   |           |
| 13/16x7/8-15/16x1   |      |        |   |           |
| 90AS/10             |      | 269,00 | 1 | 000900300 |

| mm                        | L mm | €      | 🔧 | 📦         |
|---------------------------|------|--------|---|-----------|
| 90AS/10                   |      | 269,00 | 1 | 000900300 |
| 1/4x5/16-5/16x11/32       |      |        |   |           |
| 3/8x7/16-1/2x9/16         |      |        |   |           |
| 5/8x11/16-11/16x3/4       |      |        |   |           |
| 13/16x7/8-15/16x1         |      |        |   |           |
| 1.1/16x1.1/4-1.1/8x1.5/16 |      |        |   |           |

Beta

Beta



## 91

Clé polygonale contre-coudée  
gros effort



| Ø<br>mm | Ø<br>mm | €      | 🔧 | 📦         |
|---------|---------|--------|---|-----------|
| 24      | 38      | 60,50  | 1 | 000910024 |
| 27      | 41      | 63,00  | 1 | 000910027 |
| 30      | 48      | 70,00  | 1 | 000910030 |
| 32      | 49      | 74,00  | 1 | 000910032 |
| 36      | 54      | 84,00  | 1 | 000910036 |
| 41      | 62      | 101,50 | 1 | 000910041 |
| 46      | 69      | 117,00 | 1 | 000910046 |
| 50      | 76      | 134,00 | 1 | 000910050 |
| 55      | 81      | 145,00 | 1 | 000910055 |
| 60      | 90      | 185,00 | 1 | 000910060 |
| 65      | 98      | 204,00 | 1 | 000910065 |
| 70      | 105     | 230,50 | 1 | 000910070 |
| 75      | 110     | 269,00 | 1 | 000910075 |
| 80      | 125     | 300,00 | 1 | 000910080 |
| 85      | 125     | 319,00 | 1 | 000910085 |
| 90      | 140     | 557,00 | 1 | 000910090 |
| 95      | 140     | 613,00 | 1 | 000910095 |
| 100     | 143     | 644,00 | 1 | 000910100 |
| 105     | 146     | 736,00 | 1 | 000910105 |

## 92

Manche tubulaire pour 91



|      | L<br>mm | 91<br>mm | Ø<br>mm | €      | 🔧 | 📦         |
|------|---------|----------|---------|--------|---|-----------|
| 92/1 | 460     | 24÷30    | 19      | 37,50  | 1 | 000920010 |
| 92/2 | 610     | 32÷41    | 22      | 59,50  | 1 | 000920020 |
| 92/3 | 760     | 46÷55    | 25      | 87,00  | 1 | 000920030 |
| 92/4 | 860     | 60÷105   | 30      | 116,50 | 1 | 000920040 |

## 93

Clé polygonale pour échafaudage



| Ø<br>mm | L<br>mm | €     | 🔧 | 📦         |
|---------|---------|-------|---|-----------|
| 21x22   | 310     | 49,50 | 3 | 000930021 |

## 93C

Clé à cliquet polygonale pour échafaudage



| Ø<br>mm | L<br>mm | €      | 🔧 | 📦         |
|---------|---------|--------|---|-----------|
| 17x19   | 310     | 54,00  | 1 | 000930117 |
| 19x22   | 310     | 57,00  | 1 | 000930119 |
| 19x24   | 365     | 70,50  | 1 | 000930120 |
| 21x22   | 310     | 64,50  | 1 | 000930121 |
| 36x38   | 445     | 107,00 | 1 | 000930136 |

## 94

Clé à tuyauter



DIN 3118

| Ø<br>mm | L<br>mm | €     | 🔧 | 📦         |
|---------|---------|-------|---|-----------|
| 8x10    | 140     | 19,10 | 2 | 000940008 |
| 9x11    | 153     | 20,00 | 2 | 000940009 |
| 10x11   | 153     | 20,70 | 2 | 000940010 |
| 11x13   | 175     | 21,40 | 2 | 000940011 |
| 12x14   | 175     | 22,30 | 2 | 000940012 |
| 13x15   | 175     | 22,30 | 2 | 000940013 |
| 14x15   | 175     | 26,50 | 2 | 000940014 |
| 14x17   | 195     | 27,00 | 2 | 000940015 |
| 17x19   | 212     | 27,50 | 2 | 000940017 |
| 19x22   | 228     | 30,50 | 2 | 000940019 |
| 22x24   | 242     | 36,50 | 2 | 000940022 |
| 24x27   | 260     | 39,50 | 2 | 000940024 |
| 30x32   | 300     | 50,50 | 2 | 000940030 |
| 36x41   | 320     | 88,00 | 1 | 000940036 |



94/S6 141,50 1 000940050

8x10-10x11-11x13-12x14  
17x19-19x22 mm

94/S10 288,00 1 000940052

8x10-9x11-10x11-11x13  
12x14-17x19-19x22  
22x24-24x27-30x32 mm

## 95

Clé polygonale double droite



DIN 837 ISO 10103

| Ø<br>mm | L<br>mm | €     | 🔧 | 📦         |
|---------|---------|-------|---|-----------|
| 6x7     | 120     | 12,50 | 3 | 000950161 |
| 8x9     | 135     | 13,50 | 3 | 000950162 |
| 10x11   | 150     | 15,40 | 3 | 000950163 |
| 12x13   | 165     | 16,60 | 3 | 000950164 |
| 14x15   | 185     | 17,90 | 3 | 000950165 |
| 16x17   | 210     | 19,10 | 3 | 000950166 |
| 17x19   | 225     | 21,30 | 3 | 000950167 |
| 18x19   | 225     | 21,80 | 2 | 000950168 |
| 20x22   | 240     | 24,70 | 2 | 000950169 |
| 21x23   | 255     | 25,50 | 2 | 000950170 |
| 24x26   | 270     | 26,50 | 2 | 000950171 |
| 25x28   | 285     | 32,50 | 2 | 000950172 |
| 27x29   | 315     | 33,50 | 2 | 000950173 |
| 30x32   | 335     | 37,50 | 2 | 000950174 |



95/S8 141,50 1 000950177

6x7-8x9-10x11-12x13  
14x15-16x17-18x19  
20x22 mm

95/S13 297,00 1 000950179

6x7-8x9-10x11-12x13  
14x15-16x17-18x19  
20x22-21x23-24x26  
25x28-27x29-30x32 mm

## 95FTX

Clé double droite pour écrous TORX®



| Ø<br>mm | L<br>mm | €     | 🔧 | 📦         |
|---------|---------|-------|---|-----------|
| E6xE8   | 115     | 13,00 | 2 | 000950306 |
| E10xE12 | 143     | 13,80 | 2 | 000950310 |
| E14xE18 | 177     | 15,70 | 2 | 000950314 |
| E20xE24 | 224     | 20,90 | 2 | 000950320 |



95FTX/S4 63,50 1 000950325

E6xE8-E10xE12  
E14xE18-E20xE24



**Beta**

# CLÉS 6 PANS COUDÉES

Les clés 6 pans coudées Beta ont été conçues pour une durée de vie longue et une utilisation précise. La large gamme couvre toutes les utilisations : les clés sphériques, courtes, longues, extra-longues et en T avec poignées haute performance fait partie des produits incontournables de Beta et sont inégalées sur le marché.

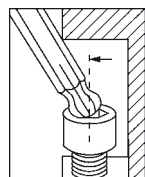

Les clés 6 pans coudées à tête sphérique permettent de travailler avec un angle maximum de 30° par rapport à l'axe de la vis.

Les clés sont emballées dans râtelier pour permettre une identification rapide de la taille requise. Lorsqu'il est fermé, il empêche les clés, même les plus petites, de sortir accidentellement.

La version Color combine les caractéristiques exceptionnelles des clés standard avec l'identification immédiate par couleur de la taille requise afin de faciliter le travail quotidien.

## 96

Clé mâle 6 pans coudée, chromée



ISO 2936

| mm  | L mm | L1 mm | €      | 🔧  | 📄         |
|-----|------|-------|--------|----|-----------|
| 0,9 | 35   | 8     | 1,09   | 20 | 000960013 |
| 1,3 | 39   | 10    | 1,09   | 20 | 000960014 |
| 1,5 | 45   | 15    | 1,09   | 20 | 000960015 |
| 2   | 50   | 17    | 1,14   | 20 | 000960020 |
| 2,5 | 57   | 20    | 1,14   | 20 | 000960025 |
| 3   | 64   | 22    | 1,31   | 20 | 000960030 |
| 3,5 | 68   | 25    | 1,53   | 20 | 000960035 |
| 4   | 72   | 28    | 1,65   | 20 | 000960040 |
| 4,5 | 78   | 30    | 1,77   | 20 | 000960045 |
| 5   | 83   | 32    | 1,83   | 20 | 000960050 |
| 5,5 | 88   | 35    | 2,29   | 20 | 000960055 |
| 6   | 94   | 37    | 2,35   | 20 | 000960060 |
| 7   | 99   | 40    | 2,86   | 10 | 000960070 |
| 8   | 105  | 43    | 3,35   | 10 | 000960080 |
| 9   | 111  | 46    | 3,80   | 10 | 000960090 |
| 10  | 119  | 49    | 4,60   | 10 | 000960100 |
| 11  | 126  | 52    | 5,65   | 10 | 000960110 |
| 12  | 134  | 56    | 6,80   | 10 | 000960120 |
| 13  | 142  | 62    | 8,80   | 10 | 000960130 |
| 14  | 151  | 69    | 10,10  | 10 | 000960140 |
| 16  | 165  | 75    | 15,20  | 5  | 000960160 |
| 17  | 174  | 79    | 16,10  | 5  | 000960170 |
| 19  | 196  | 88    | 22,20  | 5  | 000960190 |
| 22  | 216  | 100   | 34,50  | 3  | 000960220 |
| 24  | 242  | 112   | 46,50  | 1  | 000960240 |
| 27  | 271  | 125   | 60,00  | 1  | 000960270 |
| 30  | 309  | 140   | 83,00  | 1  | 000960300 |
| 32  | 341  | 155   | 107,00 | 1  | 000960312 |
| 36  | 385  | 174   | 152,50 | 1  | 000960316 |



|               |                  |       |   |   |           |
|---------------|------------------|-------|---|---|-----------|
| <b>96/ST6</b> | 2,5-3-4-5-6-8 mm | 15,80 | 🔧 | 3 | 000960370 |
|---------------|------------------|-------|---|---|-----------|



|                |                      |       |   |   |           |
|----------------|----------------------|-------|---|---|-----------|
| <b>96/BGS7</b> | 1,5-2-2,5-3-4-5-6 mm | 33,00 | 🔧 | 1 | 000960367 |
|----------------|----------------------|-------|---|---|-----------|



|               |                     |       |   |   |           |
|---------------|---------------------|-------|---|---|-----------|
| <b>96/BG7</b> | 2,5-3-4-5-6-8-10 mm | 35,00 | 🔧 | 1 | 000960368 |
|---------------|---------------------|-------|---|---|-----------|



|               |                              |       |   |   |           |
|---------------|------------------------------|-------|---|---|-----------|
| <b>96/B8</b>  | 2-2,5-3-4-5-6-8-10 mm        | 19,60 | 🔧 | 5 | 000960386 |
| <b>96/B10</b> | 1,5-2-2,5-3-4-5-6-8-10-12 mm | 27,50 | 🔧 | 5 | 000960380 |
| <b>96N/BV</b> |                              | 2,25  | 🔧 | 1 | 000960651 |



|               |                           |       |   |   |           |
|---------------|---------------------------|-------|---|---|-----------|
| <b>96/SC9</b> | 1,5-2-2,5-3-4-5-6-8-10 mm | 23,50 | 🔧 | 1 | 000960374 |
| <b>96/SCV</b> |                           | 5,00  | 🔧 | 1 | 000960985 |



|                 |                                   |       |   |   |           |
|-----------------|-----------------------------------|-------|---|---|-----------|
| <b>96/SC12</b>  | 2-2,5-3-3,5-4-4,5-5-6-7-8-9-10 mm | 33,50 | 🔧 | 1 | 000960395 |
| <b>96/SCV12</b> |                                   | 6,00  | 🔧 | 1 | 000960975 |

## 96N

Clé mâle 6 pans coudée, brunie



ISO 2936

| mm  | L mm | L1 mm | €     | 🔧  | 📄         |
|-----|------|-------|-------|----|-----------|
| 0,9 | 32   | 10    | 0,53  | 20 | 000960409 |
| 1,3 | 44   | 12    | 0,53  | 20 | 000960413 |
| 1,5 | 46   | 15    | 0,59  | 20 | 000960415 |
| 2   | 51   | 17    | 0,59  | 20 | 000960420 |
| 2,5 | 57   | 20    | 0,62  | 20 | 000960425 |
| 3   | 64   | 22    | 0,70  | 20 | 000960430 |
| 3,5 | 68   | 25    | 0,82  | 20 | 000960435 |
| 4   | 72   | 28    | 0,95  | 20 | 000960440 |
| 4,5 | 78   | 30    | 1,00  | 20 | 000960445 |
| 5   | 83   | 32    | 1,09  | 20 | 000960450 |
| 6   | 94   | 37    | 1,40  | 20 | 000960460 |
| 7   | 99   | 40    | 1,90  | 10 | 000960470 |
| 8   | 105  | 43    | 2,29  | 10 | 000960480 |
| 9   | 111  | 46    | 2,86  | 10 | 000960490 |
| 10  | 119  | 49    | 3,45  | 10 | 000960500 |
| 11  | 126  | 52    | 4,25  | 10 | 000960510 |
| 12  | 134  | 56    | 4,95  | 10 | 000960520 |
| 13  | 142  | 62    | 6,60  | 10 | 000960530 |
| 14  | 151  | 69    | 7,75  | 10 | 000960540 |
| 16  | 165  | 72    | 11,30 | 5  | 000960560 |
| 17  | 174  | 79    | 12,70 | 5  | 000960570 |
| 19  | 194  | 88    | 17,30 | 5  | 000960590 |
| 22  | 216  | 99    | 31,50 | 1  | 000960592 |
| 24  | 242  | 111   | 41,50 | 1  | 000960594 |



**96N/ST6**  
2,5-3-4-5-6-8 mm

€ 11,20 3 000960640



**96N/G7**  
2,5-3-4-5-6-8-10 mm

€ 26,00 3 000960645

**96N/G7A**  
1,5-2-2,5-3-4-5-6 mm

€ 18,50 3 000960643



**96N/B10**  
1,5-2-2,5-3-4-5-6  
8-10-12 mm

€ 18,90 5 000960650

**96N/BV**  
2,25 1 000960651



**96N/SC9**  
1,5-2-2,5-3-4-5-6-8-10 mm

€ 16,70 1 000960644

**96N/SCV**  
5,00 1 000960986



**96N/SC12**  
2-2,5-3-3,5-4-4,5-5  
6-7-8-9-10 mm

€ 23,70 1 000960661

**96N/SCV12**  
6,00 1 000960976

## 96C/AS

Clé mâle 6 pans coudée,  
chromée



| "    | L<br>mm | L1<br>mm | g     | €    | 🔧  | 📄         |
|------|---------|----------|-------|------|----|-----------|
| 1/16 | 46      | 16       | 1,01  | 1,95 | 20 | 000961702 |
| 3/32 | 53      | 19       | 2,70  | 2,73 | 20 | 000961706 |
| 1/8  | 60      | 22       | 5,33  | 2,86 | 20 | 000961710 |
| 5/32 | 67      | 25       | 9,33  | 3,40 | 20 | 000961714 |
| 3/16 | 74      | 28       | 14,87 | 3,75 | 20 | 000961716 |
| 7/32 | 81      | 32       | 22,00 | 4,25 | 20 | 000961718 |
| 1/4  | 89      | 35       | 31,40 | 4,80 | 20 | 000961720 |
| 5/16 | 103     | 40       | 56,16 | 5,40 | 10 | 000961724 |
| 3/8  | 117     | 45       | 91,31 | 6,55 | 10 | 000961728 |



**96C-AS/SC9**  
1/16-3/32-1/8-5/32-3/16-  
7/32-1/4-5/16-3/8

€ 40,50 1 000961753

## 96AS

Clé mâle 6 pans coudée, brunie



| "             | L<br>mm | L1<br>mm | €     | 🔧  | 📄         |
|---------------|---------|----------|-------|----|-----------|
| 1/30 (0,035") | 44      | 14       | 0,95  | 20 | 000960698 |
| 1/20 (0,050") | 44      | 15       | 0,95  | 20 | 000960701 |
| 1/16          | 46      | 16       | 1,08  | 20 | 000960702 |
| 5/64          | 50      | 18       | 1,29  | 20 | 000960704 |
| 3/32          | 53      | 19       | 1,46  | 20 | 000960706 |
| 7/64          | 57      | 21       | 1,52  | 20 | 000960708 |
| 1/8           | 60      | 22       | 1,52  | 20 | 000960710 |
| 9/64          | 64      | 24       | 1,83  | 20 | 000960712 |
| 5/32          | 68      | 25       | 1,88  | 20 | 000960714 |
| 3/16          | 75      | 29       | 2,10  | 20 | 000960716 |
| 7/32          | 82      | 32       | 2,42  | 20 | 000960718 |
| 1/4           | 89      | 35       | 2,78  | 20 | 000960720 |
| 5/16          | 103     | 40       | 3,45  | 10 | 000960724 |
| 3/8           | 117     | 44       | 4,35  | 10 | 000960728 |
| 7/16          | 132     | 49       | 6,05  | 10 | 000960730 |
| 1/2           | 149     | 54       | 7,75  | 10 | 000960732 |
| 9/16          | 151     | 69       | 12,90 | 2  | 000960734 |



**96AS/SC9**  
1/16-3/32-1/8-5/32-3/16  
7/32-1/4-5/16-3/8

€ 26,00 1 000960743

**96AS/SCV**  
5,00 1 000960744



**96AS/T7**  
3/32-1/8-5/32  
3/16-7/32-1/4-5/16

€ 20,80 3 000960740



**96AS/BG7**  
3/32-1/8-5/32-3/16  
1/4-5/16-3/8

€ 35,00 1 000960747



**96AS/B11**  
1/20-1/16-5/64-3/32  
1/8-5/32-3/16-7/32  
1/4-5/16-3/8

€ 25,50 1 000960749

**96N/BV**  
2,25 1 000960651



## 96LC

Clé mâle 6 pans coudée série longue  
chromée



ISO 2936

| mm  | L<br>mm | L1<br>mm | €    | 🔧  | 📄         |
|-----|---------|----------|------|----|-----------|
| 2   | 101     | 17       | 2,02 | 20 | 000960320 |
| 2,5 | 113     | 20       | 2,16 | 20 | 000960321 |
| 3   | 127     | 22       | 2,35 | 20 | 000960322 |
| 3,5 | 138     | 25       | 2,48 | 20 | 000960323 |
| 4   | 142     | 28       | 2,67 | 20 | 000960324 |
| 4,5 | 154     | 28       | 3,20 | 20 | 000960325 |
| 5   | 163     | 32       | 3,45 | 20 | 000960326 |
| 6   | 184     | 37       | 3,70 | 20 | 000960327 |
| 7   | 194     | 40       | 4,25 | 10 | 000960328 |
| 8   | 205     | 43       | 5,20 | 10 | 000960329 |
| 9   | 216     | 46       | 5,80 | 10 | 000960330 |
| 10  | 231     | 49       | 7,70 | 10 | 000960331 |
| 12  | 259     | 56       | 9,95 | 10 | 000960332 |

**Beta**



|  |         |   |           |
|--|---------|---|-----------|
| <b>96LC/SC8</b><br>2-2,5-3-4-5-6-8-10 mm | € 34,00 | 1 | 000960334 |
| <b>96LC/SCV</b>                          | 5,00    | 1 | 000960983 |



|   |         |   |           |
|---|---------|---|-----------|
| <b>96LC/SC12</b><br>2-2,5-3-3,5-4-4,5-5-6-7-8-9-10 mm | € 51,00 | 1 | 000960337 |
| <b>96LC/SCV12</b>                                     | 6,00    | 1 | 000960977 |

## 96L

Clé mâle 6 pans coudée série longue brunie



ISO 2936

| mm  | L mm | L1 mm | €    |    |           |
|-----|------|-------|------|----|-----------|
| 2   | 99   | 15    | 1,46 | 20 | 000960820 |
| 2,5 | 110  | 17    | 1,52 | 20 | 000960825 |
| 3   | 124  | 19    | 1,71 | 20 | 000960830 |
| 3,5 | 135  | 21    | 1,77 | 20 | 000960835 |
| 4   | 138  | 24    | 2,11 | 20 | 000960840 |
| 4,5 | 150  | 25    | 2,42 | 20 | 000960845 |
| 5   | 158  | 27    | 2,54 | 20 | 000960850 |
| 6   | 178  | 31    | 2,86 | 20 | 000960860 |
| 7   | 187  | 33    | 3,65 | 10 | 000960870 |
| 8   | 197  | 35    | 4,55 | 10 | 000960880 |
| 9   | 207  | 37    | 5,15 | 10 | 000960890 |
| 10  | 221  | 39    | 6,80 | 10 | 000960900 |
| 12  | 247  | 44    | 9,00 | 10 | 000960920 |



|   |         |   |           |
|---|---------|---|-----------|
| <b>96L/SC8</b><br>2-2,5-3-4-5-6-8-10 mm | € 28,50 | 1 | 000960924 |
| <b>96L/SCV</b>                          | 5,00    | 1 | 000960987 |



|  |         |   |           |
|--|---------|---|-----------|
| <b>96L/SC12</b><br>2-2,5-3-3,5-4-4,5-5-6-7-8-9-10 mm | € 42,50 | 1 | 000960929 |
| <b>96L/SCV12</b>                                     | 6,00    | 1 | 000960978 |

## 96BP-CL

Clé mâle 6 pans coudée à tête sphérique, chromée, colorée



| mm  | L mm | L1 mm | €     |   |           |
|-----|------|-------|-------|---|-----------|
| 1,5 | 91   | 16    | 3,15  | 5 | 000961600 |
| 2   | 102  | 17    | 3,50  | 5 | 000961601 |
| 2,5 | 113  | 21    | 3,85  | 5 | 000961602 |
| 3   | 128  | 23    | 4,30  | 5 | 000961603 |
| 4   | 143  | 28    | 4,75  | 5 | 000961604 |
| 5   | 163  | 33    | 5,20  | 5 | 000961605 |
| 6   | 185  | 37    | 6,60  | 5 | 000961606 |
| 8   | 206  | 43    | 9,00  | 2 | 000961608 |
| 10  | 231  | 50    | 11,90 | 2 | 000961610 |



|   |         |   |           |
|---|---------|---|-----------|
| <b>96BP-CL/SC9</b><br>1,5-2-2,5-3-4-5-6-8-10 mm | € 57,00 | 1 | 000961619 |
| <b>96BP-CL/SCV</b>                              | 4,85    | 1 | 000961629 |

## 96BPC

Clé mâle 6 pans coudée à tête sphérique, chromée

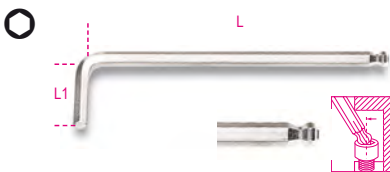

| mm  | L mm | L1 mm | €     |    |           |
|-----|------|-------|-------|----|-----------|
| 1,5 | 79   | 13    | 2,49  | 10 | 000960340 |
| 2   | 84   | 15    | 2,52  | 10 | 000960341 |
| 2,5 | 89   | 17    | 2,73  | 10 | 000960342 |
| 3   | 99   | 19    | 2,84  | 10 | 000960343 |
| 4   | 108  | 24    | 3,35  | 10 | 000960344 |
| 5   | 126  | 27    | 4,00  | 10 | 000960345 |
| 6   | 148  | 31    | 5,65  | 10 | 000960346 |
| 7   | 157  | 33    | 7,50  | 5  | 000960353 |
| 8   | 168  | 35    | 7,85  | 5  | 000960347 |
| 10  | 187  | 39    | 12,50 | 5  | 000960348 |
| 12  | 220  | 55    | 15,70 | 5  | 000960352 |



|   |         |   |           |
|---|---------|---|-----------|
| <b>96BPC/SC9</b><br>1,5-2-2,5-3-4-5-6-8-10 mm | € 49,00 | 1 | 000960354 |
| <b>96BPC/SCV</b>                              | 5,00    | 1 | 000960984 |

## 96BP

Clé mâle 6 pans coudée à tête sphérique, brunie

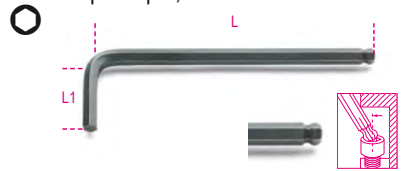

| mm  | L mm | L1 mm | €     |    |           |
|-----|------|-------|-------|----|-----------|
| 1,5 | 79   | 13    | 1,80  | 10 | 000960960 |
| 2   | 84   | 15    | 1,91  | 10 | 000960961 |
| 2,5 | 89   | 17    | 2,02  | 10 | 000960962 |
| 3   | 99   | 19    | 2,10  | 10 | 000960963 |
| 4   | 108  | 24    | 2,54  | 10 | 000960965 |
| 5   | 126  | 27    | 3,25  | 10 | 000960967 |
| 6   | 148  | 31    | 4,65  | 10 | 000960968 |
| 8   | 168  | 35    | 6,75  | 5  | 000960970 |
| 10  | 187  | 39    | 11,20 | 5  | 000960972 |
| 12  | 220  | 55    | 16,20 | 5  | 000960973 |



|  |         |   |           |
|--|---------|---|-----------|
| <b>96BP/SC9</b><br>1,5-2-2,5-3-4-5-6-8-10 mm | € 41,00 | 1 | 000960974 |
| <b>96BP/SCV</b>                              | 5,00    | 1 | 000960988 |

## 96LBP

Clé mâle 6 pans coudée à tête sphérique, modèle extra long

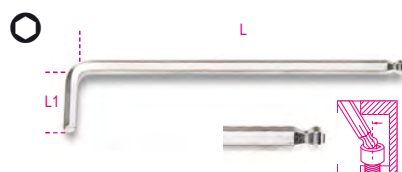

| mm  | L mm | L1 mm | €     |   |           |
|-----|------|-------|-------|---|-----------|
| 1,5 | 90   | 15    | 2,67  | 5 | 000961340 |
| 2   | 100  | 17    | 2,80  | 5 | 000961341 |
| 2,5 | 112  | 20    | 3,05  | 5 | 000961342 |
| 3   | 127  | 22    | 3,20  | 5 | 000961343 |
| 4   | 144  | 27    | 3,90  | 5 | 000961344 |
| 5   | 163  | 32    | 4,65  | 5 | 000961345 |
| 6   | 184  | 37    | 6,50  | 5 | 000961346 |
| 8   | 204  | 44    | 8,95  | 2 | 000961348 |
| 10  | 230  | 49    | 14,60 | 2 | 000961350 |



|   |         |   |           |
|---|---------|---|-----------|
| <b>96LBP/SC9</b><br>1,5-2-2,5-3-4-5-6-8-10 mm | € 55,50 | 1 | 000961354 |
| <b>96LBP/SCV</b>                              | 5,00    | 1 | 000961984 |

## 96BP/AS

Clé mâle 6 pans coudée à tête sphérique, brunie

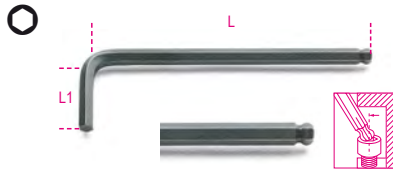

| "    | L mm | L1 mm | €     |    |           |
|------|------|-------|-------|----|-----------|
| 3/32 | 89   | 17    | 2,35  | 10 | 000960989 |
| 1/8  | 98   | 18    | 2,53  | 10 | 000960990 |
| 5/32 | 108  | 24    | 3,05  | 10 | 000960991 |
| 3/16 | 126  | 26    | 3,50  | 10 | 000960992 |
| 7/32 | 139  | 28    | 4,85  | 10 | 000960993 |
| 1/4  | 152  | 31    | 5,40  | 10 | 000960994 |
| 5/16 | 168  | 34    | 7,10  | 5  | 000960995 |
| 3/8  | 190  | 39    | 11,60 | 5  | 000960996 |



|   | €     |   |           |
|---|-------|---|-----------|
| 96BP-AS/SC9<br>1/16-3/32-1/8-5/32-3/16<br>7/32-1/4-5/16-3/8 | 46,50 | 1 | 000961000 |
| 96BP-AS/SCV   | 5,00  | 1 | 000961001 |



|  | €     |   |           |
|--|-------|---|-----------|
| 96BP-AS/8<br>3/32-1/8-5/32-3/16-7/32<br>1/4-5/16-3/8 | 42,50 | 1 | 000960997 |
| 96BP-AS/BV   | 2,25  | 1 | 000960998 |

## 96BPA

Clé mâle 6 pans coudée à 110° à tête sphérique, modèle côté extra court



| mm  | L mm | L1 mm | €     |   |           |
|-----|------|-------|-------|---|-----------|
| 1,5 | 71   | 9     | 2,68  | 5 | 000961960 |
| 2   | 86   | 11    | 2,78  | 5 | 000961961 |
| 2,5 | 96   | 13    | 2,91  | 5 | 000961962 |
| 3   | 104  | 15    | 3,35  | 5 | 000961963 |
| 4   | 116  | 17    | 3,80  | 5 | 000961964 |
| 5   | 132  | 19    | 4,50  | 5 | 000961965 |
| 6   | 155  | 21    | 6,40  | 5 | 000961966 |
| 8   | 176  | 24    | 8,90  | 2 | 000961968 |
| 10  | 200  | 27    | 13,60 | 2 | 000961970 |



|  | €     |   |           |
|--|-------|---|-----------|
| 96BPA/SC9<br>1,5-2-2,5-3-4-5-6-8-10 mm | 54,00 | 1 | 000961974 |
| 96BPA/SCV                              | 5,00  | 1 | 000961988 |

## 96T

CLÉS 6 PANS COUDÉES avec poignées hautes performances

Rapide et facile à manipuler

La poignée de taille réduite est parfaitement équilibrée afin de pouvoir pivoter rapidement dans la paume de la main.

La forme ergonomique permet d'appliquer des couples extrêmement élevés.

Les extrémités hexagonales ont été conçues pour transmettre le maximum de couple possible à la vis.

La lame ronde est homogène par rapport à la lame hexagonale ce qui offre une résistance accrue.



La lame passe intégralement à l'intérieur de la poignée

## 96T

Clé mâle 6 pans à poignée en T haute performance

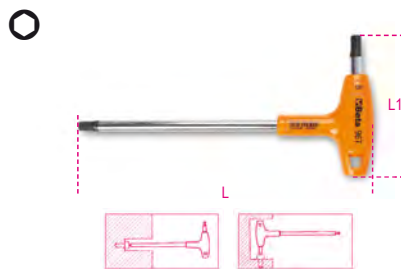

| mm  | L mm | L1 mm | €     |   |           |
|-----|------|-------|-------|---|-----------|
| 2   | 139  | 52    | 11,80 | 5 | 000960934 |
| 2,5 | 153  | 55    | 11,80 | 5 | 000960935 |
| 3   | 153  | 55    | 12,40 | 5 | 000960936 |
| 3,5 | 179  | 70    | 12,70 | 5 | 000960937 |
| 4   | 179  | 70    | 12,70 | 5 | 000960938 |
| 4,5 | 200  | 84    | 13,20 | 5 | 000960939 |
| 5   | 200  | 84    | 13,20 | 5 | 000960940 |
| 6   | 221  | 103   | 14,90 | 5 | 000960941 |
| 7   | 236  | 106   | 16,60 | 3 | 000960942 |
| 8   | 255  | 117   | 18,90 | 3 | 000960943 |
| 10  | 285  | 132   | 22,30 | 3 | 000960945 |



|  | €      |   |           |
|--|--------|---|-----------|
| 96T/S5P<br>2,5-3-4-5-6                     | 65,00  | 1 | 000960946 |
| 96T/S6<br>2-2,5-3-4-5-6 mm                 | 77,00  | 1 | 000960952 |
| 96T/S8<br>2-2,5-3-4-5-6-8-10 mm            | 118,00 | 1 | 000960933 |
| 96T/S11<br>2-2,5-3-3,5-4-4,5-5-6-7-8-10 mm | 160,50 | 1 | 000960951 |



|  | €      |   |           |
|--|--------|---|-----------|
| 96T/SP11<br>2-2,5-3-3,5-4-4,5-5<br>6-7-8-10 mm | 194,50 | 1 | 000960957 |
| 96T/SPV<br>96T/S11<br>97TTX/S11                | 35,00  | 1 | 000960958 |

## 96T/AS

Clé mâle 6 pans à poignée en T haute performance

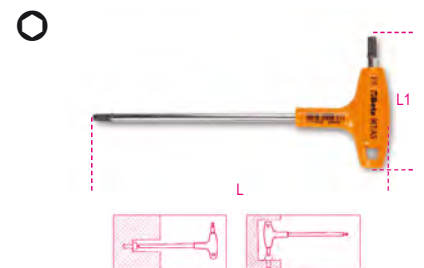

| "    | L mm | L1 mm | €     |   |           |
|------|------|-------|-------|---|-----------|
| 3/32 | 153  | 55    | 14,20 | 2 | 000960669 |
| 7/64 | 153  | 55    | 14,20 | 2 | 000960670 |
| 1/8  | 179  | 70    | 14,40 | 2 | 000960671 |
| 9/64 | 179  | 70    | 15,40 | 2 | 000960672 |
| 5/32 | 200  | 84    | 15,40 | 2 | 000960673 |
| 3/16 | 200  | 84    | 15,40 | 2 | 000960674 |
| 7/32 | 221  | 103   | 17,40 | 2 | 000960675 |
| 1/4  | 236  | 106   | 19,80 | 2 | 000960676 |
| 5/16 | 255  | 117   | 21,80 | 2 | 000960678 |
| 3/8  | 285  | 132   | 27,00 | 2 | 000960680 |



|   | €      |   |           |
|---|--------|---|-----------|
| 96T/AS8<br>3/32-7/64-1/8-5/32-3/16-<br>1/4-5/16-3/8           | 142,00 | 1 | 000960682 |
| 96T/AS10<br>3/32-7/64-1/8-9/64-5/32<br>3/16-7/32-1/4-5/16-3/8 | 175,00 | 1 | 000960683 |

## 96TBP

Clé mâle 6 pans coudée  
à tête sphérique et à poignée en T  
haute performance



| mm  | L<br>mm | L1<br>mm | €     | 🔧 | 📄         |
|-----|---------|----------|-------|---|-----------|
| 2,5 | 153     | 55       | 12,10 | 3 | 000960685 |
| 3   | 153     | 55       | 12,60 | 3 | 000960686 |
| 4   | 179     | 70       | 13,70 | 3 | 000960687 |
| 5   | 200     | 84       | 14,10 | 3 | 000960688 |
| 6   | 221     | 103      | 15,40 | 3 | 000960689 |
| 8   | 255     | 117      | 20,10 | 2 | 000960690 |
| 10  | 285     | 132      | 22,10 | 2 | 000960692 |



| 96TBP/S6         | €     | 🔧 | 📄         |
|------------------|-------|---|-----------|
| 2,5-3-4-5-6-8 mm | 88,00 | 1 | 000960694 |

## 97TX

Clé mâle coudée pour vis TORX(R)



| 🔧   | L<br>mm | L1<br>mm | €     | 🔧 | 📄         |
|-----|---------|----------|-------|---|-----------|
| T6  | 42      | 16       | 6,95  | 5 | 000970006 |
| T7  | 48      | 16       | 6,95  | 5 | 000970007 |
| T8  | 48      | 16       | 6,95  | 5 | 000970008 |
| T9  | 48      | 16       | 7,85  | 5 | 000970009 |
| T10 | 51      | 17       | 8,15  | 5 | 000970010 |
| T15 | 54      | 18       | 8,15  | 5 | 000970015 |
| T20 | 57      | 19       | 8,55  | 5 | 000970020 |
| T25 | 60      | 20       | 8,90  | 5 | 000970025 |
| T27 | 64      | 21       | 9,45  | 5 | 000970027 |
| T30 | 70      | 24       | 9,45  | 5 | 000970030 |
| T40 | 76      | 26       | 10,90 | 5 | 000970040 |
| T45 | 83      | 29       | 13,20 | 5 | 000970045 |
| T50 | 95      | 32       | 14,80 | 5 | 000970050 |
| T55 | 108     | 35       | 18,50 | 5 | 000970055 |
| T60 | 120     | 38       | 24,40 | 5 | 000970060 |



| 97TX/ST8                       | €     | 🔧 | 📄         |
|--------------------------------|-------|---|-----------|
| T9-T10-T15-T20-T25-T27-T30-T40 | 77,50 | 1 | 000970640 |



| 97TX/G8                        | €     | 🔧 | 📄         |
|--------------------------------|-------|---|-----------|
| T9-T10-T15-T20-T25-T27-T30-T40 | 55,00 | 1 | 000970645 |



| 97TX/BG8                       | €     | 🔧 | 📄         |
|--------------------------------|-------|---|-----------|
| T9-T10-T15-T20-T25-T27-T30-T40 | 43,00 | 1 | 000970368 |



| 97TX/SC8                       | €     | 🔧 | 📄         |
|--------------------------------|-------|---|-----------|
| T9-T10-T15-T20-T25-T27-T30-T40 | 76,50 | 1 | 000970064 |
| 97TX/SCV                       | 5,00  | 1 | 000970985 |



| 97TX/B13  | €      | 🔧 | 📄         |
|---|--------|---|-----------|
| T6-T7-T8-T9-T10-T15-T20-T25-T27-T30-T40-T45-T50 | 122,50 | 1 | 000970650 |
| 96N/BV  | 2,25   | 1 | 000960651 |

## 97BTX

Clé mâle coudée à tête sphérique  
pour vis TORX(R)

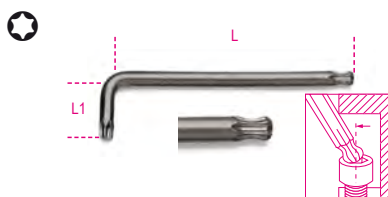

| 🔧   | L<br>mm | L1<br>mm | €     | 🔧 | 📄         |
|-----|---------|----------|-------|---|-----------|
| T9  | 62      | 16       | 9,55  | 5 | 000970109 |
| T10 | 71      | 17       | 9,55  | 5 | 000970110 |
| T15 | 81      | 18       | 9,55  | 5 | 000970115 |
| T20 | 92      | 19       | 10,40 | 5 | 000970120 |
| T25 | 94      | 20       | 11,10 | 5 | 000970125 |
| T27 | 105     | 21       | 11,80 | 5 | 000970127 |
| T30 | 114     | 24       | 12,00 | 5 | 000970130 |
| T40 | 129     | 26       | 13,50 | 5 | 000970140 |
| T45 | 133     | 28       | 16,20 | 5 | 000970145 |



| 97BTX/SC8                      | €     | 🔧 | 📄         |
|--------------------------------|-------|---|-----------|
| T9-T10-T15-T20-T25-T27-T30-T40 | 92,50 | 1 | 000970164 |
| 97BTX/SCV                      | 5,00  | 1 | 000970983 |



| 97BTX/B8                       | €     | 🔧 | 📄         |
|--------------------------------|-------|---|-----------|
| T9-T10-T15-T20-T25-T27-T30-T40 | 89,50 | 1 | 000970159 |
| 96N/BV                         | 2,25  | 1 | 000960651 |

## 97BTX-C

Clé mâle coudée colorée  
à tête sphérique pour vis Torx®



| 🔧   | L<br>mm | L1<br>mm | €     | 🔧 | 📄         |
|-----|---------|----------|-------|---|-----------|
| T9  | 80      | 16       | 9,70  | 5 | 000971609 |
| T10 | 86      | 17       | 9,70  | 5 | 000971610 |
| T15 | 90      | 18       | 9,70  | 5 | 000971615 |
| T20 | 95      | 19       | 10,60 | 5 | 000971620 |
| T25 | 100     | 20       | 11,40 | 5 | 000971625 |
| T27 | 105     | 21       | 11,90 | 5 | 000971627 |
| T30 | 114     | 24       | 12,30 | 5 | 000971630 |
| T40 | 124     | 26       | 13,40 | 5 | 000971640 |



| 97BTX-C/SC8                    | €     | 🔧 | 📄         |
|--------------------------------|-------|---|-----------|
| T9-T10-T15-T20-T25-T27-T30-T40 | 93,50 | 1 | 000971658 |
| 97BTX-C/SCV                    | 5,00  | 1 | 000971659 |



## 97BTLX

Clé mâle coudée à tête sphérique, série longue, pour vis Torx®



|     | L<br>mm | L1<br>mm | €     | 🔧 | 📦         |
|-----|---------|----------|-------|---|-----------|
| T9  | 80      | 15       | 10,10 | 3 | 000970309 |
| T10 | 86      | 17       | 10,10 | 3 | 000970310 |
| T15 | 100     | 18       | 10,10 | 3 | 000970315 |
| T20 | 110     | 19       | 11,20 | 3 | 000970320 |
| T25 | 126     | 20       | 13,00 | 3 | 000970325 |
| T27 | 140     | 24       | 14,30 | 3 | 000970327 |
| T30 | 160     | 28       | 14,90 | 3 | 000970330 |
| T40 | 176     | 32       | 17,50 | 3 | 000970340 |



|  |        |   |           |
|--|--------|---|-----------|
| 97BTLX/SC8<br>T9-T10-T15-T20-T25-T27-T30-T40 | 106,00 | 1 | 000970364 |
| 97BTLX/SCV                                   | 5,00   | 1 | 000970982 |

## 97RTX

Clé mâle coudée pour vis Tamper Resistant Torx®



| ⊕   | L<br>mm | L1<br>mm | €     | 🔧 | 📦         |
|-----|---------|----------|-------|---|-----------|
| T6  | 40      | 15       | 8,90  | 5 | 000970206 |
| T7  | 45      | 15       | 8,90  | 5 | 000970207 |
| T8  | 50      | 16       | 8,90  | 5 | 000970208 |
| T9  | 56      | 16       | 8,90  | 5 | 000970209 |
| T10 | 62      | 17       | 8,90  | 5 | 000970210 |
| T15 | 72      | 17       | 9,00  | 5 | 000970215 |
| T20 | 83      | 18       | 9,20  | 5 | 000970220 |
| T25 | 90      | 18       | 9,35  | 5 | 000970225 |
| T27 | 100     | 20       | 10,70 | 5 | 000970227 |
| T30 | 105     | 24       | 10,60 | 5 | 000970230 |
| T40 | 112     | 26       | 11,70 | 5 | 000970240 |
| T45 | 118     | 26       | 13,00 | 5 | 000970245 |
| T50 | 122     | 28       | 16,80 | 3 | 000970250 |
| T55 | 128     | 30       | 19,40 | 3 | 000970255 |



|   |       |   |           |
|---|-------|---|-----------|
| 97RTX/SC8<br>T9-T10-T15-T20-T25-T27-T30-T40 | 83,50 | 1 | 000970263 |
| 97RTX/SCV                                   | 5,00  | 1 | 000970984 |



|  |       |   |           |
|--|-------|---|-----------|
| 97RTX/B8<br>T9-T10-T15-T20-T25-T27-T30-T40 | 80,50 | 1 | 000970260 |
| 96N/BV                                     | 2,25  | 1 | 000960651 |

## 97BRTLX/SC8

Jeu de 8 clés coudées longues à boisseau sphérique, pour vis Tamper Resistant Torx® inviolables



|   |        |   |           |
|---|--------|---|-----------|
| 97BRTLX/SC8<br>T9-T10-T15-T20-T25-T27-T30-T40 | 105,00 | 1 | 000970464 |
| 97BRTLX/SCV                                   | 5,00   | 1 | 000970986 |

## 97TTX

Clé mâle pour vis TORX® à poignée en T haute performance

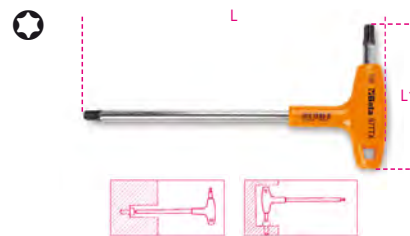

| ⊕   | L<br>mm | L1<br>mm | €     | 🔧 | 📦         |
|-----|---------|----------|-------|---|-----------|
| T6  | 130     | 52       | 11,90 | 3 | 000970706 |
| T7  | 130     | 52       | 11,90 | 3 | 000970707 |
| T8  | 139     | 52       | 12,00 | 3 | 000970708 |
| T9  | 139     | 52       | 12,40 | 3 | 000970709 |
| T10 | 179     | 70       | 12,50 | 3 | 000970710 |
| T15 | 179     | 70       | 13,30 | 3 | 000970715 |
| T20 | 179     | 70       | 13,70 | 3 | 000970720 |
| T25 | 179     | 70       | 14,40 | 3 | 000970725 |
| T27 | 200     | 84       | 15,40 | 3 | 000970727 |
| T30 | 200     | 84       | 16,30 | 3 | 000970730 |
| T40 | 221     | 103      | 19,50 | 3 | 000970740 |
| T45 | 236     | 106      | 22,50 | 2 | 000970745 |
| T50 | 255     | 117      | 28,50 | 2 | 000970750 |



|  |        |   |           |
|--|--------|---|-----------|
| 97TTX/S6<br>T10-T15-T20-T25-T30-T40                          | 89,50  | 1 | 000970791 |
| 97TTX/S8<br>T8-T10-T15-T20-T25-T27-T30-T40                   | 117,00 | 1 | 000970808 |
| 97TTX/S11<br>T8-T9-T10-T15-T20-T25-T27-T30-T40-T45-T50       | 180,50 | 1 | 000970800 |
| 97TTX/S13<br>T6-T7-T8-T9-T10-T15-T20-T25-T27-T30-T40-T45-T50 | 204,50 | 1 | 000970813 |



|   |        |   |           |
|---|--------|---|-----------|
| 97TTX/SP11<br>T8-T9-T10-T15-T20-T25-T27-T30-T40-T45-T50 | 214,50 | 1 | 000970840 |
| 96T/SPV<br>96T/S11<br>97TTX/S11                         | 35,00  | 1 | 000960958 |

## 98XZN

Clé mâle coudée XZN®



DIN 65253

| ⊕   | L<br>mm | L1<br>mm | €     | 🔧 | 📦         |
|-----|---------|----------|-------|---|-----------|
| M5  | 83      | 25       | 6,05  | 5 | 000980005 |
| M6  | 89      | 30       | 7,05  | 5 | 000980006 |
| M8  | 97      | 32       | 9,10  | 5 | 000980008 |
| M10 | 106     | 35       | 11,90 | 5 | 000980010 |
| M12 | 116     | 37       | 14,60 | 5 | 000980012 |



|                              |       |   |           |
|------------------------------|-------|---|-----------|
| 98XZN/B5<br>M5-M6-M8-M10-M12 | 51,00 | 1 | 000980650 |
| 96N/BV                       | 2,25  | 1 | 000960651 |

## 99

Clé à ergot pour écrous à encoches latérales UNI/ISO 2982, 2983



UNI 6752

| ⊕           | A<br>mm | L<br>mm | € | 🔧         | 📦 |
|-------------|---------|---------|---|-----------|---|
| 12-14       | 1,5     | 11,80   | 3 | 000990012 |   |
| 16-18-20    | 1,8     | 11,80   | 3 | 000990016 |   |
| 22-25-28    | 1,8     | 15,70   | 3 | 000990022 |   |
| 30-32       | 2,1     | 15,70   | 3 | 000990030 |   |
| 34-36-38    | 2,4     | 18,80   | 3 | 000990034 |   |
| 40-42       | 2,4     | 18,80   | 3 | 000990040 |   |
| 45-50       | 2,5     | 23,50   | 3 | 000990045 |   |
| 52-55-58    | 2,5     | 23,50   | 3 | 000990052 |   |
| 62-65       | 3,1     | 30,00   | 3 | 000990062 |   |
| 68-70-75    | 3,1     | 30,00   | 3 | 000990068 |   |
| 80-85-90    | 3,8     | 41,00   | 2 | 000990080 |   |
| 92-95       | 4,3     | 41,00   | 2 | 000990092 |   |
| 98-100      | 4,3     | 41,00   | 2 | 000990098 |   |
| 105-110-115 | 4,4     | 63,00   | 1 | 000990105 |   |
| 120-125-130 | 4,9     | 63,00   | 1 | 000990120 |   |
| 135-145     | 6,0     | 90,00   | 1 | 000990135 |   |
| 155-165     | 6,0     | 90,00   | 1 | 000990155 |   |

## 99SQ

Clé à ergot articulée pour écrous à encoches latérales



| mm      | B mm | €     | 🔧 | 📦         |
|---------|------|-------|---|-----------|
| 15-35   | 2,7  | 32,00 | 2 | 000990215 |
| 35-50   | 3,5  | 36,00 | 2 | 000990235 |
| 50-80   | 4,7  | 48,50 | 2 | 000990250 |
| 80-120  | 6,2  | 67,50 | 2 | 000990280 |
| 120-180 | 7,8  | 89,50 | 2 | 000990290 |

## 99ST

Clé à ergot articulée pour écrous à trous latéraux



| mm      | Ø mm | B mm | €     | 🔧 | 📦         |
|---------|------|------|-------|---|-----------|
| 15-35   | 3,0  | 2,5  | 34,00 | 2 | 000990315 |
| 35-50   | 4,0  | 4,5  | 38,50 | 2 | 000990335 |
| 50-80   | 5,0  | 5,0  | 51,50 | 2 | 000990350 |
| 80-120  | 6,0  | 7,0  | 70,00 | 2 | 000990380 |
| 120-180 | 8,0  | 9,0  | 92,00 | 2 | 000990390 |

## 99 VN/...

Ergot pour 99ST

|             | mm      | €     | 🔧 | 📦         |
|-------------|---------|-------|---|-----------|
| 99ST VN/15  | 15-35   | 9,10  | 1 | 000990295 |
| 99ST VN/35  | 35-50   | 10,50 | 1 | 000990296 |
| 99ST VN/50  | 50-80   | 12,70 | 1 | 000990297 |
| 99ST VN/80  | 80-120  | 15,20 | 1 | 000990298 |
| 99ST VN/120 | 120-180 | 20,10 | 1 | 000990299 |

## 100

Clé à ergots pour écrous à empreintes sur le dessus



| Ø mm               | L mm | Ø min-max mm | €      | 🔧 | 📦         |
|--------------------|------|--------------|--------|---|-----------|
| 4,8-5,8<br>6,9-7,9 | 250  | 18÷100       | 169,00 | 1 | 001000001 |

## 100/KIT

Ergots pour art. 100

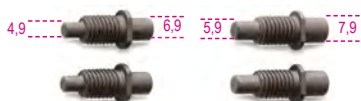

| 100/KIT | €     | 🔧 | 📦         |
|---------|-------|---|-----------|
|         | 45,00 | 1 | 001000010 |

## 111E CLÉS À MOLETTE À OUVERTURE GRADUÉE

Les nouvelles clés à molette Beta 111XX permettent de visser et de dévisser des écrous et des boulons de différentes tailles grâce à la mâchoire mobile, l'ajustage se fait à l'aide de la molette située au centre. Tête inclinée à 15° permettant de l'utiliser dans les espaces les plus difficiles comme nos iconiques clés mixtes "42".



Ouverture de clé très large

Faible encombrement de la tête de la mâchoire lors de sa complète ouverture.

Double marquage laser en mm/pouces

L'étude de la nouvelle ergonomie permet d'obtenir la réduction de 20% de son poids. Fabriquée en acier allié haute performance pour une grande résistance mécanique à la torsion. Traitements thermiques dédiés pour une excellente résistance à l'usure. Orifice sur le manche de la clé permettant de l'accrocher.

## 111E

Clé à molette à ouverture graduée, chromée

- Rotation de la molette vers la droite
- Échelle millimétrique et en pouces



DIN 3117 ISO 6787

| L mm | L " | A max mm | €      | 🔧 | 📦         |
|------|-----|----------|--------|---|-----------|
| 100  | 4   | 15       | 27,00  | 3 | 001110110 |
| 150  | 6   | 24       | 29,00  | 3 | 001110115 |
| 200  | 8   | 29       | 35,00  | 3 | 001110120 |
| 250  | 10  | 34       | 42,00  | 3 | 001110125 |
| 300  | 12  | 40       | 56,00  | 3 | 001110130 |
| 380  | 15  | 45       | 109,50 | 3 | 001110138 |
| 450  | 18  | 54       | 182,50 | 2 | 001110145 |
| 600  | 24  | 62       | 252,00 | 1 | 001110160 |

## 111EN

Clé à molette à ouverture graduée, phosphatée

- Rotation de la molette vers la gauche
- Échelle millimétrique et en pouces



DIN 3117 ISO 6787

| L mm | L " | A max mm | €      | 🔧 | 📦         |
|------|-----|----------|--------|---|-----------|
| 100  | 4   | 15       | 25,00  | 3 | 001110410 |
| 150  | 6   | 24       | 27,00  | 3 | 001110415 |
| 200  | 8   | 29       | 31,00  | 3 | 001110420 |
| 250  | 10  | 34       | 38,00  | 3 | 001110425 |
| 300  | 12  | 40       | 51,00  | 3 | 001110430 |
| 380  | 15  | 45       | 101,00 | 3 | 001110438 |
| 450  | 18  | 54       | 172,00 | 2 | 001110445 |

## 111ER

Clé à molette à ouverture graduée et à mâchoire réversible, chromée

- Mâchoire réversible
- Rotation de la molette vers la droite
- Échelle millimétrique et en pouces



| L mm | L " | A max mm | Ø max " | €     | 🔧 | 📦         |
|------|-----|----------|---------|-------|---|-----------|
| 200  | 8   | 29       | 3/4     | 36,50 | 3 | 001110520 |
| 250  | 10  | 34       | 1       | 45,00 | 3 | 001110525 |
| 300  | 12  | 40       | 1.1/4   | 58,50 | 2 | 001110530 |

## 111CM

Clé à molette courte à ouverture majorée, chromée

- Ouverture majorée
- Rotation vers la droite
- Échelle millimétrique et en pouces



| L mm | L " | A max mm | €     | 🔧 | 📦         |
|------|-----|----------|-------|---|-----------|
| 170  | 6   | 32       | 41,50 | 2 | 001110770 |
| 220  | 8   | 38       | 50,50 | 3 | 001110722 |
| 270  | 10  | 46       | 66,50 | 3 | 001110727 |



## 120

Clé à tuyauter à cliquet

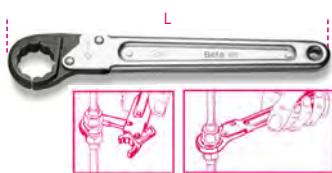

| Ø mm | L mm | €      | 🔧 | 📄         |
|------|------|--------|---|-----------|
| 10   | 135  | 53,00  | 1 | 001200010 |
| 11   | 135  | 53,00  | 1 | 001200011 |
| 12   | 135  | 53,00  | 1 | 001200012 |
| 13   | 135  | 53,00  | 1 | 001200013 |
| 14   | 135  | 59,00  | 1 | 001200014 |
| 17   | 185  | 65,00  | 1 | 001200017 |
| 19   | 185  | 69,50  | 1 | 001200019 |
| 22   | 230  | 95,50  | 1 | 001200022 |
| 24   | 230  | 105,00 | 1 | 001200024 |
| 27   | 230  | 129,50 | 1 | 001200027 |
| 30   | 320  | 150,00 | 1 | 001200030 |
| 32   | 320  | 159,50 | 1 | 001200032 |



|                                    |          |     |             |
|------------------------------------|----------|-----|-------------|
| 120/B6N<br>10-11-13<br>17-19-22 mm | € 402,00 | 🔧 1 | 📄 001200060 |
| 2002/BVL6                          | 13,00    | 🔧 1 | 020020010   |

## 123E1/4

Adaptateur porte-embouts 1/4" pour clés à cliquet 10 mm



| Ø mm | L mm | €    | 🔧 | 📄         |
|------|------|------|---|-----------|
| 10   | 20,6 | 7,05 | 1 | 001230010 |

## 123Q1/4

Adaptateur pour douilles 1/4" à déverrouillage rapide, pour clés à cliquet 10 mm



| Ø mm | L mm | €    | 🔧 | 📄         |
|------|------|------|---|-----------|
| 10   | 17,5 | 9,50 | 1 | 001230310 |

## 123Q3/8

Adaptateur pour douilles 3/8" à déverrouillage rapide, pour clés à cliquet 13 mm



| Ø mm | L mm | €    | 🔧 | 📄         |
|------|------|------|---|-----------|
| 13   | 22,5 | 9,65 | 1 | 001230313 |

## 123Q1/2

Adaptateur pour douilles 1/2" à déverrouillage rapide, pour clés à cliquet 19 mm



| Ø mm | L mm | €     | 🔧 | 📄         |
|------|------|-------|---|-----------|
| 19   | 30,5 | 10,30 | 1 | 001230319 |

## 123/K4

Kit de 4 adaptateurs pour clés à cliquet :  
1 adaptateur porte-embouts  
3 adaptateurs pour douilles à déverrouillage rapide



|        |         |     |           |
|--------|---------|-----|-----------|
| 123/K4 | € 36,50 | 🔧 1 | 001230504 |
|--------|---------|-----|-----------|

## 141

Clé mixte droite à cliquet



ISO 21982:2020

| Ø mm  | L mm | €     | 🔧 | 📄         |
|-------|------|-------|---|-----------|
| 8x8   | 136  | 17,30 | 3 | 001410008 |
| 9x9   | 143  | 18,40 | 3 | 001410009 |
| 10x10 | 160  | 18,90 | 3 | 001410010 |
| 11x11 | 168  | 19,40 | 3 | 001410011 |
| 12x12 | 174  | 19,90 | 3 | 001410012 |
| 13x13 | 180  | 21,70 | 3 | 001410013 |
| 14x14 | 193  | 22,60 | 2 | 001410014 |
| 15x15 | 200  | 23,50 | 2 | 001410015 |
| 16x16 | 216  | 26,00 | 2 | 001410016 |
| 17x17 | 233  | 26,50 | 2 | 001410017 |
| 18x18 | 239  | 29,50 | 2 | 001410018 |
| 19x19 | 250  | 30,00 | 2 | 001410019 |



|  |          |     |           |
|--|----------|-----|-----------|
| 141/B6<br>8-10-13-14-17-19 mm          | € 147,00 | 🔧 1 | 001410066 |
| 141/B9<br>8-10-11-12-13-14-15-17-19 mm | 211,50   | 🔧 1 | 001410069 |



|   |          |     |           |
|---|----------|-----|-----------|
| 141/S12<br>8-9-10-11-12-13-14-15-16-17-18-19 mm | € 274,00 | 🔧 1 | 001410072 |
|---|----------|-----|-----------|

## 142

### CLÉS À CLIQUET

Le cliquet rapide à 72 dents offre un angle de reprise de 5°, ce qui permet un serrage rapide et précis.

1 L'oeil fixe de la clé permet un serrage fort, calculé par rapport à la longueur de la clé.

2 Le bouton d'inversion intégré évite tout risque d'inversion accidentelle.



3 - 4 L'extrémité de l'oeil de la clé est inclinée à 15° par rapport à l'axe ce qui réduit l'angle de reprise mais il permet également de protéger la main de l'utilisateur et de faciliter l'accès au travail de l'outil.



## 142

Clé mixte à cliquet réversible



ISO 21982:2020

| Ø mm  | L mm | €      | 🔧 | 📄         |
|-------|------|--------|---|-----------|
| 6x6   | 136  | 20,00  | 3 | 001420006 |
| 7x7   | 136  | 20,00  | 3 | 001420007 |
| 8x8   | 136  | 20,30  | 3 | 001420008 |
| 9x9   | 143  | 21,50  | 3 | 001420009 |
| 10x10 | 159  | 22,20  | 3 | 001420010 |
| 11x11 | 168  | 22,90  | 3 | 001420011 |
| 12x12 | 174  | 23,70  | 3 | 001420012 |
| 13x13 | 180  | 25,50  | 3 | 001420013 |
| 14x14 | 190  | 26,50  | 2 | 001420014 |
| 15x15 | 200  | 28,00  | 2 | 001420015 |
| 16x16 | 216  | 29,50  | 2 | 001420016 |
| 17x17 | 233  | 31,50  | 2 | 001420017 |
| 18x18 | 239  | 33,00  | 2 | 001420018 |
| 19x19 | 248  | 34,00  | 2 | 001420019 |
| 21x21 | 285  | 44,50  | 1 | 001420021 |
| 22x22 | 285  | 46,00  | 1 | 001420022 |
| 24x24 | 325  | 53,50  | 1 | 001420024 |
| 27x27 | 355  | 74,50  | 1 | 001420027 |
| 30x30 | 420  | 89,50  | 1 | 001420030 |
| 32x32 | 420  | 92,50  | 1 | 001420032 |
| 34x34 | 482  | 125,00 | 1 | 001420034 |
| 36x36 | 482  | 127,50 | 1 | 001420036 |
| 38x38 | 482  | 130,50 | 1 | 001420038 |



|                              |        |   |           |
|------------------------------|--------|---|-----------|
| <b>142/B6</b>                | 170,00 | 1 | 001420066 |
| 8-10-13-14-17-19 mm          |        |   |           |
| <b>142/BV6</b>               | 10,00  | 1 | 001420076 |
| <b>142/B9</b>                | 246,50 | 1 | 001420069 |
| 8-10-11-12-13-14-15-17-19 mm |        |   |           |
| <b>142/BV9</b>               | 11,90  | 1 | 001420079 |



|   |        |   |           |
|---|--------|---|-----------|
| <b>142/S15</b>  | 405,00 | 1 | 001420074 |
| 6-7-8-9-10-11-12-13-14-15-16-17-18-19-22 mm             |        |   |           |
| <b>142/S17</b>  | 556,00 | 1 | 001420068 |
| 6-7-8-10-11-12-13-14-15-16-17-18-19-21-22-24-27 mm      |        |   |           |
| <b>142/S19</b>  | 715,00 | 1 | 001420075 |
| 6-7-8-9-10-11-12-13-14-15-16-17-18-19-22-24-27-30-32 mm |        |   |           |

## 142/SC9I-E

Jeu de 9 clés mixtes à cliquet réversible avec support compact



|                              |        |   |           |
|------------------------------|--------|---|-----------|
| <b>142/SC9I</b>              | 243,00 | 1 | 001420087 |
| 8-10-11-12-13-14-15-17-19 mm |        |   |           |
| <b>142/SCV9I</b>             | 10,30  | 1 | 001420103 |
| <b>142/SC9E</b>              | 251,00 | 1 | 001420088 |
| 8-10-11-12-13-16-17-18-19 mm |        |   |           |
| <b>142/SCV9E</b>             | 10,30  | 1 | 001420104 |

## 142MC

Clé mixte à cliquet réversible colorée



ISO 21982:2020

| mm           | L mm | €     |   |           |
|--------------|------|-------|---|-----------|
| <b>8x8</b>   | 136  | 21,50 | 3 | 001422008 |
| <b>10x10</b> | 159  | 23,30 | 3 | 001422010 |
| <b>11x11</b> | 168  | 24,00 | 3 | 001422011 |
| <b>12x12</b> | 174  | 24,90 | 3 | 001422012 |
| <b>13x13</b> | 180  | 26,50 | 3 | 001422013 |
| <b>14x14</b> | 190  | 27,50 | 2 | 001422014 |
| <b>15x15</b> | 200  | 29,50 | 2 | 001422015 |
| <b>16x16</b> | 216  | 31,50 | 2 | 001422016 |
| <b>17x17</b> | 233  | 33,00 | 2 | 001422017 |
| <b>18x18</b> | 239  | 35,00 | 2 | 001422018 |
| <b>19x19</b> | 248  | 36,00 | 2 | 001422019 |



|                              |        |   |           |
|------------------------------|--------|---|-----------|
| <b>142MC/SC9I</b>            | 255,00 | 1 | 001422087 |
| 8-10-11-12-13-14-15-17-19 mm |        |   |           |
| <b>142MC/SC9E</b>            | 264,00 | 1 | 001422088 |
| 8-10-11-12-13-16-17-18-19 mm |        |   |           |

## 142AS

Clé mixte à cliquet réversible



| mm                 | L mm | €     |   |           |
|--------------------|------|-------|---|-----------|
| <b>5/16x5/16</b>   | 136  | 23,80 | 2 | 001420308 |
| <b>3/8x3/8</b>     | 159  | 24,40 | 2 | 001420310 |
| <b>7/16x7/16</b>   | 168  | 26,50 | 2 | 001420311 |
| <b>1/2x1/2</b>     | 180  | 28,50 | 2 | 001420313 |
| <b>9/16x9/16</b>   | 190  | 30,00 | 2 | 001420314 |
| <b>5/8x5/8</b>     | 216  | 33,00 | 2 | 001420316 |
| <b>11/16x11/16</b> | 233  | 34,00 | 2 | 001420317 |
| <b>3/4x3/4</b>     | 248  | 38,00 | 2 | 001420319 |



|                                      |        |   |           |
|--------------------------------------|--------|---|-----------|
| <b>142AS/8</b>                       | 238,00 | 1 | 001420330 |
| 5/16-3/8-7/16-1/2-9/16-5/8-11/16-3/4 |        |   |           |

## 142C

Clé mixte à cliquet - série courte droite



ISO 21982:2020

| mm           | L mm | €     |   |           |
|--------------|------|-------|---|-----------|
| <b>8x8</b>   | 88   | 14,60 | 2 | 001420108 |
| <b>9x9</b>   | 96   | 14,60 | 2 | 001420109 |
| <b>10x10</b> | 96   | 15,00 | 2 | 001420110 |
| <b>11x11</b> | 100  | 15,70 | 2 | 001420111 |
| <b>12x12</b> | 104  | 16,90 | 2 | 001420112 |
| <b>13x13</b> | 108  | 17,70 | 2 | 001420113 |
| <b>14x14</b> | 114  | 18,50 | 2 | 001420114 |
| <b>15x15</b> | 118  | 19,10 | 2 | 001420115 |
| <b>16x16</b> | 122  | 20,00 | 2 | 001420116 |
| <b>17x17</b> | 128  | 21,50 | 2 | 001420117 |
| <b>18x18</b> | 132  | 23,10 | 2 | 001420118 |
| <b>19x19</b> | 138  | 23,80 | 2 | 001420119 |



|                                      |        |   |           |
|--------------------------------------|--------|---|-----------|
| <b>142C/A12</b>                      | 249,00 | 1 | 001420175 |
| 8-9-10-11-12-13-14-15-16-17-18-19 mm |        |   |           |

## 142SN

Clé mixte à cliquet articulé



ISO 21982:2020

| mm           | L mm | €     |   |           |
|--------------|------|-------|---|-----------|
| <b>7x7</b>   | 136  | 24,30 | 2 | 001420207 |
| <b>8x8</b>   | 136  | 24,60 | 2 | 001420208 |
| <b>9x9</b>   | 143  | 26,00 | 2 | 001420209 |
| <b>10x10</b> | 160  | 27,50 | 2 | 001420210 |
| <b>11x11</b> | 168  | 27,00 | 2 | 001420211 |
| <b>12x12</b> | 174  | 28,00 | 2 | 001420212 |
| <b>13x13</b> | 180  | 31,50 | 2 | 001420213 |
| <b>14x14</b> | 193  | 32,50 | 2 | 001420214 |
| <b>15x15</b> | 200  | 35,00 | 2 | 001420215 |
| <b>16x16</b> | 216  | 36,00 | 2 | 001420216 |
| <b>17x17</b> | 233  | 37,00 | 2 | 001420217 |
| <b>18x18</b> | 239  | 39,50 | 2 | 001420218 |
| <b>19x19</b> | 250  | 39,50 | 2 | 001420219 |
| <b>22x22</b> | 285  | 48,00 | 1 | 001420222 |
| <b>24x24</b> | 325  | 56,00 | 1 | 001420224 |



|  |        |   |           |
|--|--------|---|-----------|
| <b>142SN/S13</b>                       | 408,00 | 1 | 001420263 |
| 7-8-9-10-11-12-13-14-15-16-17-18-19 mm |        |   |           |



|                              |        |   |           |
|------------------------------|--------|---|-----------|
| <b>142SN/SC9</b>             | 291,00 | 1 | 001420259 |
| 8-10-11-12-13-14-15-17-19 mm |        |   |           |

## 186

Clé auto-serrante à reprise automatique pour 6 pans de 8 à 32 mm

Idéale pour vis à tête : à six pans, Spline, carrée, Torx® ; même abîmées.



| L mm | €     | 🔧 | 📄         |
|------|-------|---|-----------|
| 260  | 57,00 | 1 | 001860008 |

## 187

Clé ouvrable articulée



| mm    | L mm | €     | 🔧 | 📄         |
|-------|------|-------|---|-----------|
| 8x9   | 125  | 36,00 | 1 | 001870008 |
| 10x11 | 155  | 39,50 | 1 | 001870010 |
| 12x13 | 175  | 41,00 | 1 | 001870012 |
| 14x15 | 205  | 44,00 | 1 | 001870014 |
| 16x17 | 235  | 50,00 | 1 | 001870016 |



| 187/B5                            | €      | 🔧 | 📄         |
|-----------------------------------|--------|---|-----------|
| 8x9-10x11-12x13<br>14x15-16x17 mm | 222,00 | 1 | 001870050 |

## 188

Clé polygonale droite à cliquet pour poulies libres alternateurs



| mm | L mm | €     | 🔧 | 📄         |
|----|------|-------|---|-----------|
| 10 | 240  | 26,00 | 2 | 001880010 |
| 15 | 322  | 35,50 | 2 | 001880015 |

## 192

Clé polygonale double droite à cliquet réversible 4 en 1



| mm          | L mm | €     | 🔧 | 📄         |
|-------------|------|-------|---|-----------|
| 8x10/12x13  | 160  | 33,00 | 1 | 001920008 |
| 16x17/18x19 | 230  | 42,50 | 1 | 001920016 |

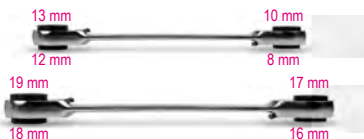

| 192/S2                          | €     | 🔧 | 📄         |
|---------------------------------|-------|---|-----------|
| 8x10/12x13 mm<br>16x17/18x19 mm | 75,50 | 1 | 001920070 |

## 194

Clé à cliquet réversible porte-embouts



| 1/4x5/16 | L mm  | € | 🔧         | 📄 |
|----------|-------|---|-----------|---|
| 128      | 41,50 | 2 | 001940006 |   |

## 195

Clé polygonale double droite à cliquet



ISO 21982:2020

| mm    | L mm | €     | 🔧 | 📄         |
|-------|------|-------|---|-----------|
| 8x10  | 128  | 22,50 | 2 | 001950010 |
| 12x13 | 170  | 26,00 | 2 | 001950013 |
| 14x15 | 190  | 27,00 | 2 | 001950015 |
| 16x18 | 230  | 32,50 | 2 | 001950018 |
| 17x19 | 230  | 33,50 | 2 | 001950019 |



| 195/B5                             | €      | 🔧 | 📄         |
|------------------------------------|--------|---|-----------|
| 8x10-12x13-14x15<br>16x18-17x19 mm | 153,00 | 1 | 001950066 |

| 195/BV5 | €     | 🔧 | 📄         |
|---------|-------|---|-----------|
|         | 11,30 | 1 | 001950070 |

## 195AS

Clé polygonale droite à cliquet



| mm        | L mm | €     | 🔧 | 📄         |
|-----------|------|-------|---|-----------|
| 5/16x3/8  | 128  | 23,20 | 2 | 001950606 |
| 7/16x1/2  | 170  | 26,00 | 2 | 001950611 |
| 9/16x5/8  | 190  | 28,50 | 2 | 001950614 |
| 11/16x3/4 | 230  | 33,00 | 2 | 001950617 |



| 195AS/B4                                      | €      | 🔧 | 📄         |
|---|--------|---|-----------|
| 5/16x3/8 - 7/16x1/2 -<br>9/16x5/8 - 11/16x3/4 | 122,00 | 1 | 001950654 |

| 195FTX/BV4 | €     | 🔧 | 📄         |
|------------|-------|---|-----------|
|            | 11,30 | 1 | 001950520 |

## 195P

Clé 12 pans coudée à 15° à cliquet réversible



ISO 21982:2020

| mm    | L mm | €     | 🔧 | 📄         |
|-------|------|-------|---|-----------|
| 8x10  | 128  | 35,00 | 2 | 001950210 |
| 12x13 | 170  | 36,50 | 2 | 001950213 |
| 14x15 | 190  | 38,00 | 2 | 001950215 |
| 16x18 | 230  | 42,00 | 2 | 001950218 |
| 17x19 | 230  | 44,00 | 2 | 001950219 |



| 195P/B5                            | €      | 🔧 | 📄         |
|------------------------------------|--------|---|-----------|
| 8x10-12x13-14x15<br>16x18-17x19 mm | 207,00 | 1 | 001950266 |

| 195/BV5 | €     | 🔧 | 📄         |
|---------|-------|---|-----------|
|         | 11,30 | 1 | 001950070 |

## 310

Fer à souder les tubes sanitaires PE, PP, PVC et PEHD



230V-650 Watt  
50 Hz=60Hz

Schuko (CEE 7/7)

| 310/2 | €      | 🔧 | 📄         |
|-------|--------|---|-----------|
| 16+63 | 464,00 | 1 | 003100002 |

## 310B

Embout pour 310



| mm | €      | 🔧 | 📄         |
|----|--------|---|-----------|
| 16 | 79,50  | 1 | 003100016 |
| 20 | 87,00  | 1 | 003100020 |
| 25 | 94,00  | 1 | 003100025 |
| 32 | 102,00 | 1 | 003100032 |
| 40 | 123,50 | 1 | 003100040 |
| 50 | 158,00 | 1 | 003100050 |
| 63 | 177,00 | 1 | 003100063 |



## 310/C8

Fer à souder avec composition de 7 matrices



310/C8  
310/2+310B: Ø 16-20-25  
32-40-50-63

€ 1.029,00

1 003100108

440x270x120 mm - 7,7 kg

## 311

Fer à souder les tubes d'évacuation en PE

CE



230V  
50 Hz+60Hz

Schuko (CEE 7/7)

|       | Ø<br>mm | Watt | €      | 1 | 003110001 |
|-------|---------|------|--------|---|-----------|
| 311/1 | 120     | 300  | 416,00 | 1 | 003110001 |
| 311/2 | 190     | 900  | 461,00 | 1 | 003110002 |

## DOMAINE D'UTILISATION DES COUPES TUBES BETA

Les coupe-tubes Beta couvrent un large éventail d'applications. Ils s'utilisent sur des tubes précis et lisses et l'avance effectuée par la vis télescopique permet des coupes précises et nettes sur tous les matériaux utilisés pour les tuyaux.

**Le tableau ci-dessous présente les combinaisons coupe-tubes/molette de coupe prévu pour chaque matériau.**

|       | TUYAUX DE GAZ EN ACIER |       |        |
|-------|------------------------|-------|--------|
|       | 10 mm                  | 60 mm | 115 mm |
|       | 1/8"                   | 2"    | 4"     |
| 330/2 |                        |       |        |
| 330/4 |                        |       |        |

|               | TUYAUX DE GAZ EN ACIER INOXYDABLE |       |        |
|---------------|-----------------------------------|-------|--------|
|               | 10 mm                             | 60 mm | 115 mm |
|               | 1/8"                              | 2"    | 4"     |
| 330/2+330R/12 |                                   |       |        |
| 330/4+330R/14 |                                   |       |        |

|     | TUYAUX CUIVRE ET ALLIAGE LEGER |      |       |       |        |       |        |        |
|-----|--------------------------------|------|-------|-------|--------|-------|--------|--------|
|     | 3 mm                           | 6 mm | 8 mm  | 16 mm | 28 mm  | 30 mm | 38 mm  | 67 mm  |
|     | 1/8"                           | 1/4" | 5/16" | 5/8"  | 1"1/8" |       | 1"1/2" | 2"5/8" |
| 332 |                                |      |       |       |        |       |        |        |
| 334 |                                |      |       |       |        |       |        |        |
| 336 |                                |      |       |       |        |       |        |        |
| 338 |                                |      |       |       |        |       |        |        |

|              | TUYAUX MINCES EN ACIER INOXYDABLE |      |       |       |        |       |        |        |
|--------------|-----------------------------------|------|-------|-------|--------|-------|--------|--------|
|              | 3 mm                              | 6 mm | 8 mm  | 16 mm | 28 mm  | 30 mm | 38 mm  | 67 mm  |
|              | 1/8"                              | 1/4" | 5/16" | 5/8"  | 1"1/8" |       | 1"1/2" | 2"5/8" |
| 332 + 334R/1 |                                   |      |       |       |        |       |        |        |
| 334 + 334R/1 |                                   |      |       |       |        |       |        |        |
| 336 + 338R/1 |                                   |      |       |       |        |       |        |        |
| 338 + 338R/1 |                                   |      |       |       |        |       |        |        |

|             | TUYAUX EN PLASTIQUE |       |       |        |        |       |        |        |
|-------------|---------------------|-------|-------|--------|--------|-------|--------|--------|
|             | 6 mm                | 8 mm  | 16 mm | 30 mm  | 38 mm  | 50 mm | 67 mm  | 127 mm |
|             | 1/4"                | 5/16" | 5/8"  | 1"1/8" | 1"1/2" | 2"    | 2"5/8" | 5"     |
| 336 + 338RP |                     |       |       |        |        |       |        |        |
| 338 + 338RP |                     |       |       |        |        |       |        |        |
| 339A        |                     |       |       |        |        |       |        |        |

## 330

Coupe-tubes pour tubes acier



|       | Ø<br>mm - "      | L<br>mm | €      | 1 | 003300002 |
|-------|------------------|---------|--------|---|-----------|
| 330/2 | 10÷60<br>1/8"÷2" | 380     | 181,00 | 1 | 003300002 |
| 330/4 | 60÷115<br>2"÷4"  | 585     | 423,00 | 1 | 003300004 |

## 330R/A

Molette pour article 330 pour tubes en acier

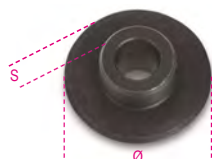

|         | Ø<br>mm | S<br>mm | €     | 1 | 003300012 |
|---------|---------|---------|-------|---|-----------|
| 330R/A2 | 32      | 7       | 17,80 | 1 | 003300012 |
| 330R/A4 | 42      | 9       | 47,00 | 1 | 003300014 |

## 330R/1

Molette pour article 330 pour acier inox



|         | Ø<br>mm | S<br>mm | €      | 1 | 003300024 |
|---------|---------|---------|--------|---|-----------|
| 330R/12 | 32      | 7       | 40,00  | 1 | 003300024 |
| 330R/14 | 32      | 9       | 114,00 | 1 | 003300034 |

## 331C

Coupe-tubes de poche en forme de C pour tubes cuivre et alliages légers



|      | Ø<br>mm | L<br>mm | €     | 1 | 003310050 |
|------|---------|---------|-------|---|-----------|
| 331C | 15÷22   | 78      | 66,50 | 1 | 003310050 |

# Beta

### 332

Mini coupe-tubes pour tubes cuivre et alliages légers



| Ø<br>mm - "         | L<br>mm | €     |   |           |
|---------------------|---------|-------|---|-----------|
| 3÷16<br>1/8"÷5/8"   | 59      | 26,00 | 2 | 003320001 |
| 3÷28<br>1/8"÷1"1/8" | 63      | 29,50 | 2 | 003320003 |

### 334

Coupe-tubes pour tubes cuivre et alliages légers



| Ø<br>mm - "         | L<br>mm | €     |   |           |
|---------------------|---------|-------|---|-----------|
| 3÷30<br>1/8"÷1"1/8" | 150     | 35,00 | 1 | 003340001 |

### 334R

Molette pour article 332 et 334 pour cuivre et alliages légers

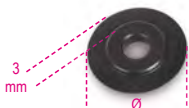

| Ø<br>mm | €    |   |           |
|---------|------|---|-----------|
| 334R 18 | 8,30 | 1 | 003340021 |

### 334R/I

Molette pour article 332 et 334 pour acier INOX



| Ø<br>mm   | €     |   |           |
|-----------|-------|---|-----------|
| 334R/I 18 | 22,60 | 1 | 003340023 |

### 336

Coupe-tubes à avance télescopique rapide pour cuivre et alliages légers



| Ø<br>mm - "         | L<br>mm | €     |   |           |
|---------------------|---------|-------|---|-----------|
| 6÷38<br>1/4"÷1"1/2" | 160     | 57,50 | 1 | 003360001 |

### 338

Coupe-tubes à avance télescopique rapide pour cuivre, alliages légers et plastiques



| Ø<br>mm - "         | L<br>mm | €      |   |           |
|---------------------|---------|--------|---|-----------|
| 6÷67<br>1/4"÷2"5/8" | 290     | 148,00 | 1 | 003380001 |

### 338R

Molette pour article 331L, 336 et 338 pour cuivre et alliages légers



| Ø<br>mm   | €    |   |           |
|-----------|------|---|-----------|
| 338R 18,5 | 8,35 | 1 | 003380022 |

### 338R/I

Molette pour article 336 et 338 pour acier INOX

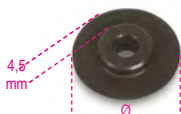

| Ø<br>mm     | €     |   |           |
|-------------|-------|---|-----------|
| 338R/I 21,8 | 24,30 | 1 | 003380023 |

### 338RP

Molette pour article 336 et 338 pour plastiques



| Ø<br>mm    | €    |   |           |
|------------|------|---|-----------|
| 338RP 21,9 | 9,10 | 1 | 003380025 |

### 339A

Coupe-tubes à avance télescopique rapide pour tube PVC



| Ø<br>mm - "     | L<br>mm | €      |   |           |
|-----------------|---------|--------|---|-----------|
| 50÷127<br>2"÷5" | 345     | 335,00 | 1 | 003390011 |

### 339A/R

Molette pour 339A

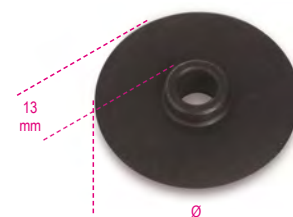

| 339A/R | Ø<br>mm | €     |   |           |
|--------|---------|-------|---|-----------|
|        | 42      | 23,90 | 1 | 003390061 |

### 340

Pince coupe-tubes pour tube multicouche  
Ø max 26 mm  
Lame revêtue en PTFE  
4 rouleaux d'appui pour faciliter la rotation du tube pendant la coupe  
Système pour la coupe des tubes crantés intégré dans le manche

Corps léger en magnésium



| Ø max<br>mm | €      |   |           |
|-------------|--------|---|-----------|
| 26          | 130,50 | 1 | 003400001 |

### 340RL

Lame pour 340



| 340RL | €     |   |           |
|-------|-------|---|-----------|
|       | 36,50 | 1 | 003400010 |

## 340C

pinces de coupe de tuyaux ondulés

pinces en alliage d'aluminium et de magnésium · compact, format de poche, léger · lame supplémentaire pour la coupe longitudinale



| Ø<br>mm | L<br>mm | €     | 🔧 | 📦         |
|---------|---------|-------|---|-----------|
| 14-45   | 134     | 62,50 | 1 | 003400050 |

## 340C/KRL

kit de 3 lames de rechange pour 340C



| 340C/KRL | €     | 🔧 | 📦         |
|----------|-------|---|-----------|
|          | 38,00 | 1 | 003400055 |

## 341

Pince coupe-tubes en PVC



| Ø<br>mm | L<br>mm | €     | 🔧 | 📦         |
|---------|---------|-------|---|-----------|
| 0÷25    | 190     | 44,00 | 1 | 003410001 |

## 341RL

Lame pour 341



| 341RL | €     | 🔧 | 📦         |
|-------|-------|---|-----------|
|       | 21,40 | 1 | 003410010 |

## 341B

Coupe-tubes PVC à cliquet pour tubes plastiques



| Ø<br>mm | L<br>mm | €     | 🔧 | 📦         |
|---------|---------|-------|---|-----------|
| 0÷35    | 195     | 80,00 | 1 | 003410051 |

## 341B/RM

Ressort de rechange pour 341B

| 341B/RM | €    | 🔧 | 📦         |
|---------|------|---|-----------|
|         | 3,25 | 1 | 003410061 |

## 341B/RL

Lame pour 341B



| 341B/RL | €     | 🔧 | 📦         |
|---------|-------|---|-----------|
|         | 31,00 | 1 | 003410060 |

## 342

Coupe-tubes PVC à cliquet pour tubes plastiques



| Ø<br>mm - "   | L<br>mm | €     | 🔧 | 📦         |
|---------------|---------|-------|---|-----------|
| 0÷42<br>1"5/8 | 200     | 58,50 | 1 | 003420030 |

## 342MOL

Ressort de rechange pour 342

| 342MOL | €    | 🔧 | 📦         |
|--------|------|---|-----------|
|        | 4,25 | 1 | 003420033 |

## 342RL

Lame de rechange pour 342



| 342RL | €     | 🔧 | 📦         |
|-------|-------|---|-----------|
|       | 27,00 | 1 | 003420032 |

## 342A

Coupe-tubes PVC à cliquet pour tubes plastiques



| Ø<br>mm - " | L<br>mm | €      | 🔧 | 📦         |
|-------------|---------|--------|---|-----------|
| 0÷50<br>2"  | 270     | 125,00 | 1 | 003420101 |

## 342A/MOL

Ressort de rechange pour 342A

| 342A/MOL | €    | 🔧 | 📦         |
|----------|------|---|-----------|
|          | 2,68 | 1 | 003420111 |

## 342A/RL

Lame pour 342A



| 342A/RL | €     | 🔧 | 📦         |
|---------|-------|---|-----------|
|         | 66,50 | 1 | 003420110 |

## 342P

Coupe-tubes à cliquet en alliage de magnésium pour tubes plastiques



| Ø<br>mm - " | L<br>mm | €      | 🔧 | 📦         |
|-------------|---------|--------|---|-----------|
| 0÷50<br>2"  | 260     | 141,00 | 1 | 003420121 |

## 342P/RL

Lame pour 342P



| 342P/RL | €     | 🔧 | 📦         |
|---------|-------|---|-----------|
|         | 58,50 | 1 | 003420130 |

# Beta

## 345

Ébavureur tonneau corps en métal



| ∅<br>mm - "        | L<br>mm | €     | 📦 | 📄         |
|--------------------|---------|-------|---|-----------|
| 3÷42<br>1/8"±1"5/8 | 58      | 33,00 | 5 | 003450001 |

## 345U

Ébavureur tonneau pour inox, acier, cuivre et alliages légers



| ∅<br>mm - "         | L<br>mm | €     | 📦 | 📄         |
|---------------------|---------|-------|---|-----------|
| 4÷36<br>5/32±1"7/16 | 60      | 89,50 | 1 | 003450050 |

## 345U/A

adaptateur pour aléuseur de tuyau 345U, Entraînement hexagonal 1/4 », pour pilotes d'alimentation

1/4"



| L<br>mm | €     | 📦 | 📄         |
|---------|-------|---|-----------|
| 90      | 23,10 | 3 | 003450055 |

## 345C

Appareil d'étalonnage pour tuyaux multicouche



| ∅<br>mm     | €     | 📦 | 📄         |
|-------------|-------|---|-----------|
| 16-20-26-32 | 54,50 | 1 | 003450032 |

## 345SB

Ébavureur à lame tournante



| L<br>mm | €     | 📦 | 📄         |
|---------|-------|---|-----------|
| 150     | 28,00 | 5 | 003450010 |

## 345SB/R

Lame pour 345SB



| 345SB/R | €    | 📦 | 📄         |
|---------|------|---|-----------|
|         | 9,90 | 3 | 003450015 |

## 345SB2

Ébavureur à lame fixe



| L<br>mm | €     | 📦 | 📄         |
|---------|-------|---|-----------|
| 140     | 14,10 | 5 | 003450022 |

## 345SC

Écouvillon 4 en 1 pour diamètres intérieurs et extérieurs 1/2" et 3/4"



| L<br>mm | L1<br>mm | L2<br>mm | €     | 📦 | 📄         |
|---------|----------|----------|-------|---|-----------|
| 195     | 28       | 32       | 16,50 | 2 | 003450060 |

## 345SI

Ébavureur interne à lame interchangeable tournante



| L<br>mm | ∅<br>mm | €     | 📦 | 📄         |
|---------|---------|-------|---|-----------|
| 168     | 16,5    | 54,00 | 1 | 003450040 |

## 345SI/R

Lame pour 345SI



| 345SI/R | €     | 📦 | 📄         |
|---------|-------|---|-----------|
|         | 37,50 | 1 | 003450045 |

## 349

Appareil à collets réglable pour cuivre et alliages légers

3/8"



| ∅<br>mm - "   | €      | 📦 | 📄         |
|---|--------|---|-----------|
| 6-8-10-12-14-15-16-18<br>(1/8-3/16-1/4-5/16<br>3/8-1/2-5/8-3/4) | 332,00 | 1 | 003490001 |

270x200x50 mm - 2,7 kg

## 349/SMM

Glissière métrique pour 349



| ∅<br>mm               | €     | 📦 | 📄         |
|-----------------------|-------|---|-----------|
| 6-8-10-12-14-15-16-18 | 96,50 | 1 | 003490011 |

## 349/SMAS

Glissière en pouces pour 349



| ∅<br>"                               | €     | 📦 | 📄         |
|--------------------------------------|-------|---|-----------|
| 1/8-3/16-1/4-5/16<br>3/8-1/2-5/8-3/4 | 93,50 | 1 | 003490012 |

### 350

Appareil à collets pour cuivre et alliages légers



| Ø mm       | L mm | A mm | €     | 🔧 | 📦         |
|------------|------|------|-------|---|-----------|
| 4-4,75-6-8 | 175  | 104  | 94,00 | 1 | 003500001 |
| 10-12-14   |      |      |       |   |           |

### 351C

Coffret appareil à collets pour cuivre et alliages légers en coffret plastique



| 351C | €      | 🔧 | 📦         |
|------|--------|---|-----------|
|      | 166,50 | 1 | 003510010 |

|      |                          |
|------|--------------------------|
| 334  | Ø 3÷30 mm (1/8"÷1"1/8)   |
| 350  | Ø 4÷14 mm                |
| 351P | Ø 4-4,75-6-8-10-12-14 mm |

225x150x45 mm - 1,6 kg

### 351P

Embout pour 350



| 351P | Ø mm | €    | 🔧 | 📦         |
|------|------|------|---|-----------|
| 4    | 4    | 7,95 | 3 | 003510101 |
| 4,75 | 4,75 | 7,95 | 3 | 003510102 |
| 6    | 6    | 7,95 | 3 | 003510103 |
| 8    | 8    | 7,95 | 3 | 003510104 |
| 10   | 10   | 7,95 | 3 | 003510105 |
| 12   | 12   | 7,95 | 3 | 003510106 |
| 14   | 14   | 7,95 | 3 | 003510107 |

### 352U

Appareil à collets réglable pour cuivre et alliages légers



| Ø mm - " | A mm | €      | 🔧 | 📦         |
|----------|------|--------|---|-----------|
| 5÷16     | 130  | 109,00 | 1 | 003520101 |
| 3/16÷5/8 |      |        |   |           |

### 352C/U

Composition articles 334, 345SB et 352U



| 352C/U | €      | 🔧 | 📦         |
|--------|--------|---|-----------|
|        | 216,50 | 1 | 003520110 |

|       |                        |
|-------|------------------------|
| 334   | Ø 3÷30 mm (1/8"÷1"1/8) |
| 345SB |                        |
| 352U  | Ø 5÷16 mm (3/16"÷5/8") |

335x145x60 mm - 2120 g

### 355

Clé étagée pour radiateurs à cinq graduations



| Ø "       | L mm | €     | 🔧 | 📦         |
|-----------|------|-------|---|-----------|
| 3/8"-1/2" | 90   | 42,00 | 2 | 003550001 |
| 3/4"-1"   |      |       |   |           |

### 357F3

Gabarit à trois flacons pour l'installation de connexions sanitaires

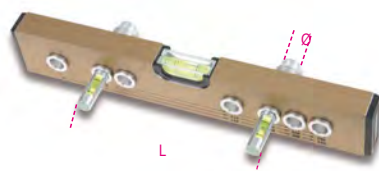

| Ø "         | L mm   | €      | 🔧 | 📦         |
|-------------|--------|--------|---|-----------|
| 3/8" / 1/2" | 90÷220 | 146,00 | 1 | 003570100 |

### 357R/F3

Flacon pour 357F3



| 357R/F3 | €     | 🔧 | 📦         |
|---------|-------|---|-----------|
|         | 23,00 | 1 | 003570101 |

### 358

Appareil pour couper et ébavurer les tubes PVC



| 358/1  | Ø mm   | €      | 🔧         | 📦         |
|--------|--------|--------|-----------|-----------|
| 16÷110 | 203,00 | 1      | 003580001 |           |
| 358/2  | 40÷250 | 203,00 | 1         | 003580002 |

### 358RL

Lame pour 358/1 et 358/2



| 358RL | €     | 🔧 | 📦         |
|-------|-------|---|-----------|
|       | 38,00 | 1 | 003580011 |

### 359

Clé à bondes



| Ø "      | L mm | A mm | €      | 🔧 | 📦         |
|----------|------|------|--------|---|-----------|
| 1"÷1"1/4 | 160  | 140  | 103,00 | 1 | 003590001 |



### 359CH

Adaptateur pour clé à bondes avec grattoir en croix pour 359



| $\emptyset$ mm | L mm | €     |   |           |
|----------------|------|-------|---|-----------|
| 1 1/2          | 74   | 58,00 | 1 | 003590005 |

### 360

Clé serre-tubes modèle Stillson



| L mm | $\emptyset$ max " gas | $\emptyset$ max mm | €      |   |           |
|------|-----------------------|--------------------|--------|---|-----------|
| 250  | 1" gas                | 34                 | 40,00  | 1 | 003600025 |
| 350  | 1 1/2 gas             | 49                 | 54,00  | 1 | 003600035 |
| 450  | 2" gas                | 60                 | 73,00  | 1 | 003600045 |
| 600  | 2 1/2 gas             | 76                 | 112,00 | 1 | 003600060 |
| 900  | 3 1/2 gas             | 102                | 312,00 | 1 | 003600090 |

### 360R/...

Kit de rechange pour 360 composé de mâchoire mobile et molette.

|          | €     |   |           |
|----------|-------|---|-----------|
| 360R 250 | 15,50 | 1 | 003600225 |
| 360R 350 | 21,10 | 1 | 003600235 |
| 360R 450 | 31,00 | 1 | 003600245 |
| 360R 600 | 45,50 | 1 | 003600260 |
| 360R 900 | 80,50 | 1 | 003600290 |

### 361N

Clé serre-tubes à une main avec machoire mobile

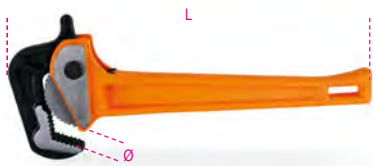

| L mm | $\emptyset$ max " gas | $\emptyset$ max mm | €     |   |           |
|------|-----------------------|--------------------|-------|---|-----------|
| 350  | 1 1/2                 | 49                 | 89,00 | 1 | 003610014 |

### 362

Clé serre-tubes modèle américain



| L mm | $\emptyset$ max " gas | $\emptyset$ max mm | €      |   |           |
|------|-----------------------|--------------------|--------|---|-----------|
| 200  | 1" gas                | 34                 | 35,00  | 1 | 003620020 |
| 250  | 1 1/2 gas             | 49                 | 44,00  | 1 | 003620025 |
| 300  | 2" gas                | 60                 | 53,50  | 1 | 003620030 |
| 350  | 2" gas                | 60                 | 62,00  | 1 | 003620035 |
| 450  | 2 1/2 gas             | 76                 | 91,00  | 1 | 003620045 |
| 600  | 3" gas                | 90                 | 138,00 | 1 | 003620060 |
| 900  | 5" gas                | 140                | 168,00 | 1 | 003620090 |

### 362R/...

Kit pièces de rechange pour 362 composé de: mâchoire fixe, mâchoire mobile, molette, goupille de retenue.

|          | €     |   |           |
|----------|-------|---|-----------|
| 362R 200 | 8,10  | 1 | 003620220 |
| 362R 225 | 10,90 | 1 | 003620225 |
| 362R 300 | 13,40 | 1 | 003620230 |
| 362R 350 | 16,00 | 1 | 003620235 |
| 362R 450 | 21,90 | 1 | 003620245 |
| 362R 600 | 28,50 | 1 | 003620260 |
| 362R 900 | 70,50 | 1 | 003620290 |

### 363

Clé serre-tubes modèle américain en alliages légers



| L mm | $\emptyset$ max " gas | $\emptyset$ max mm | €      |   |           |
|------|-----------------------|--------------------|--------|---|-----------|
| 350  | 2" gas                | 60                 | 77,00  | 1 | 003630035 |
| 450  | 2 1/2 gas             | 76                 | 104,50 | 1 | 003630045 |
| 600  | 3" gas                | 90                 | 185,50 | 1 | 003630060 |
| 900  | 5" gas                | 140                | 323,00 | 1 | 003630090 |
| 1200 | 6" gas                | 165                | 351,00 | 1 | 003630120 |

### 363R/...

Kit pièces de rechange pour 363 composé de: mâchoire fixe, mâchoire mobile, molette, goupille de retenue.

|           | €     |   |           |
|-----------|-------|---|-----------|
| 363R 350  | 17,10 | 1 | 003630235 |
| 363R 450  | 23,00 | 1 | 003630245 |
| 363R 600  | 32,50 | 1 | 003630260 |
| 363R 900  | 63,50 | 1 | 003630290 |
| 363R 1200 | 98,50 | 1 | 003630320 |

### 365

Clé serre-tubes prise en bout en alliages légers

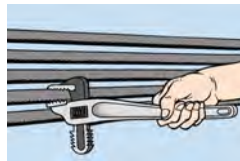

| L mm | $\emptyset$ max " gas | $\emptyset$ max mm | €      |   |           |
|------|-----------------------|--------------------|--------|---|-----------|
| 350  | 2" gas                | 60                 | 101,00 | 1 | 003650035 |
| 450  | 2 1/2 gas             | 76                 | 140,50 | 1 | 003650045 |

### 365R/...

Kit pièces de rechange pour 365 composé de: mâchoire fixe, mâchoire mobile, molette, goupille de retenue.

|          | €      |   |           |
|----------|--------|---|-----------|
| 365R 350 | 73,00  | 1 | 003650235 |
| 365R 450 | 112,50 | 1 | 003650245 |

### 366

Clé étai



| L mm | $\emptyset$ max " gas | $\emptyset$ max mm | €     |   |           |
|------|-----------------------|--------------------|-------|---|-----------|
| 175  | 1" gas                | 34                 | 37,50 | 1 | 003660017 |
| 225  | 1 1/2 gas             | 49                 | 42,50 | 1 | 003660022 |
| 275  | 2" gas                | 60                 | 53,50 | 1 | 003660027 |
| 300  | 2 1/2 gas             | 76                 | 57,50 | 1 | 003660030 |
| 350  | 3" gas                | 90                 | 63,00 | 1 | 003660035 |

### 374

Clé serre-tubes modèle suédois tête inclinée à 45°



DIN 5234

| L mm | $\emptyset$ max " gas | $\emptyset$ max mm | €      |   |           |
|------|-----------------------|--------------------|--------|---|-----------|
| 240  | 1 1/2" gas            | 21                 | 42,50  | 1 | 003740024 |
| 320  | 1" gas                | 34                 | 58,00  | 1 | 003740032 |
| 410  | 1 1/2 gas             | 49                 | 76,00  | 1 | 003740041 |
| 550  | 2" gas                | 60                 | 118,00 | 1 | 003740055 |
| 630  | 3" gas                | 90                 | 213,50 | 1 | 003740063 |

### 375

Clé serre-tubes modèle suédois, tête inclinée à 45°



DIN 5234

| L mm | $\emptyset$ max " gas | $\emptyset$ max mm | €      |   |           |
|------|-----------------------|--------------------|--------|---|-----------|
| 320  | 1" gas                | 34                 | 58,00  | 1 | 003750032 |
| 410  | 1 1/2 gas             | 49                 | 76,00  | 1 | 003750041 |
| 550  | 2" gas                | 60                 | 118,00 | 1 | 003750055 |

### 376

Clé serre-tubes modèle suédois tête inclinée à 90°



DIN 5234

| L mm | $\emptyset$ max " gas | $\emptyset$ max mm | €      |   |           |
|------|-----------------------|--------------------|--------|---|-----------|
| 320  | 1" gas                | 34                 | 58,00  | 1 | 003760032 |
| 410  | 1 1/2 gas             | 49                 | 76,00  | 1 | 003760041 |
| 550  | 2" gas                | 60                 | 117,50 | 1 | 003760055 |
| 630  | 3" gas                | 90                 | 216,00 | 1 | 003760063 |

### 378

Clé serre-tubes modèle suédois  
tête inclinée à 45°, mâchoires fines



DIN 5234

| L<br>mm | Ø<br>max"<br>gas | Ø<br>max mm | €      |   |           |
|---------|------------------|-------------|--------|---|-----------|
| 250     | 1/2"             | 21          | 44,50  | 1 | 003780025 |
| 320     | 1"               | 34          | 60,00  | 1 | 003780032 |
| 410     | 1 1/2"           | 49          | 79,00  | 1 | 003780041 |
| 550     | 2"               | 60          | 127,50 | 1 | 003780055 |
| 650     | 3"               | 90          | 222,00 | 1 | 003780065 |

### 374R/...

KIT pièces de rechange complètes pour 374  
- 375 - 376 - 378

composé de molette et bloque-molette

|   | €    |   |           |
|---|------|---|-----------|
| 374R 240<br>x 374/240-378/250                 | 2,57 | 1 | 003740724 |
| 374R 320<br>x 374/320-376/320-378/320         | 3,10 | 1 | 003740732 |
| 374R 410<br>x 374/410-375/410-376/410-378/410 | 3,90 | 1 | 003740741 |
| 374R 550<br>x 374/550-376/550-378/550         | 4,45 | 1 | 003740755 |
| 374R 630<br>x 374/630-378/650                 | 6,40 | 1 | 003740763 |

### 383

Clé serre-tubes réversible à sangle



|       | Ø<br>max"<br>gas | Ø max<br>mm | L<br>mm | €     |   |           |
|-------|------------------|-------------|---------|-------|---|-----------|
| 383/1 | 3"               | 90          | 300     | 61,50 | 1 | 003830001 |
| 383/2 | 8"               | 220         | 300     | 65,00 | 1 | 003830002 |

### 383R

Sangle pour 383



|        | S<br>mm | €     |   |           |
|--------|---------|-------|---|-----------|
| 383R/1 | 27      | 25,50 | 1 | 003830010 |
| 383R/2 | 27      | 27,50 | 1 | 003830015 |

### 384

Clé serre-tubes réversible à chaîne



|     | Ø<br>max"<br>gas | Ø<br>max mm | L<br>mm | €     |   |           |
|-----|------------------|-------------|---------|-------|---|-----------|
| 384 | 4"               | 115         | 300     | 81,50 | 1 | 003840032 |

### 384RC

Chaîne pour 384



|       | €     |   |           |
|-------|-------|---|-----------|
| 384RC | 49,50 | 1 | 003840033 |

### 386A

Clé serre-tubes réversible  
à chaîne gros effort



|        | Ø<br>max<br>gas | L<br>mm | €        |   |           |
|--------|-----------------|---------|----------|---|-----------|
| 386A/1 | 4"<br>115 mm    | 900     | 249,00   | 1 | 003860001 |
| 386A/2 | 6"<br>168 mm    | 900     | 439,00   | 1 | 003860002 |
| 386A/5 | 8"<br>220 mm    | 1100    | 652,00   | 1 | 003860005 |
| 386A/6 | 12"<br>324 mm   | 1300    | 1.127,00 | 1 | 003860006 |

### 386A/RC

Chaîne pour 386A



|          | €      |   |           |
|----------|--------|---|-----------|
| 386A1/RC | 75,00  | 1 | 003860011 |
| 386A2/RC | 105,00 | 1 | 003860012 |
| 386A5/RC | 165,00 | 1 | 003860015 |
| 386A6/RC | 292,00 | 1 | 003860016 |

# Beta

# Beta

### 387

Pince à cintrer pour tubes cuivre et métaux  
non ferreux  
avec matrices interchangeables  
3/16"-1/4"-5/16"-3/8"



| L<br>mm | Ø<br>mm               | €     |   |           |
|---------|-----------------------|-------|---|-----------|
| 255     | 3/16"-1/4"-5/16"-3/8" | 57,00 | 1 | 003870001 |

### 387R

Matrices pour 387



| Ø          | €     |   |           |
|------------|-------|---|-----------|
| 3/16"-1/4" | 14,20 | 1 | 003870010 |
| 5/16"-3/8" | 15,10 | 1 | 003870015 |

### 388

Pince à cintrer pour cuivre,  
alliages légers et acier doux



| Ø<br>mm | L<br>mm | R<br>mm | €      |   |           |
|---------|---------|---------|--------|---|-----------|
| 6       | 305     | 18,0    | 68,50  | 1 | 003880006 |
| 8       | 315     | 23,5    | 74,50  | 1 | 003880008 |
| 10      | 350     | 31,0    | 87,00  | 1 | 003880010 |
| 12      | 360     | 31,0    | 91,00  | 1 | 003880012 |
| 14      | 455     | 46,5    | 119,50 | 1 | 003880014 |
| 15      | 465     | 46,5    | 126,50 | 1 | 003880015 |
| 16      | 465     | 46,5    | 135,50 | 1 | 003880016 |

### 388A

Pince à cintrer pour tubes fins cuivre  
et alliages légers



|        | Ø               | L<br>mm | €     |   |           |
|--------|-----------------|---------|-------|---|-----------|
| 388A/1 | 6-8-10 mm       | 220     | 77,00 | 1 | 003880051 |
| 388A/2 | 1/4"-5/16"-3/8" | 220     | 77,00 | 1 | 003880055 |

### 388C/C8

Cintreuse arbalète avec 7 matrices en aluminium pour tubes fins, cuivre recuit et alliages légers en coffret plastique



| 388C/C8 | ∅ mm<br>10-12-14-16<br>18-20-22 | €<br>550,00 | 1 | 003880200 |
|---------|---------------------------------|-------------|---|-----------|
|---------|---------------------------------|-------------|---|-----------|

400x330x110 mm - 3,6 kg

### 389/K4

kit de ressorts de cintrage de tuyaux pour tuyaux en cuivre à usage externe



| 1/4-3/8-1/2-5/8 | ∅ mm<br>L mm<br>290 | €<br>23,50 | 1 | 003890001 |
|-----------------|---------------------|------------|---|-----------|
|-----------------|---------------------|------------|---|-----------|

### 392C

Pince réglable pour siphons



| 25+65 | ∅ mm<br>L mm<br>260 | €<br>55,00 | 1 | 003920100 |
|-------|---------------------|------------|---|-----------|
|-------|---------------------|------------|---|-----------|

### 392RG/C

Paire de mors pour 392C



| 392RG/C | €<br>7,25 | 1 | 003920101 |
|---------|-----------|---|-----------|
|---------|-----------|---|-----------|

# Beta

### 393

Pince pour écrous de robinet



| L mm<br>270 | €<br>81,00 | 1 | 003930001 |
|-------------|------------|---|-----------|
|-------------|------------|---|-----------|

### 395

Clé articulée pour écrous de robinet



| 15+32 mm<br>5/8"±1"1/4 | ∅ mm<br>L mm<br>240 | €<br>52,50 | 1 | 003950001 |
|------------------------|---------------------|------------|---|-----------|
|------------------------|---------------------|------------|---|-----------|

### 395T

Clé articulée télescopique pour écrous de robinet



| 10+32 mm<br>3/8"±1"1/4 | ∅ mm<br>L mm<br>250÷430 | €<br>68,50 | 1 | 003950100 |
|------------------------|-------------------------|------------|---|-----------|
|------------------------|-------------------------|------------|---|-----------|

### 398

Étau à chaîne pour établi



| 1/2÷8" | ∅ mm<br>L mm<br>250 | €<br>358,00 | 1 | 003980008 |
|--------|---------------------|-------------|---|-----------|
|--------|---------------------|-------------|---|-----------|

### 399

Étau pour tubes

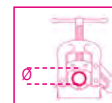

| 10÷60 mm<br>1/8÷2" | ∅ mm<br>L min mm<br>220 | €<br>223,00 | 1 | 003990005 |
|--------------------|-------------------------|-------------|---|-----------|
| 10÷89 mm<br>1/8÷3" | 290                     | 409,00      | 1 | 003990010 |

### 399R/...

Kit de rechange pour 399 composé de deux mâchoires inférieures et une supérieure



| 399RG 1/8-2" | €<br>28,00 | 1 | 003990105 |
|--------------|------------|---|-----------|
| 399RG 1/8-3" | 44,00      | 1 | 003990110 |

# Beta

# Beta

# TABLEAU POUR FORÊTS À MÉTAL TWIST

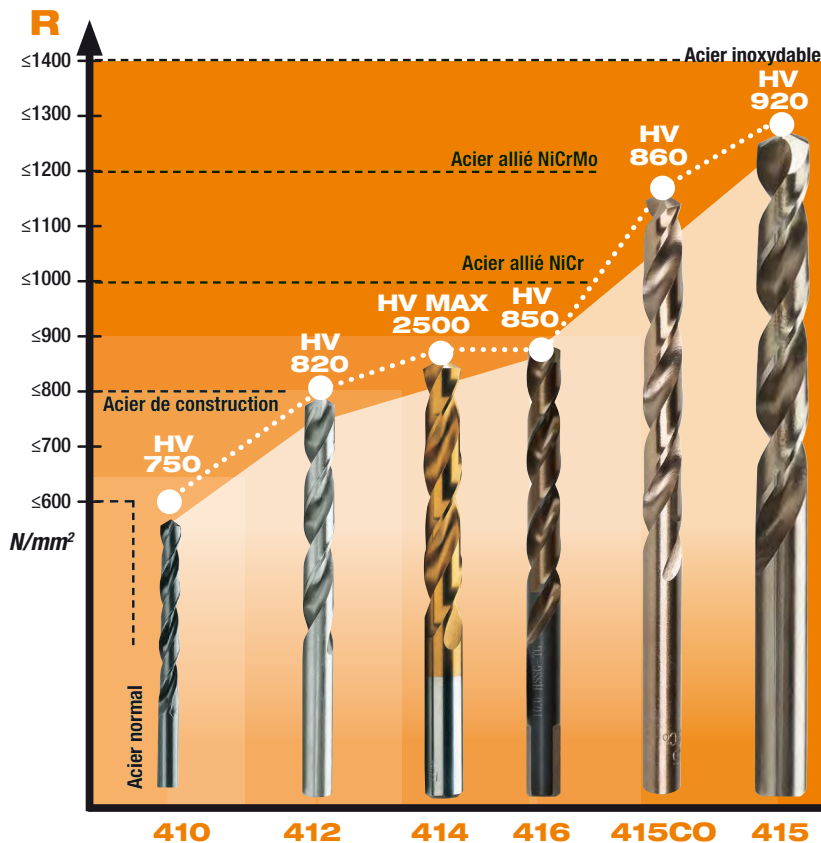

R N/mm<sup>2</sup> - C'est la résistance mécanique du matériau à percer.

HV - C'est la dureté du foret hélicoïdal selon l'échelle Vickers (plus la valeur est élevée, plus la dureté du matériau est élevée)

## GUIDE DES FORÊTS DE PERCAGE A EMMENCHEMENT CYLINDRIQUE

**Forets hélicoïdaux laminés** – Les Forets hélicoïdaux laminés sont obtenus à partir d'un procédé de fabrication par laminage à chaud. Ils sont de bonne qualité, et s'utilise pour des travaux légers, (exemples : perçage du fer, de l'acier doux, des alliages légers et des métaux non ferreux).

**Forets hélicoïdaux rectifiés** – Les Forets hélicoïdaux rectifiés sont obtenus à partir d'une barre d'acier traitée thermiquement. Ils sont utilisés pour des applications demandant des prestations hautes performances, comme le perçage de l'acier et des alliages légers. Ils sont d'une efficacité constante avec une évacuation des copeaux et une précision de perçage excellente.

**HSS** – L'Acier HSS est extrêmement dur et résistant aux hautes températures, ils est destinés aux outils de coupe, de taraudage et de filetage.

**Cobalt (Co)** – Le Cobalt est un matériau qui offre à l'acier une meilleure résistance à la chaleur et à l'usure (par exemple l'utilisation des forets hélicoïdaux à hautes températures). Plus la teneur en cobalt est élevée, meilleures sont les performances de l'outil. Les alliages les plus couramment utilisés ont une teneur en cobalt de 5% ou 8%.

**HSS-Co** – L'Acier HSS-Co possède une teneur en cobalt de 5% ou 8%.

**TiN** – Le revêtement ultrafin en nitrure de titane est utilisé pour sa dureté élevée et son faible facteur de friction, il permet une meilleure élimination des copeaux et offre une résistance accrue à l'usure et à l'oxydation.

**Acier au chrome** – Les outils en acier au chrome sont utilisés pour une utilisation manuelle comme le filetage sur du fer, des alliages légers, de l'acier non traité et de l'acier traité thermiquement à faible dureté. Ils sont largement utilisés pour le nettoyage et la réparation des filetages endommagés dans tous les travaux professionnels, industriel ou automobile.

**Métal dur** – Matériau à haute résistance à l'usure, utilisé dans les plaquettes des pointes des forets à béton.

**Affûtage à 118°** - C'est l'angle d'affûtage standard des forets hélicoïdaux pour métal. Il permet un perçage rapide, un centrage plus facile et une excellente dissipation de la chaleur dans les métaux.

**Affûtage à 130°** - C'est l'angle d'affûtage permettant d'offrir plus de précision dans les premières opérations de perçage et nécessitant moins de force de perçage.

**Double affûtage à 115 °/135°** – Ce double affûtage permet de combiner les avantages des deux angles, et possède une fonction « brise-copeaux », il est le meilleur choix pour les matériaux à copeaux longs.

**SDS-Plus** – Fixation rapide et sûre pour perforateurs et burineurs.

### 410

Foret laminé en acier HSS, série courte

R ≤ 650 N/mm<sup>2</sup>  
HV ~ 750÷820



DIN 338 ISO 235

| Ø mm  | L mm | L1 mm | €     | U  | Icon      |
|-------|------|-------|-------|----|-----------|
| 0,50  | 22   | 6     | 1,85  | 10 | 004100030 |
| 1,00  | 34   | 12    | 1,07  | 10 | 004100040 |
| 1,25  | 38   | 16    | 0,84  | 10 | 004100043 |
| 1,50  | 40   | 18    | 0,83  | 10 | 004100046 |
| 1,75  | 46   | 22    | 0,83  | 10 | 004100049 |
| 2,00  | 49   | 24    | 0,74  | 10 | 004100052 |
| 2,25  | 53   | 27    | 0,83  | 10 | 004100055 |
| 2,50  | 57   | 30    | 0,83  | 10 | 004100058 |
| 2,75  | 61   | 33    | 0,83  | 10 | 004100061 |
| 3,00  | 61   | 33    | 0,83  | 10 | 004100064 |
| 3,20  | 65   | 36    | 1,13  | 10 | 004100066 |
| 3,25  | 65   | 36    | 1,13  | 10 | 004100067 |
| 3,50  | 70   | 39    | 1,10  | 10 | 004100070 |
| 3,75  | 70   | 39    | 1,20  | 10 | 004100073 |
| 4,00  | 75   | 43    | 1,13  | 10 | 004100076 |
| 4,20  | 75   | 43    | 1,42  | 10 | 004100078 |
| 4,25  | 75   | 43    | 1,42  | 10 | 004100079 |
| 4,50  | 80   | 47    | 1,22  | 10 | 004100082 |
| 4,75  | 80   | 47    | 1,48  | 10 | 004100085 |
| 5,00  | 86   | 52    | 1,39  | 10 | 004100088 |
| 5,25  | 86   | 52    | 1,97  | 10 | 004100091 |
| 5,50  | 93   | 57    | 1,85  | 10 | 004100094 |
| 5,75  | 93   | 57    | 2,04  | 10 | 004100097 |
| 6,00  | 93   | 57    | 1,85  | 10 | 004100100 |
| 6,25  | 101  | 63    | 2,49  | 10 | 004100103 |
| 6,50  | 101  | 63    | 2,24  | 10 | 004100106 |
| 6,75  | 109  | 69    | 2,88  | 10 | 004100109 |
| 7,00  | 109  | 69    | 2,57  | 10 | 004100112 |
| 7,50  | 109  | 69    | 2,77  | 10 | 004100118 |
| 8,00  | 117  | 75    | 3,35  | 10 | 004100124 |
| 8,50  | 117  | 75    | 3,45  | 10 | 004100130 |
| 9,00  | 125  | 81    | 4,25  | 5  | 004100136 |
| 9,50  | 125  | 81    | 4,50  | 5  | 004100142 |
| 10,00 | 133  | 87    | 5,15  | 5  | 004100148 |
| 10,50 | 133  | 87    | 6,20  | 5  | 004100172 |
| 11,00 | 142  | 94    | 7,20  | 5  | 004100184 |
| 11,50 | 142  | 94    | 7,50  | 5  | 004100196 |
| 12,00 | 151  | 101   | 8,10  | 5  | 004100210 |
| 12,50 | 151  | 101   | 9,10  | 5  | 004100222 |
| 13,00 | 151  | 101   | 9,75  | 5  | 004100234 |
| 14,00 | 160  | 108   | 12,70 | 5  | 004100242 |
| 15,00 | 169  | 114   | 14,90 | 5  | 004100250 |
| 16,00 | 178  | 120   | 18,60 | 5  | 004100258 |
| 17,00 | 184  | 125   | 20,10 | 3  | 004100262 |
| 18,00 | 191  | 130   | 24,00 | 3  | 004100266 |
| 19,00 | 198  | 135   | 26,50 | 3  | 004100270 |
| 20,00 | 205  | 140   | 33,00 | 3  | 004100274 |



|                             |         |     |      |           |
|-----------------------------|---------|-----|------|-----------|
| 410/SP19<br>Ø 1÷10 x 0,5 mm | € 49,00 | U 1 | Icon | 004100419 |
| 410/SPVP1                   | 29,00   | 1   |      | 004100421 |
| 410/SP25<br>Ø 1÷13 x 0,5 mm | 99,00   | 1   |      | 004100425 |
| 410/SPVP2                   | 39,00   | 1   |      | 004100427 |



**410/SEL19** € 39,00 1 004100418  
 Ø 1÷10 x 0,5 mm

**410MIX/SEL19**

Jeu de 13 forets 410 et 6 forets avec mise rapportée en métal dur



**410MIX/SEL19** € 37,00 1 004100417

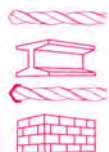

Ø 1 - 1,5 - 2 - 2,5 - 3 - 3,5 - 4  
 4,5 - 5 - 5,5 - 6 - 8 - 10 mm

Ø 4 - 5 - 6 - 8 - 9 - 10 mm

**410A**

Foret laminé en acier HSS, série courte, avec support réduit  
 R ≤ 650 N/mm<sup>2</sup>  
 HV ~ 750+820



DIN 338 ISO 235

| Ø mm  | L mm | L1 mm | €     | 📦 | 🖨️        |
|-------|------|-------|-------|---|-----------|
| 13,50 | 160  | 108   | 14,90 | 5 | 004100281 |
| 14,00 | 160  | 108   | 14,90 | 5 | 004100283 |
| 14,50 | 169  | 114   | 17,30 | 5 | 004100285 |
| 15,00 | 169  | 114   | 17,30 | 5 | 004100287 |
| 15,50 | 178  | 120   | 20,90 | 5 | 004100289 |
| 16,00 | 178  | 120   | 20,90 | 5 | 004100291 |
| 16,50 | 184  | 125   | 22,40 | 3 | 004100292 |
| 17,00 | 184  | 125   | 22,40 | 3 | 004100293 |
| 17,50 | 191  | 130   | 26,00 | 3 | 004100294 |
| 18,00 | 191  | 130   | 26,00 | 3 | 004100295 |
| 18,50 | 198  | 135   | 31,00 | 3 | 004100296 |
| 19,00 | 198  | 135   | 31,00 | 3 | 004100297 |
| 19,50 | 205  | 140   | 35,00 | 3 | 004100298 |
| 20,00 | 205  | 140   | 35,00 | 3 | 004100299 |

**410AS**

Foret laminé en acier HSS, série courte, en pouces

R ≤ 650 N/mm<sup>2</sup>  
 HV ~ 750+820



ANSI B94

| Ø"    | L mm | L1 mm | €    | 📦  | 🖨️        |
|-------|------|-------|------|----|-----------|
| 1/16  | 48   | 22    | 0,70 | 10 | 004100371 |
| 5/64  | 51   | 25    | 0,79 | 10 | 004100372 |
| 3/32  | 57   | 32    | 0,92 | 10 | 004100373 |
| 7/64  | 67   | 38    | 1,00 | 10 | 004100374 |
| 1/8   | 70   | 41    | 1,13 | 10 | 004100375 |
| 9/64  | 73   | 44    | 1,26 | 10 | 004100376 |
| 5/32  | 79   | 51    | 1,33 | 10 | 004100377 |
| 11/64 | 83   | 54    | 1,48 | 10 | 004100378 |
| 3/16  | 89   | 59    | 1,65 | 10 | 004100379 |
| 13/64 | 92   | 62    | 1,72 | 10 | 004100380 |
| 7/32  | 95   | 64    | 1,92 | 10 | 004100381 |
| 15/64 | 98   | 67    | 2,18 | 10 | 004100382 |
| 1/4   | 102  | 70    | 2,50 | 10 | 004100383 |
| 17/64 | 105  | 73    | 2,82 | 10 | 004100384 |
| 9/32  | 108  | 75    | 3,05 | 10 | 004100385 |
| 19/64 | 111  | 78    | 3,55 | 10 | 004100386 |
| 5/16  | 114  | 81    | 4,20 | 10 | 004100387 |
| 21/64 | 117  | 84    | 4,35 | 10 | 004100388 |
| 11/32 | 121  | 87    | 5,30 | 5  | 004100389 |
| 23/64 | 124  | 89    | 5,35 | 5  | 004100390 |
| 3/8   | 127  | 92    | 5,65 | 5  | 004100391 |



€ 72,00 1 004100429

**410AS/SP21**  
 Ø 1/16-5/64-3/32-7/64  
 1/8-9/64-5/32-11/64-3/16  
 13/64-7/32-15/64-1/4  
 17/64-9/32-19/64-5/16  
 21/64-11/32-23/64-3/8

**410AS/SPV1** € 29,50 1 004100430



**410AS/SEL21** € 57,00 1 004100433

Ø 1/16-5/64-3/32-7/64  
 1/8-9/64-5/32-11/64-3/16  
 13/64-7/32-15/64-1/4  
 17/64-9/32-19/64-5/16  
 21/64-11/32-23/64-3/8

**412**

Foret taillé en acier HSS, rectifié poli, série courte

R ≤ 800 N/mm<sup>2</sup>  
 HV ~ 750+820



DIN 338 ISO 235

| Ø mm  | L mm | L1 mm | €     | 📦  | 🖨️        |
|-------|------|-------|-------|----|-----------|
| 0,50  | 22   | 6     | 3,20  | 10 | 004120030 |
| 1,00  | 34   | 12    | 2,05  | 10 | 004120040 |
| 1,25  | 38   | 16    | 2,25  | 10 | 004120043 |
| 1,50  | 40   | 18    | 1,85  | 10 | 004120046 |
| 1,75  | 46   | 22    | 1,50  | 10 | 004120049 |
| 2,00  | 49   | 24    | 1,56  | 10 | 004120052 |
| 2,25  | 53   | 27    | 1,97  | 10 | 004120055 |
| 2,50  | 57   | 30    | 1,69  | 10 | 004120058 |
| 2,75  | 61   | 33    | 2,07  | 10 | 004120061 |
| 3,00  | 61   | 33    | 1,79  | 10 | 004120064 |
| 3,25  | 65   | 36    | 2,43  | 10 | 004120067 |
| 3,50  | 70   | 39    | 2,15  | 10 | 004120070 |
| 3,75  | 70   | 39    | 2,62  | 10 | 004120073 |
| 4,00  | 75   | 43    | 2,43  | 10 | 004120076 |
| 4,25  | 75   | 43    | 2,94  | 10 | 004120079 |
| 4,50  | 80   | 47    | 2,79  | 10 | 004120082 |
| 4,75  | 80   | 47    | 3,30  | 10 | 004120085 |
| 5,00  | 86   | 52    | 2,94  | 10 | 004120088 |
| 5,25  | 86   | 52    | 4,15  | 10 | 004120091 |
| 5,50  | 93   | 57    | 4,00  | 10 | 004120094 |
| 5,75  | 93   | 57    | 4,70  | 10 | 004120097 |
| 6,00  | 93   | 57    | 4,05  | 10 | 004120100 |
| 6,25  | 101  | 63    | 5,80  | 10 | 004120103 |
| 6,50  | 101  | 63    | 5,05  | 10 | 004120106 |
| 6,75  | 109  | 69    | 6,65  | 10 | 004120109 |
| 7,00  | 109  | 69    | 5,95  | 10 | 004120112 |
| 7,25  | 109  | 69    | 7,35  | 5  | 004120115 |
| 7,50  | 109  | 69    | 6,25  | 5  | 004120118 |
| 7,75  | 117  | 75    | 8,20  | 5  | 004120121 |
| 8,00  | 117  | 75    | 7,65  | 5  | 004120124 |
| 8,25  | 117  | 75    | 9,10  | 5  | 004120127 |
| 8,50  | 117  | 75    | 9,30  | 5  | 004120130 |
| 8,75  | 125  | 81    | 10,40 | 5  | 004120133 |
| 9,00  | 125  | 81    | 9,85  | 5  | 004120136 |
| 9,25  | 125  | 81    | 11,30 | 5  | 004120139 |
| 9,50  | 125  | 81    | 10,20 | 5  | 004120142 |
| 9,75  | 133  | 87    | 12,70 | 5  | 004120145 |
| 10,00 | 133  | 87    | 11,40 | 5  | 004120148 |
| 10,25 | 133  | 87    | 17,40 | 5  | 004120149 |
| 10,50 | 133  | 87    | 15,40 | 5  | 004120150 |
| 10,75 | 142  | 94    | 20,40 | 5  | 004120151 |
| 11,00 | 142  | 94    | 18,20 | 5  | 004120152 |
| 11,25 | 142  | 94    | 22,00 | 5  | 004120153 |
| 11,50 | 142  | 94    | 19,20 | 5  | 004120154 |
| 11,75 | 142  | 94    | 23,60 | 5  | 004120155 |
| 12,00 | 151  | 101   | 21,10 | 5  | 004120156 |
| 12,25 | 151  | 101   | 25,50 | 5  | 004120157 |
| 12,50 | 151  | 101   | 22,50 | 5  | 004120158 |
| 12,75 | 151  | 101   | 29,00 | 5  | 004120159 |
| 13,00 | 151  | 101   | 24,20 | 5  | 004120160 |



**412/SP19** € 99,00 1 004120419  
 Ø 1÷10 x 0,5 mm

**410/SPVP1** € 29,00 1 004100421

**412/SP25** € 205,00 1 004120425  
 Ø 1÷13 x 0,5 mm

**410/SPVP2** € 39,00 1 004100427

**412/SP49** € 495,00 1 004120449  
 Ø 1÷13 x 0,25 mm

**412/SPV4** € 115,00 1 004120451



## 412/C150



412/C150 € 629,00 1 004120450

412 Ø 3 mm n. 20  
 Ø 1 - 1,5 - 2 - 2,5 - 3 - 3,5 - 4 - 4,5 - 5 mm 10  
 Ø 5,5 - 6 - 6,5 - 7 - 7,5 - 8 - 8,5 - 9 - 9,5 - 10 mm 5  
 365x230x47 mm - 3,3 kg



412/SP91 € 625,00 1 004120452  
 Ø 1÷10 x 0,10 mm

## 412A

Foret taillé en acier HSS, série courte, rectifié bruni, avec support réduit

R ≤ 800 N/mm<sup>2</sup>  
 HV ~ 750÷820



DIN 338 ISO 235

| Ø mm  | L mm | L1 mm | €     | U | U         |
|-------|------|-------|-------|---|-----------|
| 13,50 | 160  | 108   | 37,50 | 3 | 004120202 |
| 14,00 | 160  | 108   | 37,50 | 3 | 004120204 |
| 14,50 | 169  | 114   | 41,00 | 3 | 004120206 |
| 15,00 | 169  | 114   | 43,50 | 3 | 004120208 |
| 15,50 | 178  | 120   | 50,50 | 3 | 004120210 |
| 16,00 | 178  | 120   | 53,50 | 3 | 004120212 |
| 16,50 | 184  | 125   | 53,50 | 1 | 004120213 |
| 17,00 | 184  | 125   | 56,50 | 1 | 004120214 |
| 17,50 | 191  | 130   | 60,00 | 1 | 004120215 |
| 18,00 | 191  | 130   | 65,50 | 1 | 004120216 |
| 18,50 | 198  | 135   | 70,00 | 1 | 004120217 |
| 19,00 | 198  | 135   | 72,00 | 1 | 004120218 |
| 19,50 | 205  | 140   | 81,00 | 1 | 004120219 |
| 20,00 | 205  | 140   | 83,00 | 1 | 004120220 |

## 412L

Foret taillé en acier HSS, rectifié bruni, série longue

R ≤ 800 N/mm<sup>2</sup>  
 HV ~ 750÷820



DIN 340

| Ø mm  | L mm | L1 mm | €     | U  | U         |
|-------|------|-------|-------|----|-----------|
| 2,00  | 85   | 56    | 4,20  | 10 | 004120232 |
| 2,50  | 95   | 62    | 4,40  | 10 | 004120234 |
| 3,00  | 100  | 66    | 4,60  | 10 | 004120236 |
| 3,50  | 112  | 73    | 5,45  | 10 | 004120238 |
| 4,00  | 119  | 78    | 5,85  | 10 | 004120240 |
| 4,50  | 126  | 82    | 7,20  | 10 | 004120242 |
| 5,00  | 132  | 87    | 7,65  | 10 | 004120244 |
| 5,50  | 139  | 91    | 9,30  | 10 | 004120246 |
| 6,00  | 139  | 91    | 10,10 | 10 | 004120248 |
| 6,50  | 148  | 97    | 12,10 | 5  | 004120250 |
| 7,00  | 156  | 102   | 14,00 | 5  | 004120252 |
| 8,00  | 165  | 109   | 18,50 | 5  | 004120256 |
| 9,00  | 175  | 115   | 21,70 | 5  | 004120260 |
| 10,00 | 184  | 121   | 23,80 | 5  | 004120264 |

## 412XL

Foret taillé en acier HSS, rectifié, série extra-longue

R ≤ 800 N/mm<sup>2</sup>  
 HV ~ 750÷820



DIN 1869/1

| Ø mm  | L mm | L1 mm | €     | U | U         |
|-------|------|-------|-------|---|-----------|
| 3,00  | 150  | 100   | 15,30 | 1 | 004120520 |
| 3,50  | 165  | 115   | 16,80 | 1 | 004120522 |
| 4,00  | 175  | 120   | 16,80 | 1 | 004120524 |
| 4,50  | 185  | 125   | 17,30 | 1 | 004120526 |
| 5,00  | 195  | 135   | 17,30 | 1 | 004120528 |
| 5,50  | 205  | 140   | 21,00 | 1 | 004120530 |
| 6,00  | 205  | 140   | 21,00 | 1 | 004120532 |
| 6,50  | 215  | 150   | 25,00 | 1 | 004120534 |
| 7,00  | 225  | 155   | 29,00 | 1 | 004120536 |
| 7,50  | 225  | 155   | 33,50 | 1 | 004120538 |
| 8,00  | 240  | 165   | 36,00 | 1 | 004120540 |
| 8,50  | 240  | 165   | 37,50 | 1 | 004120542 |
| 9,00  | 250  | 175   | 49,50 | 1 | 004120544 |
| 9,50  | 250  | 175   | 52,00 | 1 | 004120546 |
| 10,00 | 265  | 185   | 52,00 | 1 | 004120548 |
| 10,50 | 265  | 185   | 52,00 | 1 | 004120550 |
| 11,00 | 280  | 195   | 52,00 | 1 | 004120552 |
| 12,00 | 295  | 205   | 66,50 | 1 | 004120556 |
| 13,00 | 295  | 205   | 69,50 | 1 | 004120560 |



## 414

Foret taillé en acier HSS-TiN, rectifié, série courte

R ≤ 900 N/mm<sup>2</sup>  
 HV 0,05 ~ 2500



DIN 338 ISO 235

| Ø mm  | L mm | L1 mm | €     | U  | U         |
|-------|------|-------|-------|----|-----------|
| 1,00  | 34   | 12    | 2,63  | 10 | 004140040 |
| 1,25  | 38   | 16    | 3,20  | 10 | 004140042 |
| 1,50  | 40   | 18    | 2,50  | 10 | 004140046 |
| 1,75  | 46   | 22    | 3,20  | 10 | 004140048 |
| 2,00  | 49   | 24    | 2,62  | 10 | 004140052 |
| 2,25  | 53   | 27    | 3,30  | 10 | 004140054 |
| 2,50  | 57   | 30    | 2,68  | 10 | 004140058 |
| 2,75  | 61   | 33    | 3,75  | 10 | 004140060 |
| 3,00  | 61   | 33    | 3,05  | 10 | 004140064 |
| 3,25  | 65   | 36    | 3,75  | 10 | 004140066 |
| 3,50  | 70   | 39    | 3,55  | 10 | 004140070 |
| 3,75  | 70   | 39    | 4,15  | 10 | 004140072 |
| 4,00  | 75   | 43    | 3,55  | 10 | 004140076 |
| 4,25  | 75   | 43    | 4,60  | 10 | 004140078 |
| 4,50  | 80   | 47    | 4,15  | 10 | 004140082 |
| 4,75  | 80   | 47    | 5,10  | 10 | 004140084 |
| 5,00  | 86   | 52    | 4,75  | 10 | 004140088 |
| 5,25  | 86   | 52    | 6,75  | 10 | 004140090 |
| 5,50  | 93   | 57    | 5,75  | 10 | 004140094 |
| 5,75  | 93   | 57    | 7,20  | 10 | 004140096 |
| 6,00  | 93   | 57    | 6,50  | 10 | 004140100 |
| 6,25  | 101  | 63    | 8,35  | 10 | 004140102 |
| 6,50  | 101  | 63    | 7,45  | 10 | 004140106 |
| 6,75  | 109  | 69    | 9,90  | 10 | 004140108 |
| 7,00  | 109  | 69    | 8,00  | 10 | 004140112 |
| 7,25  | 109  | 69    | 11,00 | 5  | 004140114 |
| 7,50  | 109  | 69    | 9,65  | 5  | 004140118 |
| 7,75  | 117  | 75    | 12,60 | 5  | 004140120 |
| 8,00  | 117  | 75    | 11,20 | 5  | 004140124 |
| 8,25  | 117  | 75    | 13,20 | 5  | 004140126 |
| 8,50  | 117  | 75    | 11,50 | 5  | 004140130 |
| 8,75  | 125  | 81    | 16,40 | 5  | 004140132 |
| 9,00  | 125  | 81    | 14,40 | 5  | 004140136 |
| 9,25  | 125  | 81    | 18,30 | 5  | 004140138 |
| 9,50  | 125  | 81    | 16,40 | 5  | 004140142 |
| 9,75  | 133  | 87    | 19,10 | 5  | 004140144 |
| 10,00 | 133  | 87    | 17,00 | 5  | 004140148 |
| 10,50 | 133  | 87    | 20,20 | 5  | 004140150 |
| 11,00 | 142  | 94    | 22,20 | 5  | 004140152 |
| 11,50 | 142  | 94    | 23,70 | 5  | 004140154 |
| 12,00 | 151  | 101   | 26,00 | 5  | 004140156 |
| 12,50 | 151  | 101   | 30,00 | 5  | 004140158 |
| 13,00 | 151  | 101   | 31,00 | 5  | 004140160 |



414/SP19 € 149,00 1 004140419  
 Ø 1÷10 x 0,5 mm  
 410/SPVP1 29,00 1 004100421  
 414/SP25 309,00 1 004140425  
 Ø 1÷13 x 0,5 mm  
 410/SPVP2 39,00 1 004100427  
 414/SP49 665,00 1 004140429  
 Ø 1÷13 x 0,25 mm  
 414/SPV4 119,00 1 004140430

## 414/C116



414/C116 € 609,00 1 004140450

414 Ø 1 - 1,5 - 2 - 2,5 - 3 - 3,5 - 4 - 4,5 - 5 mm n. 10  
Ø 5,5 - 6 - 6,5 - 7 - 7,5 - 8 mm 3  
Ø 8,5 - 9 - 9,5 - 10 mm 2

≡ 365x230x47 mm - 2,7 Kg

## 415

Foret taillé en acier HSS-CO 8%  
rectifié, série courte

R ≤ 1400 N/mm<sup>2</sup>  
HV ~ 850+920



DIN 338 ISO 235

| Ø mm  | L mm | L1 mm | €     | 🔧  | 🚚         |
|-------|------|-------|-------|----|-----------|
| 0,50  | 22   | 6     | 7,70  | 10 | 004150029 |
| 1,00  | 34   | 12    | 3,80  | 10 | 004150040 |
| 1,25  | 38   | 16    | 4,25  | 10 | 004150043 |
| 1,50  | 40   | 18    | 3,80  | 10 | 004150046 |
| 1,75  | 46   | 22    | 4,05  | 10 | 004150049 |
| 2,00  | 49   | 24    | 3,75  | 10 | 004150052 |
| 2,25  | 53   | 27    | 4,60  | 10 | 004150055 |
| 2,50  | 57   | 30    | 4,25  | 10 | 004150058 |
| 2,75  | 61   | 33    | 4,60  | 10 | 004150061 |
| 3,00  | 61   | 33    | 4,20  | 10 | 004150064 |
| 3,25  | 65   | 36    | 5,85  | 10 | 004150067 |
| 3,50  | 70   | 39    | 5,55  | 10 | 004150070 |
| 3,75  | 70   | 39    | 6,40  | 10 | 004150073 |
| 4,00  | 75   | 43    | 5,85  | 10 | 004150076 |
| 4,25  | 75   | 43    | 7,25  | 10 | 004150079 |
| 4,50  | 80   | 47    | 6,65  | 10 | 004150082 |
| 4,75  | 80   | 47    | 7,70  | 10 | 004150085 |
| 5,00  | 86   | 52    | 7,20  | 10 | 004150088 |
| 5,25  | 86   | 52    | 10,60 | 10 | 004150091 |
| 5,50  | 93   | 57    | 9,55  | 10 | 004150094 |
| 5,75  | 93   | 57    | 11,00 | 10 | 004150097 |
| 6,00  | 93   | 57    | 10,00 | 10 | 004150100 |
| 6,25  | 101  | 63    | 14,10 | 10 | 004150103 |
| 6,50  | 101  | 63    | 12,60 | 10 | 004150106 |
| 6,75  | 109  | 69    | 16,00 | 10 | 004150109 |
| 7,00  | 109  | 69    | 14,80 | 10 | 004150112 |
| 7,25  | 109  | 69    | 17,20 | 5  | 004150115 |
| 7,50  | 109  | 69    | 15,50 | 5  | 004150118 |
| 7,75  | 117  | 75    | 20,30 | 5  | 004150121 |
| 8,00  | 117  | 75    | 18,30 | 5  | 004150124 |
| 8,25  | 117  | 75    | 22,10 | 5  | 004150127 |
| 8,50  | 117  | 75    | 20,50 | 5  | 004150130 |
| 8,75  | 125  | 81    | 27,00 | 5  | 004150133 |
| 9,00  | 125  | 81    | 24,50 | 5  | 004150136 |
| 9,25  | 125  | 81    | 28,00 | 5  | 004150139 |
| 9,50  | 125  | 81    | 25,50 | 5  | 004150142 |
| 9,75  | 133  | 87    | 30,50 | 5  | 004150145 |
| 10,00 | 133  | 87    | 28,00 | 5  | 004150148 |
| 10,25 | 133  | 87    | 37,00 | 5  | 004150149 |
| 10,50 | 133  | 87    | 32,00 | 5  | 004150150 |
| 10,75 | 142  | 94    | 42,50 | 5  | 004150151 |
| 11,00 | 142  | 94    | 36,50 | 5  | 004150152 |
| 11,25 | 142  | 94    | 46,50 | 5  | 004150153 |
| 11,50 | 142  | 94    | 42,00 | 5  | 004150154 |
| 11,75 | 142  | 94    | 48,50 | 5  | 004150155 |

| Ø mm  | L mm | L1 mm | €      | 🔧 | 🚚         |
|-------|------|-------|--------|---|-----------|
| 12,00 | 151  | 101   | 45,00  | 5 | 004150156 |
| 12,25 | 151  | 101   | 56,00  | 5 | 004150157 |
| 12,50 | 151  | 101   | 47,50  | 5 | 004150158 |
| 12,75 | 151  | 101   | 60,50  | 5 | 004150159 |
| 13,00 | 151  | 101   | 53,50  | 5 | 004150160 |
| 14,00 | 160  | 108   | 90,50  | 3 | 004150164 |
| 15,00 | 169  | 114   | 106,00 | 3 | 004150168 |
| 16,00 | 178  | 120   | 132,00 | 3 | 004150172 |
| 17,00 | 186  | 125   | 148,00 | 1 | 004150174 |
| 18,00 | 194  | 130   | 165,00 | 1 | 004150176 |
| 19,00 | 202  | 135   | 188,00 | 1 | 004150178 |
| 20,00 | 210  | 140   | 209,00 | 1 | 004150180 |



| 415/SP19  | €        | 🔧         | 🚚         |
|-----------|----------|-----------|-----------|
| 205,00    | 1        | 004150419 |           |
| 410/SPVP1 | 29,00    | 1         | 004100421 |
| 415/SP25  | 425,00   | 1         | 004150425 |
| 410/SPVP2 | 39,00    | 1         | 004100427 |
| 415/SP49  | 1.099,00 | 1         | 004150431 |
| 415/SPV4  | 125,00   | 1         | 004150432 |

## 415/C116



415/C116 € 940,00 1 004150450

415 Ø 1 - 1,5 - 2 - 2,5 - 3 - 3,5 - 4 - 4,5 - 5 mm n. 10  
Ø 5,5 - 6 - 6,5 - 7 - 7,5 - 8 mm 3  
Ø 8,5 - 9 - 9,5 - 10 mm 2

≡ 365x230x47 mm - 2,7 kg



415/SP91 € 1.275,00 1 004150460

Ø 1÷10 x 0,10 mm

## 415CO

Foret taillé  
en acier HSS-CO 5 %,  
rectifié, série courte

R ≤ 1200 N/mm<sup>2</sup>  
HV ~ 800+860



DIN 338 ISO 235

| Ø mm  | L mm | L1 mm | €     | 🔧  | 🚚         |
|-------|------|-------|-------|----|-----------|
| 1,00  | 34   | 12    | 1,92  | 10 | 004150310 |
| 1,50  | 40   | 18    | 1,92  | 10 | 004150312 |
| 2,00  | 49   | 24    | 1,92  | 10 | 004150314 |
| 2,50  | 57   | 30    | 1,98  | 10 | 004150316 |
| 3,00  | 61   | 33    | 1,98  | 10 | 004150320 |
| 3,50  | 70   | 39    | 2,37  | 10 | 004150322 |
| 4,00  | 75   | 43    | 2,82  | 10 | 004150324 |
| 4,50  | 80   | 47    | 3,25  | 10 | 004150326 |
| 5,00  | 86   | 52    | 3,35  | 10 | 004150328 |
| 5,50  | 93   | 57    | 4,15  | 10 | 004150330 |
| 6,00  | 93   | 57    | 4,75  | 10 | 004150332 |
| 6,50  | 101  | 63    | 5,55  | 10 | 004150334 |
| 7,00  | 109  | 69    | 6,80  | 10 | 004150336 |
| 7,50  | 109  | 69    | 7,65  | 5  | 004150338 |
| 8,00  | 117  | 75    | 8,90  | 5  | 004150340 |
| 8,50  | 117  | 75    | 9,40  | 5  | 004150342 |
| 9,00  | 125  | 81    | 11,40 | 5  | 004150344 |
| 9,50  | 125  | 81    | 12,20 | 5  | 004150346 |
| 10,00 | 133  | 87    | 13,90 | 5  | 004150348 |
| 10,50 | 133  | 87    | 17,10 | 5  | 004150350 |
| 11,00 | 142  | 94    | 18,60 | 5  | 004150352 |
| 11,50 | 142  | 94    | 20,40 | 5  | 004150354 |
| 12,00 | 151  | 101   | 22,20 | 5  | 004150356 |
| 12,50 | 151  | 101   | 25,00 | 5  | 004150358 |
| 13,00 | 151  | 101   | 26,50 | 5  | 004150360 |

## 415CO-A

Foret taillé  
en acier HSS-CO 5 %,  
rectifié, série courte

R ≤ 1200 N/mm<sup>2</sup>  
HV ~ 800+860



DIN 338

| Ø mm  | L mm | L1 mm | €      | 🔧 | 🚚         |
|-------|------|-------|--------|---|-----------|
| 14,00 | 160  | 108   | 52,00  | 3 | 004150364 |
| 15,00 | 169  | 114   | 60,00  | 3 | 004150366 |
| 16,00 | 178  | 120   | 72,50  | 3 | 004150368 |
| 17,00 | 184  | 125   | 74,50  | 1 | 004150370 |
| 18,00 | 191  | 130   | 95,50  | 1 | 004150372 |
| 19,00 | 198  | 135   | 110,50 | 1 | 004150374 |
| 20,00 | 205  | 140   | 126,00 | 1 | 004150376 |



DIN 338

415CO/SP19 € 99,00 1 004150421

410/SPVP1 € 29,00 1 004100421

## 415L

Foret taillé en acier HSS-CO 5 %, rectifié, série longue

R ≤ 1200 N/mm<sup>2</sup>  
HV ~ 800+860



Co5%

DIN 340

| Ø mm  | L mm | L1 mm | €     | 🔧  | 📦         |
|-------|------|-------|-------|----|-----------|
| 3,00  | 100  | 66    | 5,15  | 10 | 004150236 |
| 3,50  | 112  | 73    | 5,55  | 10 | 004150238 |
| 4,00  | 119  | 78    | 6,95  | 10 | 004150240 |
| 4,50  | 126  | 82    | 8,65  | 10 | 004150242 |
| 5,00  | 132  | 87    | 8,80  | 10 | 004150244 |
| 5,50  | 139  | 91    | 11,00 | 10 | 004150246 |
| 6,00  | 139  | 91    | 12,20 | 10 | 004150248 |
| 6,50  | 148  | 97    | 14,10 | 5  | 004150250 |
| 7,00  | 156  | 102   | 17,10 | 5  | 004150252 |
| 8,00  | 165  | 109   | 21,50 | 5  | 004150256 |
| 9,00  | 175  | 115   | 26,50 | 5  | 004150260 |
| 10,00 | 184  | 121   | 34,50 | 5  | 004150264 |

## 416

Foret cylindrique avec affûtage spécial à double paire de tranchants

R ≤ 900 N/mm<sup>2</sup>  
HV ~ 820+850



VITESSE DE COUPE SUPÉRIEURE

DIN 338

| Ø mm  | L mm | L1 mm | €     | 🔧  | 📦         |
|-------|------|-------|-------|----|-----------|
| 1,00  | 34   | 12    | 3,15  | 10 | 004160010 |
| 1,50  | 40   | 18    | 3,15  | 10 | 004160015 |
| 2,00  | 49   | 24    | 3,15  | 10 | 004160020 |
| 2,50  | 57   | 30    | 3,30  | 10 | 004160025 |
| 3,00  | 61   | 33    | 3,55  | 10 | 004160030 |
| 3,50  | 70   | 39    | 3,90  | 10 | 004160035 |
| 4,00  | 75   | 43    | 4,35  | 10 | 004160040 |
| 4,50  | 80   | 47    | 4,60  | 10 | 004160045 |
| 5,00  | 86   | 52    | 5,40  | 10 | 004160050 |
| 5,50  | 93   | 57    | 6,95  | 10 | 004160055 |
| 6,00  | 93   | 57    | 7,45  | 10 | 004160060 |
| 6,50  | 101  | 63    | 8,85  | 10 | 004160065 |
| 7,00  | 109  | 69    | 10,30 | 10 | 004160070 |
| 7,50  | 109  | 69    | 11,20 | 5  | 004160075 |
| 8,00  | 117  | 75    | 13,40 | 5  | 004160080 |
| 8,50  | 117  | 75    | 14,70 | 5  | 004160085 |
| 9,00  | 125  | 81    | 16,90 | 5  | 004160090 |
| 9,50  | 125  | 81    | 18,30 | 5  | 004160095 |
| 10,00 | 133  | 87    | 20,80 | 5  | 004160100 |



|                 |        |   |           |
|-----------------|--------|---|-----------|
| 416/SP19        | 145,00 | 1 | 004160419 |
| Ø 1÷10 x 0,5 mm |        |   |           |
| 410/SPVP1       | 29,00  | 1 | 004100421 |

## 416P/SP19

Jeu de 19 forets hélicoïdaux cylindriques en HSS, AISI M2, avec pointe réduite pour le centrage

Ø 1÷10 x 0,5 mm  
VITESSE DE PERÇAGE SUPÉRIEURE  
R ≤ 900 N/mm<sup>2</sup>  
HV ~ 820+850

VITESSE DE COUPE SUPÉRIEURE



|           |        |   |           |
|-----------|--------|---|-----------|
| 416P/SP19 | 155,00 | 1 | 004160469 |
|-----------|--------|---|-----------|

Ø 1÷10 x 0,5 mm

115x170x40 mm

## 417

Foret béton en acier fraisé, avec plaquette en métal dur



DIN 8039

| Ø mm | L mm | €     | 🔧  | 📦         |
|------|------|-------|----|-----------|
| 3    | 70   | 4,05  | 10 | 004170003 |
| 4    | 75   | 4,20  | 10 | 004170004 |
| 5    | 85   | 4,35  | 10 | 004170005 |
| 5L   | 150  | 9,80  | 5  | 004170105 |
| 6    | 100  | 4,35  | 10 | 004170007 |
| 6L   | 150  | 9,80  | 5  | 004170106 |
| 7    | 120  | 5,15  | 10 | 004170009 |
| 8    | 120  | 5,70  | 10 | 004170010 |
| 8L   | 200  | 10,40 | 5  | 004170113 |
| 9    | 120  | 6,30  | 10 | 004170011 |
| 10   | 120  | 7,55  | 10 | 004170012 |
| 10L  | 200  | 12,60 | 5  | 004170120 |
| 12   | 150  | 9,70  | 10 | 004170014 |
| 12L  | 200  | 13,90 | 5  | 004170125 |
| 14   | 150  | 13,50 | 5  | 004170016 |
| 16   | 150  | 16,50 | 5  | 004170018 |



|                        |       |   |           |
|------------------------|-------|---|-----------|
| 417/SP8                | 59,00 | 1 | 004170100 |
| Ø 3-4-5-6-8-9-10-12 mm |       |   |           |

## 419

Foret pour marteau perforateur, corps fraisé avec plaquette en métal dur  
HVA~ 1650



| Ø mm | L mm | €     | 🔧  | 📦         |
|------|------|-------|----|-----------|
| 4    | 110  | 8,75  | 10 | 004190002 |
| 5    | 110  | 8,90  | 10 | 004190004 |
| 5    | 160  | 9,40  | 10 | 004190006 |
| 6    | 110  | 8,65  | 10 | 004190012 |
| 6    | 160  | 8,95  | 10 | 004190014 |
| 6    | 210  | 12,40 | 10 | 004190016 |
| 7    | 160  | 10,30 | 10 | 004190028 |
| 8    | 110  | 9,35  | 10 | 004190030 |
| 8    | 160  | 9,55  | 10 | 004190032 |
| 8    | 210  | 11,80 | 10 | 004190034 |
| 8    | 260  | 16,00 | 10 | 004190036 |
| 8    | 310  | 18,20 | 10 | 004190038 |
| 8    | 460  | 36,00 | 10 | 004190042 |
| 9    | 160  | 12,00 | 5  | 004190044 |
| 10   | 160  | 12,30 | 5  | 004190050 |
| 10   | 210  | 14,30 | 5  | 004190052 |
| 10   | 260  | 17,50 | 5  | 004190054 |
| 10   | 310  | 24,60 | 5  | 004190056 |
| 10   | 460  | 39,50 | 5  | 004190060 |
| 12   | 160  | 13,90 | 5  | 004190064 |
| 12   | 210  | 18,60 | 5  | 004190066 |
| 12   | 260  | 20,40 | 5  | 004190068 |
| 12   | 460  | 42,50 | 5  | 004190074 |
| 14   | 160  | 18,50 | 3  | 004190086 |
| 14   | 260  | 22,20 | 3  | 004190090 |
| 14   | 310  | 31,50 | 3  | 004190092 |
| 14   | 460  | 42,50 | 3  | 004190096 |
| 16   | 210  | 27,00 | 3  | 004190112 |
| 16   | 260  | 29,00 | 3  | 004190114 |
| 16   | 310  | 35,00 | 3  | 004190116 |
| 16   | 460  | 46,50 | 3  | 004190120 |
| 18   | 260  | 37,00 | 1  | 004190124 |
| 20   | 310  | 37,00 | 1  | 004190128 |



|                            |       |   |           |
|----------------------------|-------|---|-----------|
| 419/SP7                    | 72,00 | 1 | 004190507 |
| Ø 5 - 6 - 8 x 110 mm       |       |   |           |
| Ø 6 - 8 - 10 - 12 x 160 mm |       |   |           |





### 419T

Foret pour marteau perforateur, corps fraisé à 4 hélices et 4 dents, support SDS Plus  
HVA- 1650

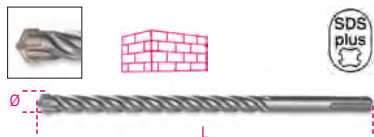

| Ø mm | L mm | €     |   |           |
|------|------|-------|---|-----------|
| 5    | 110  | 5,25  | 5 | 004190604 |
| 5    | 160  | 5,85  | 5 | 004190606 |
| 6    | 110  | 5,55  | 5 | 004190612 |
| 6    | 160  | 6,55  | 5 | 004190614 |
| 6    | 210  | 8,75  | 5 | 004190616 |
| 7    | 160  | 6,50  | 5 | 004190628 |
| 8    | 110  | 5,95  | 5 | 004190630 |
| 8    | 160  | 6,80  | 5 | 004190632 |
| 8    | 210  | 9,05  | 5 | 004190634 |
| 8    | 260  | 10,30 | 5 | 004190636 |
| 8    | 310  | 12,70 | 5 | 004190638 |
| 9    | 160  | 7,35  | 3 | 004190644 |
| 10   | 160  | 7,25  | 3 | 004190650 |
| 10   | 210  | 9,70  | 3 | 004190652 |
| 10   | 260  | 10,50 | 3 | 004190654 |
| 10   | 310  | 15,00 | 3 | 004190656 |
| 10   | 460  | 20,40 | 3 | 004190660 |
| 12   | 160  | 8,05  | 3 | 004190664 |
| 12   | 210  | 10,70 | 3 | 004190666 |
| 12   | 260  | 11,30 | 3 | 004190668 |
| 12   | 460  | 21,00 | 3 | 004190674 |
| 14   | 160  | 11,00 | 2 | 004190686 |
| 14   | 260  | 12,70 | 2 | 004190690 |
| 14   | 310  | 18,20 | 2 | 004190692 |
| 14   | 460  | 20,40 | 2 | 004190696 |
| 16   | 210  | 15,00 | 2 | 004190712 |
| 16   | 260  | 19,50 | 2 | 004190714 |
| 16   | 310  | 21,00 | 2 | 004190716 |
| 16   | 460  | 21,70 | 2 | 004190720 |
| 18   | 260  | 23,70 | 1 | 004190724 |
| 20   | 310  | 28,00 | 1 | 004190728 |

### 421

Fraise à noyer pour têtes de vis cylindriques avec guide de centrage en acier HS

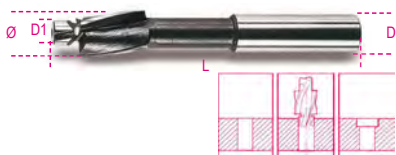

DIN 373

| M  | L mm | Ø mm | D1 mm | D mm | €     |   |           |
|----|------|------|-------|------|-------|---|-----------|
| 3  | 71   | 6    | 3,2   | 5    | 30,50 | 1 | 004210003 |
| 4  | 71   | 8    | 4,3   | 5    | 30,50 | 1 | 004210004 |
| 5  | 80   | 10   | 5,3   | 8    | 30,50 | 1 | 004210005 |
| 6  | 80   | 11   | 6,4   | 8    | 32,00 | 1 | 004210006 |
| 8  | 100  | 15   | 8,4   | 12,5 | 50,50 | 1 | 004210008 |
| 10 | 100  | 18   | 10,5  | 12,5 | 59,50 | 1 | 004210010 |
| 12 | 100  | 20   | 13,0  | 12,5 | 65,50 | 1 | 004210012 |



|                | €      |   |           |
|----------------|--------|---|-----------|
| 421/SP6        | 249,00 | 1 | 004210019 |
| M 3-4-5-6-8-10 |        |   |           |
| 421/SPV        | 19,20  | 1 | 004210020 |

### 422

Foret à centrer rectifié avec angle de taraudage de 60° en acier HSS

• Exécution rapide et sûre des trous de centrage



DIN 333/A

| Ø mm | D mm | L mm | €     |   |           |
|------|------|------|-------|---|-----------|
| 1,60 | 4,0  | 35,5 | 9,20  | 1 | 004220116 |
| 2,50 | 6,3  | 45,0 | 10,40 | 1 | 004220125 |
| 3,15 | 8,0  | 50,0 | 11,90 | 1 | 004220131 |

### 423

Foret à dépointer en acier HSS, rectifié



| Ø mm | L mm | €     |   |           |
|------|------|-------|---|-----------|
| 6    | 66   | 19,10 | 5 | 004230006 |
| 7    | 74   | 23,70 | 5 | 004230007 |
| 8    | 79   | 25,50 | 5 | 004230008 |
| 10   | 89   | 30,00 | 5 | 004230010 |

### 423A

Fraise à dépointer en acier HSS, rectifiée



DIN 1412/E

| Ø mm | L mm | €     |   |           |
|------|------|-------|---|-----------|
| 6,5  | 40   | 27,00 | 1 | 004230015 |
| 8,0  | 40   | 30,00 | 1 | 004230020 |

### 424

Foret conique en acier HSS

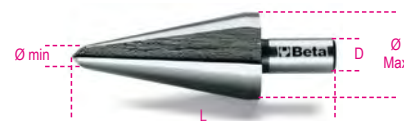

|       | L mm | Ø mm  | D mm | €      |   |           |
|-------|------|-------|------|--------|---|-----------|
| 424/1 | 58   | 3÷14  | 6    | 35,00  | 2 | 004240001 |
| 424/2 | 63   | 6÷20  | 8    | 58,00  | 2 | 004240002 |
| 424/3 | 60   | 16÷30 | 10   | 102,50 | 2 | 004240003 |
| 424/4 | 80   | 3÷22  | 8    | 124,50 | 1 | 004240004 |
| 424/5 | 102  | 3÷31  | 10   | 170,50 | 1 | 004240005 |
| 424/6 | 86   | 26÷40 | 13   | 213,00 | 1 | 004240006 |
| 424/7 | 89   | 36÷50 | 13   | 317,00 | 1 | 004240007 |
| 424/8 | 90   | 40÷61 | 13   | 523,00 | 1 | 004240008 |



|                   | €      |   |           |
|-------------------|--------|---|-----------|
| 424/SP3           | 199,00 | 1 | 004240019 |
| 424/1+424/2+424/3 |        |   |           |
| Ø 3÷30 mm         |        |   |           |
| 424/SPV           | 27,50  | 1 | 004240020 |

### 425

Foret conique étagé en acier HSS



|       | L mm | Ø mm  | S mm | D mm | €      |   |           |
|-------|------|-------|------|------|--------|---|-----------|
| 425/1 | 70   | 4÷12  | 1    | 6    | 58,00  | 2 | 004250010 |
| 425/2 | 55   | 4÷12  | 2    | 6    | 59,50  | 2 | 004250012 |
| 425/3 | 85   | 4÷20  | 2    | 10   | 92,00  | 2 | 004250015 |
| 425/4 | 85   | 12÷20 | 1    | 10   | 131,50 | 1 | 004250016 |
| 425/5 | 97   | 20÷30 | 1    | 10   | 263,00 | 1 | 004250017 |
| 425/6 | 75   | 4÷30  | 2    | 10   | 191,00 | 1 | 004250020 |
| 425/7 | 97   | 30÷40 | 1    | 13   | 376,00 | 1 | 004250025 |
| 425/8 | 100  | 40÷50 | 1    | 13   | 524,00 | 1 | 004250029 |



|                   | €      |   |           |
|-------------------|--------|---|-----------|
| 425/SP3           | 329,00 | 1 | 004250030 |
| 425/1+425/3+425/6 |        |   |           |
| Ø 4÷30 mm         |        |   |           |
| 425/SPV           | 30,00  | 1 | 004250035 |

## 426

Fraise à noyer  
à 3 dents  
en acier HSS



DIN 335-C

| GR | Ø<br>mm | L<br>mm | Ø1<br>mm | €      | 📦 | 📄         |
|----|---------|---------|----------|--------|---|-----------|
| 1  | 4,3     | 44      | 4        | 19,70  | 3 | 004260001 |
| 2  | 5,3     | 44      | 4        | 19,70  | 3 | 004260002 |
| 3  | 6,3     | 44      | 5        | 20,40  | 3 | 004260003 |
| 4  | 7,3     | 44      | 6        | 23,60  | 3 | 004260004 |
| 5  | 8,3     | 50      | 6        | 23,60  | 3 | 004260005 |
| 6  | 9,4     | 50      | 6        | 26,00  | 3 | 004260006 |
| 7  | 10,4    | 54      | 6        | 30,00  | 3 | 004260007 |
| 8  | 12,4    | 54      | 8        | 32,50  | 3 | 004260008 |
| 9  | 15,0    | 56      | 10       | 36,00  | 3 | 004260009 |
| 10 | 16,5    | 60      | 10       | 38,50  | 3 | 004260010 |
| 11 | 20,5    | 63      | 10       | 53,50  | 3 | 004260011 |
| 12 | 25,0    | 66      | 10       | 83,00  | 3 | 004260012 |
| 13 | 28,0    | 71      | 12       | 112,00 | 3 | 004260013 |
| 14 | 31,0    | 71      | 12       | 117,50 | 3 | 004260014 |



DIN 335-C

| 426/SP6                           | €      | 📦 | 📄         |
|-----------------------------------|--------|---|-----------|
| GR 3-5-7-8-10-11<br>Ø 6,3÷20,5 mm | 199,00 | 1 | 004260030 |
| 426/SPV                           | 28,00  | 1 | 004260035 |

## 426A/SP6

Jeu de 6 fraises à noyer  
avec trois dents asymétriques et hélicoïdaux  
en acier HSS

Ø 6,3 - 8,3 - 10,4 - 12,4 - 16,5 - 20,5 mm

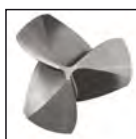

| 426A/SP6                         | €      | 📦 | 📄         |
|----------------------------------|--------|---|-----------|
| Ø 6,3-8,3-10,4-12,4-16,5-20,5 mm | 215,00 | 1 | 004260060 |

100x145x40 mm

## 426T

fraise à noyer  
à 3 dents  
en acier HSS + TiN



DIN 335-C

| GR | Ø<br>mm | L<br>mm | Ø1<br>mm | €      | 📦 | 📄         |
|----|---------|---------|----------|--------|---|-----------|
| 1  | 4,3     | 44      | 4        | 24,40  | 3 | 004260061 |
| 2  | 5,3     | 44      | 4        | 24,40  | 3 | 004260062 |
| 3  | 6,3     | 44      | 5        | 24,90  | 3 | 004260063 |
| 4  | 7,3     | 44      | 6        | 27,50  | 3 | 004260064 |
| 5  | 8,3     | 50      | 6        | 27,50  | 3 | 004260065 |
| 6  | 9,4     | 50      | 6        | 30,00  | 3 | 004260066 |
| 7  | 10,4    | 54      | 6        | 34,50  | 3 | 004260067 |
| 8  | 12,4    | 54      | 8        | 36,00  | 3 | 004260068 |
| 9  | 15,0    | 56      | 10       | 40,50  | 3 | 004260069 |
| 10 | 16,5    | 60      | 10       | 45,00  | 3 | 004260070 |
| 11 | 20,5    | 63      | 10       | 58,00  | 3 | 004260071 |
| 12 | 25,0    | 66      | 10       | 89,00  | 3 | 004260072 |
| 13 | 28,0    | 71      | 12       | 112,00 | 3 | 004260073 |
| 14 | 31,0    | 71      | 12       | 119,50 | 3 | 004260074 |



DIN 335-C

| 426T/SP6                          | €      | 📦 | 📄         |
|-----------------------------------|--------|---|-----------|
| GR 3-5-7-8-10-11<br>Ø 6,3÷20,5 mm | 225,00 | 1 | 004260080 |
| 426/SPV                           | 28,00  | 1 | 004260035 |

## 426SB

Fraise à noyer à 3 dents en acier HSS



| GR      | Ø<br>mm | D<br>mm | L<br>mm | €      | 📦 | 📄         |
|---------|---------|---------|---------|--------|---|-----------|
| 426/SB1 | 1       | 2÷5     | 6 45    | 27,00  | 1 | 004260101 |
| 426/SB2 | 2       | 5÷10    | 8 48    | 32,50  | 1 | 004260102 |
| 426/SB3 | 3       | 10÷15   | 10 65   | 58,50  | 1 | 004260103 |
| 426/SB4 | 4       | 15÷20   | 12 85   | 113,00 | 1 | 004260104 |
| 426/SB5 | 5       | 20÷25   | 15 102  | 189,50 | 1 | 004260105 |
| 426/SB6 | 6       | 25÷30   | 15 115  | 329,00 | 1 | 004260106 |



| 426SB/SP4                                       | €      | 📦 | 📄         |
|---|--------|---|-----------|
| 426/SB1-426/SB2<br>426/SB3-426/SB4<br>Ø 2÷20 mm | 269,00 | 1 | 004260130 |
| 426SB/SPV1                                      | 29,00  | 1 | 004260135 |

## 426MD-3/CP3

Fraise lime rotative en métal dur

• Coupe croisée douce avec brise-copeaux



| L<br>mm | Ø<br>mm | €     | 📦 | 📄         |
|---------|---------|-------|---|-----------|
| 38,1    | 3       | 13,60 | 1 | 004260332 |

## 426MD-3/CT3

Fraise lime rotative en métal dur

• Coupe croisée douce avec brise-copeaux



| L<br>mm | Ø<br>mm | €     | 📦 | 📄         |
|---------|---------|-------|---|-----------|
| 37,8    | 3       | 13,60 | 1 | 004260333 |

## 426MD-3/F3

Fraise lime rotative en métal dur

• Coupe croisée douce avec brise-copeaux



| L<br>mm | Ø<br>mm | €     | 📦 | 📄         |
|---------|---------|-------|---|-----------|
| 38,3    | 3       | 13,60 | 1 | 004260334 |

## 426MD-3/FA3

Fraise lime rotative en métal dur

• Coupe croisée douce avec brise-copeaux



| L<br>mm | Ø<br>mm | €     | 📦 | 📄         |
|---------|---------|-------|---|-----------|
| 38,2    | 3       | 13,60 | 1 | 004260339 |

## 426MD-3/OG3

Mini foret rotatif en métal dur

• Coupe croisée douce avec brise-copeaux

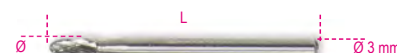

| L<br>mm | Ø<br>mm | €     | 📦 | 📄         |
|---------|---------|-------|---|-----------|
| 38,1    | 3       | 13,60 | 1 | 004260337 |

## 426MD-3/OV3

Fraise lime rotative en métal dur

• Coupe croisée douce avec brise-copeaux



| L mm | ∅ mm | €     |   |           |
|------|------|-------|---|-----------|
| 38,2 | 3    | 13,60 | 1 | 004260331 |

## 426MD-3/S3

Fraise lime rotative en métal dur

• Coupe croisée douce avec brise-copeaux



| L mm | ∅ mm | €     |   |           |
|------|------|-------|---|-----------|
| 38,0 | 3    | 13,60 | 1 | 004260338 |

## 426MD-3/T3

Fraise lime rotative en métal dur

• Coupe croisée douce avec brise-copeaux



| L mm | ∅ mm | €     |   |           |
|------|------|-------|---|-----------|
| 38,3 | 3    | 13,60 | 1 | 004260336 |

## 426MD-3/TA3

Fraise lime rotative en métal dur

• Coupe croisée douce avec brise-copeaux



| L mm | ∅ mm | €     |   |           |
|------|------|-------|---|-----------|
| 38,3 | 3    | 13,60 | 1 | 004260335 |



| € 122,50 1 004260349      |  |  |  |  |
|---------------------------|--|--|--|--|
| 426MD-3/A9                |  |  |  |  |
| 426MD-3/OV3 - 426MD-3/CP3 |  |  |  |  |
| 426MD-3/CT3 - 426MD-3/F3  |  |  |  |  |
| 426MD-3/TA3 - 426MD-3/T3  |  |  |  |  |
| 426MD-3/OG3 - 426MD-3/S3  |  |  |  |  |
| 426MD-3/FA3               |  |  |  |  |

## 426MD/CP

Fraise Lime rotative en métal dur

coupe croisée HM4



| L mm | ∅ mm | €     |   |           |
|------|------|-------|---|-----------|
| 50   | 6    | 38,50 | 1 | 004260532 |
| 63   | 8    | 44,00 | 1 | 004260512 |
| 63   | 9,5  | 49,00 | 1 | 004260542 |
| 69   | 12   | 70,50 | 1 | 004260522 |
| 69   | 16   | 97,00 | 1 | 004260552 |

## 426MD/CT

Fraise Lime rotative en métal dur

coupe croisée HM4



| L mm | ∅ mm | €     |   |           |
|------|------|-------|---|-----------|
| 50   | 6    | 38,50 | 1 | 004260533 |
| 63   | 8    | 44,00 | 1 | 004260513 |
| 63   | 9,5  | 49,00 | 1 | 004260543 |
| 69   | 12   | 70,50 | 1 | 004260523 |
| 69   | 16   | 95,00 | 1 | 004260553 |

## 426MD/F

Fraise Lime rotative en métal dur

coupe croisée HM4



| L mm | ∅ mm | €     |   |           |
|------|------|-------|---|-----------|
| 50   | 6    | 38,50 | 1 | 004260534 |
| 63   | 8    | 44,00 | 1 | 004260514 |
| 63   | 9,5  | 49,00 | 1 | 004260544 |
| 69   | 12   | 70,50 | 1 | 004260524 |
| 69   | 16   | 76,00 | 1 | 004260554 |

## 426MD/FA

Fraise Lime rotative en métal dur

coupe croisée HM4



| L mm | ∅ mm | €     |   |           |
|------|------|-------|---|-----------|
| 50   | 6    | 38,50 | 1 | 004260539 |
| 63   | 8    | 44,00 | 1 | 004260519 |
| 63   | 9,5  | 49,00 | 1 | 004260549 |
| 69   | 12   | 70,50 | 1 | 004260529 |
| 69   | 16   | 89,00 | 1 | 004260559 |

## 426MD/OG

Fraise Lime rotative en métal dur

coupe croisée HM4



| L mm | ∅ mm | €     |   |           |
|------|------|-------|---|-----------|
| 50   | 6    | 38,50 | 1 | 004260537 |
| 63   | 8    | 44,00 | 1 | 004260517 |
| 70   | 10   | 49,00 | 1 | 004260547 |
| 76   | 12   | 70,50 | 1 | 004260527 |
| 81   | 16   | 98,50 | 1 | 004260557 |

## 426MD/OV

Lime rotative en métal dur

coupe croisée HM4



| L mm | ∅ mm | €     |   |           |
|------|------|-------|---|-----------|
| 50   | 6    | 38,50 | 1 | 004260531 |
| 61   | 9,5  | 49,00 | 1 | 004260541 |
| 67   | 12   | 70,50 | 1 | 004260521 |
| 69   | 16   | 89,00 | 1 | 004260551 |

## 426MD/S

Fraise Lime rotative en métal dur

coupe croisée HM4



| L mm | ∅ mm | €     |   |           |
|------|------|-------|---|-----------|
| 50   | 6    | 38,50 | 1 | 004260538 |
| 51   | 8    | 44,00 | 1 | 004260518 |
| 53   | 9,5  | 49,00 | 1 | 004260548 |
| 56   | 12   | 70,50 | 1 | 004260528 |
| 59   | 16   | 76,00 | 1 | 004260558 |

## 426MD/T

Fraise Lime rotative en métal dur

coupe croisée HM4



| L mm | ∅ mm | €     |   |           |
|------|------|-------|---|-----------|
| 50   | 6    | 38,50 | 1 | 004260536 |
| 63   | 8    | 44,00 | 1 | 004260516 |
| 63   | 9,5  | 49,00 | 1 | 004260546 |
| 69   | 12   | 70,50 | 1 | 004260526 |
| 70   | 16   | 76,00 | 1 | 004260556 |

## 426MD/TA

Fraise Lime rotative en métal dur

coupe croisée HM4



| L mm | ∅ mm | €     |   |           |
|------|------|-------|---|-----------|
| 50   | 6    | 38,50 | 1 | 004260535 |
| 67   | 8    | 44,00 | 1 | 004260515 |
| 72   | 9,5  | 49,00 | 1 | 004260545 |
| 73   | 12   | 70,50 | 1 | 004260525 |
| 78   | 16   | 97,00 | 1 | 004260555 |



| € 475,00 1 004260510      |  |  |  |  |
|---------------------------|--|--|--|--|
| 426MD/SP10                |  |  |  |  |
| 426MD/CP-426MD/CT-426MD/F |  |  |  |  |
| 426MD/T-426MD/S           |  |  |  |  |
| ∅ 8-12 mm                 |  |  |  |  |





## 435

Tourne-à-gauche extensible  
corps en acier



DIN 1814

|         | □<br>mm          | L<br>mm | €      |   |           |
|---------|------------------|---------|--------|---|-----------|
| 435/0   | 2÷5<br>M1÷M8     | 170     | 20,20  | 3 | 004350007 |
| 435/1   | 2÷6<br>M1÷M10    | 200     | 23,60  | 2 | 004350009 |
| 435/1,5 | 2,5÷6<br>M1÷M12  | 200     | 24,60  | 2 | 004350011 |
| 435/2   | 3÷7<br>M4÷M12    | 260     | 36,00  | 2 | 004350013 |
| 435/3   | 4÷12<br>M5÷M20   | 345     | 60,50  | 1 | 004350020 |
| 435/4   | 5,5÷16<br>M9÷M27 | 430     | 93,00  | 1 | 004350027 |
| 435/5   | 7÷18<br>M13÷M32  | 770     | 211,50 | 1 | 004350032 |

## 435G

Tourne-à-gauche extensible  
série légère



DIN 1814

|          | □<br>mm          | L<br>mm | €      |   |           |
|----------|------------------|---------|--------|---|-----------|
| 435G/0   | 2÷5<br>M1÷M8     | 130     | 14,30  | 5 | 004350108 |
| 435G/1   | 2÷6<br>M1÷M10    | 190     | 17,80  | 5 | 004350110 |
| 435G/1,5 | 2÷7<br>M2÷M12    | 175     | 18,40  | 5 | 004350112 |
| 435G/2   | 3,4÷7<br>M4÷M12  | 280     | 30,50  | 5 | 004350114 |
| 435G/3   | 4,9÷12<br>M5÷M20 | 380     | 49,00  | 2 | 004350121 |
| 435G/4   | 7÷16<br>M11÷M27  | 500     | 77,00  | 2 | 004350127 |
| 435G/5   | 7÷18<br>M13÷M32  | 700     | 121,50 | 1 | 004350132 |
| 435G/6   | 11÷24<br>M18÷M42 | 800     | 200,50 | 1 | 004350142 |

## 436

Porte-outils à cliquet réversible

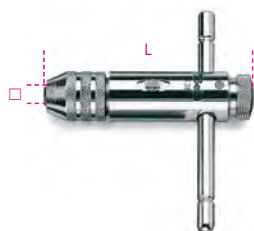

|       | □<br>mm         | L<br>mm | €     |   |           |
|-------|-----------------|---------|-------|---|-----------|
| 436/1 | 2÷5<br>M3÷M8    | 85      | 33,00 | 5 | 004360002 |
| 436/2 | 4,6÷8<br>M5÷M12 | 110     | 42,50 | 5 | 004360004 |

## 436L

Porte-outils à cliquet réversible long



|        | □<br>mm         | L<br>mm | €     |   |           |
|--------|-----------------|---------|-------|---|-----------|
| 436L/1 | 2÷5<br>M3÷M8    | 245     | 53,00 | 2 | 004360012 |
| 436L/2 | 4,6÷8<br>M5÷M12 | 295     | 61,50 | 2 | 004360014 |

## 436R

Etaux de rechange pour 436 et 436L

|        | €    |   |           |
|--------|------|---|-----------|
| 436R/1 | 6,45 | 1 | 004360022 |
| 436R/2 | 7,00 | 1 | 004360024 |

## 437P

Kit de réparation filetage interne et externe,  
droite et gauche.

P 0,80±3,00 mm



| L<br>mm | €     |   |           |
|---------|-------|---|-----------|
| 230     | 53,50 | 1 | 004370003 |

## 437C

Kit de réparation des filetages endommagés  
de bougies, M14x1,25 mm

• hauteur hélicoïdes : 8,40 - 12,40 - 16,40 mm (5 pièces par mesure)



| 437C | €      |   |           |
|------|--------|---|-----------|
|      | 133,00 | 1 | 004370100 |

## 437C/...

Hélicoïdes en acier inoxydable pour 437C



| H<br>mm | €     |   |           |
|---------|-------|---|-----------|
| 8.4     | 34,00 | 1 | 004370108 |
| 12.4    | 34,00 | 1 | 004370112 |
| 16.4    | 34,00 | 1 | 004370116 |

Les prix indiqués sont pour 10 pièces

## 437C/RM14

Tarauds pour filetages de bougies M14x 1,25



| 437C/RM14 | €      |   |           |
|-----------|--------|---|-----------|
|           | 117,00 | 1 | 004370124 |

## 437K/8

Kit de réparation filetages arbres de roues

• Permet de rétablir et de raviver le filetage original.  
Compris dans le kit :

- mesures métriques : 20x1,25 - 20x1,5 - 22x1,00 - 22x1,5 - 24x1,5 - 24x2,00
- mesures en pouces : 3/4x20 - 13/16x20



○ 32 mm

| 437K/8 | €     |   |           |
|--------|-------|---|-----------|
|        | 89,00 | 1 | 004370020 |

≡ 200x110x30 mm

## 437K/9

Kit de réparation pour filetages  
mâle et femelle, vis fixation roues

Permet de rétablir et de raviver le filetage original

Compris dans le kit :

- tarauds : M12x1,25 - M12x1,5 - M12x1,75 - M14x1,5
- filières : M12x1,25 - M12x1,5 - M14x1,5



○ 12 - 24 mm

| 437K/9 | €     |   |           |
|--------|-------|---|-----------|
|        | 99,00 | 1 | 004370029 |

≡ 161x123x50 mm

## 437K/12

Kit de réparation filetages arbres de roues

Permet de rétablir et de raviver le filetage original

Compris dans le kit:

• mesures métriques :

M16x1,0 - M16x1,5 - M20x1,0 - M20x1,5 - M22x1,5 - M24x1,5 - M24x2,0 - M27x2,0

• mesures en pouces :

3/4x16 - 3/4x20 - 13/16x20 - 27/32x20



⊙ 32 - 35 mm

|                 |          |   |           |
|-----------------|----------|---|-----------|
| 437K/12         | € 118,00 | 1 | 004370032 |
| ≡ 220x118x52 mm |          |   |           |

## 437K/16

Kit de réparation des filetages endommagées sur les supports des étriers de freins M9x1,25



|                 |          |   |           |
|-----------------|----------|---|-----------|
| 437K/16         | € 125,00 | 1 | 004370016 |
| ≡ 210x150x50 mm |          |   |           |

## 437K/33

Kit de réparation pour filetages endommagés de bougies de préchauffage

Filetages d'apport :

M8x1,0 - M10x1,0 - M10x1,25 - M12x1,25

Tarauds :

M8x1,0 - M10x1,0 - M10x1,25 - M12x1,0 - M12x1,25 - M14x1,25



|                 |          |   |           |
|-----------------|----------|---|-----------|
| 437K/33         | € 310,00 | 1 | 004370133 |
| ≡ 210x150x50 mm |          |   |           |

## 437U/09

Kit de réparation des filetages endommagés M5-M6-M8-M10-M12



25 x M5, M6, M8, M10  
10 x M12

|  |          |   |           |
|--|----------|---|-----------|
| 437U/09  | € 396,00 | 1 | 004370550 |
| M5X0,8<br>M6X1,0<br>M8X1,25<br>M10X1,5<br>M12X1,75 |          |   |           |
| ≡ 370x230x55 mm - 2 Kg                             |          |   |           |

## 437U/E-M...

Hélicoïdes en acier inoxydable



|     | H mm | €     | 1 | 004370555 |
|-----|------|-------|---|-----------|
| M5  | 7,5  | 20,30 | 1 | 004370555 |
| M6  | 9    | 20,30 | 1 | 004370556 |
| M8  | 12   | 27,50 | 1 | 004370558 |
| M10 | 15   | 37,00 | 1 | 004370560 |
| M12 | 18   | 24,90 | 1 | 004370562 |

Les prix indiqués se réfèrent à 25 pièces (10 pour la mesure M12)

## 437U/PM

Forets et tarauds mâles pour 437U/09



|     |         |   |           |
|-----|---------|---|-----------|
| M5  | € 38,00 | 1 | 004370565 |
| M6  | € 39,50 | 1 | 004370566 |
| M8  | € 53,50 | 1 | 004370568 |
| M10 | € 70,50 | 1 | 004370570 |
| M12 | € 88,00 | 1 | 004370572 |

## 438A

Jeu de forets pour percer, fileter et aléser, en acier HSS

- M3 - M4 - M5 - M6 - M8 - M10
- Avec poignée porte-embouts magnétique



1/4  
S MAX mm = Ø mm

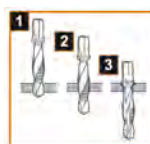

|      |          |   |           |
|------|----------|---|-----------|
| 438A | € 136,00 | 1 | 004380010 |
|------|----------|---|-----------|

## 438...

Forets pour percer, fileter et aléser

en acier HSS, embout 1/4"

1/4



|     | S max mm | €     | 2 | 004380103 |
|-----|----------|-------|---|-----------|
| M3  | 3        | 25,00 | 2 | 004380103 |
| M4  | 4        | 25,00 | 2 | 004380104 |
| M5  | 5        | 25,00 | 2 | 004380105 |
| M6  | 6        | 25,00 | 2 | 004380106 |
| M8  | 8        | 29,00 | 2 | 004380108 |
| M10 | 10       | 29,00 | 2 | 004380110 |

## 440

Filière ronde, pas gros, en acier au chrome

R ≤ 600 N/mm<sup>2</sup>  
HRC | 60+61



UNI 4535  
DIN 223

| M       | Ø x S mm | €     | 5 | 004400002 |
|---------|----------|-------|---|-----------|
| 2x0,4   | 25,4 x 9 | 21,00 | 5 | 004400002 |
| 3x0,5   | 25,4 x 9 | 15,40 | 5 | 004400003 |
| 4x0,7   | 25,4 x 9 | 15,40 | 5 | 004400004 |
| 5x0,8   | 25,4 x 9 | 13,20 | 5 | 004400005 |
| 6x1     | 25,4 x 9 | 13,20 | 5 | 004400006 |
| 7x1     | 25,4 x 9 | 13,20 | 5 | 004400007 |
| 8x1,25  | 25,4 x 9 | 13,20 | 5 | 004400008 |
| 9x1,25  | 25,4 x 9 | 13,20 | 5 | 004400009 |
| 10x1,5  | 25,4 x 9 | 13,20 | 5 | 004400010 |
| 12x1,75 | 25,4 x 9 | 13,20 | 5 | 004400012 |

## 440A

Filière ronde, pas gros, en acier au chrome

R ≤ 600 N/mm<sup>2</sup>  
HRC | 60+61



UNI 4535  
DIN 223

| M       | Ø x S mm  | €     | 3 | 004400110 |
|---------|-----------|-------|---|-----------|
| 10x1,5  | 38,1 x 14 | 18,70 | 3 | 004400110 |
| 11x1,5  | 38,1 x 14 | 18,70 | 3 | 004400111 |
| 12x1,75 | 38,1 x 14 | 18,70 | 3 | 004400112 |
| 14x2    | 38,1 x 14 | 18,70 | 3 | 004400114 |
| 16x2    | 38,1 x 14 | 18,70 | 3 | 004400116 |
| 18x2,5  | 38,1 x 14 | 21,60 | 3 | 004400118 |
| 20x2,5  | 38,1 x 14 | 24,00 | 3 | 004400120 |





## 442

Filière ronde, pas gros, en acier HSS

HRC 62+63  
AISI M2



UNI EN 22568  
DIN 223

| M       | ØxS<br>mm | €     | 🔧 | 📦         |
|---------|-----------|-------|---|-----------|
| 3x0,5   | 20x5      | 18,20 | 3 | 004420003 |
| 4x0,7   | 20x5      | 18,20 | 3 | 004420004 |
| 5x0,8   | 20x7      | 19,10 | 3 | 004420005 |
| 6x1     | 20x7      | 19,10 | 3 | 004420006 |
| 7x1     | 25x9      | 21,00 | 3 | 004420007 |
| 8x1,25  | 25x9      | 21,00 | 3 | 004420008 |
| 10x1,5  | 30x11     | 24,90 | 3 | 004420010 |
| 12x1,75 | 38x14     | 37,00 | 3 | 004420012 |
| 14x2    | 38x14     | 49,00 | 1 | 004420014 |
| 16x2    | 45x18     | 63,50 | 1 | 004420016 |
| 18x2,5  | 45x18     | 67,50 | 1 | 004420018 |
| 20x2,5  | 45x18     | 67,50 | 1 | 004420020 |

## 443

Filière ronde, filetage UNF, pas fin, en acier HSS

HRC 62+63  
AISI M2



UNI EN 22568  
DIN 223

| M       | ØxS<br>mm | €      | 🔧 | 📦         |
|---------|-----------|--------|---|-----------|
| 6x0,75  | 20x7      | 31,50  | 1 | 004430107 |
| 8x0,75  | 25x9      | 35,00  | 1 | 004430110 |
| 8x1     | 25x9      | 33,00  | 1 | 004430111 |
| 10x0,75 | 30x11     | 43,50  | 1 | 004430113 |
| 10x1    | 30x11     | 38,50  | 1 | 004430114 |
| 10x1,25 | 30x11     | 38,50  | 1 | 004430115 |
| 12x1    | 38x10     | 59,50  | 1 | 004430116 |
| 12x1,25 | 38x10     | 59,50  | 1 | 004430117 |
| 12x1,5  | 38x10     | 59,50  | 1 | 004430118 |
| 13x1,5  | 38x10     | 75,00  | 1 | 004430119 |
| 14x1    | 38x10     | 59,50  | 1 | 004430120 |
| 14x1,25 | 38x10     | 59,50  | 1 | 004430121 |
| 14x1,5  | 38x10     | 59,50  | 1 | 004430122 |
| 15x1,5  | 38x10     | 84,00  | 1 | 004430123 |
| 16x1    | 45x14     | 87,50  | 1 | 004430124 |
| 16x1,5  | 45x14     | 87,50  | 1 | 004430125 |
| 18x1,5  | 45x14     | 87,50  | 1 | 004430127 |
| 20x1,25 | 45x14     | 93,00  | 1 | 004430129 |
| 20x1,5  | 45x14     | 93,00  | 1 | 004430130 |
| 20x2    | 45x14     | 93,00  | 1 | 004430131 |
| 22x1,5  | 55x16     | 111,00 | 1 | 004430132 |
| 24x1    | 55x16     | 115,50 | 1 | 004430133 |
| 24x1,5  | 55x16     | 115,50 | 1 | 004430135 |
| 24x2    | 55x16     | 120,50 | 1 | 004430136 |

## 444

Porte-filières, corps en acier



EN 22568  
DIN 225

|        | Ø<br>mm   | L<br>mm | €      | 🔧 | 📦         |
|--------|-----------|---------|--------|---|-----------|
| 444    | 20x5      | 190     | 25,00  | 5 | 004440005 |
| 444/0  | 20x7      | 190     | 25,00  | 5 | 004440007 |
| 444/1  | 25,4x9,5  | 210     | 26,00  | 5 | 004440025 |
| 444/1A | 25x9      | 215     | 27,00  | 5 | 004440027 |
| 444/1B | 30x11     | 250     | 30,50  | 5 | 004440030 |
| 444/C  | 38x10     | 310     | 36,50  | 3 | 004440033 |
| 444/1C | 38x14     | 310     | 36,50  | 3 | 004440035 |
| 444/2  | 38,1x12,7 | 300     | 39,00  | 3 | 004440038 |
| 444/1D | 45x14     | 445     | 53,50  | 1 | 004440045 |
| 444/2D | 45x18     | 445     | 53,50  | 1 | 004440046 |
| 444/3  | 50,8x15,9 | 520     | 77,50  | 1 | 004440050 |
| 444/4  | 55x16     | 495     | 77,50  | 1 | 004440055 |
| 444/5A | 63,5x19   | 520     | 133,00 | 1 | 004440057 |

## 444G

Porte-filières, corps en alliages légers



UNI EN 22568  
DIN 225

|         | Ø<br>mm   | L<br>mm | €     | 🔧 | 📦         |
|---------|-----------|---------|-------|---|-----------|
| 444G/A  | 16x5      | 160     | 11,80 | 5 | 004440103 |
| 444G    | 20x5      | 185     | 13,60 | 5 | 004440105 |
| 444G/0  | 20x7      | 185     | 13,60 | 5 | 004440107 |
| 444G/1  | 25,4x9,5  | 215     | 15,50 | 5 | 004440125 |
| 444G/1A | 25x9      | 215     | 15,50 | 5 | 004440127 |
| 444G/1B | 30x11     | 265     | 20,50 | 5 | 004440130 |
| 444G/C  | 38x10     | 315     | 27,50 | 3 | 004440133 |
| 444G/1C | 38x14     | 315     | 27,50 | 3 | 004440135 |
| 444G/2  | 38,1x12,6 | 310     | 27,50 | 3 | 004440138 |
| 444G/1D | 45x14     | 450     | 38,00 | 1 | 004440145 |
| 444G/2D | 45x18     | 450     | 39,00 | 1 | 004440146 |
| 444G/3  | 50,8x16   | 485     | 42,00 | 1 | 004440150 |
| 444G/4  | 55x16     | 560     | 50,50 | 1 | 004440155 |
| 444G/5A | 63,5x19   | 630     | 88,50 | 1 | 004440163 |
| 444G/6  | 65x18     | 630     | 95,50 | 1 | 004440165 |



## 446/C30

Composition de tarauds 430 et de filières 440 en acier au chrome, en coffret bois



446/C30 € 369,00 1 004460055  
325x220x35 mm - 3,2 Kg

| 430<br>M<br>mm | 440<br>M<br>mm |         |       |
|----------------|----------------|---------|-------|
| 3x0,5          | 3x0,5          | 435/1,5 | 444/1 |
| 4x0,7          | 4x0,7          |         |       |
| 5x0,8          | 5x0,8          |         |       |
| 6x1            | 6x1            |         |       |
| 8x1,25         | 8x1,25         |         |       |
| 10x1,5         | 10x1,5         |         |       |
| 12x1,75        | 12x1,75        |         |       |

## 446/C48

Composition de tarauds 430 et de filières 440 et 440A en acier au chrome, en coffret bois



446/C48 € 716,00 1 004460057  
580x300x50 mm - 5 Kg

| 430<br>M<br>mm | 440<br>M<br>mm | 440A<br>M<br>mm |       |       |
|----------------|----------------|-----------------|-------|-------|
| 3x0,5          | 3x0,5          | 10x1,5          | 435/1 | 444/1 |
| 4x0,7          | 4x0,7          | 12x1,75         | 435/3 | 444/2 |
| 5x0,8          | 5x0,8          | 14x2            |       |       |
| 6x1            | 6x1            | 16x2            |       |       |
| 8x1,25         | 8x1,25         | 18x2,5          |       |       |
| 10x1,5         |                | 20x2,5          |       |       |
| 12x1,75        |                |                 |       |       |
| 14x2           |                |                 |       |       |
| 16x2           |                |                 |       |       |
| 18x2,5         |                |                 |       |       |
| 20x2,5         |                |                 |       |       |

## 446/C110

Composition de tarauds 430 et 433  
et de filières 440, 440A, 441, 441A  
en acier au chrome "spéciale automobile"  
en coffret bois



446/C110 € 999,00 1 004460060

500x337x60 mm - 8,1 Kg

| 430     | 433     | 440/440A | 441/441A |
|---------|---------|----------|----------|
| M       | M       | M        | M        |
| mm      | mm      | mm       | mm       |
| 2x0,4   | 6x0,75  | 2x0,4    | 6x0,75   |
| 3x0,5   | 7x0,75  | 3x0,5    | 7x0,75   |
| 4x0,7   | 8x0,75  | 4x0,7    | 8x0,75   |
| 5x0,8   | 8x1     | 5x0,8    | 8x1      |
| 6x1     | 9x0,75  | 6x1      | 9x0,75   |
| 7x1     | 9x1     | 7x1      | 9x1      |
| 8x1,25  | 10x0,75 | 8x1,25   | 10x0,75  |
| 9x1,25  | 10x1    | 9x1,25   | 10x1     |
| 10x1,5  | 10x1,25 | 10x1,5   | 10x1,25  |
| 11x1,5  | 11x0,75 | 11x1,5   | 11x0,75  |
| 12x1,75 | 11x1    | 12x1,75  | 11x1     |
| 14x2    | 11x1,25 | 14x2     | 11x1,25  |
| 16x2    | 12x0,75 | 16x2     | 12x0,75  |
|         | 12x1    |          | 12x1     |
|         | 12x1,25 |          | 12x1,25  |
|         | 12x1,5  |          | 12x1,5   |
|         | 14x1    |          | 14x1     |
|         | 14x1,25 |          | 14x1,25  |
|         | 14x1,5  |          | 14x1,5   |
|         | 16x1    |          | 16x1     |
|         | 16x1,5  |          | 16x1,5   |
|         | 18x1,5  |          | 18x1,5   |



## 446ASF/C29

Composition de tarauds 433ASF  
et de filières 440ASF  
en acier au chrome, filetage **UNF**,  
en coffret bois



446ASF/C29 € 825,00 1 004460070

660x410x50 mm - 6 Kg

| 433ASF | 440ASF |         |       |
|--------|--------|---------|-------|
| 1/4    | 1/4    | 435/1,5 | 444/1 |
| 5/16   | 5/16   | 435/3   | 444/2 |
| 3/8    | 3/8    |         | 444/3 |
| 7/16   | 7/16   |         |       |
| 1/2    | 1/2    |         |       |
| 9/16   | 9/16   |         |       |
| 5/8    | 5/8    |         |       |
| 3/4    | 3/4    |         |       |

## 446ASW/C36

Composition de tarauds 430ASW  
et de filières 440ASW  
en acier au chrome, filetage **Whitworth**  
en coffret bois



446ASW/C36 € 589,00 1 004460075

525x310x50 mm - 3,4 Kg

| 430ASW | 440ASW |         |       |
|--------|--------|---------|-------|
| 1/8    | 1/8    | 435/1,5 | 444/1 |
| 5/32   | 5/32   | 435/2   | 444/2 |
| 3/16   | 3/16   |         |       |
| 1/4    | 1/4    |         |       |
| 5/16   | 5/16   |         |       |
| 3/8    | 3/8    |         |       |
| 7/16   | 7/16   |         |       |
| 1/2    | 1/2    |         |       |

## 446ASC/C37

Composition de tarauds 430ASC  
et de filières 440ASC  
en acier au chrome, filetage **UNC**  
en coffret bois



446ASC/C37 € 869,00 1 004460080

660x410x50 mm - 6,7 Kg

| 430ASC | 440ASC |         |       |
|--------|--------|---------|-------|
| 1/4    | 1/4    | 435/1,5 | 444/1 |
| 5/16   | 5/16   | 435/3   | 444/2 |
| 3/8    | 3/8    |         | 444/3 |
| 7/16   | 7/16   |         |       |
| 1/2    | 1/2    |         |       |
| 9/16   | 9/16   |         |       |
| 5/8    | 5/8    |         |       |
| 3/4    | 3/4    |         |       |

## 446ASG/C23

Composition de tarauds 433ASG  
et de filières 440ASG  
en acier au chrome, filetage **GAS**,  
en coffret bois



446ASG/C23 € 1.250,00 1 004460085

700x430x70 mm - 9,8 Kg

| 433ASG | 440ASG |       |        |
|--------|--------|-------|--------|
| 1/8    | 1/8    | 435/3 | 444/2  |
| 1/4    | 1/4    | 435/5 | 444/3  |
| 3/8    | 3/8    |       | 444/5A |
| 1/2    | 1/2    |       |        |
| 3/4    | 3/4    |       |        |
| 1"     | 1"     |       |        |

# Beta

### 447/C37

Composition de tarauds 431  
et de filières 442 en acier HSS  
en coffret métallique



447/C37 € 758,00 1 004470055

≡ 380x185x35 mm - ⚖️ 3,9 Kg

| 431<br>M<br>mm | 442<br>M<br>mm |       |        |
|----------------|----------------|-------|--------|
| 3x0,5          | 3x0,5          | 435/0 | 444    |
| 4x0,7          | 4x0,7          | 435/2 | 444/0  |
| 5x0,8          | 5x0,8          |       | 444/1A |
| 6x1            | 6x1            |       | 444/1B |
| 8x1,25         | 8x1,25         |       | 444/1C |
| 10x1,5         | 10x1,5         |       |        |
| 12x1,75        | 12x1,75        |       |        |

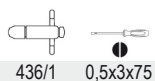

### 447/C53

Composition de tarauds 431  
et de filières 442 en acier HSS  
en coffret métallique



447/C53 € 1.565,00 1 004470060

≡ 500x235x50 mm - ⚖️ 9 Kg

| 431<br>M<br>mm | 442<br>M<br>mm |         |        |       |
|----------------|----------------|---------|--------|-------|
| 3x0,5          | 3x0,5          | 435/1,5 | 444    | 436/1 |
| 4x0,7          | 4x0,7          | 435/3   | 444/0  | 436/2 |
| 5x0,8          | 5x0,8          |         | 444/1A |       |
| 6x1            | 6x1            |         | 444/1B |       |
| 8x1,25         | 8x1,25         |         | 444/1C |       |
| 10x1,5         | 10x1,5         |         | 444/2D |       |
| 12x1,75        | 12x1,75        |         |        |       |
| 14x2           | 14x2           |         |        |       |
| 16x2           | 16x2           |         |        |       |
| 18x2,5         | 18x2,5         |         |        |       |
| 20x2,5         | 20x2,5         |         |        |       |

### 447/C70

Composition de tarauds 431, 434  
et de filières 442, 443 en acier HSS  
en coffret bois



447/C70 € 1.965,00 1 004470065

≡ 510x340x70 mm - ⚖️ 7,5 Kg

| 431<br>M<br>mm | 434<br>M<br>mm | 442<br>M<br>mm | 443<br>M<br>mm |
|----------------|----------------|----------------|----------------|
| 3x0,5          | 8x1            | 3x0,5          | 8x1            |
| 4x0,7          | 10x1,25        | 4x0,7          | 10x1,25        |
| 5x0,8          | 12x1,25        | 5x0,8          | 12x1,25        |
| 6x1            | 12x1,5         | 6x1            | 12x1,5         |
| 7x1            | 14x1,25        | 7x1            | 14x1,25        |
| 8x1,25         | 14x1,5         | 8x1,25         | 14x1,5         |
| 10x1,5         | 16x1,5         | 10x1,5         | 16x1,5         |
| 12x1,75        |                | 12x1,75        |                |
| 14x2           |                | 14x2           |                |
| 16x2           |                | 16x2           |                |

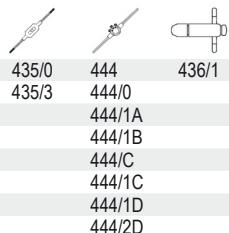

### 450

Scies cloches trépan, bimétal, HSS-Co 8%

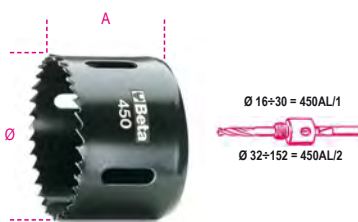

HSS-Co 8%

| Ø<br>mm | Ø<br>mm  | A<br>mm | €     |   |           |
|---------|----------|---------|-------|---|-----------|
| 16      | (5/8)    | 57      | 20,70 | 1 | 004500016 |
| 17      | (11/16)  | 57      | 20,70 | 1 | 004500017 |
| 19      | (3/4)    | 51      | 20,70 | 1 | 004500019 |
| 20      | -        | 51      | 20,70 | 1 | 004500020 |
| 21      | (13/16)  | 51      | 20,70 | 1 | 004500021 |
| 22      | (7/8)    | 51      | 20,70 | 1 | 004500022 |
| 24      | (15/16)  | 51      | 20,70 | 1 | 004500024 |
| 25      | (1")     | 51      | 21,80 | 1 | 004500025 |
| 27      | (1"1/16) | 51      | 22,30 | 1 | 004500027 |
| 29      | (1"1/8)  | 51      | 22,30 | 1 | 004500029 |
| 30      | (1"3/16) | 51      | 22,30 | 1 | 004500030 |
| 32      | (1"1/4)  | 51      | 23,00 | 1 | 004500032 |
| 33      | (1"5/16) | 51      | 23,60 | 1 | 004500033 |

| Ø<br>mm | Ø<br>mm   | A<br>mm | €      |   |           |
|---------|-----------|---------|--------|---|-----------|
| 35      | (1"3/8)   | 51      | 25,00  | 1 | 004500035 |
| 37      | (1"7/16)  | 51      | 25,00  | 1 | 004500037 |
| 38      | (1"1/2)   | 44      | 26,00  | 1 | 004500038 |
| 40      | (1"9/16)  | 44      | 26,50  | 1 | 004500040 |
| 41      | (1"5/8)   | 44      | 27,50  | 1 | 004500041 |
| 43      | (1"11/16) | 44      | 27,50  | 1 | 004500043 |
| 44      | (1"3/4)   | 44      | 29,00  | 1 | 004500044 |
| 46      | (1"13/16) | 44      | 29,00  | 1 | 004500046 |
| 48      | (1"7/8)   | 44      | 30,00  | 1 | 004500048 |
| 51      | (2")      | 44      | 30,50  | 1 | 004500051 |
| 52      | (2"1/16)  | 44      | 35,50  | 1 | 004500052 |
| 54      | (2"1/8)   | 44      | 35,50  | 1 | 004500054 |
| 57      | (2"1/4)   | 44      | 35,50  | 1 | 004500057 |
| 59      | (2"5/16)  | 44      | 37,50  | 1 | 004500059 |
| 60      | (2"3/8)   | 44      | 37,50  | 1 | 004500060 |
| 64      | (2"1/2)   | 44      | 37,50  | 1 | 004500064 |
| 65      | (2"9/16)  | 44      | 37,50  | 1 | 004500065 |
| 67      | (2"5/8)   | 44      | 37,50  | 1 | 004500067 |
| 68      | -         | 44      | 37,50  | 1 | 004500068 |
| 70      | (2"3/4)   | 44      | 38,50  | 1 | 004500070 |
| 73      | (2"7/8)   | 44      | 38,50  | 1 | 004500073 |
| 76      | (3")      | 44      | 41,50  | 1 | 004500076 |
| 79      | (3"1/8)   | 44      | 43,00  | 1 | 004500079 |
| 83      | (3"1/4)   | 44      | 44,00  | 1 | 004500083 |
| 86      | (3"3/8)   | 44      | 44,00  | 1 | 004500086 |
| 89      | (3"1/2)   | 44      | 46,00  | 1 | 004500089 |
| 92      | (3"5/8)   | 44      | 49,00  | 1 | 004500092 |
| 95      | (3"3/4)   | 44      | 50,00  | 1 | 004500095 |
| 98      | (3"7/8)   | 44      | 52,00  | 1 | 004500098 |
| 102     | (4")      | 44      | 55,00  | 1 | 004500102 |
| 105     | (4"1/8)   | 44      | 60,50  | 1 | 004500105 |
| 108     | (4"1/4)   | 44      | 74,50  | 1 | 004500108 |
| 111     | (4"3/8)   | 44      | 86,00  | 1 | 004500111 |
| 114     | (4"1/2)   | 44      | 96,00  | 1 | 004500114 |
| 121     | (4"3/4)   | 44      | 106,50 | 1 | 004500121 |
| 127     | (5")      | 44      | 116,50 | 1 | 004500127 |
| 140     | (5"1/2)   | 44      | 142,00 | 1 | 004500140 |
| 152     | (6")      | 44      | 164,00 | 1 | 004500152 |

### 450AL

Mandrin et foret pilote pour 450



|         | Ø<br>mm | L<br>mm | €     |   |           |
|---------|---------|---------|-------|---|-----------|
| 450AL/1 | 16÷30   | 54      | 25,00 | 1 | 004500210 |
| 450AL/2 | 32÷152  | 70      | 58,50 | 1 | 004500215 |

### 450AD

Adaptateur pour 450AL/1



|       | Ø<br>mm | €    |   |           |
|-------|---------|------|---|-----------|
| 450AD | 32÷51   | 9,80 | 1 | 004500230 |



## 450PA/1

Foret pilote HSS pour 450AL/1

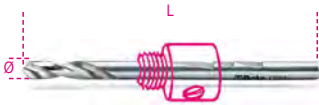

|           |       |   |           |
|-----------|-------|---|-----------|
| ØxL<br>mm | €     | 🔧 | 📦         |
| 6,35x105  | 15,60 | 1 | 004500252 |

## 450PA/2

Foret pilote HSS pour 450AL/2

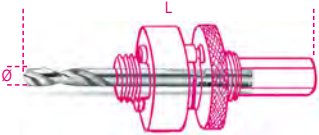

|           |       |   |           |
|-----------|-------|---|-----------|
| ØxL<br>mm | €     | 🔧 | 📦         |
| 6,35x80   | 15,60 | 1 | 004500253 |

## 450PR

Rallonge pour 450



|         |       |   |           |
|---------|-------|---|-----------|
| L<br>mm | €     | 🔧 | 📦         |
| 305     | 42,50 | 1 | 004500255 |

## 450/C9

Composition «spéciale électricité»



HSS-Co 8%

|        |        |   |           |
|--------|--------|---|-----------|
| 450/C9 | €      | 🔧 | 📦         |
|        | 295,00 | 1 | 004500305 |

|                            |                                  |
|----------------------------|----------------------------------|
| 450                        | Ø 22 - 29 - 35 - 44 - 51 - 64 mm |
| 450AL                      | /1 - /2                          |
| 450AD                      |                                  |
| 📏 220x160x60 mm - 🏠 1,6 Kg |                                  |

## 450/C13

Composition «spéciale métallerie-serrurerie»



HSS-Co 8%

|         |        |   |           |
|---------|--------|---|-----------|
| 450/C13 | €      | 🔧 | 📦         |
|         | 369,00 | 1 | 004500310 |

|                            |  |
|----------------------------|--|
| 450                        | Ø 19 - 22 - 29 - 35 - 38<br>44 - 51 - 57 - 64 mm |
| 450AL                      | /1 - /2  |
| 450PA/1                    |  |
| 450AD                      |  |
| 📏 215x180x65 mm - 🏠 1,8 Kg |  |

## 450/C15

Composition de scies trépan et accessoires pour électriciens



HSS-Co 8%

|         |        |   |           |
|---------|--------|---|-----------|
| 450/C15 | €      | 🔧 | 📦         |
|         | 481,00 | 1 | 004500313 |

|                            |  |
|----------------------------|--|
| 450                        | Ø 16 - 20 - 25 - 32 - 40<br>51 - 60 - 65 - 70 mm |
| 450AL                      | /1 - /2  |
| 450PA                      | /1 - /2  |
| 450PR                      |  |
| 450AD                      |  |
| 📏 420x185x60 mm - 🏠 3,2 Kg |  |

## 450/C21

Composition «spéciale industrie»



HSS-Co 8%

|         |        |   |           |
|---------|--------|---|-----------|
| 450/C21 | €      | 🔧 | 📦         |
|         | 827,00 | 1 | 004500315 |

|                          |   |
|--------------------------|---|
| 450                      | Ø 19 - 22 - 29 - 35 - 38<br>44 - 51 - 57 - 64 - 76<br>83 - 92 - 95 - 105 - 114 mm |
| 450AL                    | /1 - /2   |
| 450PA                    | /1 - /2   |
| 450PR                    |   |
| 450AD                    |   |
| 📏 420x280x60 mm - 🏠 7 Kg |   |

## 451

Fraise trépan en acier HSS entièrement rectifiée

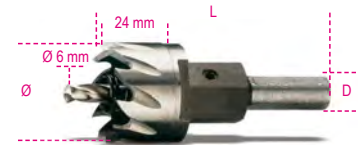

| Ø<br>mm | L<br>mm | D<br>mm | €     | 🔧 | 📦         |
|---------|---------|---------|-------|---|-----------|
| 12      | 85      | 8       | 30,00 | 1 | 004510012 |
| 13      | 85      | 8       | 30,00 | 1 | 004510013 |
| 14      | 85      | 8       | 30,50 | 1 | 004510014 |
| 15      | 85      | 10      | 30,50 | 1 | 004510015 |
| 16      | 85      | 10      | 30,50 | 1 | 004510016 |
| 17      | 85      | 10      | 30,50 | 1 | 004510017 |
| 18      | 85      | 10      | 30,50 | 1 | 004510018 |
| 19      | 85      | 10      | 32,00 | 1 | 004510019 |
| 20      | 85      | 10      | 33,00 | 1 | 004510020 |
| 21      | 85      | 10      | 35,00 | 1 | 004510021 |
| 22      | 85      | 10      | 36,50 | 1 | 004510022 |
| 23      | 85      | 10      | 38,00 | 1 | 004510023 |
| 24      | 85      | 10      | 39,00 | 1 | 004510024 |
| 25      | 85      | 10      | 40,50 | 1 | 004510025 |
| 26      | 90      | 10      | 43,50 | 1 | 004510026 |
| 27      | 90      | 10      | 46,50 | 1 | 004510027 |
| 28      | 90      | 10      | 47,50 | 1 | 004510028 |
| 29      | 90      | 10      | 49,00 | 1 | 004510029 |
| 30      | 90      | 10      | 49,50 | 1 | 004510030 |
| 31      | 90      | 10      | 51,00 | 1 | 004510031 |
| 32      | 90      | 10      | 52,50 | 1 | 004510032 |
| 33      | 90      | 10      | 54,00 | 1 | 004510033 |
| 34      | 90      | 10      | 55,50 | 1 | 004510034 |
| 35      | 90      | 10      | 57,00 | 1 | 004510035 |
| 36      | 85      | 10      | 59,50 | 1 | 004510036 |
| 37      | 85      | 10      | 60,50 | 1 | 004510037 |
| 38      | 85      | 10      | 61,00 | 1 | 004510038 |
| 39      | 85      | 10      | 61,50 | 1 | 004510039 |
| 40      | 85      | 10      | 64,00 | 1 | 004510040 |
| 41      | 85      | 10      | 65,50 | 1 | 004510041 |
| 42      | 85      | 10      | 69,50 | 1 | 004510042 |
| 43      | 85      | 10      | 70,50 | 1 | 004510043 |
| 44      | 85      | 10      | 72,50 | 1 | 004510044 |
| 45      | 85      | 10      | 74,50 | 1 | 004510045 |
| 46      | 85      | 10      | 75,50 | 1 | 004510046 |
| 47      | 85      | 10      | 77,50 | 1 | 004510047 |
| 48      | 85      | 10      | 81,50 | 1 | 004510048 |
| 49      | 85      | 10      | 82,50 | 1 | 004510049 |
| 50      | 85      | 10      | 83,00 | 1 | 004510050 |

## 451/C

Coffret comprenant 8 fraises trépan HSS, entièrement rectifiées



|                              |        |   |           |
|------------------------------|--------|---|-----------|
| <b>451/C8</b>                | €      | 1 | 004510308 |
| Ø 16-18-20-22-25-30-32-35 mm | 325,00 |   |           |

270x225x70 mm

## 451GA

Mandrin pour 451



| M       | Ø mm  | L mm | D mm | €     | 1 | 004510101 |
|---------|-------|------|------|-------|---|-----------|
| 10x1,25 | 12÷14 | 57   | 8    | 17,00 |   |           |
| 12x1,25 | 15÷34 | 57   | 10   | 17,00 |   |           |
| 14x1,5  | 35÷50 | 57   | 10   | 21,50 |   |           |

## 451PA

Foret pilote pour 451 en acier HSS



| Ø mm | L mm | €    | 1 | 004510103 |
|------|------|------|---|-----------|
| 6    | 53   | 9,40 |   |           |

## 451PR

Rallonge pour 451



| M       | Ø mm  | L mm | Ø1 mm | €     | 1 | 004510104 |
|---------|-------|------|-------|-------|---|-----------|
| 12x1,25 | 15÷34 | 400  | 13    | 75,50 |   |           |
| 14x1,5  | 35÷50 | 400  | 13    | 75,50 |   |           |

# Beta

## 452

Scie trépan à dents carbure



| Ø mm | Ø1 mm | €      | 1 | 004520015 |
|------|-------|--------|---|-----------|
| 15   | 10    | 122,00 |   |           |
| 16   | 10    | 122,00 |   |           |
| 17   | 10    | 122,00 |   |           |
| 18   | 10    | 122,00 |   |           |
| 19   | 10    | 122,00 |   |           |
| 20   | 10    | 122,00 |   |           |
| 21   | 10    | 122,00 |   |           |
| 22   | 10    | 122,00 |   |           |
| 23   | 10    | 122,00 |   |           |
| 24   | 10    | 122,00 |   |           |
| 25   | 10    | 122,00 |   |           |
| 26   | 10    | 137,00 |   |           |
| 27   | 10    | 137,00 |   |           |
| 28   | 10    | 137,00 |   |           |
| 29   | 10    | 137,00 |   |           |
| 30   | 10    | 137,00 |   |           |
| 31   | 10    | 164,00 |   |           |
| 32   | 10    | 164,00 |   |           |
| 33   | 10    | 164,00 |   |           |
| 34   | 10    | 164,00 |   |           |
| 35   | 10    | 164,00 |   |           |
| 36   | 10    | 190,00 |   |           |
| 37   | 10    | 190,00 |   |           |
| 38   | 10    | 190,00 |   |           |
| 39   | 13    | 190,00 |   |           |
| 40   | 13    | 190,00 |   |           |
| 41   | 13    | 212,50 |   |           |
| 42   | 13    | 212,50 |   |           |
| 43   | 13    | 212,50 |   |           |
| 44   | 13    | 212,50 |   |           |
| 45   | 13    | 212,50 |   |           |
| 46   | 13    | 237,00 |   |           |
| 47   | 13    | 237,00 |   |           |
| 48   | 13    | 237,00 |   |           |
| 49   | 13    | 237,00 |   |           |
| 50   | 13    | 237,00 |   |           |
| 55   | 13    | 265,00 |   |           |
| 60   | 13    | 352,00 |   |           |
| 65   | 13    | 352,00 |   |           |
| 70   | 13    | 421,00 |   |           |
| 75   | 13    | 451,00 |   |           |
| 80   | 13    | 491,00 |   |           |
| 85   | 13    | 554,00 |   |           |
| 90   | 13    | 599,00 |   |           |

## 452GA

Mandrin pour 452



|         | Ø mm   | €     | 1 | 004520125 |
|---------|--------|-------|---|-----------|
| 452GA/1 | 15÷21  | 15,60 |   |           |
| 452GA/2 | 22÷38  | 18,20 |   |           |
| 452GA/3 | 39÷100 | 21,40 |   |           |

## 460

Scie trépan pour le secteur de la construction en bâtiment

- Pour béton armé, ciment, pierres naturelles et artificielles
- Profondeur maximale de perçage 60 mm



| Ø mm | L mm | Z  | €      | 1 | 004600050 |
|------|------|----|--------|---|-----------|
| 50   | 75   | 6  | 58,50  |   |           |
| 60   | 75   | 6  | 69,50  |   |           |
| 65   | 75   | 6  | 72,50  |   |           |
| 80   | 75   | 6  | 108,50 |   |           |
| 90   | 75   | 6  | 114,50 |   |           |
| 100  | 75   | 8  | 140,50 |   |           |
| 112  | 75   | 8  | 160,50 |   |           |
| 125  | 80   | 10 | 200,00 |   |           |
| 150  | 80   | 12 | 269,00 |   |           |

## 460PP

foret pilote pour scies trépan pour le secteur de la construction en bâtiment 460



| Ø mm | L mm | €    | 1 | 004600201 |
|------|------|------|---|-----------|
| 8    | 120  | 6,65 |   |           |

## 460G

Mandrin pour scies trépan 460



| L mm | €     | 1 | 004600222 |
|------|-------|---|-----------|
| 220  | 36,00 |   |           |
| 370  | 50,00 |   |           |
| 460  | 79,50 |   |           |

# MULTIPLICATEURS DE COUPLE

Les multiplicateurs de couple sont des outils essentiels pour serrer les écrous et les vis, car ils permettent de générer un couple plus élevé que celui que l'opérateur appliquerait normalement, dans des espaces restreints ou difficilement accessibles. Ils ne nécessitent pas de rallonges encombrantes, assurant ainsi une sécurité totale. **La gamme de multiplicateurs de couple Beta** offre une variété de solutions, de capacités (**jusqu'à 9 500 Nm**), et des rapports de multiplication de couple (jusqu'à 135:1). De nombreux modèles, en particulier les plus puissants, sont équipés d'un système anti-enroulement bidirectionnel, pour éviter les retours de tension dangereux sur l'opérateur. Tous les multiplicateurs de couple Beta sont accompagnés d'un **certificat** prouvant que l'outil a été testé à sa valeur maximale et dans des conditions optimales de fonctionnement.



## Mode d'emploi

Le multiplicateur de couple doit être toujours **utilisé avec une clé dynamométrique** afin d'assurer le contrôle du couple de sortie, mais aussi avec des douilles à chocs.

Les rapports de chaque multiplicateur de couple déterminent le **facteur de multiplication** entre le couple d'entrée et le couple de sortie. Exemple : un multiplicateur de couple avec le rapport 5:1, si l'application du couple d'entrée est de 100 Nm, et défini par la clé dynamométrique, le couple de sortie sera de 500 Nm.

Il faut s'assurer obligatoirement que toutes les pièces impliquées dans le serrage sont correctement alignées.

Il faut également éviter d'utiliser des **rallonges** car elles se tordraient, produisant ainsi un effet ressort qui modifierait les valeurs de couple appliquées.

Il faut toujours vérifier que le **bras de réaction** du multiplicateur de couple a été fixé ou repose sur une structure solide, capable de résister à la force de réaction. En règle générale, on utilise des murs suffisamment rigides ou des points d'appuis à proximité. Le bras de réaction tourne toujours dans le sens **opposé** au sens de serrage.

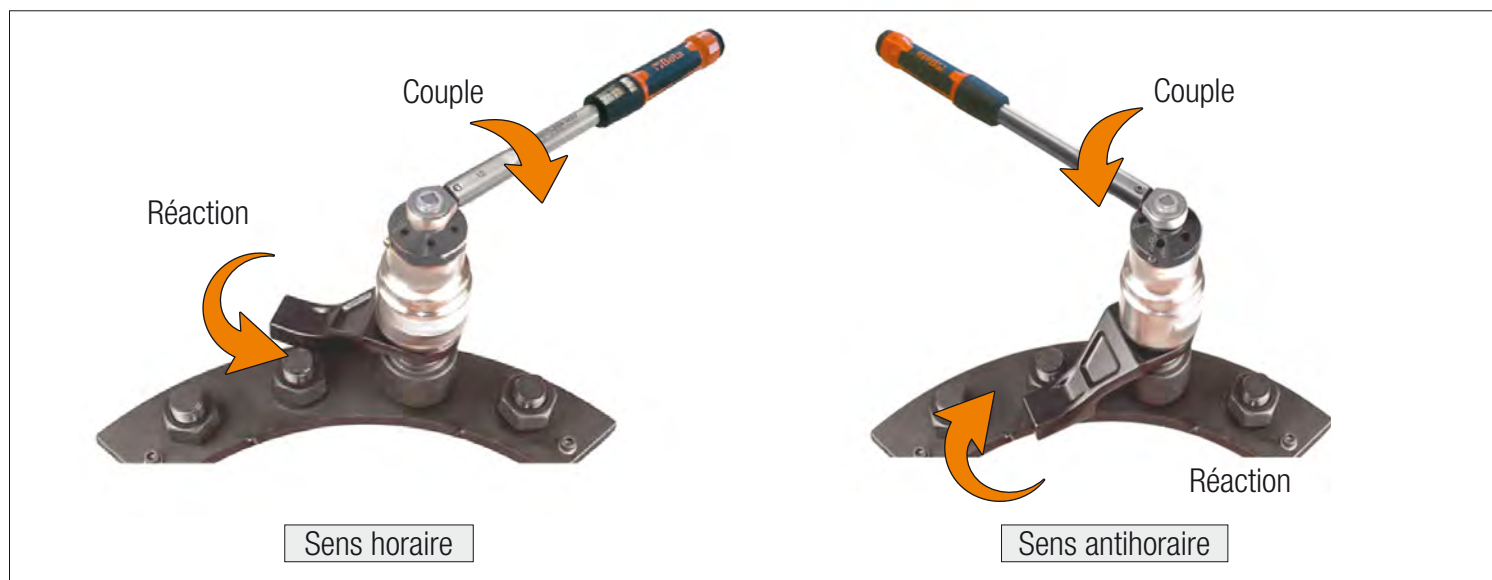

Fonctionne en douceur et sans interruption.

La tension de serrage doit être relâchée en tournant le multiplicateur de couple dans l'autre sens, avant de le désengager. Si le multiplicateur de couple est équipé d'un système anti-enroulement, la tension de serrage doit être relâchée par le levier d'inversion.

Les instructions ci-dessus s'appliquent également aux opérations de **desserrage**.

## 560/C3

Multiplicateur de couple pour serrages à droite et gauche en coffret plastique rapport 3,8:1 avec système à cliquet anti-retour

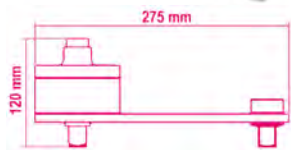

| Nm   | kgfm | lbf.ft | □    | ■    | kg  |
|------|------|--------|------|------|-----|
| 1500 | 150  | 1110   | 1/2" | 3/4" | 3,9 |

| 560/C3 | €      | 1 | 005600030 |
|--------|--------|---|-----------|
|        | 999,00 |   |           |

400x260x110 mm

## 560/C3PLUS

Multiplicateur de couple pour serrages à droite et gauche en coffret plastique rapport 3,8:1 avec système à cliquet anti-retour

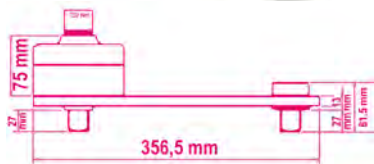

| Nm   | kgfm | lbf.ft | □    | ■  | kg  |
|------|------|--------|------|----|-----|
| 2700 | 270  | 1991   | 3/4" | 1" | 7,5 |

| 560/C3PLUS | €        | 1 | 005600038 |
|------------|----------|---|-----------|
|            | 1.150,00 |   |           |

470x240x160 mm

## 560/C2

Multiplicateur de couple et accessoires pour serrages à droite et à gauche rapport 5:1 en coffre plastique pour un usage intensif



| Nm   | Kgfm | lbf.ft | □    | ■    | kg  |
|------|------|--------|------|------|-----|
| 1300 | 130  | 960    | 1/2" | 3/4" | 3,8 |

| 560/C2 | €        | 1 | 005600020 |
|--------|----------|---|-----------|
|        | 1.990,00 |   |           |
| 560/2  | 1.450,00 | 1 | 005600002 |
| 560/18 | 49,50    | 1 | 005600018 |
| 560/19 | 104,00   | 1 | 005600019 |
| 560/22 | 369,00   | 1 | 005600022 |

310x275x120 mm

## 560/C4+

Multiplicateur de couple et accessoires pour serrages à droite et à gauche rapport 5:1 avec bras de réaction pour un usage intensif



| Nm   | Kgfm | lbf.ft | □    | ■  | kg |
|------|------|--------|------|----|----|
| 2700 | 270  | 2000   | 3/4" | 1" | 5  |

| 560/C4PLUS | €        | 1 | 005600042 |
|------------|----------|---|-----------|
|            | 2.005,00 |   |           |
| 560/4      | 1.570,00 | 1 | 005600004 |
| 560/18     | 49,50    | 1 | 005600018 |
| 560/22     | 369,00   | 1 | 005600022 |

310x275x120 mm

## 560/C6

Multiplicateur de couple, pour serrage droite/gauche en coffret plastique Rapport 6,5:1



| Nm   | kgfm | lbf.ft | □    | ■    | kg |
|------|------|--------|------|------|----|
| 1500 | 150  | 1106   | 1/2" | 3/4" | 6  |

| 560/C6 | €      | 1 | 005600160 |
|--------|--------|---|-----------|
|        | 999,00 |   |           |

400x260x110 mm

## 560/C12

Multiplicateur de couple, pour serrage droite/gauche en coffret plastique Rapport 12:1



| Nm   | kgfm | lbf.ft | □    | ■  | kg |
|------|------|--------|------|----|----|
| 2500 | 250  | 1844   | 1/2" | 1" | 7  |

| 560/C12 | €        | 1 | 005600210 |
|---------|----------|---|-----------|
|         | 1.450,00 |   |           |

400x260x110 mm

## 561/1

Multiplicateur de couple, pour serrages à droite et gauche rapport 5:1 avec deux jambes de force

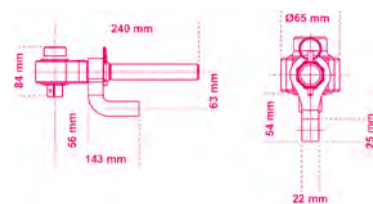

| Nm   | kgfm | lbf.ft | □    | ■    | kg  |
|------|------|--------|------|------|-----|
| 1000 | 100  | 740    | 1/2" | 3/4" | 2,7 |

| 561/1 | €        | 1 | 005610010 |
|-------|----------|---|-----------|
|       | 1.500,00 |   |           |

270x210x70 mm

## 562-1/VA - 562-2/VA

multiplicateurs de couple pour le serrage à droite et à gauche rapport 5,2:1 en coffret 562VV-A



| Nm   | Kgfm | lbf.ft | □   | ■  | D   | A  | L min | L max | ■   |
|------|------|--------|-----|----|-----|----|-------|-------|-----|
| 1700 | 170  | 1250   | 3/4 | 1" | mm  | mm | mm    | mm    | kg  |
|      |      |        |     |    | 108 | 95 | 85    | 220   | 8,8 |

562-1/VA € 3.250,00 1 005620601

| Nm   | Kgfm | lbf.ft | □   | ■  | D   | A   | L min | L max | ■    |
|------|------|--------|-----|----|-----|-----|-------|-------|------|
| 3400 | 340  | 2500   | 3/4 | 1" | mm  | mm  | mm    | mm    | kg   |
|      |      |        |     |    | 119 | 115 | 85    | 265   | 10,5 |

562-2/VA € 3.870,00 1 005620602

## 564-3R/V - 564-4R/V

Multiplicateurs de couple pour les serrages à droite et à gauche rapport 25:1 avec système anti-remorçant, en coffret



| Nm   | Kgfm | lbf.ft | □   | ■  | D  | A   | L   | ■   |
|------|------|--------|-----|----|----|-----|-----|-----|
| 4000 | 400  | 3000   | 1/2 | 1" | mm | mm  | mm  | kg  |
|      |      |        |     |    | 92 | 185 | 205 | 7,6 |

564-3R/V € 6.250,00 1 005640613

☞ 390x310x145 mm

| Nm   | Kgfm | lbf.ft | □   | ■      | D   | A   | L   | ■    |
|------|------|--------|-----|--------|-----|-----|-----|------|
| 7000 | 700  | 5000   | 1/2 | 1 1/2" | mm  | mm  | mm  | kg   |
|      |      |        |     |        | 120 | 200 | 210 | 13,2 |

564-4R/V € 7.400,00 1 005640614

☞ 500x435x170 mm

## 565-1R/VA - 565-2R/VA - 565-3R/VA

multiplicateurs de couple pour le serrage à droite et à gauche rapport 27:1 avec système anti-remorçant, en coffret 562VV-A



| Nm   | Kgfm | lbf.ft | □   | ■  | D   | A   | L min | L max | ■    |
|------|------|--------|-----|----|-----|-----|-------|-------|------|
| 1700 | 170  | 1250   | 1/2 | 1" | mm  | mm  | mm    | mm    | kg   |
|      |      |        |     |    | 108 | 125 | 80    | 215   | 11,2 |

565-1R/VA € 5.250,00 1 005650611

| Nm   | Kgfm | lbf.ft | □   | ■  | D   | A   | L min | L max | ■    |
|------|------|--------|-----|----|-----|-----|-------|-------|------|
| 3400 | 340  | 2500   | 1/2 | 1" | mm  | mm  | mm    | mm    | kg   |
|      |      |        |     |    | 119 | 145 | 85    | 265   | 13,6 |

565-2R/VA € 6.840,00 1 005650612

| Nm   | Kgfm | lbf.ft | □   | ■      | D   | A   | L min | L max | ■    |
|------|------|--------|-----|--------|-----|-----|-------|-------|------|
| 3400 | 340  | 2500   | 1/2 | 1 1/2" | mm  | mm  | mm    | mm    | kg   |
|      |      |        |     |        | 119 | 145 | 85    | 265   | 14,2 |

565-3R/VA € 7.260,00 1 005650613

## 565-4R/VB

multiplicateur de couple pour le serrage à droite et à gauche rapport 27:1 avec système anti-remorçant, en coffret 565VV-B

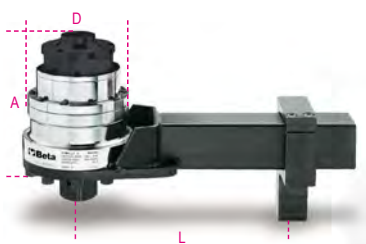

| Nm   | Kgfm | lbf.ft | □   | ■      | D   | A   | L min | L max | ■    |
|------|------|--------|-----|--------|-----|-----|-------|-------|------|
| 6000 | 600  | 4500   | 1/2 | 1 1/2" | mm  | mm  | mm    | mm    | kg   |
|      |      |        |     |        | 144 | 180 | 125   | 335   | 22,4 |

565-4R/VB € 8.080,00 1 005650614

## 565-5R/VB

multiplicateur de couple pour le serrage à droite et à gauche rapport 27:1 avec système anti-remorçant, en coffret 565VV-B



| Nm   | Kgfm | lbf.ft | □   | ■      | D   | A   | L min | L max | ■    |
|------|------|--------|-----|--------|-----|-----|-------|-------|------|
| 9500 | 950  | 7000   | 3/4 | 1 1/2" | mm  | mm  | mm    | mm    | kg   |
|      |      |        |     |        | 184 | 180 | 155   | 355   | 30,4 |

565-5R/VB € 13.420,00 1 005650615

## 567-4R/VB

multiplicateur de couple pour le serrage à droite et à gauche rapport 135:1 avec système anti-remorçant, en coffret 565VV-B



| Nm   | Kgfm | lbf.ft | □   | ■      | D   | A   | L min | L max | ■    |
|------|------|--------|-----|--------|-----|-----|-------|-------|------|
| 6000 | 600  | 4500   | 1/2 | 1 1/2" | mm  | mm  | mm    | mm    | kg   |
|      |      |        |     |        | 144 | 210 | 125   | 335   | 24,4 |

567-4R/VB € 9.040,00 1 005670614

## 567-5R/VB

multiplicateur de couple pour le serrage à droite et à gauche rapport 135:1 avec système anti-remorçant, en coffret 565VV-B



| Nm   | Kgfm | lbf.ft | □   | ■      | D   | A   | L min | L max | ■    |
|------|------|--------|-----|--------|-----|-----|-------|-------|------|
| 9500 | 950  | 7000   | 1/2 | 1 1/2" | mm  | mm  | mm    | mm    | kg   |
|      |      |        |     |        | 184 | 210 | 155   | 350   | 32,4 |

567-5R/VB € 15.630,00 1 005670615

## 562VV-A

Valise pour multiplicateurs, en polypropylène à haute résistance, avec éponge

Mesures intérieures 380x270x180 mm



562VV-A € 279,00 1 005620501

562/1-562/2-564/3R  
564/4R-565/1R-565/2R  
565/3R

☞ 410x340x205 mm - ■ 3,5 kg

## 565VV-B

Valise pour multiplicateurs, en polypropylène à haute résistance, avec éponge

Mesures intérieures 480x370x205 mm



565VV-B € 390,00 1 005650502

565/4R-565/5R  
567/4R-567/5R

☞ 520x435x230 mm - ■ 5,4 kg





Les clés dynamométriques doivent toujours être tenues au milieu de la poignée, afin de ne pas modifier le rapport de levier. Elles doivent être utilisées en douceur et sans interruption, en évitant les à-coups.



Le couple de réglage doit être remis à zéro après utilisation, pour ne pas altérer la précision du serrage dans le temps. Cette opération n'est pas nécessaire avec les clés Zero-Reset.



Beta propose une large gamme de clés, avec **quatre types de fonctionnement différents**.

## MODÈLES À LECTURE DIRECTE

Le couple de serrage appliqué est transmis directement à l'index de lecture par compression d'un ressort hélicoïdal. Le couple appliqué peut être lu en temps réel grâce à un pointeur. Un deuxième pointeur peut être positionné sur la valeur de couple cible. Lorsque la valeur de couple cible est atteinte, le deuxième pointeur sera accroché par le pointeur principal et enregistrera la valeur de crête. Les clés dynamométriques à lecture directe assurent une précision et une durabilité remarquables dans le temps.

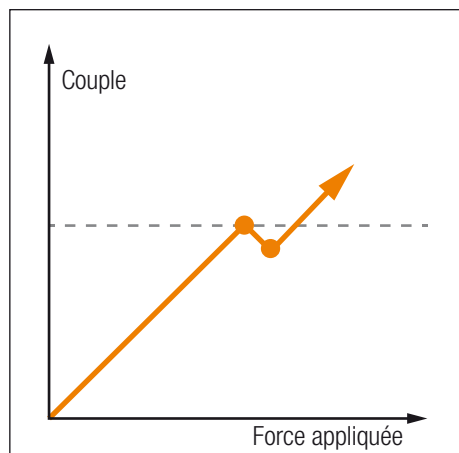

## MODÈLES À CLIC

Les clés dynamométriques à clic sont les modèles les plus utilisés, car elles sont faciles d'utilisation. Elles permettent une présélection rapide du couple par charge de ressort. La valeur du couple augmente à mesure que la force appliquée augmente. Lorsque la valeur de couple requise est atteinte, un desserrage soudain se produit et la clé n'applique plus aucune force de serrage pendant environ 3-5°. Si l'opérateur n'interrompt pas le mouvement, le couple continuera d'augmenter, dépassant ainsi les valeurs requises.

## MODÈLES A DECLENCHEMENT

Les clés dynamométriques à déclenchement fonctionnent comme les modèles à clic, mais lorsque la valeur de couple requise est atteinte, un relâchement soudain du bras de levier se produit (environ 20°). Par conséquent, il est plus facile pour l'opérateur d'arrêter d'appliquer une force. Ils sont normalement utilisés pour des valeurs de couple élevées avec des bras de levier extrêmement longs.

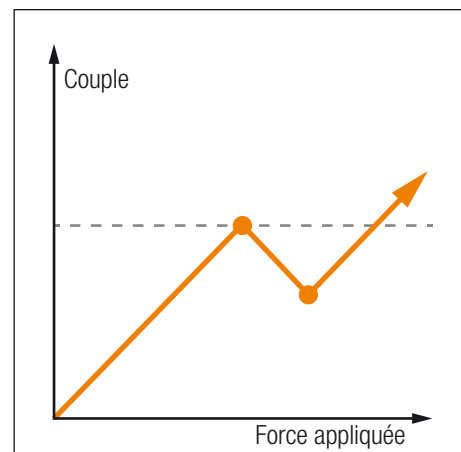
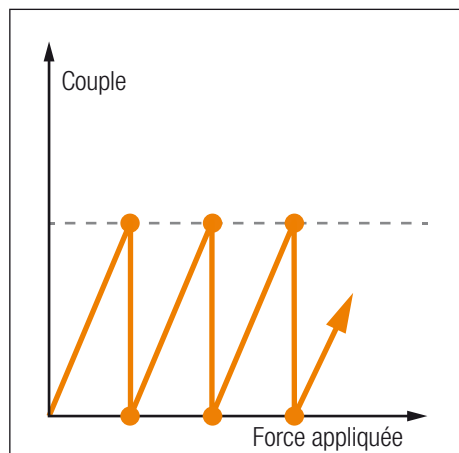

## MODÈLES GLISSANTS

Lorsque la valeur de couple pré réglée est atteinte, le mécanisme de glissement arrête l'application du couple, provoquant ainsi le ralenti de l'outil. Cela empêchera un serrage avec des valeurs de couple élevées par rapport à celles requises. Continuer à appliquer la force entraînera la répétition du même cycle. Elles sont idéales pour les opérations de série avec de faibles valeurs de couple (industries électroniques et micromécaniques), permettant d'éviter de casser des pièces délicates ou de petite taille.

# CHAMPS D'UTILISATION CLÉS DYNAMOMÉTRIQUES

|                                     |               | Nm         |     | 0 10 20 30 40 50 60 70 80 90 100 200 300 400 500 600 700 800 900 1000 1500 2000 |            |     |     |  |  |  |  |  |  |  |  |  |  |  |  |  |  |  |  |
|-------------------------------------|---------------|------------|-----|---|------------|-----|-----|--|--|--|--|--|--|--|--|--|--|--|--|--|--|--|--|
| 1 Nm = 0,10197 Kgfm = 0,7375 lbf.ft |               |            |     |   |            |     |     |  |  |  |  |  |  |  |  |  |  |  |  |  |  |  |  |
| 1/4"                                | 590           |            | 0,8 | 4   |            |     |     |  |  |  |  |  |  |  |  |  |  |  |  |  |  |  |  |
|                                     | 590/1         |            | 2,5 | 12  |            |     |     |  |  |  |  |  |  |  |  |  |  |  |  |  |  |  |  |
|                                     | 603/5         |            | 1   | 5   |            |     |     |  |  |  |  |  |  |  |  |  |  |  |  |  |  |  |  |
|                                     | 603/10        |            | 2   | 10  |            |     |     |  |  |  |  |  |  |  |  |  |  |  |  |  |  |  |  |
|                                     | 605E/5        |            | 1   | 5   |            |     |     |  |  |  |  |  |  |  |  |  |  |  |  |  |  |  |  |
|                                     | 605E/10       |            | 2   | 10  |            |     |     |  |  |  |  |  |  |  |  |  |  |  |  |  |  |  |  |
|                                     | 666/2         |            |     | 5   | 25         |     |     |  |  |  |  |  |  |  |  |  |  |  |  |  |  |  |  |
|                                     | 666 LBF.FT/2  |            |     | 4 LBF.FT  | 18 LBF.FT  |     |     |  |  |  |  |  |  |  |  |  |  |  |  |  |  |  |  |
| 3/8"                                | 592/3         |            |     | 5   | 25         |     |     |  |  |  |  |  |  |  |  |  |  |  |  |  |  |  |  |
|                                     | 592/4         |            |     | 8   | 40         |     |     |  |  |  |  |  |  |  |  |  |  |  |  |  |  |  |  |
|                                     | 599DGT/6      |            |     | 12  | 60         |     |     |  |  |  |  |  |  |  |  |  |  |  |  |  |  |  |  |
|                                     | 665/6         |            |     | 10  | 60         |     |     |  |  |  |  |  |  |  |  |  |  |  |  |  |  |  |  |
|                                     | 665/10        |            |     | 20  | 100        |     |     |  |  |  |  |  |  |  |  |  |  |  |  |  |  |  |  |
|                                     | 665LB/6       |            |     | 7 LBF.FT  | 45 LBF.FT  |     |     |  |  |  |  |  |  |  |  |  |  |  |  |  |  |  |  |
|                                     | 665LB/10      |            |     | 15 LBF.FT   | 75 LBF.FT  |     |     |  |  |  |  |  |  |  |  |  |  |  |  |  |  |  |  |
|                                     | 666/2X        |            |     | 5   | 25         |     |     |  |  |  |  |  |  |  |  |  |  |  |  |  |  |  |  |
|                                     | 666/5         |            |     | 10  | 50         |     |     |  |  |  |  |  |  |  |  |  |  |  |  |  |  |  |  |
|                                     | 666/10        |            |     | 20  | 100        |     |     |  |  |  |  |  |  |  |  |  |  |  |  |  |  |  |  |
|                                     | 666 LBF.FT/2X |            |     | 4 LBF.FT  | 18 LBF.FT  |     |     |  |  |  |  |  |  |  |  |  |  |  |  |  |  |  |  |
|                                     | 666 LBF.FT/5  |            |     | 7 LBF.FT  | 37 LBF.FT  |     |     |  |  |  |  |  |  |  |  |  |  |  |  |  |  |  |  |
|                                     | 666 LBF.FT/10 |            |     | 15 LBF.FT   | 75 LBF.FT  |     |     |  |  |  |  |  |  |  |  |  |  |  |  |  |  |  |  |
|                                     | 668RGC/6      |            |     | 12  | 60         |     |     |  |  |  |  |  |  |  |  |  |  |  |  |  |  |  |  |
|                                     | 668RGC/10     |            |     | 20  | 100        |     |     |  |  |  |  |  |  |  |  |  |  |  |  |  |  |  |  |
|                                     | 1/2"          | 594/8      |     |   | 16         | 80  |     |  |  |  |  |  |  |  |  |  |  |  |  |  |  |  |  |
|                                     |               | 594/21     |     |   | 40         | 200 |     |  |  |  |  |  |  |  |  |  |  |  |  |  |  |  |  |
|                                     |               | 599DGT/10X |     |   | 20         | 100 |     |  |  |  |  |  |  |  |  |  |  |  |  |  |  |  |  |
| 599DGT/20                           |               |            |     | 40  | 200        |     |     |  |  |  |  |  |  |  |  |  |  |  |  |  |  |  |  |
| 599DGT/30                           |               |            |     | 68  | 340        |     |     |  |  |  |  |  |  |  |  |  |  |  |  |  |  |  |  |
| 599DGT-AN/10                        |               |            |     | 20  | 100        |     |     |  |  |  |  |  |  |  |  |  |  |  |  |  |  |  |  |
| 599DGT-AN/20                        |               |            |     | 40  | 200        |     |     |  |  |  |  |  |  |  |  |  |  |  |  |  |  |  |  |
| 606MQ/50                            |               |            |     | 5   | 50         |     |     |  |  |  |  |  |  |  |  |  |  |  |  |  |  |  |  |
| 610/5                               |               |            |     |   |            | 90  | 130 |  |  |  |  |  |  |  |  |  |  |  |  |  |  |  |  |
| 610L/5                              |               |            |     |   |            | 90  | 130 |  |  |  |  |  |  |  |  |  |  |  |  |  |  |  |  |
| 610L/5L                             |               |            |     |   |            | 120 | 200 |  |  |  |  |  |  |  |  |  |  |  |  |  |  |  |  |
| 665/10X                             |               |            |     | 20  | 100        |     |     |  |  |  |  |  |  |  |  |  |  |  |  |  |  |  |  |
| 665/20                              |               |            |     | 40  | 200        |     |     |  |  |  |  |  |  |  |  |  |  |  |  |  |  |  |  |
| 665/30                              |               |            |     | 60  | 330        |     |     |  |  |  |  |  |  |  |  |  |  |  |  |  |  |  |  |
| 665LB/10X                           |               |            |     | 15 LBF.FT   | 75 LBF.FT  |     |     |  |  |  |  |  |  |  |  |  |  |  |  |  |  |  |  |
| 665LB/20                            |               |            |     | 30 LBF.FT   | 150 LBF.FT |     |     |  |  |  |  |  |  |  |  |  |  |  |  |  |  |  |  |
| 665LB/30                            |               |            |     | 45 LBF.FT   | 240 LBF.FT |     |     |  |  |  |  |  |  |  |  |  |  |  |  |  |  |  |  |
| 666/10X                             |               |            |     | 20  | 100        |     |     |  |  |  |  |  |  |  |  |  |  |  |  |  |  |  |  |
| 666/20                              |               |            |     | 40  | 200        |     |     |  |  |  |  |  |  |  |  |  |  |  |  |  |  |  |  |
| 666/30                              |               |            |     | 60  | 300        |     |     |  |  |  |  |  |  |  |  |  |  |  |  |  |  |  |  |
| 666 LBF.FT/10X                      |               |            |     | 15 LBF.FT   | 75 LBF.FT  |     |     |  |  |  |  |  |  |  |  |  |  |  |  |  |  |  |  |
| 666 LBF.FT/20                       |               |            |     | 30 LBF.FT   | 150 LBF.FT |     |     |  |  |  |  |  |  |  |  |  |  |  |  |  |  |  |  |
| 666 LBF.FT/30                       |               |            |     | 50 LBF.FT   | 230 LBF.FT |     |     |  |  |  |  |  |  |  |  |  |  |  |  |  |  |  |  |
| 667/20                              |               |            |     | 40  | 200        |     |     |  |  |  |  |  |  |  |  |  |  |  |  |  |  |  |  |
| 667/30                              |               |            |     | 60  | 300        |     |     |  |  |  |  |  |  |  |  |  |  |  |  |  |  |  |  |
| 668RGC/10X                          |               |            |     | 20  | 100        |     |     |  |  |  |  |  |  |  |  |  |  |  |  |  |  |  |  |
| 668RGC/20                           |               |            |     | 40  | 200        |     |     |  |  |  |  |  |  |  |  |  |  |  |  |  |  |  |  |

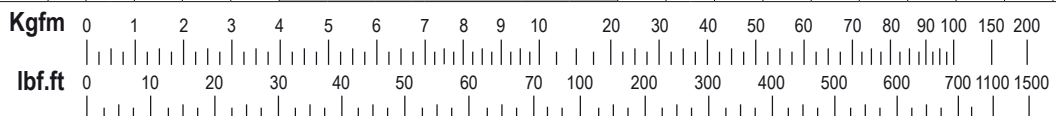



# Beta

## 581

Tournevis dynamométrique à débrayage mono-couple  
Utilisable pour serrage droite  
Précision de serrage : ±6%  
(S'utilise avec les articles 588 - 682)



UNI EN ISO 6789

|       |         |        |     |
|-------|---------|--------|-----|
| Nm    | gfm     | lbf.in | g   |
| 1,2÷6 | 120÷600 | 1/4"   | 275 |

581 325,00 1 005810001

## 583

Tournevis dynamométrique à débrayage  
Utilisable pour serrage droite  
Précision de serrage : ±6%



UNI EN ISO 6789

|         |        |        |     |      |
|---------|--------|--------|-----|------|
| Nm      | gfm    | lbf.in | g   | kg   |
| 0,3÷1,5 | 30÷150 | 1/4"   | 240 | 0,05 |

583/1,5 351,00 1 005830015

|       |        |        |     |     |
|-------|--------|--------|-----|-----|
| Nm    | gfm    | lbf.in | g   | kg  |
| 0,6÷3 | 60÷300 | 1/4"   | 240 | 0,1 |

583/3 351,00 1 005830030

|       |         |        |     |     |
|-------|---------|--------|-----|-----|
| Nm    | gfm     | lbf.in | g   | kg  |
| 1,2÷6 | 120÷600 | 1/4"   | 350 | 0,2 |

583/6 351,00 1 005830060

## 583/C31

1 tournevis dynamométrique, 8 douilles 6 pans, 20 embouts pour visseuses et 2 accessoires

1/4



583/C31 498,00 1 005830931

|         |                                |
|---------|--------------------------------|
| 583/6   | 1.2 - 6 Nm                     |
| 900     | 4-5-5,5-6-7-8-9-10 mm          |
| 860LP   | 0,6x4,5 - 1x5,5 - 1,2x6,5 mm   |
| 860PH   | PH1 - PH2 (x2) - PH3           |
| 860PE   | 2-2,5-3-4-5 mm                 |
| 860TX   | T9-T10-T15-T20-T25-T27-T30-T40 |
| 882P/80 | 80 mm                          |
| 892/0   | 1/4 1/4                        |

270x120x45 mm - 1,2 kg

## 590 - 592

Clé dynamométrique à lecture directe  
Utilisable pour serrage droite ou gauche  
Précision de serrage : ±4%

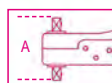

UNI EN ISO 6789

|       |          |        |     |    |     |          |
|-------|----------|--------|-----|----|-----|----------|
| Nm    | Kgfm     | lbf.in | mm  | mm | kg  | kg       |
| 0,3÷4 | 0,03÷0,4 | 3÷35   | 1/4 | 60 | 253 | 0,52 0,1 |

590 867,00 1 005900001

|          |           |        |     |    |     |          |
|----------|-----------|--------|-----|----|-----|----------|
| Nm       | Kgfm      | lbf.in | mm  | mm | kg  | kg       |
| 0,5÷13,5 | 0,05÷1,35 | 4÷120  | 1/4 | 60 | 253 | 0,52 0,5 |

590/1 867,00 1 005900003

|      |         |        |     |    |     |          |
|------|---------|--------|-----|----|-----|----------|
| Nm   | Kgfm    | lbf.in | mm  | mm | kg  | kg       |
| 1÷27 | 0,1÷2,7 | 10÷240 | 3/8 | 70 | 253 | 0,52 1,0 |

592/3 861,00 1 005920005

|      |       |        |     |    |     |          |
|------|-------|--------|-----|----|-----|----------|
| Nm   | Kgfm  | lbf.in | mm  | mm | kg  | kg       |
| 3÷40 | 0,3÷4 | 20÷360 | 3/8 | 70 | 253 | 0,52 1,0 |

592/4 861,00 1 005920007

## 594

Clé dynamométrique à lecture directe  
Utilisable pour serrage droite ou gauche  
Précision de serrage : ±4%

1/2"

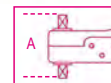

UNI EN ISO 6789

|      |       |        |     |    |     |          |
|------|-------|--------|-----|----|-----|----------|
| Nm   | Kgfm  | lbf.ft | mm  | mm | kg  | kg       |
| 6÷80 | 0,6÷8 | 5÷60   | 1/2 | 85 | 455 | 1,35 2,0 |

594/8 1.305,00 1 005940011

|        |        |        |     |    |     |          |
|--------|--------|--------|-----|----|-----|----------|
| Nm     | Kgfm   | lbf.ft | mm  | mm | kg  | kg       |
| 20÷215 | 2÷21,5 | 15÷160 | 1/2 | 85 | 530 | 1,40 5,0 |

594/21 1.305,00 1 005940015

Service d'étalonnage dynamométrique à la fin du catalogue

## 596 - 598

Clé dynamométrique à lecture directe  
Utilisable pour serrage droite ou gauche  
Précision de serrage : ±4%

pourvue d'indicateurs lumineux et sonores qui se déclenchent lorsque le couple préfixé est atteint

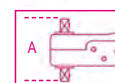

UNI EN ISO 6789

|        |      |        |     |     |     |        |
|--------|------|--------|-----|-----|-----|--------|
| Nm     | Kgfm | lbf.ft | mm  | mm  | kg  | kg     |
| 80÷400 | 8÷40 | 60÷300 | 3/4 | 111 | 710 | 3,2 10 |

596/40SL 2.160,00 1 005960010

|         |       |         |      |     |      |         |
|---------|-------|---------|------|-----|------|---------|
| Nm      | Kgfm  | lbf.ft  | mm   | mm  | kg   | kg      |
| 160÷800 | 16÷80 | 120÷600 | 3/4" | 115 | 1025 | 4,85 20 |

596/80SL 2.630,00 1 005960020

|          |        |          |    |     |      |          |
|----------|--------|----------|----|-----|------|----------|
| Nm       | Kgfm   | lbf.ft   | mm | mm  | kg   | kg       |
| 200÷2000 | 20÷200 | 150÷1500 | 1" | 135 | 1930 | 16,70 50 |

598/200SL 5.660,00 1 005980022

# Beta

Quality Tools

# Beta

## 599DGT

Clé dynamométrique électronique à cliquet réversible, pour serrages à droite et à gauche, précision de serrage +/- 2 % à droite, +/- 3 % à gauche

- Double indication d'approche et d'arrêt : crête et suivi
- L'obtention du couple programmé est indiqué par des témoins lumineux et par un signal sonore intermittent
- Alimentation : 2 piles - 1,5V fournies



UNI EN ISO 6789

| Nm    | Kgfm  | lbf.ft | ■   | D  | A  | L   | ■   | kg  | mm |
|-------|-------|--------|-----|----|----|-----|-----|-----|----|
| 12÷60 | 1,2÷6 | 8÷44   | 3/8 | 30 | 33 | 413 | 0,9 | 0,1 |    |

|          |          |   |           |
|----------|----------|---|-----------|
| 599DGT/6 | € 449,00 | 1 | 005990003 |
|----------|----------|---|-----------|

| Nm     | Kgfm | lbf.ft | ■   | D  | A  | L   | ■   | kg  | mm |
|--------|------|--------|-----|----|----|-----|-----|-----|----|
| 20÷100 | 2÷10 | 15÷80  | 1/2 | 30 | 37 | 413 | 0,9 | 0,1 |    |

|            |          |   |           |
|------------|----------|---|-----------|
| 599DGT/10X | € 463,00 | 1 | 005990010 |
|------------|----------|---|-----------|

| Nm     | Kgfm | lbf.ft | ■   | D  | A  | L   | ■ | kg  | mm |
|--------|------|--------|-----|----|----|-----|---|-----|----|
| 40÷200 | 4÷20 | 30÷150 | 1/2 | 40 | 43 | 520 | 2 | 0,1 |    |

|           |          |   |           |
|-----------|----------|---|-----------|
| 599DGT/20 | € 485,00 | 1 | 005990020 |
|-----------|----------|---|-----------|

| Nm     | Kgfm   | lbf.ft | ■   | D  | A  | L   | ■    | kg  | mm |
|--------|--------|--------|-----|----|----|-----|------|-----|----|
| 68÷340 | 6,8÷34 | 58÷280 | 1/2 | 40 | 43 | 640 | 2,35 | 0,1 |    |

|           |          |   |           |
|-----------|----------|---|-----------|
| 599DGT/30 | € 530,00 | 1 | 005990030 |
|-----------|----------|---|-----------|

## 599DGT-AN

Clé dynamométrique électronique à lecture de couple et d'angle avec cliquet réversible, pour serrages à droite (précision +/- 2%) et à gauche (précision +/- 3%)

- Typologies de serrage : couple, renvoi d'angle, couple + renvoi d'angle
- Stratégie de serrage : couple + renvoi d'angle
- Double indication d'approche et d'arrêt : crête et suivi
- L'obtention du couple/angle programmé est indiquée par des témoins lumineux et par un signal sonore intermittent
- Mémorisation des données de serrage (jusqu'à 250 valeurs)
- 9 valeurs de couple/renvoi d'angle réglables à l'avance
- Possibilité de régler les limites de tolérance en fonction des exigences ; lorsque ces limites sont dépassées, la clé avertit l'utilisateur
- Blocage de sécurité des touches
- Possibilité d'associer la clé à 16 utilisateurs par le biais de l'ID utilisateur
- Traçabilité des données de serrage. Le logiciel permet de mémoriser la date et l'heure, le numéro de série de l'outil, la valeur de serrage programmé, la valeur atteinte, et de les associer à l'ID utilisateur
- Poignée bi-matières antidérapante
- Comprend : 2 batteries AA - 1,5V, câble USB et logiciel



UNI EN 26789  
ISO 6789

| Nm     | Kgfm | lbf.ft | ■   | D  | A  | L   | ■   | kg  | mm |
|--------|------|--------|-----|----|----|-----|-----|-----|----|
| 20÷100 | 2÷10 | 15÷80  | 1/2 | 30 | 33 | 413 | 0,9 | 0,1 |    |

|              |          |   |           |
|--------------|----------|---|-----------|
| 599DGT-AN/10 | € 836,00 | 1 | 005990610 |
|--------------|----------|---|-----------|

| Nm     | Kgfm | lbf.ft | ■   | D  | A  | L   | ■   | kg  | mm |
|--------|------|--------|-----|----|----|-----|-----|-----|----|
| 40÷200 | 4÷20 | 30÷150 | 1/2 | 40 | 43 | 520 | 1,3 | 0,1 |    |

|              |          |   |           |
|--------------|----------|---|-----------|
| 599DGT-AN/20 | € 878,00 | 1 | 005990620 |
|--------------|----------|---|-----------|

Service d'étalonnage dynamométrie à la fin du catalogue

# Beta

## 600

Clé de serrage angulaire

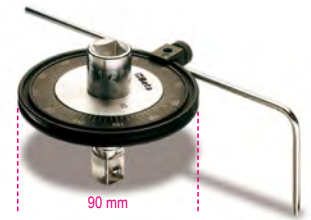

|       | □   | ■   | €      | 1 | 006000001 |
|-------|-----|-----|--------|---|-----------|
| 600/1 | 1/2 | 1/2 | 191,00 | 1 | 006000001 |
| 600/2 | 3/4 | 3/4 | 211,50 | 1 | 006000002 |

## 601C

Rapporteur numérique pour serrages angulaires

L'obtention de l'angle programmé est signalé par des témoins lumineux et un signal acoustique intermittent



|      |          |   |           |
|------|----------|---|-----------|
| 601C | € 242,00 | 1 | 006010100 |
|------|----------|---|-----------|

85x80x87 mm - 70 g

## 601CA

Rapporteur numérique pour serrages couple et angulaires

L'obtention du couple ou de l'angle préfixés est indiquée par des signaux lumineux et par un son intermittent



| □    | ■    | Nm     | ■   | €      | 1 | 006010120 |
|------|------|--------|-----|--------|---|-----------|
| 1/2" | 1/2" | 40÷200 | 0,1 | 444,00 | 1 | 006010120 |

120x90x120 mm - 240 g

## 603

Clé dynamométrique à débrayage  
Précision de serrage :  $\pm 6\%$



UNI EN ISO 6789

| Nm  | Kgfm    | lbf.in | 1/4 | A     | L      | g   |
|-----|---------|--------|-----|-------|--------|-----|
| 1÷5 | 0,1÷0,5 | 10÷45  | 1/4 | mm 35 | mm 195 | 235 |

603/5 € 747,00 1 006030005

| Nm   | Kgfm    | lbf.in | 1/4 | A     | L      | g   |
|------|---------|--------|-----|-------|--------|-----|
| 2÷10 | 0,2÷1,0 | 18÷90  | 1/4 | mm 35 | mm 195 | 235 |

603/10 € 766,00 1 006030010

## 604B

Clé dynamométrique à cassure  
Utilisable pour serrage droite ou gauche  
Précision de serrage :  $\pm 6\%$



UNI EN ISO 6789

| Nm  | kgfm    | lbf.in | Ø    | L      | g   |
|-----|---------|--------|------|--------|-----|
| 1÷5 | 0,1÷0,5 | 10÷45  | mm 8 | mm 220 | 290 |

604B/5 € 497,00 1 006040015

| Nm   | Kgfm    | lbf.in | Ø    | L      | g   |
|------|---------|--------|------|--------|-----|
| 2÷10 | 0,2÷1,0 | 18÷90  | mm 8 | mm 220 | 300 |

604B/10 € 497,00 1 006040020

## 605E

Clé dynamométrique à déclenchement  
avec cliquet réversible  
Utilisable pour serrage droit ou gauche  
Précision de serrage :  $\pm 6\%$



UNI EN ISO 6789

| Nm  | Kgfm    | lbf.in | 1/4 | A     | L      | g   |
|-----|---------|--------|-----|-------|--------|-----|
| 1÷5 | 0,1÷0,5 | 10÷45  | 1/4 | mm 20 | mm 190 | 180 |

605E/5 € 238,00 1 006050105

| Nm   | Kgfm    | lbf.in | 1/4 | A     | L      | g   |
|------|---------|--------|-----|-------|--------|-----|
| 2÷10 | 0,2÷1,0 | 18÷90  | 1/4 | mm 20 | mm 190 | 180 |

605E/10 € 248,00 1 006050110

## 605DGT/2

Clé dynamométrique électronique  
avec cliquet réversible  
pour serrage à droite ou à gauche  
précision du couple  $\pm 3\%$  (à droite) et  $\pm 4\%$  (à gauche)

- Mode de mesure double : mode temps réel et mode crête
- Indicateurs lumineux et sonore informant l'utilisateur que le couple prédéfini est atteint.
- Alimentation : 1 pile AAA 1,5 V (fournie)



| Nm   | Kgcm   | lbf.ft     | 1/4 | D     | A     | L      | g   |
|------|--------|------------|-----|-------|-------|--------|-----|
| 4÷20 | 10÷204 | 0,75÷14,75 | 1/4 | mm 20 | mm 20 | mm 210 | 175 |

605DGT/2 € 350,00 1 006050302

## 610/5

Clé dynamométrique à déclenchement  
avec cliquet réversible  
Utilisable pour serrage droit  
avec 5 valeurs pré-réglées  
Précision de serrage :  $\pm 4\%$

Couples sélectionnables  
90 - 100 - 110 - 120 - 130 Nm



UNI EN ISO 6789

| Nm     | 1/2 | D     | A     | L      | g    |
|--------|-----|-------|-------|--------|------|
| 90÷130 | 1/2 | mm 42 | mm 39 | mm 490 | 1330 |

610/5 € 205,00 1 006100025

## 610L/5

Clé dynamométrique à déclenchement  
avec levier en L  
Utilisable pour serrage droit  
avec 5 valeurs pré-réglées  
Précision de serrage :  $\pm 4\%$

Couples sélectionnables  
90 - 100 - 110 - 120 - 130 Nm



UNI EN ISO 6789

| Nm     | 1/2 | L      | L1    | g    |
|--------|-----|--------|-------|------|
| 90÷130 | 1/2 | mm 470 | mm 80 | 1350 |

610L/5 € 183,00 1 006100125

## 610L/5L

Clé dynamométrique à déclenchement  
avec levier en L  
Utilisable pour serrage à droite  
avec 5 valeurs pré-réglées  
précision de serrage :  $\pm 4\%$

Couples sélectionnables :  
120 - 140 - 160 - 180 - 200 Nm



UNI EN ISO 6789

| Nm      | 1/2 | L      | L1    | g    |
|---------|-----|--------|-------|------|
| 120÷200 | 1/2 | mm 470 | mm 80 | 1400 |

610L/5L € 192,00 1 006100150

## 611

Cliquet réversible  
pour clés dynamométriques 604B/5 et  
604B/10  
avec entraînement 8 mm



611 € 180,00 1 006110001

Service d'étalonnage  
dynamométrique  
à la fin du catalogue

## 612 ÷ 614

Cliquet réversible



Les articles 612 et 612X ne doivent pas être  
utilisés avec des couples de serrage  
supérieurs à 100 Nm

|      | L   | LA | €      |             |
|------|-----|----|--------|-------------|
| 612  | 3/8 | 66 | 83,00  | 2 006120000 |
| 612X | 1/2 | 66 | 89,00  | 2 006120010 |
| 614  | 1/2 | 71 | 95,50  | 2 006140000 |
| 614X | 3/4 | 71 | 101,00 | 2 006140004 |







## 665LB

Clé dynamométrique mécanique à écran digital avec cliquet réversible, pour serrages à droite, précision de serrage  $\pm 3\%$

- Unité de mesure : pied-livre-force
- Réglage et lecture simple du couple par le biais de la valeur affichée sur l'écran
- L'écran d'affichage reste éclairé avec la valeur de couple programmée
- Lecture du couple avec nombre décimal
- Extinction automatique après 30 secondes avec réglage du couple inférieur au seuil minimum
- Alimentation avec 1 batterie de 3 V (incluse)



UNI EN ISO 6789

|        |     |    |    |     |     |
|--------|-----|----|----|-----|-----|
| lbf.ft | D   | A  | L  | g   |     |
| 7÷45   | 3/8 | 30 | 33 | 335 | 655 |
|        |     |    |    |     | 0,1 |

665LB/6 € 277,00 1 006650106

|        |     |    |    |     |     |
|--------|-----|----|----|-----|-----|
| lbf.ft | D   | A  | L  | g   |     |
| 15÷75  | 3/8 | 30 | 33 | 375 | 725 |
|        |     |    |    |     | 0,1 |

665LB/10 € 280,00 1 006650110

|        |     |    |    |     |     |
|--------|-----|----|----|-----|-----|
| lbf.ft | D   | A  | L  | g   |     |
| 15÷75  | 1/2 | 30 | 37 | 375 | 725 |
|        |     |    |    |     | 0,1 |

665LB/10X € 284,00 1 006650111

|        |     |    |    |     |     |
|--------|-----|----|----|-----|-----|
| lbf.ft | D   | A  | L  | g   |     |
| 30÷150 | 1/2 | 40 | 43 | 470 | 995 |
|        |     |    |    |     | 0,5 |

665LB/20 € 308,00 1 006650120

|        |     |    |    |     |      |
|--------|-----|----|----|-----|------|
| lbf.ft | D   | A  | L  | g   |      |
| 45÷240 | 1/2 | 40 | 43 | 590 | 1260 |
|        |     |    |    |     | 0,5  |

665LB/30 € 350,00 1 006650130

## 665SW

Boîtier d'étalonnage

- Ce boîtier permet l'étalonnage des clés dynamométriques 665 avec l'aide des contrôleurs de couples 680 et 682, sans avoir à démonter la clé.
- L'étalonnage advient sur plusieurs points pour compenser le comportement non linéaire du ressort.
- Doté de prise Micro USB pour permettre d'éventuelles mises à jour du logiciel



665SW € 29,00 1 006650100

# 666-667 ZERO-RESET

## LA NOUVELLE CLÉ DYNAMOMÉTRIQUE NE NECESSITANT PAS DE REMISE A ZERO.

Même si la clé n'est pas remise à zéro, son nombre d'opérations, sa durée de vie et la précision du serrage souhaité par la norme de référence est garantie. Pour arriver à ce résultat le département Recherche et Développement de Beta Utensili a effectué de nombreux tests dans ses laboratoires internes mais également auprès de centaines d'utilisateurs finaux. Ce résultat a été obtenu grâce :

- à l'utilisation d'alliages et de matériaux ultra-performants.
- aux traitements thermiques spéciaux des composants internes.

## 100% MADE IN ITALY

La clé dynamométrique Zero Reset a été entièrement conçue développée et fabriquée dans les usines Beta Utensili en Italie avec des composants 100 % Made in Italy.

Grâce aux nouveaux composants de la nouvelle clé dynamométrique BETA, l'opération de remise à zéro en fin d'utilisation n'est plus obligatoire.

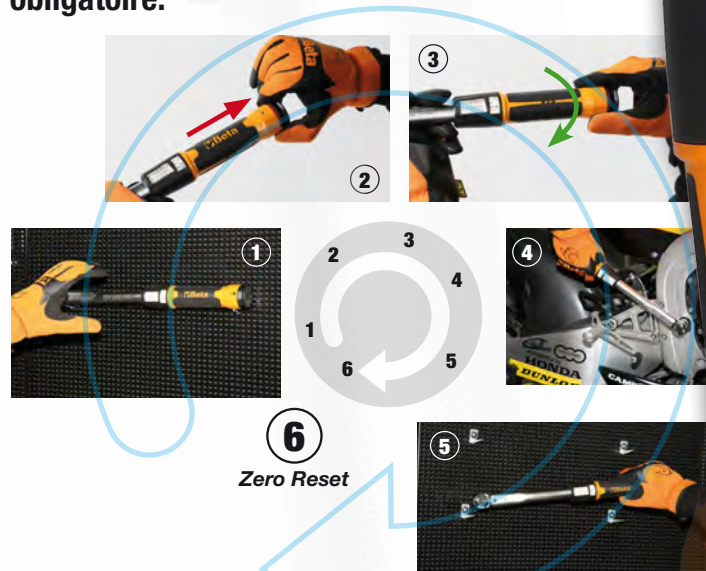

## 666

Clé dynamométrique à déclenchement  
ZERO-RESET

avec cliquet réversible  
pour serrage à droite  
Précision de serrage : ± 3 %

• Sans besoin d'être déchargée



UNI EN ISO 6789

|      |     |       |       |        |     |   |      |
|------|-----|-------|-------|--------|-----|---|------|
| Nm   | ■   | D     | A     | L      | ■   | g | ■    |
| 5÷25 | 1/4 | mm 26 | mm 25 | mm 273 | 395 |   | 0,05 |

666/2 **260,00** 1 006660702

|      |     |       |       |        |     |   |      |
|------|-----|-------|-------|--------|-----|---|------|
| Nm   | ■   | D     | A     | L      | ■   | g | ■    |
| 5÷25 | 3/8 | mm 26 | mm 29 | mm 273 | 405 |   | 0,05 |

666/2X **260,00** 1 006660703

|       |     |       |       |        |     |   |      |
|-------|-----|-------|-------|--------|-----|---|------|
| Nm    | ■   | D     | A     | L      | ■   | g | ■    |
| 10÷50 | 3/8 | mm 30 | mm 33 | mm 342 | 680 |   | 0,25 |

666/5 **240,00** 1 006660705

|        |     |       |       |        |     |   |      |
|--------|-----|-------|-------|--------|-----|---|------|
| Nm     | ■   | D     | A     | L      | ■   | g | ■    |
| 20÷100 | 3/8 | mm 30 | mm 33 | mm 385 | 760 |   | 0,25 |

666/10 **245,00** 1 006660710

|        |     |       |       |        |     |   |      |
|--------|-----|-------|-------|--------|-----|---|------|
| Nm     | ■   | D     | A     | L      | ■   | g | ■    |
| 20÷100 | 1/2 | mm 30 | mm 37 | mm 385 | 770 |   | 0,25 |

666/10X **255,00** 1 006660711

|        |     |       |       |        |      |   |     |
|--------|-----|-------|-------|--------|------|---|-----|
| Nm     | ■   | D     | A     | L      | ■    | g | ■   |
| 40÷200 | 1/2 | mm 42 | mm 43 | mm 471 | 1020 |   | 0,5 |

666/20 **265,00** 1 006660720

|        |     |       |       |        |      |   |     |
|--------|-----|-------|-------|--------|------|---|-----|
| Nm     | ■   | D     | A     | L      | ■    | g | ■   |
| 60÷300 | 1/2 | mm 42 | mm 43 | mm 600 | 1270 |   | 1,0 |

666/30 **300,00** 1 006660730

## 666 LBF.FT

Clé dynamométrique à déclenchement  
ZERO-RESET

avec cliquet réversible  
pour serrage à droite  
Précision de serrage : ± 3 %

• Sans besoin d'être déchargée  
• Échelle en livres-force pieds



UNI EN ISO 6789

|        |     |       |       |        |     |   |      |
|--------|-----|-------|-------|--------|-----|---|------|
| lbf.ft | ■   | D     | A     | L      | ■   | g | ■    |
| 4÷18   | 1/4 | mm 26 | mm 25 | mm 273 | 395 |   | 0,05 |

666 LBF.FT/2 **260,00** 1 006660762

|        |     |       |       |        |     |   |      |
|--------|-----|-------|-------|--------|-----|---|------|
| lbf.ft | ■   | D     | A     | L      | ■   | g | ■    |
| 4÷18   | 3/8 | mm 26 | mm 29 | mm 273 | 405 |   | 0,05 |

666 LBF.FT/2X **260,00** 1 006660763

|        |     |       |       |        |     |   |      |
|--------|-----|-------|-------|--------|-----|---|------|
| lbf.ft | ■   | D     | A     | L      | ■   | g | ■    |
| 7÷37   | 3/8 | mm 30 | mm 33 | mm 342 | 680 |   | 0,25 |

666 LBF.FT/5 **240,00** 1 006660765

|        |     |       |       |        |     |   |      |
|--------|-----|-------|-------|--------|-----|---|------|
| lbf.ft | ■   | D     | A     | L      | ■   | g | ■    |
| 15÷75  | 3/8 | mm 30 | mm 33 | mm 385 | 760 |   | 0,25 |

666 LBF.FT/10 **242,00** 1 006660780

|        |     |       |       |        |     |   |      |
|--------|-----|-------|-------|--------|-----|---|------|
| lbf.ft | ■   | D     | A     | L      | ■   | g | ■    |
| 15÷75  | 1/2 | mm 30 | mm 37 | mm 385 | 770 |   | 0,25 |

666 LBF.FT/10X **255,00** 1 006660781

|        |     |       |       |        |      |   |     |
|--------|-----|-------|-------|--------|------|---|-----|
| lbf.ft | ■   | D     | A     | L      | ■    | g | ■   |
| 30÷150 | 1/2 | mm 42 | mm 43 | mm 471 | 1020 |   | 0,5 |

666 LBF.FT/20 **259,00** 1 006660782

|        |     |       |       |        |      |   |     |
|--------|-----|-------|-------|--------|------|---|-----|
| lbf.ft | ■   | D     | A     | L      | ■    | g | ■   |
| 50÷230 | 1/2 | mm 42 | mm 43 | mm 600 | 1270 |   | 1,0 |

666 LBF.FT/30 **294,00** 1 006660783

## 667

Clés dynamométriques à déclenchement  
ZERO-RESET

avec cliquets traversants,  
pour serrage à droite ou à gauche,  
précision du couple : ± 3 %

• Ne nécessite pas la remise à zéro du couple de la clé après utilisation



UNI EN ISO 6789

|        |     |       |       |        |      |   |     |
|--------|-----|-------|-------|--------|------|---|-----|
| Nm     | ■   | D     | A     | L      | ■    | g | ■   |
| 40÷200 | 1/2 | mm 42 | mm 42 | mm 471 | 1035 |   | 0,5 |

667/20 **285,00** 1 006670720

|        |     |       |       |        |      |   |     |
|--------|-----|-------|-------|--------|------|---|-----|
| Nm     | ■   | D     | A     | L      | ■    | g | ■   |
| 60÷300 | 1/2 | mm 42 | mm 42 | mm 600 | 1285 |   | 1,0 |

667/30 **315,00** 1 006670730

|        |     |       |       |        |      |   |     |
|--------|-----|-------|-------|--------|------|---|-----|
| Nm     | ■   | D     | A     | L      | ■    | g | ■   |
| 80÷400 | 3/4 | mm 59 | mm 53 | mm 710 | 2220 |   | 1,0 |

667/40 **670,00** 1 006670740

Voir le tableau après la ref. 928/C8  
pour les pièces détachées du mécanisme  
de la tête de la clé dynamométrique

## 668N

Clé dynamométrique à attachement à  
déclenchement

utilisable pour serrage droite ou gauche  
Précision de serrage : ± 3 %



UNI EN ISO 6789

|      |   |         |        |       |        |        |       |       |     |
|------|---|---------|--------|-------|--------|--------|-------|-------|-----|
| Nm   | ■ | Kgfm    | lbf.ft | ∅     | L      | LB     | LS    | ■     | ■   |
| 5÷25 |   | 0,5÷2,5 | 4÷18   | mm 16 | mm 220 | mm 148 | mm 32 | g 300 | 0,2 |

668N/2 **299,00** 1 006680002

|       |   |      |        |       |        |        |       |       |     |
|-------|---|------|--------|-------|--------|--------|-------|-------|-----|
| Nm    | ■ | Kgfm | lbf.ft | ∅     | L      | LB     | LS    | ■     | ■   |
| 10÷50 |   | 1÷5  | 7÷37   | mm 16 | mm 307 | mm 229 | mm 32 | g 590 | 0,5 |

668N/5 **290,00** 1 006680005

|        |   |      |        |       |        |        |       |       |     |
|--------|---|------|--------|-------|--------|--------|-------|-------|-----|
| Nm     | ■ | Kgfm | lbf.ft | ∅     | L      | LB     | LS    | ■     | ■   |
| 20÷100 |   | 2÷10 | 15÷75  | mm 16 | mm 376 | mm 269 | mm 32 | g 670 | 1,0 |

668N/10 **299,00** 1 006680010

|        |   |      |        |       |        |          |       |       |     |
|--------|---|------|--------|-------|--------|----------|-------|-------|-----|
| Nm     | ■ | Kgfm | lbf.ft | ∅     | L      | LB       | LS    | ■     | ■   |
| 40÷200 |   | 4÷20 | 30÷150 | mm 16 | mm 450 | mm 352,6 | mm 32 | g 795 | 2,0 |

668N/20 **319,00** 1 006680020

|        |   |      |        |       |        |          |       |        |     |
|--------|---|------|--------|-------|--------|----------|-------|--------|-----|
| Nm     | ■ | Kgfm | lbf.ft | ∅     | L      | LB       | LS    | ■      | ■   |
| 60÷300 |   | 6÷30 | 50÷220 | mm 16 | mm 588 | mm 475,9 | mm 32 | g 1230 | 2,0 |

668N/30 **361,00** 1 006680030



# Beta



## 671N/C20

Clé dynamométrique 668N/20  
et accessoires

12"  $\phi 16$



671N/C20 € 1.355,00 1 006710120

|         |                               |
|---------|-------------------------------|
| 668N/20 | 200 Nm                        |
| 614     | ■ 1/2                         |
| 619     | ■ 1/2                         |
| 642     | 10-13-14-17-19 mm             |
| 652     | 10-13-14-17-19 mm             |
| ○ 920A  | □ 1/2 10-11-13-14-17-19-22 mm |
| 920/20  | 75 mm                         |
| 920/21  | 125 mm                        |
| 920/22  | 255 mm                        |

510x180x45 mm - 5,5 kg

## 671N/C30

Clé dynamométrique 668N/30  
et accessoires

12"  $\phi 16$



671N/C30 € 1.275,00 1 006710130

|         |                               |
|---------|-------------------------------|
| 668N/30 | 300 Nm                        |
| 614     | ■ 1/2                         |
| 619     | ■ 1/2                         |
| 642     | 13-14-17-19 mm                |
| 652     | 13-14-17-19 mm                |
| ○ 920A  | □ 1/2 13-14-17-19-22-24-27 mm |
| 920/20  | 75 mm                         |
| 920/21  | 125 mm                        |
| 920/22  | 255 mm                        |

620x180x45 mm - 5,8 kg

# Beta

## 674/C

Clé dynamométrique à déclenchement,  
embout rond Ø 22 mm,  
pour serrage à droite et à gauche,  
précision du couple: ± 4%,

22"



UNI EN ISO 6789

|         |       |        |    |     |     |    |     |      |
|---------|-------|--------|----|-----|-----|----|-----|------|
| Nm      | Kgfm  | lbf.ft | Ø  | L   | LB  | LS | kg  | 10   |
| 100÷500 | 10÷50 | 80÷400 | 22 | 786 | 725 | 56 | 3,4 | 1,25 |

674/C50 € 903,00 1 006740005

|         |       |         |    |     |     |    |     |     |
|---------|-------|---------|----|-----|-----|----|-----|-----|
| Nm      | Kgfm  | lbf.ft  | Ø  | L   | LB  | LS | kg  | 10  |
| 160÷800 | 16÷80 | 120÷600 | 22 | 997 | 915 | 56 | 4,5 | 2,0 |

674/C80 € 944,00 1 006740008

|          |        |         |    |     |     |    |     |     |
|----------|--------|---------|----|-----|-----|----|-----|-----|
| Nm       | Kgfm   | lbf.ft  | Ø  | L   | LB  | LS | kg  | 10  |
| 200÷1000 | 20÷100 | 150÷750 | 22 | 997 | 915 | 56 | 4,5 | 2,5 |

674/C100 € 957,00 1 006740010

## 677

Clé dynamométrique à cassure  
avec cliquet simple  
Utilisable pour le serrage à droite et à gauche  
Précision de serrage : ± 4 %

3/4"



UNI EN ISO 6789

|         |       |         |    |    |      |     |    |
|---------|-------|---------|----|----|------|-----|----|
| Nm      | Kgfm  | lbf.ft  | D  | A  | L    | kg  | 10 |
| 120÷600 | 12÷60 | 100÷450 | 69 | 55 | 1059 | 6,0 | 10 |

677/600 € 1.048,00 1 006770006

|         |       |         |    |    |      |     |    |
|---------|-------|---------|----|----|------|-----|----|
| Nm      | Kgfm  | lbf.ft  | D  | A  | L    | kg  | 10 |
| 200÷800 | 20÷80 | 150÷600 | 69 | 55 | 1319 | 6,7 | 10 |

677/800 € 1.098,00 1 006770008

|          |        |         |    |    |      |     |    |
|----------|--------|---------|----|----|------|-----|----|
| Nm       | Kgfm   | lbf.ft  | D  | A  | L    | kg  | 10 |
| 300÷1000 | 30÷100 | 200÷750 | 69 | 55 | 1554 | 7,4 | 20 |

677/1000 € 1.179,00 1 006770010

## 677/C

Clé dynamométrique à cassure  
avec cliquet réversible à glissière  
utilisable pour serrage droite ou gauche  
précision de serrage : ± 4%  
en coffret

3/4"

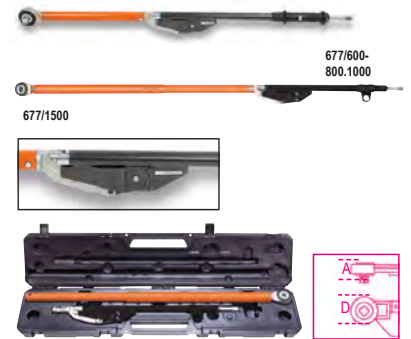

UNI EN ISO 6789

|         |       |         |    |    |      |     |    |
|---------|-------|---------|----|----|------|-----|----|
| Nm      | Kgfm  | lbf.ft  | D  | A  | L    | kg  | 10 |
| 120÷600 | 12÷60 | 100÷450 | 69 | 55 | 1059 | 6,0 | 10 |

677/C600 € 1.235,00 1 006770607

|         |       |         |    |    |      |     |    |
|---------|-------|---------|----|----|------|-----|----|
| Nm      | Kgfm  | lbf.ft  | D  | A  | L    | kg  | 10 |
| 200÷800 | 20÷80 | 150÷600 | 69 | 55 | 1319 | 6,7 | 10 |

677/C800 € 1.285,00 1 006770612

|          |        |         |    |    |      |     |    |
|----------|--------|---------|----|----|------|-----|----|
| Nm       | Kgfm   | lbf.ft  | D  | A  | L    | kg  | 10 |
| 300÷1000 | 30÷100 | 200÷750 | 69 | 55 | 1554 | 7,4 | 20 |

677/C1000 € 1.370,00 1 006770616

|          |        |          |    |    |      |     |    |
|----------|--------|----------|----|----|------|-----|----|
| Nm       | Kgfm   | lbf.ft   | D  | A  | L    | kg  | 10 |
| 700÷1500 | 70÷150 | 500÷1000 | 69 | 55 | 1869 | 9,6 | 25 |

677/C1500 € 1.750,00 1 006770621

## 677/CP2000

clés dynamométriques à cassure avec cliquets  
réversible à glissière, utilisable pour serrage à  
droite et à gauche,  
Précision du couple : ± 4% en coffret

1"

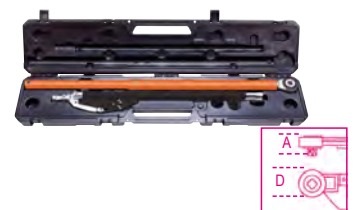

UNI EN ISO 6789

|          |        |          |    |    |      |       |    |
|----------|--------|----------|----|----|------|-------|----|
| Nm       | Kgfm   | lbf.ft   | D  | A  | L    | kg    | 10 |
| 900÷2000 | 90÷200 | 700÷1500 | 69 | 63 | 1940 | 12,75 | 50 |

677/CP2000 € 3.210,00 1 006770721

# Beta

# Beta

Quality Tools

# Beta

## 678/C

Clé dynamométrique à déclenchement avec cliquet réversible à glissière utilisable pour serrage droite ou gauche, précision de serrage :  $\pm 4\%$  en coffret

• Modèles 678/C100 et 678/C150 fournis avec rallonge

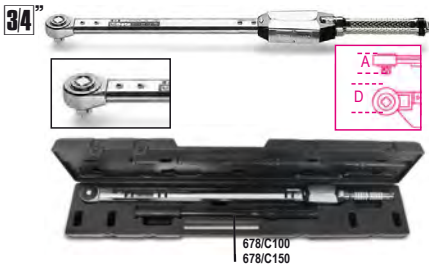

UNI EN ISO 6789

| Nm      | Kgfm  | lbf.ft  | D mm | A mm | L mm | kg  |
|---------|-------|---------|------|------|------|-----|
| 130÷650 | 13÷65 | 100÷480 | 63   | 55   | 885  | 3,9 |

|         |          |   |           |
|---------|----------|---|-----------|
| 678/C65 | 1.995,00 | 1 | 006780607 |
|---------|----------|---|-----------|

| Nm       | Kgfm   | lbf.ft  | D mm | A mm | L mm | kg  |
|----------|--------|---------|------|------|------|-----|
| 300÷1000 | 30÷100 | 220÷750 | 75   | 60   | 1250 | 6,0 |

|          |          |   |           |
|----------|----------|---|-----------|
| 678/C100 | 2.660,00 | 1 | 006780611 |
|----------|----------|---|-----------|

| Nm       | Kgfm   | lbf.ft   | D mm | A mm | L mm | kg  |
|----------|--------|----------|------|------|------|-----|
| 500÷1500 | 50÷150 | 370÷1100 | 75   | 60   | 1570 | 8,5 |

|          |          |   |           |
|----------|----------|---|-----------|
| 678/C150 | 2.830,00 | 1 | 006780615 |
|----------|----------|---|-----------|

## 677/CV - 678/CV

Coffret vide pour clé dynamométrique 677 et 678



|          |        |   |           |
|----------|--------|---|-----------|
| 677/CVN1 | 189,50 | 1 | 006770455 |
|----------|--------|---|-----------|

|                             |        |   |           |
|-----------------------------|--------|---|-----------|
| 677/C600-677/C800-677/C1000 | 248,50 | 1 | 006770460 |
|-----------------------------|--------|---|-----------|

|                      |        |   |           |
|----------------------|--------|---|-----------|
| 677/C1500-677/CP2000 | 180,00 | 1 | 006780455 |
|----------------------|--------|---|-----------|

|         |        |   |           |
|---------|--------|---|-----------|
| 678/CV2 | 194,50 | 1 | 006780500 |
|---------|--------|---|-----------|

|          |        |   |           |
|----------|--------|---|-----------|
| 678/C100 | 319,00 | 1 | 006780415 |
|----------|--------|---|-----------|

|                            |  |  |  |
|----------------------------|--|--|--|
| 677/C100-677/C150-678/C150 |  |  |  |
|----------------------------|--|--|--|

## 680

Couplemètre électronique numérique Dynatester 680 pour vérifier les étalonnages fonctionnement à droite et à gauche

- Précision de lecture :  $\pm 1\%$  de la lecture
- Écran LCD couleur, 4 chiffres
- 3 unités de mesure : Nm - lbf.ft. - lbf.in



|          | Nm       | kg  | €        |   |           |
|----------|----------|-----|----------|---|-----------|
| 680/3    | 0,1÷3    | 1,4 | 3.220,00 | 1 | 006800000 |
| 680/30   | 1,5÷30   | 1,4 | 3.170,00 | 1 | 006800003 |
| 680/350  | 10÷350   | 2,6 | 3.180,00 | 1 | 006800035 |
| 680/2100 | 200÷2100 | 3,5 | 4.730,00 | 1 | 006800210 |

## 682

Contrôleur de couple électronique digital Avec transducteur Dynatester 682 fonctionnant dans les 2 sens Haute précision de lecture Fourni avec sortie série RS 232



CARACTERISTIQUES TECHNIQUES  
Précision de lecture  $\pm 1\%$  de la valeur affichée  
Unités de mesures possibles  
Nm-dNm-cNm-Lbf.ft-Lbf.in-Ozf.in-Kgf.m-Kgf.cm-gf.cm  
Alimentation de 90 à 264 Vc.a. à 50/60 Hz  
Dimensions 235x185x185 mm  
Test de tolérance selon la norme ISO 6789  
Contrôle des clés suivant la norme ISO 6789  
Définition de la tolérance selon la norme pour chaque type d'outil  
Affichage  
Menu disponible en 11 langues  
Livré avec tous les certificats obligatoires  
Certificats d'étalonnage avec traçabilité UKAS

|          | Nm      | kg  | €        |   |           |
|----------|---------|-----|----------|---|-----------|
| 682/60   | 1,2÷60  | 5,9 | 6.440,00 | 1 | 006820006 |
| 682/400  | 8÷400   | 6,1 | 6.560,00 | 1 | 006820040 |
| 682/1500 | 30÷1500 | 6,4 | 6.880,00 | 1 | 006820150 |

## DOUILLES À CHOCS



Les douilles à chocs sont surdimensionnées par rapport aux douilles à main, afin qu'elles puissent résister à des couples élevés tel que ceux développés par les clés à chocs et les multiplicateurs de couple.

Le profil hexagonal offre une durée de vie accrue après une utilisation intensive. Elles doivent être utilisées avec des goupilles et des bagues de sécurité afin d'empêcher le désaccouplement avec l'outil utilisé.

En plus des modèles classiques en versions standard et longue, une série longue et fine est également disponible. Elles sont utilisées dans les espaces où les vis ne sont pas accessibles avec les modèles standard. Il faut cependant être prudent lors de leur utilisation car elles sont plus fragile que les versions standards.



## 710

Douille à chocs, série normale



UNI/ISO 2725 DIN 3129

| Ø mm | Ø mm | L mm | Ø1 mm | €     | 🔧 | 📄         |
|------|------|------|-------|-------|---|-----------|
| 7    | 12,5 | 28   | 19    | 9,25  | 3 | 007100007 |
| 8    | 13,8 | 28   | 19    | 9,25  | 3 | 007100008 |
| 9    | 15,0 | 28   | 19    | 9,25  | 3 | 007100009 |
| 10   | 16,3 | 28   | 19    | 9,25  | 3 | 007100010 |
| 11   | 17,5 | 30   | 19    | 9,25  | 3 | 007100011 |
| 12   | 19,0 | 30   | 19    | 9,25  | 3 | 007100012 |
| 13   | 20,0 | 30   | 22    | 10,10 | 3 | 007100013 |
| 14   | 21,3 | 30   | 22    | 10,10 | 3 | 007100014 |
| 16   | 23,8 | 30   | 22    | 10,10 | 3 | 007100016 |
| 17   | 25,0 | 30   | 22    | 10,10 | 3 | 007100017 |
| 18   | 26,3 | 30   | 22    | 10,30 | 3 | 007100018 |
| 19   | 27,5 | 30   | 22    | 10,30 | 3 | 007100019 |
| 21   | 30,0 | 32   | 22    | 11,00 | 3 | 007100021 |
| 22   | 32,0 | 32   | 22    | 12,70 | 3 | 007100022 |

## 710/C10

10 douilles à chocs



710/C10 130,50 1 007100910

7-8-10-11-12-13  
14-17-19-22 mm

130x55x40 mm - 800 g

## 710/16

Augmentateur carré femelle 3/8" et mâle 1/2"



L Ø □ ■ € 🔧 📄

| L mm | Ø mm | □   | ■   | €     | 🔧 | 📄         |
|------|------|-----|-----|-------|---|-----------|
| 32   | 22   | 3/8 | 1/2 | 26,00 | 3 | 007100810 |

## 710/20

Rallonge carrés mâle et femelle 3/8"



L Ø € 🔧 📄

| L mm | Ø mm | €     | 🔧 | 📄         |
|------|------|-------|---|-----------|
| 75   | 22   | 26,50 | 2 | 007100821 |

## 710/21

Rallonge carrés mâle et femelle 3/8"



L Ø € 🔧 📄

| L mm | Ø mm | €     | 🔧 | 📄         |
|------|------|-------|---|-----------|
| 125  | 22   | 29,00 | 2 | 007100823 |

## 710/22

Rallonge à chocs carrés mâle et femelle 3/8"



L Ø € 🔧 📄

| L mm | Ø mm | €     | 🔧 | 📄         |
|------|------|-------|---|-----------|
| 150  | 22   | 34,00 | 2 | 007100825 |

## 710/25

Cardan carrés mâle et femelle 3/8"



L Ø € 🔧 📄

| L mm | Ø mm | €     | 🔧 | 📄         |
|------|------|-------|---|-----------|
| 58   | 24   | 53,50 | 2 | 007100830 |

## 710/OR... - 710/SP...

Bague en caoutchouc et goupille de sécurité pour douille et accessoires à chocs



|         | 710   | 710/16 | €    | 🔧  | 📄         |
|---------|-------|--------|------|----|-----------|
|         | Ø mm  | L mm   |      |    |           |
| 710/OR1 | 7÷12  |        | 0,80 | 10 | 007100921 |
| 710/OR2 | 13÷22 | 32     | 0,80 | 10 | 007100922 |
| 710/SP1 | 7÷12  |        | 1,55 | 10 | 007100911 |
| 710/SP2 | 13÷22 | 32     | 1,55 | 10 | 007100912 |

## 720

Douille à chocs, série normale



UNI/ISO 2725 DIN 3129

| Ø mm | Ø mm | L mm | Ø1 mm | €     | 🔧 | 📄         |
|------|------|------|-------|-------|---|-----------|
| 8    | 15,0 | 38   | 25    | 11,80 | 5 | 007200008 |
| 9    | 16,0 | 38   | 25    | 11,80 | 5 | 007200009 |
| 10   | 17,0 | 38   | 25    | 11,80 | 5 | 007200010 |
| 11   | 18,5 | 38   | 25    | 11,80 | 5 | 007200011 |
| 12   | 20,0 | 38   | 25    | 11,90 | 5 | 007200012 |
| 13   | 21,0 | 38   | 25    | 11,90 | 5 | 007200013 |
| 14   | 22,5 | 38   | 25    | 11,90 | 5 | 007200014 |
| 15   | 23,0 | 38   | 30    | 13,20 | 5 | 007200015 |
| 16   | 25,0 | 38   | 30    | 13,20 | 5 | 007200016 |
| 17   | 26,0 | 38   | 30    | 13,20 | 5 | 007200017 |
| 18   | 27,5 | 38   | 30    | 13,20 | 5 | 007200018 |
| 19   | 28,5 | 38   | 30    | 13,20 | 5 | 007200019 |
| 20   | 30   | 38   | 30    | 14,80 | 5 | 007200020 |
| 21   | 31,0 | 38   | 30    | 14,80 | 5 | 007200021 |
| 22   | 32,5 | 38   | 30    | 15,00 | 5 | 007200022 |
| 23   | 34,0 | 38   | 30    | 16,30 | 5 | 007200023 |
| 24   | 35,0 | 38   | 30    | 16,30 | 5 | 007200024 |
| 27   | 38,5 | 45   | 30    | 19,80 | 3 | 007200027 |
| 29   | 41   | 47   | 30    | 20,80 | 3 | 007200029 |
| 30   | 42,0 | 50   | 30    | 21,50 | 3 | 007200030 |
| 32   | 44,0 | 50   | 30    | 24,50 | 3 | 007200032 |
| 36   | 50,0 | 50   | 30    | 34,00 | 3 | 007200036 |

## 720/C6

6 Douilles à chocs



720/C6 106,50 1 007200910

13-14-17-19-22-24 mm

195x80x55 mm - 1100 g

## 720/C12

12 Douilles à chocs



720/C12 208,00 1 007200912

10-11-12-13-14-17  
19-22-24-27-30-32 mm

195x80x55 mm - 2000 g





## 720LS

Douille à chocs, série longue et fine



| mm | Ø mm | L mm | Ø1 mm | €     |   |           |
|----|------|------|-------|-------|---|-----------|
| 10 | 15,5 | 78   | 24    | 21,90 | 2 | 007200360 |
| 11 | 16,7 | 78   | 24    | 21,90 | 2 | 007200361 |
| 12 | 18,0 | 78   | 24    | 21,90 | 2 | 007200362 |
| 13 | 19,2 | 78   | 24    | 21,90 | 2 | 007200363 |
| 14 | 20,5 | 78   | 24    | 21,90 | 2 | 007200364 |
| 15 | 21,7 | 78   | 24    | 23,50 | 2 | 007200365 |
| 16 | 23,0 | 78   | 24    | 23,50 | 2 | 007200366 |
| 17 | 24,2 | 78   | 29    | 24,70 | 2 | 007200367 |
| 18 | 25,5 | 78   | 29    | 26,50 | 2 | 007200368 |
| 19 | 26,7 | 78   | 29    | 26,50 | 2 | 007200369 |
| 21 | 29,2 | 78   | 29    | 28,00 | 2 | 007200371 |
| 22 | 30,5 | 78   | 29    | 28,00 | 2 | 007200372 |
| 24 | 33,0 | 78   | 29    | 29,50 | 2 | 007200374 |
| 27 | 36,7 | 78   | 29    | 36,00 | 2 | 007200377 |
| 30 | 40,5 | 78   | 29    | 45,00 | 2 | 007200380 |
| 32 | 43,0 | 78   | 29    | 45,50 | 2 | 007200382 |
| 36 | 48,0 | 78   | 29    | 69,50 | 2 | 007200386 |

## 720LC

Douilles à chocs gainées pour écrous de roues en alliage léger



| mm | Ø mm | €     |   |           |
|----|------|-------|---|-----------|
| 17 | 26,5 | 14,50 | 2 | 007200637 |
| 19 | 28,5 | 14,50 | 2 | 007200639 |
| 21 | 30,3 | 15,40 | 2 | 007200641 |
| 22 | 32,4 | 16,00 | 2 | 007200642 |
| 24 | 34,6 | 17,50 | 2 | 007200644 |



**720LC/C3**  
17-19-21 mm  
148x132x44 mm - 860 g



**720LC/S5**  
17-19-21-22-24 mm

12"



**720LC/PM5**  
17-19-21-22-24 mm

## PM 1/2-Q5

Rail magnétique porte douilles



**PM 1/2-Q5**  
50,00

## 720IC

Embout polymères colorés pour douilles à chocs 720LC-720LCL



| 720IC | mm | €    |   |           |
|-------|----|------|---|-----------|
| 17    | 17 | 5,75 | 1 | 007200687 |
| 19    | 19 | 5,75 | 1 | 007200689 |
| 21    | 21 | 5,75 | 1 | 007200691 |
| 22    | 22 | 5,75 | 1 | 007200692 |
| 24    | 24 | 5,75 | 1 | 007200694 |



## 720LCL

Douille à chocs colorées, série longue, avec embouts polymères pour écrous de roues



| mm | Ø mm | €     |   |           |
|----|------|-------|---|-----------|
| 17 | 26,5 | 24,00 | 1 | 007200737 |
| 19 | 28,5 | 24,00 | 1 | 007200739 |
| 21 | 30,3 | 24,00 | 1 | 007200741 |



**720LCL/C3**  
17-19-21 mm  
210x50x150 mm - 1,65 kg

## 720MRC

Douille à chocs avec embout polymère pour vis roue avec profil Mercedes



| mm | Ø mm | L mm | €     |   |           |
|----|------|------|-------|---|-----------|
| 17 | 27   | 85   | 23,10 | 1 | 007200631 |

## 720FRD

Douille à chocs pour écrous de roue Ford présentant un revêtement en aluminium endommagé

Indispensable quand la tête de l'écrou est endommagée par la clé à chocs



| mm        | L mm | €     |   |           |
|-----------|------|-------|---|-----------|
| 18,5-19,5 | 63   | 21,40 | 1 | 007200633 |

## 720RNG

Douille à chocs pour écrous de roue Jeep Renegade présentant un revêtement en aluminium endommagé

Indispensable quand la tête de l'écrou est endommagée par la clé à chocs



| mm        | L mm | €     |   |           |
|-----------|------|-------|---|-----------|
| 16,5-17,5 | 63   | 20,00 | 1 | 007200634 |

## 720TC

Douille à chocs colorée à contrôle de couple



| Nm  | L mm | €     |   |           |
|-----|------|-------|---|-----------|
| 90  | 200  | 24,20 | 1 | 007200769 |
| 100 | 200  | 24,20 | 1 | 007200770 |
| 110 | 200  | 24,20 | 1 | 007200771 |
| 120 | 200  | 24,20 | 1 | 007200772 |
| 135 | 200  | 24,20 | 1 | 007200773 |



**12"**

**720TC/SS** € 121,00 1 007200779  
90-100-110-120-135 Nm  
≡ 260x50x175 mm - 1,35 kg

**720FTX**

Douille à chocs pour écrous Torx®

  
**12"**

| ⊙   | Ø<br>mm | L<br>mm | Ø1<br>mm | €     |   |           |
|-----|---------|---------|----------|-------|---|-----------|
| E10 | 14,0    | 38      | 25       | 19,50 | 2 | 007200410 |
| E12 | 15,9    | 38      | 25       | 19,50 | 2 | 007200412 |
| E14 | 17,7    | 38      | 25       | 19,50 | 2 | 007200414 |
| E16 | 20,0    | 38      | 25       | 19,50 | 2 | 007200416 |
| E18 | 22,0    | 38      | 25       | 19,50 | 2 | 007200418 |
| E20 | 25,0    | 40      | 25       | 21,20 | 2 | 007200420 |
| E24 | 30,0    | 40      | 30       | 21,20 | 2 | 007200424 |

  
**12"**

**720FTX/SB6** € 131,50 1 007200450  
E10-E12-E14  
E16-E18-E20

**720TX**

Douille tournevis à chocs pour vis Torx®

  
**12"**

| ⊙   | Ø<br>mm | L<br>mm | L1<br>mm | €     |   |           |
|-----|---------|---------|----------|-------|---|-----------|
| T30 | 25      | 78      | 54       | 17,60 | 3 | 007200460 |
| T40 | 25      | 78      | 54       | 17,60 | 3 | 007200470 |
| T45 | 25      | 78      | 54       | 17,90 | 3 | 007200472 |
| T50 | 25      | 78      | 54       | 17,90 | 3 | 007200474 |
| T55 | 25      | 78      | 54       | 19,30 | 3 | 007200476 |
| T60 | 25      | 78      | 54       | 20,50 | 3 | 007200478 |

**720TX/C6**

Jeu de 6 douilles à chocs 720TX en coffret métallique

  
**12"**

**720TX/C6** € 147,50 1 007200483  
T30-T40-T45  
T50-T55-T60

≡ 275x120x65 mm - 5700 g

**720ME**

Douille tournevis à chocs pour vis 6 pans creux

  
**12"**

| mm | Ø<br>mm | L<br>mm | L1<br>mm | €     |   |           |
|----|---------|---------|----------|-------|---|-----------|
| 5  | 25      | 78      | 54       | 16,20 | 3 | 007200505 |
| 6  | 25      | 78      | 54       | 16,20 | 3 | 007200506 |
| 8  | 25      | 78      | 54       | 16,20 | 3 | 007200508 |
| 10 | 25      | 78      | 54       | 16,20 | 3 | 007200510 |
| 12 | 25      | 78      | 54       | 16,20 | 3 | 007200512 |
| 14 | 25      | 78      | 54       | 18,60 | 3 | 007200514 |
| 17 | 25      | 78      | 54       | 18,60 | 3 | 007200517 |
| 19 | 25      | 78      | 54       | 18,60 | 3 | 007200519 |

**720ME/C8**

Jeu de 8 douilles à chocs 720ME

  
**12"**

**720ME/C8** € 175,00 1 007200525  
5-6-8-10-12  
14-17-19 mm

≡ 270x120x45 mm - 1710 g

**9899 720ME/C8** € 15,00 1 098990130  
Plateau thermoformé vide

**720XZN**

Douille mâle à chocs pour vis XZN®

  
**12"**

| ⊙   | Ø<br>mm | L<br>mm | L1<br>mm | €     |   |           |
|-----|---------|---------|----------|-------|---|-----------|
| M4  | 25      | 77      | 53       | 18,30 | 3 | 007201504 |
| M5  | 25      | 77      | 53       | 18,30 | 3 | 007201505 |
| M6  | 25      | 77      | 53       | 18,30 | 3 | 007201506 |
| M8  | 25      | 77      | 53       | 18,30 | 3 | 007201508 |
| M10 | 25      | 77      | 53       | 18,70 | 3 | 007201510 |
| M12 | 25      | 77      | 53       | 19,10 | 3 | 007201512 |
| M14 | 25      | 77      | 53       | 19,10 | 3 | 007201514 |
| M16 | 25      | 77      | 53       | 19,50 | 3 | 007201516 |
| M18 | 25      | 77      | 53       | 20,50 | 3 | 007201518 |

**720XZN/C6**

6 douilles à chocs pour vis XZN®

  
**12"**

**720XZN/C6** € 152,00 1 007201530  
M8-M10-M12-M14  
M16-M18

≡ 275x120x65 mm - 5700 g

**720/SN**

Douilles à chocs articulées

  
**12"**

| ⊙  | Ø<br>mm | L<br>mm | Ø1<br>mm | €     |   |           |
|----|---------|---------|----------|-------|---|-----------|
| 17 | 25,7    | 69,6    | 30       | 65,00 | 2 | 007200087 |
| 19 | 28,2    | 73,6    | 30       | 65,00 | 2 | 007200089 |
| 24 | 34,5    | 75,6    | 30       | 70,00 | 2 | 007200094 |

**720/15**

Réducteur carré femelle 1/2" et mâle 3/8"

  
**12"**

| L<br>mm | Ø<br>mm | □   | ■   | €     |   |           |
|---------|---------|-----|-----|-------|---|-----------|
| 37,5    | 25      | 1/2 | 3/8 | 13,10 | 3 | 007200810 |



Toujours appliquer la force de serrage  
régulièrement et progressivement  
afin d'éviter la rupture et de se protéger  
contre un possible accident.

**720/16**

Augmentateur carré femelle 1/2" et mâle 3/4"

  
**12"**

| L<br>mm | Ø<br>mm | □   | ■   | €     |   |           |
|---------|---------|-----|-----|-------|---|-----------|
| 44      | 30      | 1/2 | 3/4 | 22,20 | 3 | 007200814 |

## 720/20

Rallonge carrés mâle et femelle 1/2"



| L<br>mm | Ø<br>mm | €     | U | PC        |
|---------|---------|-------|---|-----------|
| 75      | 25      | 23,00 | 3 | 007200818 |

## 720/21

Rallonge carrés mâle et femelle 1/2"



| L<br>mm | Ø<br>mm | €     | U | PC        |
|---------|---------|-------|---|-----------|
| 125     | 25      | 24,90 | 3 | 007200822 |

## 720/22

Rallonge à chocs carrés mâle et femelle 1/2"



| L<br>mm | Ø<br>mm | €     | U | PC        |
|---------|---------|-------|---|-----------|
| 250     | 25      | 30,00 | 3 | 007200824 |

## 720/25

Cardan carrés mâle et femelle 1/2"



| L<br>mm | Ø<br>mm | €     | U | PC        |
|---------|---------|-------|---|-----------|
| 64      | 28      | 43,50 | 2 | 007200831 |

## 720/OR... - 720/SP...

Bague en caoutchouc et goupille de sécurité pour douille et accessoires à choc



|         | 720<br>Ø mm | 720TX<br>Ø mm | €    | U  | PC        |
|---------|-------------|---------------|------|----|-----------|
| 720/OR1 | 10÷14       | T30+T60       | 1,50 | 10 | 007200923 |
| 720/OR2 | 15÷36       | T30+T60       | 1,50 | 10 | 007200924 |
| 720/SP1 | 10÷14       | T30+T60       | 2,19 | 10 | 007200913 |
| 720/SP2 | 15÷36       | T30+T60       | 2,19 | 10 | 007200914 |

## 727PI/16 1/2

Douille porte-embouts à chocs pour 727/ES16, 727/ES16TX et 727/ES16XZN



| Ø<br>mm | L<br>mm | Ø<br>mm | □   | €     | U | PC        |
|---------|---------|---------|-----|-------|---|-----------|
| 28      | 42      | 16      | 1/2 | 40,00 | 2 | 007270015 |

## 727PI/16

Douille porte-embouts à chocs pour articles 727/ES16 et 727/ES16TX



| Ø<br>mm | L<br>mm | Ø<br>mm | □   | €     | U | PC        |
|---------|---------|---------|-----|-------|---|-----------|
| 44      | 52      | 16      | 3/4 | 50,00 | 2 | 007270016 |

## 727/ES16

Embout à chocs pour vis 6 pans creux avec entraînement 16 mm



| mm | Ø<br>mm | L<br>mm | €     | U | PC        |
|----|---------|---------|-------|---|-----------|
| 10 | 16      | 40      | 17,50 | 2 | 007270110 |
| 12 | 16      | 40      | 17,50 | 2 | 007270112 |
| 13 | 16      | 40      | 17,50 | 2 | 007270113 |
| 14 | 16      | 40      | 17,50 | 2 | 007270114 |
| 16 | 16      | 40      | 19,00 | 2 | 007270116 |
| 17 | 16      | 40      | 19,00 | 2 | 007270117 |
| 18 | 16      | 40      | 20,10 | 2 | 007270118 |
| 19 | 16      | 40      | 20,10 | 2 | 007270119 |
| 22 | 16      | 40      | 22,30 | 2 | 007270122 |

## 727/ES16TX

Embout à choc pour vis Torx® avec entraînement 16mm



| Ø   | mm | L<br>mm | €     | U | PC        |
|-----|----|---------|-------|---|-----------|
| T55 | 16 | 50      | 26,00 | 2 | 007270355 |
| T60 | 16 | 50      | 26,00 | 2 | 007270360 |
| T70 | 16 | 50      | 26,00 | 2 | 007270370 |

## 727/ES16XZN

Embout à chocs pour vis XZN®, entraînement 16 mm



| Ø   | mm | L<br>mm | €     | U | PC        |
|-----|----|---------|-------|---|-----------|
| M6  | 16 | 60      | 36,50 | 2 | 007270606 |
| M8  | 16 | 60      | 36,50 | 2 | 007270608 |
| M10 | 16 | 60      | 36,50 | 2 | 007270610 |
| M12 | 16 | 60      | 36,50 | 2 | 007270612 |
| M14 | 16 | 60      | 36,50 | 2 | 007270614 |
| M16 | 16 | 60      | 36,50 | 2 | 007270616 |
| M18 | 16 | 60      | 39,50 | 2 | 007270618 |

# Beta

# Beta







### 730

Douille à chocs, série normale



UNI/ISO 2725 DIN 3129

| Ø<br>mm | Ø<br>mm | L<br>mm | Ø1<br>mm | €        | 1 | 007300050 |
|---------|---------|---------|----------|----------|---|-----------|
| 50      | 81      | 87      | 84       | 247,00   | 1 | 007300050 |
| 55      | 88      | 90      | 86       | 252,00   | 1 | 007300055 |
| 60      | 94      | 95      | 86       | 283,00   | 1 | 007300060 |
| 65      | 100     | 100     | 86       | 315,00   | 1 | 007300065 |
| 70      | 106     | 105     | 86       | 365,00   | 1 | 007300070 |
| 75      | 113     | 110     | 86       | 427,00   | 1 | 007300075 |
| 80      | 119     | 115     | 86       | 489,00   | 1 | 007300080 |
| 85      | 125     | 120     | 86       | 542,00   | 1 | 007300085 |
| 90      | 132     | 125     | 86       | 614,00   | 1 | 007300090 |
| 95      | 138     | 125     | 96       | 696,00   | 1 | 007300095 |
| 100     | 144     | 130     | 96       | 847,00   | 1 | 007300100 |
| 105     | 150     | 135     | 96       | 928,00   | 1 | 007300105 |
| 110     | 157     | 140     | 96       | 1.006,00 | 1 | 007300110 |
| 115     | 163     | 140     | 96       | 1.098,00 | 1 | 007300115 |
| 120     | 169     | 145     | 96       | 1.205,00 | 1 | 007300120 |
| 125     | 175     | 145     | 96       | 1.260,00 | 1 | 007300125 |

### 730L

Douille à chocs, série longue



| Ø<br>mm | Ø<br>mm | L<br>mm | Ø1<br>mm | €        | 1 | 007300350 |
|---------|---------|---------|----------|----------|---|-----------|
| 50      | 81      | 135     | 86       | 398,00   | 1 | 007300350 |
| 55      | 87      | 140     | 86       | 409,00   | 1 | 007300355 |
| 60      | 93      | 150     | 86       | 452,00   | 1 | 007300360 |
| 65      | 97      | 150     | 86       | 496,00   | 1 | 007300365 |
| 70      | 105     | 160     | 86       | 586,00   | 1 | 007300370 |
| 75      | 110     | 170     | 86       | 679,00   | 1 | 007300375 |
| 80      | 116     | 170     | 86       | 776,00   | 1 | 007300380 |
| 85      | 125     | 170     | 86       | 859,00   | 1 | 007300385 |
| 90      | 130     | 170     | 86       | 977,00   | 1 | 007300390 |
| 95      | 137     | 180     | 95       | 1.139,00 | 1 | 007300395 |
| 100     | 144     | 190     | 95       | 1.320,00 | 1 | 007300400 |
| 105     | 150     | 190     | 95       | 1.470,00 | 1 | 007300405 |
| 110     | 156     | 200     | 95       | 1.605,00 | 1 | 007300410 |
| 115     | 160     | 200     | 95       | 1.725,00 | 1 | 007300415 |
| 120     | 168     | 210     | 95       | 1.930,00 | 1 | 007300420 |

### 730/15

Réducteur



| L<br>mm | Ø<br>mm | □     | ■ | €      | 1 | 007300810 |
|---------|---------|-------|---|--------|---|-----------|
| 105     | 84,0    | 1.1/2 | 1 | 208,50 | 1 | 007300810 |



Toujours appliquer la force de serrage régulièrement et progressivement afin d'éviter la rupture et de se protéger contre un possible accident.

### 730/21

Rallonge à chocs carrés mâle et femelle 1.1/2"



| L<br>mm | Ø<br>mm | €      | 1 | 007300822 |
|---------|---------|--------|---|-----------|
| 250     | 86      | 713,00 | 1 | 007300822 |

### 730/25

Cardan à chocs carrés mâle et femelle 1.1/2"



| L<br>mm | Ø<br>mm | €      | 1 | 007300830 |
|---------|---------|--------|---|-----------|
| 150     | 86      | 748,00 | 1 | 007300830 |

### 733/15

Réducteur



| L<br>mm | Ø<br>mm | □     | ■     | €      | 1 | 007330810 |
|---------|---------|-------|-------|--------|---|-----------|
| 156     | 127     | 2.1/2 | 1.1/2 | 703,00 | 1 | 007330810 |

## EMBOUS

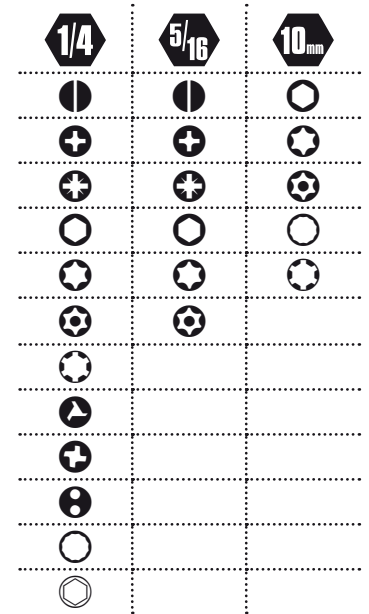

ISO 1173-C 6,3



emmenchement simple

ISO 1173-E 6,3



fente pour maintien embout

### 851

Poignée porte-embouts magnétique

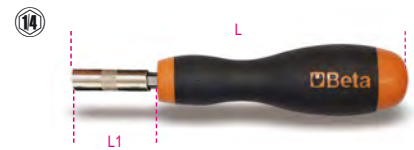

| L1<br>mm | L<br>mm | €     | 2 | 008510165 |
|----------|---------|-------|---|-----------|
| 45       | 165     | 18,70 | 2 | 008510165 |
| 125      | 245     | 21,40 | 2 | 008510245 |

### 851SR

Poignée porte-embouts à bague de déverrouillage rapide



| L<br>mm | L1<br>mm | €     | 2 | 008510001 |
|---------|----------|-------|---|-----------|
| 230     | 110      | 26,00 | 2 | 008510001 |



## 860PE/A10

Coffret de 11 pièces



860PE/A10 € 44,50 1 008600920

|       |                                 | n. |
|-------|---------------------------------|----|
| 860PE | 2 - 2,5 mm                      | 1  |
| 882M1 | 3 - 4 - 5 - 6 mm<br>○ 1/4 ● 1/4 | 2  |

## 860TX/A10

Coffret de 11 pièces



860TX/A10 € 46,50 1 008600970

|       |   | n. |
|-------|---|----|
| 860TX | T7 - T8 - T9 - T10 - T15 - T20<br>T25 - T27 - T30 - T40 | 1  |
| 882M1 | ○ 1/4 ● 1/4   | 1  |

## 860MIX/A10

Jeu de 10 embouts pour visseuses et 1 porte-douilles magnétique, en étui de poche



860MIX/A10 € 42,50 1 008600900

|       |                            | n.          |
|-------|----------------------------|-------------|
| 860LP | 0,5x3 - 1x5,5 - 1,2x6,5 mm | 1           |
| 860PH | PH1<br>PH2<br>PH3          | 1<br>2<br>1 |
| 860PZ | PZ1 - PZ2 - PZ3            | 1           |
| 882M1 | ○ 1/4 ● 1/4                | 1           |

## 860MIX/A31

Coffret de 31 pièces

Jeu de 31 embouts pour visseuses et 1 porte-douilles magnétique, en étui de poche



860MIX/A31 € 103,50 1 008600902

|           |   |
|-----------|---|
| 860LP     | 0,5x3 - 0,6x4,5 - 0,8x5,5<br>1,0x5,5 - 1,2x6,5 mm |
| 860PE     | 2 - 2,5 - 3 - 4 - 5 - 6<br>8 - 10 mm              |
| 860PH     | PH0 - PH1 - PH2 - PH3 - PH4                       |
| 860PZ     | PZ1 - PZ2 - PZ3 - PZ4                             |
| 860RTX    | T9 - T10 - T15 - T20<br>T25 - T27 - T30 - T40     |
| 882MSR 50 | ○ 1/4 ● 1/4                                       |

## 860/C38P

Composition de 1 poignée porte-embouts avec cliquet réversible, 27 embouts pour visseuses, 8 douilles 6 pans et 2 accessoires



860/C38P € 223,50 1 008600878

|       |                                    |
|-------|------------------------------------|
| 860LP | 0,6x4,5-0,8x5,5-1,0x5,5-1,2x6,5 mm |
| 860PE | 2-2,5-3-4(x2)-5(x2) mm             |
| 860PH | PH1(x2)-PH2(x2)-PH3                |
| 860PZ | PZ1(x2)-PZ2(x2)-PZ3                |
| 860TX | T10-T15-T20-T25-T30-T40            |
| 900   | 5-5,5-6-7-8-9-10-13 mm             |
| 892/0 | ● 1/4 ■ 1/4                        |
| 892/3 | ● 1/4 ■ 1/4                        |
| 855P  | 240 mm                             |

270x120x45 mm

## 861LP

Embout pour visseuses pour vis à fente



ISO 2351-1

ISO 1173 C 6,3

| SxA mm  | L mm | €    | 10 | 100       |
|---------|------|------|----|-----------|
| 0,5x3   | 25   | 1,41 | 10 | 008610005 |
| 0,6x4   | 25   | 1,41 | 10 | 008610007 |
| 0,6x4,5 | 25   | 1,41 | 10 | 008610010 |
| 0,8x5,5 | 25   | 1,41 | 10 | 008610015 |
| 1x5,5   | 25   | 1,41 | 10 | 008610020 |
| 1,2x6,5 | 25   | 1,41 | 10 | 008610025 |
| 1,2x8   | 25   | 2,73 | 10 | 008610028 |
| 1,6x8   | 25   | 2,73 | 10 | 008610030 |

## 861PH

Embout pour visseuses pour vis Phillips®



ISO 2351-2

ISO 1173 C 6,3

| PH | L mm | €    | 10 | 100       |
|----|------|------|----|-----------|
| 0  | 25   | 1,42 | 10 | 008610200 |
| 1  | 25   | 1,42 | 10 | 008610205 |
| 2  | 25   | 1,44 | 10 | 008610210 |
| 2L | 50   | 2,73 | 10 | 008610213 |
| 3  | 25   | 1,42 | 10 | 008610215 |
| 4  | 25   | 3,90 | 10 | 008610220 |

## 861PH/C

Embout pour visseuses pour vis Phillips®



ISO 2351-2

ISO 1173 C 6,3

| PH | L mm | €    | 100 | 1000      |
|----|------|------|-----|-----------|
| 0  | 25   | 1,10 | 200 | 008610250 |
| 1  | 25   | 1,10 | 200 | 008610255 |
| 2  | 25   | 1,10 | 200 | 008610260 |
| 2L | 50   | 2,08 | 100 | 008610263 |
| 3  | 25   | 1,10 | 200 | 008610265 |
| 4  | 25   | 2,83 | 100 | 008610270 |

## 861PZ

Embout pour visseuses pour vis Pozidriv® -Supadriv®



ISO 2351-2

ISO 1173 C 6,3

| PZ | L mm | €    | 10 | 100       |
|----|------|------|----|-----------|
| 1  | 25   | 1,36 | 10 | 008610300 |
| 2  | 25   | 1,36 | 10 | 008610305 |
| 2L | 50   | 2,77 | 10 | 008610308 |
| 3  | 25   | 1,36 | 10 | 008610310 |
| 4  | 25   | 3,90 | 10 | 008610315 |

# Beta



## 861PZ/C

Embout pour visseuses  
pour vis Pozidriv® -Supadriv®



ISO 2351-2  
ISO 1173 C 6,3

| PZ | L<br>mm | €    | 📦   | 🖨️        |
|----|---------|------|-----|-----------|
| 1  | 25      | 1,10 | 200 | 008610350 |
| 2  | 25      | 1,10 | 200 | 008610355 |
| 2L | 50      | 2,08 | 100 | 008610358 |
| 3  | 25      | 1,10 | 200 | 008610360 |
| 4  | 25      | 2,77 | 100 | 008610365 |

## 861PE

Embout pour visseuses  
pour vis 6 pans creux



ISO 2351-3  
ISO 1173 C 6,3

| mm  | L<br>mm | €    | 📦  | 🖨️        |
|-----|---------|------|----|-----------|
| 2   | 25      | 1,49 | 10 | 008610100 |
| 2,5 | 25      | 1,49 | 10 | 008610105 |
| 3   | 25      | 1,49 | 10 | 008610110 |
| 4   | 25      | 1,49 | 10 | 008610115 |
| 5   | 25      | 1,49 | 10 | 008610120 |
| 6   | 25      | 1,49 | 10 | 008610125 |
| 8   | 25      | 2,28 | 10 | 008610130 |
| 10  | 25      | 3,05 | 10 | 008610135 |

## 861TX

Embout pour visseuses  
pour vis Torx®



ISO 1173 C 6,3

| T   | L<br>mm | €    | 📦  | 🖨️        |
|-----|---------|------|----|-----------|
| T5  | 25      | 2,01 | 10 | 008610399 |
| T6  | 25      | 2,01 | 10 | 008610400 |
| T7  | 25      | 2,01 | 10 | 008610405 |
| T8  | 25      | 2,01 | 10 | 008610410 |
| T9  | 25      | 2,01 | 10 | 008610415 |
| T10 | 25      | 1,68 | 10 | 008610420 |
| T15 | 25      | 1,68 | 10 | 008610425 |
| T20 | 25      | 1,68 | 10 | 008610430 |
| T25 | 25      | 1,68 | 10 | 008610435 |
| T27 | 25      | 1,68 | 10 | 008610440 |
| T30 | 25      | 1,68 | 10 | 008610445 |
| T40 | 25      | 1,68 | 10 | 008610450 |

## 861TX/C

Embout pour visseuses  
pour vis Torx®



ISO 1173 C 6,3

| T   | L<br>mm | €    | 📦   | 🖨️        |
|-----|---------|------|-----|-----------|
| T10 | 25      | 1,29 | 200 | 008610470 |
| T15 | 25      | 1,29 | 200 | 008610475 |
| T20 | 25      | 1,29 | 200 | 008610480 |
| T25 | 25      | 1,29 | 200 | 008610485 |
| T27 | 25      | 1,29 | 200 | 008610490 |
| T30 | 25      | 1,29 | 200 | 008610495 |
| T40 | 25      | 1,29 | 200 | 008610499 |

## 861RTX

Embout pour visseuses  
pour vis à Tamper Resistant Torx(R)



ISO 1173 C 6,3

| T   | L<br>mm | €    | 📦  | 🖨️        |
|-----|---------|------|----|-----------|
| T6  | 25      | 3,05 | 10 | 008610537 |
| T7  | 25      | 3,05 | 10 | 008610538 |
| T8  | 25      | 3,05 | 10 | 008610540 |
| T9  | 25      | 3,05 | 10 | 008610500 |
| T10 | 25      | 3,05 | 10 | 008610505 |
| T15 | 25      | 3,05 | 10 | 008610510 |
| T20 | 25      | 3,05 | 10 | 008610515 |
| T25 | 25      | 3,05 | 10 | 008610520 |
| T27 | 25      | 3,05 | 10 | 008610525 |
| T30 | 25      | 3,05 | 10 | 008610530 |
| T40 | 25      | 3,05 | 10 | 008610535 |
| T45 | 25      | 5,95 | 10 | 008610539 |

## 861RIBE

Embout pour visseuses  
pour vis RIBE® multipans



ISO 1173 C 6,3

| M  | L<br>mm | €    | 📦  | 🖨️        |
|----|---------|------|----|-----------|
| M5 | 25      | 1,28 | 10 | 008610705 |
| M6 | 25      | 1,28 | 10 | 008610706 |
| M7 | 25      | 1,68 | 10 | 008610707 |
| M8 | 25      | 1,68 | 10 | 008610708 |
| M9 | 25      | 2,34 | 10 | 008610709 |

## 861TRW

Embout pour visseuses  
pour vis Tri-Wing(R)



ISO 1173 C 6,3

| GR | L<br>mm | €    | 📦  | 🖨️        |
|----|---------|------|----|-----------|
| 1  | 25      | 2,62 | 10 | 008610601 |
| 2  | 25      | 2,62 | 10 | 008610602 |
| 3  | 25      | 2,62 | 10 | 008610603 |
| 4  | 25      | 2,62 | 10 | 008610604 |
| 5  | 25      | 2,62 | 10 | 008610605 |
| 6  | 25      | 3,85 | 10 | 008610606 |

## 861TQS

Embout pour visseuses  
pour vis Torq-Set(R)



ISO 1173 C 6,3

| GR | L<br>mm | €    | 📦  | 🖨️        |
|----|---------|------|----|-----------|
| 0  | 25      | 2,62 | 10 | 008610620 |
| 1  | 25      | 2,62 | 10 | 008610621 |
| 2  | 25      | 2,62 | 10 | 008610622 |
| 3  | 25      | 2,62 | 10 | 008610623 |
| 4  | 25      | 2,62 | 10 | 008610624 |
| 5  | 25      | 2,62 | 10 | 008610625 |
| 6  | 25      | 2,62 | 10 | 008610626 |
| 8  | 25      | 2,62 | 10 | 008610628 |
| 10 | 25      | 2,62 | 10 | 008610630 |

## 861SP

Embout pour visseuses  
pour vis Spanner



ISO 1173 C 6,3

| SP | D<br>mm | L<br>mm | €    | 📦  | 🖨️        |
|----|---------|---------|------|----|-----------|
| 4  | 1,5     | 25      | 2,08 | 10 | 008610650 |
| 6  | 2,4     | 25      | 2,08 | 10 | 008610653 |
| 8  | 2,8     | 25      | 2,08 | 10 | 008610656 |
| 10 | 3,3     | 25      | 2,08 | 10 | 008610658 |
| 12 | 3,9     | 25      | 2,08 | 10 | 008610660 |

## 1483KV-PT/S7



1483KV PT/S7

185

## 861XZN

Embout pour visseuses  
pour vis XZN®



ISO 1173 C 6,3

| M  | L<br>mm | €    | 📦  | 🖨️        |
|----|---------|------|----|-----------|
| M5 | 25      | 1,28 | 10 | 008610725 |
| M6 | 25      | 1,28 | 10 | 008610726 |
| M8 | 25      | 1,69 | 10 | 008610728 |

## 861/C61P

Coffret de 61 embouts pour visseuses avec 1 porte-embouts à bague de déverrouillage rapide



861/C61P € 195,50 1 008610978

|  |        |   |
|--|--------|---|
|  | 861LP  | 0,5x3 - 0,6x4,5 - 0,8x5,5 - 1,0x5,5<br>1,2x6,5 - 1,2x8 - 1,6x8 mm |
|  | 861PE  | 2 - 2,5 - 3 - 4 - 5 - 6 - 8 - 10 mm                               |
|  | 861PH  | PH0 - PH1 - PH2 - PH3   |
|  | 861PZ  | PZ1 - PZ2 - PZ3   |
|  | 861TX  | T6 - T7 - T8 - T9 - T10 - T15<br>T20 - T25 - T27 - T30 - T40      |
|  | 861RTX | T9 - T10 - T15 - T20 - T25<br>T27 - T30 - T40                     |
|  | 861TRW | 1 - 2 - 3 - 4 - 5 - 6   |
|  | 861TQS | 0 - 1 - 2 - 3 - 4 - 5 - 6 - 8 - 10                                |
|  | 861SP  | 4 - 6 - 8 - 10 - 12   |
|  | 851SR  | ○ 1/4"  |

270x120x45 mm - 975 g

## 862LP

Embout pour visseuses pour vis à fente



ISO 2351-1  
ISO 1173 E 6,3

| SxA mm  | L mm | €    | 5 | 008620005 |
|---------|------|------|---|-----------|
| 0,5x3   | 50   | 4,30 | 5 | 008620005 |
| 0,6x4,5 | 50   | 4,30 | 5 | 008620010 |
| 0,8x5,5 | 50   | 4,30 | 5 | 008620015 |
| 1x5,5   | 50   | 4,30 | 5 | 008620020 |
| 1,2x6,5 | 50   | 4,30 | 5 | 008620025 |
| 1,2x8   | 50   | 5,50 | 5 | 008620030 |
| 1,6x8   | 50   | 5,50 | 5 | 008620035 |

## 862PH

Embout pour visseuses pour vis Phillips®



ISO 2351-2  
ISO 1173 E 6,3

| PH | L mm | €    | 5 | 008620200 |
|----|------|------|---|-----------|
| 1  | 50   | 4,40 | 5 | 008620200 |
| 2  | 50   | 4,40 | 5 | 008620205 |
| 3  | 50   | 4,40 | 5 | 008620210 |

## 862PH/L

Embout pour visseuses pour vis Phillips®



ISO 2351-2  
ISO 1173 E 6,3

| PH | L mm | €    | 5 | 008620230 |
|----|------|------|---|-----------|
| 1  | 70   | 7,65 | 5 | 008620230 |
| 2  | 70   | 7,65 | 5 | 008620232 |
| 3  | 70   | 7,65 | 5 | 008620234 |

## 862PH-XL

Embout pour visseuses pour vis Phillips®



ISO 2351-2ISO 1173 E 6,3

| PH | L mm | €    | 5 | 008620250 |
|----|------|------|---|-----------|
| 1  | 100  | 7,75 | 5 | 008620250 |
| 2  | 100  | 7,75 | 5 | 008620252 |
| 3  | 100  | 7,75 | 5 | 008620254 |

## 862PZ

Embout pour visseuses pour vis Pozidriv® -Supadriv®



ISO 2351-2  
ISO 1173 E 6,3

| PZ | L mm | €    | 5 | 008620300 |
|----|------|------|---|-----------|
| 1  | 50   | 4,60 | 5 | 008620300 |
| 2  | 50   | 4,60 | 5 | 008620305 |
| 3  | 50   | 4,60 | 5 | 008620310 |

## 862PE

Embout pour visseuses pour vis 6 pans creux



ISO 2351-3  
ISO 1173 E 6,3

| mm | L mm | €    | 5 | 008620103 |
|----|------|------|---|-----------|
| 3  | 50   | 4,60 | 5 | 008620103 |
| 4  | 50   | 4,60 | 5 | 008620104 |
| 5  | 50   | 4,60 | 5 | 008620105 |
| 6  | 50   | 4,60 | 5 | 008620106 |
| 8  | 50   | 6,00 | 5 | 008620108 |

## 862TX

Embout pour visseuses pour vis Torx®



ISO 1173 E 6,3

| T   | L mm | €    | 5 | 008620506 |
|-----|------|------|---|-----------|
| T6  | 50   | 5,85 | 5 | 008620506 |
| T7  | 50   | 5,85 | 5 | 008620507 |
| T8  | 50   | 5,85 | 5 | 008620508 |
| T9  | 50   | 5,85 | 5 | 008620509 |
| T10 | 50   | 5,85 | 5 | 008620510 |
| T15 | 50   | 5,85 | 5 | 008620515 |
| T20 | 50   | 5,85 | 5 | 008620520 |
| T25 | 50   | 5,85 | 5 | 008620525 |
| T27 | 50   | 5,85 | 5 | 008620527 |
| T30 | 50   | 5,85 | 5 | 008620530 |
| T40 | 50   | 5,85 | 5 | 008620540 |

## 862TX/L

Embout pour visseuses pour vis Torx®



ISO 1173 E 6,3

| T   | L mm | €    | 5 | 008620556 |
|-----|------|------|---|-----------|
| T6  | 70   | 6,25 | 5 | 008620556 |
| T7  | 70   | 6,25 | 5 | 008620557 |
| T8  | 70   | 6,25 | 5 | 008620558 |
| T9  | 70   | 6,25 | 5 | 008620559 |
| T10 | 70   | 6,25 | 5 | 008620560 |
| T15 | 70   | 6,25 | 5 | 008620565 |
| T20 | 70   | 6,25 | 5 | 008620570 |
| T25 | 70   | 6,25 | 5 | 008620575 |
| T27 | 70   | 6,25 | 5 | 008620577 |
| T30 | 70   | 6,25 | 5 | 008620580 |
| T40 | 70   | 6,25 | 5 | 008620590 |

## 862TX-XL

Embout pour visseuses pour vis Torx®



ISO 1173 E 6,3

| T   | L mm | €    | 5 | 008620659 |
|-----|------|------|---|-----------|
| T9  | 100  | 6,85 | 5 | 008620659 |
| T10 | 100  | 6,85 | 5 | 008620660 |
| T15 | 100  | 6,85 | 5 | 008620665 |
| T20 | 100  | 6,85 | 5 | 008620670 |
| T25 | 100  | 6,85 | 5 | 008620675 |
| T27 | 100  | 6,85 | 5 | 008620677 |
| T30 | 100  | 6,85 | 5 | 008620680 |
| T40 | 100  | 6,85 | 5 | 008620690 |



## 862F

Embout à douille magnétique pour visseuse



ISO 1173 E 6,3

| mm  | L mm | Ø mm | €     |   |           |
|-----|------|------|-------|---|-----------|
| 5,5 | 65   | 11   | 7,90  | 5 | 008620405 |
| 6   | 65   | 11   | 7,90  | 5 | 008620406 |
| 7   | 65   | 11   | 7,90  | 5 | 008620407 |
| 8   | 65   | 13   | 7,90  | 5 | 008620408 |
| 10  | 65   | 15   | 8,45  | 5 | 008620410 |
| 12  | 65   | 18   | 9,50  | 5 | 008620412 |
| 13  | 65   | 18   | 10,10 | 5 | 008620413 |

## 862F/A7

Jeu de 7 embouts à douille magnétique pour visseuses en étui de poche



862F/A7 € 59,50 1 008620950

862F 5,5-6-7-8-10-12-13 mm

## 862XP/A16

Étui de poche comprenant 16 embouts "impacts"



862XP/A16 € 65,00 1 008620960

- ⊕ PH2(x2)-PH3
- ⊕ PZ2(x2)-PZ3
- ⊕ T20-T25(x2)
- ⊕ T30(x2)-T40(x2)
- ⊕ 4-5-6 mm

## 866LP

Embout pour visseuses pour vis à fente



ISO 2351-1  
ISO 1173 C 8

| SxA mm  | L mm | €    |    |           |
|---------|------|------|----|-----------|
| 1x5,5   | 41   | 4,60 | 10 | 008660005 |
| 1,2x6,5 | 41   | 4,60 | 10 | 008660010 |
| 1,6x8   | 41   | 4,60 | 10 | 008660015 |
| 1,6x10  | 41   | 6,00 | 10 | 008660020 |
| 2x12    | 41   | 7,30 | 10 | 008660025 |

## 866PH

Embout pour visseuses pour vis Phillips®



ISO 2351-2  
ISO 1173 C 8

| PH | L mm | €    |    |           |
|----|------|------|----|-----------|
| 1  | 32   | 3,60 | 10 | 008660200 |
| 2  | 32   | 3,60 | 10 | 008660205 |
| 3  | 32   | 3,60 | 10 | 008660210 |
| 4  | 38   | 5,40 | 10 | 008660215 |

## 866PZ

Embout pour visseuses pour vis Pozidriv® -Supadriv®



ISO 2351-2  
ISO 1173 C 8

| PZ | L mm | €    |    |           |
|----|------|------|----|-----------|
| 1  | 32   | 3,75 | 10 | 008660300 |
| 2  | 32   | 3,75 | 10 | 008660305 |
| 3  | 32   | 3,75 | 10 | 008660310 |
| 4  | 38   | 5,65 | 10 | 008660315 |

## 866PE

Embout pour visseuses pour vis 6 pans creux



ISO 2351-3  
ISO 1173 C 8

| mm | L mm | €    |    |           |
|----|------|------|----|-----------|
| 3  | 30   | 3,20 | 10 | 008660100 |
| 4  | 30   | 3,20 | 10 | 008660105 |
| 5  | 30   | 3,20 | 10 | 008660110 |
| 6  | 30   | 3,20 | 10 | 008660115 |
| 7  | 30   | 3,20 | 10 | 008660117 |
| 8  | 30   | 3,20 | 10 | 008660120 |
| 10 | 30   | 4,45 | 10 | 008660125 |
| 12 | 30   | 6,00 | 10 | 008660132 |
| 14 | 30   | 7,70 | 10 | 008660134 |

## 866TX

Embout pour visseuses pour vis TORX®



ISO 1173 C 8

|     | L mm | €    |    |           |
|-----|------|------|----|-----------|
| T20 | 30   | 3,85 | 10 | 008660400 |
| T25 | 30   | 3,85 | 10 | 008660405 |
| T27 | 30   | 3,85 | 10 | 008660410 |
| T30 | 30   | 3,85 | 10 | 008660415 |
| T40 | 30   | 3,85 | 10 | 008660420 |
| T45 | 30   | 3,85 | 10 | 008660425 |
| T50 | 30   | 3,85 | 10 | 008660430 |
| T55 | 30   | 5,70 | 10 | 008660435 |
| T60 | 30   | 7,45 | 10 | 008660440 |
| T70 | 30   | 8,35 | 10 | 008660445 |

## 866RTX

Embout pour visseuses pour vis à Tamper Resistant Torx(R)



ISO 1173 C 8

|     | L mm | €     |    |           |
|-----|------|-------|----|-----------|
| T40 | 30   | 4,60  | 10 | 008660520 |
| T45 | 30   | 4,60  | 10 | 008660525 |
| T50 | 30   | 4,60  | 10 | 008660530 |
| T55 | 30   | 6,50  | 10 | 008660535 |
| T60 | 30   | 8,85  | 10 | 008660540 |
| T70 | 30   | 10,80 | 10 | 008660545 |

## 867PE

Embout avec entraînement hexagonal de 10mm pour vis 6 pans creux



| mm | L mm | €    |   |           |
|----|------|------|---|-----------|
| 4  | 30   | 2,16 | 5 | 008670104 |
| 5  | 30   | 2,16 | 5 | 008670105 |
| 6  | 30   | 2,16 | 5 | 008670106 |
| 7  | 30   | 2,16 | 5 | 008670107 |
| 8  | 30   | 2,16 | 5 | 008670108 |
| 10 | 30   | 2,16 | 5 | 008670110 |
| 12 | 30   | 3,25 | 5 | 008670112 |

## 867PE/L

Embout avec entraînement hexagonal de 10 mm pour vis 6 pans creux série longue



| mm | L mm | €    |   |           |
|----|------|------|---|-----------|
| 4  | 75   | 3,90 | 5 | 008670154 |
| 5  | 75   | 3,90 | 5 | 008670155 |
| 6  | 75   | 3,90 | 5 | 008670156 |
| 7  | 75   | 3,90 | 5 | 008670157 |
| 8  | 75   | 3,90 | 5 | 008670158 |
| 10 | 75   | 3,90 | 5 | 008670160 |
| 12 | 75   | 5,35 | 5 | 008670162 |

## 867XZN

Embout avec entraînement hexagonal de 10 mm pour vis XZN®



| Ø   | L mm | €    | 🔧 | 📦         |
|-----|------|------|---|-----------|
| M4  | 30   | 2,78 | 5 | 008670204 |
| M5  | 30   | 2,78 | 5 | 008670205 |
| M6  | 30   | 2,78 | 5 | 008670206 |
| M8  | 30   | 2,78 | 5 | 008670208 |
| M10 | 30   | 2,78 | 5 | 008670210 |
| M12 | 30   | 3,80 | 5 | 008670212 |

## 867XZN/L

Embout avec entraînement hexagonal de 10 mm pour vis XZN(R) - série longue



| Ø   | L mm | €    | 🔧 | 📦         |
|-----|------|------|---|-----------|
| M5  | 75   | 4,25 | 5 | 008670255 |
| M6  | 75   | 4,25 | 5 | 008670256 |
| M8  | 75   | 4,25 | 5 | 008670258 |
| M10 | 75   | 4,25 | 5 | 008670260 |
| M12 | 75   | 5,70 | 5 | 008670262 |

## 867TX

Embout avec entraînement hexagonal de 10 mm pour vis Torx®



| Ø   | L mm | €    | 🔧 | 📦         |
|-----|------|------|---|-----------|
| T20 | 30   | 2,16 | 5 | 008670400 |
| T25 | 30   | 2,16 | 5 | 008670405 |
| T30 | 30   | 2,16 | 5 | 008670410 |
| T40 | 30   | 2,16 | 5 | 008670415 |
| T45 | 30   | 2,16 | 5 | 008670420 |
| T50 | 30   | 2,16 | 5 | 008670425 |
| T55 | 30   | 2,16 | 5 | 008670430 |

## 867TX/L

Embout avec entraînement hexagonal de 10 mm pour vis Torx® série longue



| Ø   | L mm | €    | 🔧 | 📦         |
|-----|------|------|---|-----------|
| T20 | 75   | 3,50 | 5 | 008670450 |
| T25 | 75   | 3,50 | 5 | 008670455 |
| T30 | 75   | 3,50 | 5 | 008670460 |
| T40 | 75   | 3,50 | 5 | 008670465 |
| T45 | 75   | 3,50 | 5 | 008670470 |
| T50 | 75   | 3,50 | 5 | 008670475 |
| T55 | 75   | 3,50 | 5 | 008670480 |

## 867RTX

Embout avec entraînement hexagonal de 10 mm pour vis Tamper Resistant Torx(R)



| Ø   | L mm | €    | 🔧 | 📦         |
|-----|------|------|---|-----------|
| T20 | 30   | 2,25 | 5 | 008670500 |
| T25 | 30   | 2,25 | 5 | 008670505 |
| T30 | 30   | 2,25 | 5 | 008670510 |
| T40 | 30   | 2,25 | 5 | 008670515 |
| T45 | 30   | 2,25 | 5 | 008670520 |
| T50 | 30   | 2,25 | 5 | 008670525 |
| T55 | 30   | 2,25 | 5 | 008670530 |

## 867RTX/L

Embout avec entraînement hexagonal de 10 mm pour vis Tamper Resistant Torx® - série longue



| Ø   | L mm | €    | 🔧 | 📦         |
|-----|------|------|---|-----------|
| T20 | 75   | 3,75 | 5 | 008670550 |
| T25 | 75   | 3,75 | 5 | 008670555 |
| T30 | 75   | 3,75 | 5 | 008670560 |
| T40 | 75   | 3,75 | 5 | 008670565 |
| T45 | 75   | 3,75 | 5 | 008670570 |
| T50 | 75   | 3,75 | 5 | 008670575 |
| T55 | 75   | 3,75 | 5 | 008670580 |

## 867RIBE

Embout pour visseuses pour vis RIBE®



| Ø   | L mm | €    | 🔧 | 📦         |
|-----|------|------|---|-----------|
| M5  | 30   | 2,38 | 5 | 008670705 |
| M6  | 30   | 2,38 | 5 | 008670706 |
| M7  | 30   | 2,38 | 5 | 008670707 |
| M8  | 30   | 2,38 | 5 | 008670708 |
| M9  | 30   | 2,38 | 5 | 008670709 |
| M10 | 30   | 2,38 | 5 | 008670710 |
| M11 | 30   | 3,50 | 5 | 008670711 |
| M12 | 30   | 3,50 | 5 | 008670712 |
| M13 | 30   | 3,50 | 5 | 008670713 |

## 867RIBE/L

Embout pour visseuses pour vis RIBE®



| Ø   | L mm | €    | 🔧 | 📦         |
|-----|------|------|---|-----------|
| M5  | 75   | 3,90 | 5 | 008670755 |
| M6  | 75   | 3,90 | 5 | 008670756 |
| M7  | 75   | 3,90 | 5 | 008670757 |
| M8  | 75   | 3,90 | 5 | 008670758 |
| M9  | 75   | 3,90 | 5 | 008670759 |
| M10 | 75   | 3,90 | 5 | 008670760 |
| M11 | 75   | 5,00 | 5 | 008670761 |
| M12 | 75   | 5,00 | 5 | 008670762 |
| M13 | 75   | 5,00 | 5 | 008670763 |

## 867/...

Douille porte-embouts pour 867



|       | Ø mm | Ø mm | L mm | €    | 🔧 | 📦         |
|-------|------|------|------|------|---|-----------|
| 867/1 | 10   | 3/8" | 38   | 7,85 | 5 | 008670600 |
| 867/2 | 10   | 1/2" | 38   | 8,80 | 5 | 008670601 |

## 867/C20

18 embouts pour visseuses pour vis RIBE® avec entraînement hexagonal 10 mm et 2 accessoires



|         | €      | 🔧 | 📦         |
|---------|--------|---|-----------|
| 867/C20 | 143,50 | 1 | 008670920 |

867RIBE 5-6-7-8-9-10-11-12-13 mm  
 867RIBE/L 5-6-7-8-9-10-11-12-13 mm

867/1  
 867/2

📏 335x145x60 mm - 🏠 1,7 kg

## 867/C38

38 embouts avec entraînement hexagonal de 10 mm et 1 porte-embouts à cardan



|         | €      | 🔧 | 📦         |
|---------|--------|---|-----------|
| 867/C38 | 267,00 | 1 | 008670938 |

852 10 mm  
 867PE 4-5-6-7-8-10-12mm  
 867PE/L 4-5-6-7-8-10-12mm  
 867XZN M5-M6-M8-M10-M12  
 867XZN/L M5-M6-M8-M10-M12  
 867TX T20-T25-T30-T40-T45-T50-T55  
 867TX/L T20-T25-T30-T40-T45-T50-T55

📏 420x185x60 mm - 🏠 3 kg

## 867/C52

Coffret de 52 embouts avec entraînement hexagonal de 10 mm et 2 accessoires

10...



867/C52 € 155,00 1 008670901

|  |            |                             |
|--|------------|-----------------------------|
|  | ○ 867PE    | 4-5-6-7-8-10-12 mm          |
|  | ○ 867PE/L  | 4-5-6-7-8-10-12 mm          |
|  | ○ 867XZN   | M5-M6-M8-M10-M12            |
|  | ○ 867XZN/L | M5-M6-M8-M10-M12            |
|  | ⊕ 867TX    | T20-T25-T30-T40-T45-T50-T55 |
|  | ⊕ 867TX/L  | T20-T25-T30-T40-T45-T50-T55 |
|  | ⊕ 867RTX   | T20-T25-T30-T40-T45-T50-T55 |
|  | ⊕ 867RTX/L | T20-T25-T30-T40-T45-T50-T55 |
|  | ○ 867/1    | ○ 10 mm - □ 3/8"            |
|  | ○ 867/2    | ○ 10 mm - □ 1/2"            |

250x170x70 mm - 2,1 kg

## 852



852 1/4 79,116

## 882

Porte-embouts avec anneau de retenue pour visseuses



ISO 1173 E 6,3

L mm 57 1/4 1/4 11 € 19,30 5 008820001

## 882AN

Renvoi d'angle coupleur hexagonal 1/4"

- Pour perceuses électriques avec mandrin de 10 et 13 mm et clés à chocs avec coupleur de 1/4"
- Vitesse max. 3600 tours/mn
- Couple maximum 30 Nm
- Avec porte-embouts à changement rapide
- Rapport de transmission 1:1
- Connexion à l'outil par le biais de l'hexagone 1/4" D6.3



ISO 1173 E 6,3  
ISO 1173 C 6,3

L mm 137 1/4 1/4 € 90,00 1 008820090

## 882M1

Porte-embouts magnétique pour visseuses



ISO 1173 E 6,3

L mm 50 1/4 1/4 11 € 20,40 5 008820006

## 882M

Porte-embouts magnétique pour visseuses



ISO 1173 E 6,3

L mm 75 1/4 1/4 11 € 25,50 5 008820005

## 882MSR

Porte-embouts magnétique à bague de verrouillage rapide pour visseuses



ISO 1173 E 6,3

L mm 50 1/4 1/4 11 € 23,60 5 008820205  
75 1/4 1/4 11 € 27,50 5 008820207

## 882P

Rallonge porte-embouts magnétique



L mm 80 1/4 1/4 10 € 19,60 5 008820080

## 892

Porte-douille pour visseuses



892/0  
892/1  
892/2  
892/3  
892/4  
892/5  
892/6  
892/7

|         | □   | ●    | L mm | €     | 5 | 008920000 |
|---------|-----|------|------|-------|---|-----------|
| 892/0   | 1/4 | 1/4  | 25   | 6,20  | 5 | 008920000 |
| * 892/1 | 1/4 | 5,5  | 50   | 12,00 | 5 | 008920001 |
| * 892/2 | 3/8 | 5,5  | 50   | 18,40 | 5 | 008920002 |
| ° 892/3 | 1/4 | 1/4  | 50   | 12,00 | 5 | 008920003 |
| * 892/4 | 3/8 | 1/4  | 50   | 18,50 | 5 | 008920004 |
| 892/5   | 1/4 | 5/16 | 75   | 17,10 | 5 | 008920005 |
| 892/6   | 3/8 | 5/16 | 75   | 24,70 | 5 | 008920006 |
| 892/7   | 1/2 | 1/4  | 75   | 26,00 | 5 | 008920007 |

\* ISO 1173 A 5,5  
° ISO 1173 C 6,3

## 895

Douille porte-embouts pour 861, 862, 866



DIN 7427

|       | ○    | □   | L mm | Ø mm | €     | 5 | 008950000 |
|-------|------|-----|------|------|-------|---|-----------|
| 895/1 | 1/4  | 1/4 | 25,4 | 12   | 14,30 | 5 | 008950000 |
| 895/3 | 1/4  | 3/8 | 29   | 16,8 | 17,30 | 5 | 008950001 |
| 895/4 | 5/16 | 3/8 | 29   | 16,8 | 17,30 | 5 | 008950002 |
| 895/5 | 1/4  | 1/2 | 38   | 22   | 17,30 | 5 | 008950005 |
| 895/6 | 5/16 | 1/2 | 38   | 22   | 17,30 | 5 | 008950003 |

## 897

Tournevis porte-embouts flexible



L mm 280 L1 mm 154 € 33,00 2 008970010

## 897L

Tournevis porte-embouts flexible série longue



L mm 500 L1 mm 380 € 38,00 2 008970015



**Beta**

# CLIQUETS 9XX/55

Tête compacte



Fonctionne dans les petits espaces avec un angle de reprise de 5°, et équipé de 72 dents



Ne glisse et ne se relâche pas sous tension

- L'appui de la main sur la tête du cliquet ne provoque pas l'inversion et permet toujours le retour libre du cliquet
- Inversion du sens du cliquet pouvant s'effectuer à une main
- Caractéristiques mécaniques exceptionnelles



Charge de travail répartie, 17 dents en prise de contact permanente avec l'engrenage

## 900

Douille 6 pans



UNI/ISO 2725 DIN 3124

| mm  | Ø    | L  | Ø1   | €    | 1/4" | 1/2"      |
|-----|------|----|------|------|------|-----------|
| 3,2 | 6,6  | 25 | 11,8 | 4,50 | 10   | 009000032 |
| 4   | 6,8  | 25 | 11,8 | 4,50 | 10   | 009000040 |
| 4,5 | 7,4  | 25 | 11,8 | 4,50 | 10   | 009000045 |
| 5   | 8,0  | 25 | 11,8 | 4,50 | 10   | 009000050 |
| 5,5 | 8,7  | 25 | 11,8 | 4,50 | 10   | 009000055 |
| 6   | 9,3  | 25 | 11,8 | 4,50 | 10   | 009000060 |
| 7   | 10,4 | 25 | 11,8 | 4,50 | 10   | 009000070 |
| 8   | 11,8 | 25 | 12,7 | 4,50 | 10   | 009000080 |
| 9   | 12,7 | 25 | 11,8 | 4,50 | 10   | 009000090 |
| 10  | 14,2 | 25 | 12,0 | 4,50 | 10   | 009000100 |
| 11  | 15,8 | 25 | 12,5 | 4,50 | 10   | 009000110 |
| 12  | 17,2 | 25 | 13,5 | 4,50 | 10   | 009000120 |
| 13  | 18,0 | 25 | 13,5 | 4,55 | 10   | 009000130 |
| 14  | 20,0 | 25 | 15,0 | 4,75 | 10   | 009000140 |



**900/SB13** 80,50 1 009000150  
4-4,5-5-5,5-6-7-8-9  
10-11-12-13-14 mm

## 900MC

Douille 6 pans, colorée

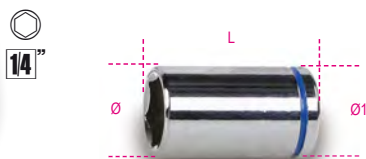

| mm | L    | Ø    | Ø1   | €    | 1/4" | 1/2"      |
|----|------|------|------|------|------|-----------|
| 4  | 24,8 | 6,7  | 11,8 | 4,65 | 5    | 009002040 |
| 5  | 24,8 | 8,0  | 11,8 | 4,65 | 5    | 009002050 |
| 6  | 24,8 | 9,2  | 11,8 | 4,65 | 5    | 009002060 |
| 7  | 24,8 | 10,7 | 11,8 | 4,65 | 5    | 009002070 |
| 8  | 24,8 | 11,8 | 11,8 | 4,65 | 5    | 009002080 |
| 9  | 24,8 | 12,8 | 12,8 | 4,65 | 5    | 009002090 |
| 10 | 24,8 | 14,8 | 14,8 | 4,65 | 5    | 009002100 |
| 11 | 24,8 | 15,8 | 15,8 | 4,65 | 5    | 009002110 |
| 12 | 24,8 | 16,8 | 16,8 | 4,65 | 5    | 009002120 |
| 13 | 24,8 | 17,8 | 17,8 | 4,75 | 5    | 009002130 |
| 14 | 24,8 | 19,5 | 19,5 | 4,80 | 5    | 009002140 |



## 900MB

Douille 12 pans



UNI/ISO 2725 DIN 3124

| mm  | Ø    | L  | Ø1   | €     | 1/4" | 1/2"      |
|-----|------|----|------|-------|------|-----------|
| 4   | 6,7  | 22 | 11,2 | 8,65  | 5    | 009000160 |
| 5   | 7,7  | 25 | 11,2 | 8,65  | 5    | 009000161 |
| 5,5 | 8,3  | 25 | 11,2 | 8,65  | 5    | 009000162 |
| 6   | 9,0  | 25 | 11,2 | 8,65  | 5    | 009000163 |
| 7   | 10,2 | 25 | 11,2 | 8,65  | 5    | 009000164 |
| 8   | 11,3 | 25 | 12,0 | 8,65  | 5    | 009000165 |
| 9   | 13,0 | 25 | 12,0 | 8,65  | 5    | 009000166 |
| 10  | 14,3 | 25 | 12,9 | 8,65  | 5    | 009000167 |
| 11  | 16,0 | 25 | 14,3 | 8,65  | 5    | 009000168 |
| 12  | 17,4 | 25 | 16,0 | 8,65  | 5    | 009000169 |
| 13  | 18,0 | 25 | 16,4 | 9,60  | 5    | 009000170 |
| 14  | 19,3 | 25 | 17,9 | 10,20 | 5    | 009000171 |



**900MB/SB12** 126,50 1 009000179  
4-5-5,5-6-7-8-9-10  
11-12-13-14 mm

## 900L

Douille 6 pans série longue



UNI/ISO 2725 DIN 3124

| mm  | Ø    | L  | Ø1   | €     | 1/4" | 1/2"      |
|-----|------|----|------|-------|------|-----------|
| 4   | 6,5  | 50 | 12,0 | 10,40 | 5    | 009000181 |
| 4,5 | 7,0  | 50 | 12,0 | 10,40 | 5    | 009000182 |
| 5   | 7,5  | 50 | 12,0 | 10,40 | 5    | 009000183 |
| 5,5 | 8,5  | 50 | 12,0 | 10,40 | 5    | 009000184 |
| 6   | 9,5  | 50 | 12,0 | 10,40 | 5    | 009000185 |
| 7   | 10,5 | 50 | 12,0 | 10,40 | 5    | 009000186 |
| 8   | 12,0 | 50 | 12,0 | 10,40 | 5    | 009000187 |
| 9   | 13,0 | 50 | 13,0 | 10,40 | 5    | 009000188 |
| 10  | 14,0 | 50 | 14,0 | 10,80 | 5    | 009000189 |
| 11  | 16,0 | 50 | 16,0 | 10,80 | 5    | 009000190 |
| 12  | 17,5 | 50 | 17,5 | 10,80 | 5    | 009000191 |
| 13  | 17,5 | 50 | 17,5 | 10,80 | 5    | 009000192 |
| 14  | 20,0 | 50 | 20,0 | 10,80 | 5    | 009000193 |



**900L/SB13** 159,00 1 009000203  
4-4,5-5-5,5-6-7-8-9-10-11-12-13-14 mm



## 900PH

Douille tournevis pour vis Phillips(R)



| PH | Ø mm | L mm | L1 mm | €     | 🔧 | 📄         |
|----|------|------|-------|-------|---|-----------|
| 1  | 12   | 28   | 12    | 11,80 | 5 | 009000701 |
| 2  | 12   | 28   | 12    | 11,80 | 5 | 009000702 |
| 3  | 12   | 28   | 12    | 11,80 | 5 | 009000703 |
| 4  | 13   | 28   | 11    | 11,80 | 5 | 009000704 |



900PH/SB4  
PH1-PH2-PH3-PH4 € 57,00 1 009000708

## 900MC/PH

Douille tournevis pour vis Phillips®, colorée

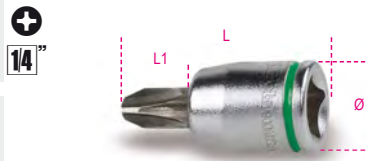

| PH | Ø mm | L mm | L1 mm | €     | 🔧 | 📄         |
|----|------|------|-------|-------|---|-----------|
| 1  | 12   | 28   | 12    | 16,50 | 3 | 009002701 |
| 2  | 12   | 28   | 12    | 16,50 | 3 | 009002702 |
| 3  | 12   | 28   | 12    | 16,50 | 3 | 009002703 |

## 900PZ

Douille tournevis pour vis Pozidriv®-Supadriv®



| PZ | Ø mm | L mm | €     | 🔧 | 📄         |
|----|------|------|-------|---|-----------|
| 1  | 12   | 28   | 13,50 | 3 | 009000711 |
| 2  | 12   | 28   | 13,50 | 3 | 009000712 |
| 3  | 12   | 28   | 13,50 | 3 | 009000713 |

## 900ME

Douille tournevis pour vis 6 pans creux



| mm  | Ø mm | L mm | L1 mm | €     | 🔧 | 📄         |
|-----|------|------|-------|-------|---|-----------|
| 2,5 | 12   | 25   | 4,5   | 9,80  | 5 | 009000502 |
| 3   | 12   | 25   | 5,0   | 9,80  | 5 | 009000503 |
| 4   | 12   | 25   | 5,6   | 9,80  | 5 | 009000504 |
| 5   | 12   | 25   | 6,3   | 9,80  | 5 | 009000505 |
| 6   | 12   | 25   | 7,6   | 9,80  | 5 | 009000506 |
| 7   | 13   | 25   | 7,2   | 9,80  | 5 | 009000507 |
| 8   | 13   | 25   | 8,0   | 9,80  | 5 | 009000508 |
| 10  | 13   | 25   | 8,7   | 12,10 | 5 | 009000510 |



900ME/SB8 € 96,00 1 009000518  
2,5-3-4-5-6-7-8-10 mm

## 900PE/AS

Douille tournevis pour vis 6 pans creux



| "    | Ø mm | L mm | €     | 🔧 | 📄         |
|------|------|------|-------|---|-----------|
| 1/8  | 11,9 | 25   | 23,00 | 5 | 009000521 |
| 5/32 | 11,9 | 25   | 23,00 | 5 | 009000522 |
| 3/16 | 11,9 | 25   | 23,00 | 5 | 009000523 |
| 7/32 | 11,9 | 25   | 23,00 | 5 | 009000524 |
| 1/4  | 11,9 | 25   | 23,00 | 5 | 009000525 |
| 9/32 | 13,1 | 25   | 23,00 | 5 | 009000526 |
| 5/16 | 13,1 | 25   | 23,00 | 5 | 009000527 |

## 900PT

Douille tournevis pour vis en étoile à 5 pointes



| PT   | Ø mm | L mm | L1 mm | €     | 🔧 | 📄         |
|------|------|------|-------|-------|---|-----------|
| PT10 | 12   | 28   | 12    | 20,50 | 5 | 009000750 |
| PT15 | 12   | 28   | 12    | 20,50 | 5 | 009000755 |
| PT20 | 12   | 28   | 12    | 20,50 | 5 | 009000760 |
| PT25 | 12   | 28   | 12    | 20,50 | 5 | 009000765 |
| PT27 | 12   | 28   | 12    | 20,50 | 5 | 009000767 |
| PT30 | 12   | 28   | 12    | 20,50 | 5 | 009000770 |

## 900TX

Douille tournevis pour vis Torx®



| T   | Ø mm | L mm | L1 mm | €     | 🔧 | 📄         |
|-----|------|------|-------|-------|---|-----------|
| T6  | 12   | 28   | 12    | 15,50 | 5 | 009000717 |
| T7  | 12   | 28   | 12    | 15,50 | 5 | 009000718 |
| T8  | 12   | 28   | 12    | 15,70 | 5 | 009000719 |
| T9  | 12   | 28   | 12    | 15,70 | 5 | 009000720 |
| T10 | 12   | 28   | 12    | 15,70 | 5 | 009000721 |
| T15 | 12   | 28   | 12    | 15,70 | 5 | 009000722 |
| T20 | 12   | 28   | 12    | 15,70 | 5 | 009000723 |
| T25 | 12   | 28   | 12    | 15,70 | 5 | 009000724 |
| T27 | 12   | 28   | 12    | 15,70 | 5 | 009000725 |
| T30 | 12   | 28   | 12    | 15,70 | 5 | 009000726 |
| T40 | 12   | 28   | 12    | 15,70 | 5 | 009000727 |



900TX/SB8 € 141,00 1 009000730  
T9-T10-T15-T20  
T25-T27-T30-T40

## 900MC/TX

Douille tournevis pour vis Torx®, colorée



| T   | Ø mm | L mm | L1 mm | €     | 🔧 | 📄         |
|-----|------|------|-------|-------|---|-----------|
| T10 | 12   | 28   | 12    | 16,90 | 3 | 009002721 |
| T15 | 12   | 28   | 12    | 16,90 | 3 | 009002722 |
| T20 | 12   | 28   | 12    | 16,90 | 3 | 009002723 |
| T25 | 12   | 28   | 12    | 16,90 | 3 | 009002724 |
| T27 | 12   | 28   | 12    | 16,90 | 3 | 009002725 |
| T30 | 12   | 28   | 12    | 16,90 | 3 | 009002726 |
| T40 | 12   | 28   | 12    | 16,90 | 3 | 009002727 |

## 900/16

Augmentateur carré femelle 1/4" et mâle 3/8"



UNI/ISO 3316 DIN 3123

| L mm | Ø mm | €    | 🔧 | 📄         |
|------|------|------|---|-----------|
| 28   | 13,0 | 7,80 | 5 | 009000814 |



## 900/...

Rallonge carrés mâle et femelle 1/4"

1/4"

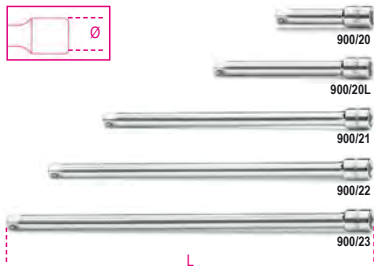

UNI/ISO 3316 DIN 3123

|         | L<br>mm | Ø<br>mm | €     | 5 | 009000818 |
|---------|---------|---------|-------|---|-----------|
| 900/20  | 50      | 11,5    | 9,90  | 5 | 009000818 |
| 900/20L | 100     | 11,5    | 9,95  | 5 | 009000819 |
| 900/21  | 150     | 11,5    | 10,90 | 5 | 009000822 |
| 900/22  | 250     | 11,5    | 16,30 | 5 | 009000823 |
| 900/23  | 350     | 11,5    | 19,00 | 5 | 009000824 |

## 900AN

Rallonge angulaire carrés mâle et femelle 1/4"

1/4"

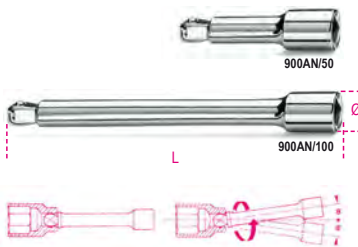

|           | L<br>mm | Ø<br>mm | €     | 3 | 009000825 |
|-----------|---------|---------|-------|---|-----------|
| 900AN/50  | 50      | 11,5    | 10,90 | 3 | 009000825 |
| 900AN/100 | 100     | 11,5    | 12,10 | 3 | 009000826 |

## 900FL

Rallonge flexible carrés mâle et femelle 1/4"

1/4"

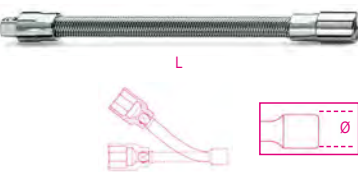

|       | L<br>mm | Ø<br>mm | €     | 3 | 009000828 |
|-------|---------|---------|-------|---|-----------|
| 900FL | 150     | 12      | 16,20 | 3 | 009000828 |

## 900/25

Cardan carrés mâle et femelle 1/4"

1/4"



UNI/ISO 3316 DIN 3123

|        | L<br>mm | Ø<br>mm | €     | 5 | 009000830 |
|--------|---------|---------|-------|---|-----------|
| 900/25 | 41      | 12,5    | 19,70 | 5 | 009000830 |

## 900BG/30C

Poignée emmanchée carré mâle 1/4"

1/4"



UNI/ISO 3315 DIN 3122

|           | L<br>mm | L1<br>mm | €    | 5 | 009000833 |
|-----------|---------|----------|------|---|-----------|
| 900BG/30C | 128     | 20       | 9,50 | 5 | 009000833 |

## 900BG/30

Poignée emmanchée carré mâle 1/4"

1/4"



UNI/ISO 3315 DIN 3122

|          | L<br>mm | L1<br>mm | €    | 5 | 009000834 |
|----------|---------|----------|------|---|-----------|
| 900BG/30 | 176     | 68       | 9,75 | 5 | 009000834 |

## 900/32

Poignée emmanchée flexible carré mâle 1/4"

1/4"



|        | L<br>mm | L1<br>mm | €     | 2 | 009000839 |
|--------|---------|----------|-------|---|-----------|
| 900/32 | 280     | 154      | 23,80 | 2 | 009000839 |

## 900/35A

Poignée articulée carré mâle 1/4"

1/4"



UNI/ISO 3315 DIN 3122

|         | L<br>mm | L1<br>mm | €     | 5 | 009000840 |
|---------|---------|----------|-------|---|-----------|
| 900/35A | 148     | 84       | 33,50 | 5 | 009000840 |

## 900M/35

Poignée articulée carré mâle 1/4" avec manche métallique

1/4"



UNI/ISO 3315  
DIN 3122

|         | L<br>mm | €     | 3 | 009000845 |
|---------|---------|-------|---|-----------|
| 900M/35 | 130     | 43,00 | 3 | 009000845 |



## 900/40

Poignée à béquille à cardan carré mâle 1/4"

1/4"



|        | L<br>mm | L1<br>mm | €     | 3 | 009000843 |
|--------|---------|----------|-------|---|-----------|
| 900/40 | 390     | 145      | 44,50 | 3 | 009000843 |

## 900/42

Poignée coulissante carré mâle 1/4"

1/4"



UNI/ISO 3315 DIN 3122

|        | L<br>mm | A<br>mm | €     | 5 | 009000854 |
|--------|---------|---------|-------|---|-----------|
| 900/42 | 115     | 22      | 10,80 | 5 | 009000854 |

## 900T/44

Poignée emmanchée coudée carré mâle 1/4"

1/4"



|         | L<br>mm | L1<br>mm | €     | 2 | 009000860 |
|---------|---------|----------|-------|---|-----------|
| 900T/44 | 238     | 105      | 16,20 | 2 | 009000860 |

## 900/55

Cliquet réversible carré mâle 1/4" à 48 dents

1/4"



UNI/ISO 3315 DIN 3122

|        | L<br>mm | Ø<br>mm | A<br>mm | €     | 5 | 009000870 |
|--------|---------|---------|---------|-------|---|-----------|
| 900/55 | 125     | 25      | 29      | 51,50 | 5 | 009000870 |

## 900/55Z

72



Le cliquet 900/55Z a été développé par le service technique de Beta sur la base d'un nouveau mécanisme à 72 dents, dont 15 dents sont en contact permanent avec l'engrenage.

Ce développement permet une meilleure répartition de la charge de travail et réduit donc l'usure des pièces entraînant un rallongement important de sa durée de vie.



De plus avec sa tête extrêmement compacte et ses 72 dents assurant un angle de reprise ne dépassant pas 5°, lui permet un accès rapide dans les espaces réduits.

La poignée ergonomique bi-matière de Beta permet à la fois une utilisation rapide du cliquet avec une force accrue.

## 900/55Z

Cliquet réversible carré mâle 1/4" mécanisme à 72 dents

72  
1/4"



| L      | Ø     | A     | €     | 📦 | 📄         |
|--------|-------|-------|-------|---|-----------|
| mm 126 | mm 25 | mm 23 | 51,50 | 3 | 009000882 |

## 900M/55

Cliquet réversible carré mâle 1/4" manche métallique

1/4"



20

UNI/ISO 3315  
DIN 3122

| L      | Ø     | A     | €     | 📦 | 📄         |
|--------|-------|-------|-------|---|-----------|
| mm 110 | mm 22 | mm 18 | 67,00 | 3 | 009000905 |

Voir le tableau après la ref. 928/C8 pour les pièces détachées du mécanisme de la tête de la clé dynamométrique

## 900/58

Cliquet réversible avec manche rotatif et carré mâle 1/4" mécanisme à 52 dents

- Système d'utilisation avec manche rotatif
- Touche de déverrouillage de la douille
- Système d'inversion à douille sur la tête du cliquet
- Manche bi-matières

1/4"

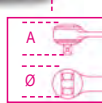

| L      | Ø     | A       | €     | 📦 | 📄         |
|--------|-------|---------|-------|---|-----------|
| mm 126 | mm 28 | mm 28,5 | 77,50 | 2 | 009000884 |

## 900/C39N

Coffret compact composé de 11 douilles 6 pans, 21 embouts et 7 accessoires

1/4"

1/4"



| 900/C39N | € | 📦         | 📄 |
|----------|---|-----------|---|
| 232,50   | 1 | 009000947 |   |

|           |                                 |
|-----------|---------------------------------|
| 861LP     | 0,6x4,5 - 1,2x6,5 - 1,2x8 mm    |
| 861PH     | PH1-PH2-PH3                     |
| 861PZ     | PZ1-PZ2-PZ3                     |
| 861PE     | 2,5-3-4-5-6 mm                  |
| 861RTX    | T10-T15-T20-T25-T27-T30-T40     |
| 900       | 5-5,5-6-7-8-9-10-11-12-13-14 mm |
| 900/20    | 50 mm                           |
| 900/20L   | 100 mm                          |
| 900/25    |                                 |
| 900BG/30C | 128 mm                          |
| 892/0     |                                 |
| 895/1     |                                 |
| 900/55Z   | 126 mm                          |

## 900/C39U

Coffret compact composé de 11 douilles multi empreintes, 21 embouts et 7 accessoires

1/4"

1/4"



| 900/C39U | € | 📦         | 📄 |
|----------|---|-----------|---|
| 233,00   | 1 | 009001947 |   |

|           |  |
|-----------|--|
| 861LP     | 0,6x4,5 - 1,2x6,5 - 1,2x8 mm   |
| 861PH     | PH1-PH2-PH3  |
| 861PZ     | PZ1-PZ2-PZ3  |
| 861PE     | 2,5-3-4-5-6 mm   |
| 861RTX    | T10-T15-T20-T25-T27-T30-T40  |
| 900U      | ○ 5-5,5-6-7-8-9-10-11-12-13-14 mm<br>* 3/16-13/64-7/32-1/4-9/32-5/16<br>11/32-3/8-7/16-15/32-1/2-9/16<br>◎ E6-E7-E8-E10-E12-E14-E16-E18<br>○ M6-M8-M10-M12-M14-M16-M18 |
| 900/20    | 50 mm  |
| 900/20L   | 100 mm   |
| 900/25    |  |
| 900BG/30C | 128 mm   |
| 892/0     |  |
| 895/1     |  |
| 900/55Z   | 126 mm   |

## 900/C11

11 douilles 6 pans, 20 embouts pour visseuses et 8 accessoires

1/4"

1/4"



| 900/C11 | € | 📦         | 📄 |
|---------|---|-----------|---|
| 254,00  | 1 | 009000971 |   |

|          |  |
|----------|--|
| 861LP    | 0,5x3 - 0,8x5,5<br>1x5,5 - 1,2x6,5 mm                |
| 861PE    | 3 - 4 - 5 - 6 - 8 mm                                 |
| 861PH    | 0 - 1 - 2 - 3  |
| 861TX    | T8 - T10 - T15 - T20<br>T25 - T30 - T40              |
| 895/1    |  |
| 900      | 5 - 5,5 - 6 - 7 - 8 - 9 - 10<br>11 - 12 - 13 - 14 mm |
| 900/16   | □ 1/4 - ■ 3/8  |
| 900/20   | 50 mm  |
| 900/21   | 150 mm   |
| 900/25   |  |
| 900BG/30 | 176 mm   |
| 900/42   |  |
| 900/55   |  |

📏 270x120x45 mm - 📦 1,2 kg

| 9899 900C11 | € | 📦         | 📄 |
|-------------|---|-----------|---|
| 15,00       | 1 | 098990132 |   |

Plateau thermoformé vide

## 900/C11Z

11 douilles 6 pans,  
20 embouts pour visseuses et 8 accessoires

1/4"  
1/4"



900/C11Z € 254,00 1 009000984

|  |          |  |
|--|----------|--|
|  | 861LP    | 0,5x3 - 0,8x5,5 - 1x5,5 - 1,2x6,5 mm                 |
|  | 861PE    | 3 - 4 - 5 - 6 - 8 mm                                 |
|  | 861PH    | 0 - 1 - 2 - 3  |
|  | 861TX    | T8 - T10 - T15 - T20<br>T25 - T30 - T40              |
|  | 895/1    |  |
|  | 900      | 5 - 5,5 - 6 - 7 - 8 - 9 - 10<br>11 - 12 - 13 - 14 mm |
|  | 900/16   | □ 1/4 - ■ 3/8  |
|  | 900/20   | 50 mm  |
|  | 900/21   | 150 mm   |
|  | 900/25   |  |
|  | 900BG/30 | 176 mm   |
|  | 900/42   |  |
|  | 900/55Z  |  |

≡ 350x150x50 mm - 1,2 kg

9899 900C11 € 15,00 1 098990132  
Plateau thermoformé vide

## 900/C12MR

Coffret métallique avec plateau en mousse compacte comprenant 1 cliquet avec 12 douilles 6 pans, 20 embouts pour visseuses et 7 accessoires

1/4"  
1/4"



900/C12MR € 283,00 1 009000962

|  |          |                                   |
|--|----------|-----------------------------------|
|  | 900      | 4-5-5,5-6-7-8-9-10-11-12-13-14 mm |
|  | 900/20   | 50 mm                             |
|  | 900/21   | 150 mm                            |
|  | 900/25   |                                   |
|  | 900/42   | 115 mm                            |
|  | 900BG/30 | 128 mm                            |
|  | 900/58   |                                   |
|  | 895/1    |                                   |
|  | 861TX    | T8-T10-T15-T20-T25-T30-T40        |
|  | 861PH    | PH0-PH1-PH2-PH3                   |
|  | 861LP    | 0,5-0,8-1-1,2 mm                  |
|  | 861PE    | 3-4-5-6-8 mm                      |

≡ 350x150x50 mm 1,3 kg



## 900/C12MZ

12 douilles 6 pans,  
20 embouts pour visseuses et 7 accessoires  
en plateau en mousse compacte

1/4"  
1/4"



900/C12MZ € 257,00 1 009000983

|  |          |                                      |
|--|----------|--------------------------------------|
|  | 900      | 4-5-5,5-6-7-8-9-10-11-12-13-14 mm    |
|  | 900/20   | 50 mm                                |
|  | 900/21   | 150 mm                               |
|  | 900/25   |                                      |
|  | 900/42   | 115 mm                               |
|  | 900BG/30 | 176 mm                               |
|  | 900/55Z  |                                      |
|  | 895/1    |                                      |
|  | 861TX    | T8-T10-T15-T20-T25-T30-T40           |
|  | 861PH    | PH0-PH1-PH2-PH3                      |
|  | 861LP    | 0,5x3 - 0,8x5,5 - 1x5,5 - 1,2x6,5 mm |
|  | 861PE    | 3-4-5-6-8 mm                         |

≡ 350x150x50 mm - 1,2 kg

## 900/C13-5

13 douilles 6 pans et 5 accessoires

1/4"



900/C13-5 € 199,50 1 009000953

|  |          |  |
|--|----------|--|
|  | 900      | 4 - 4,5 - 5 - 5,5 - 6 - 7 - 8 - 9<br>10 - 11 - 12 - 13 - 14 mm |
|  | 900/21   | 150 mm   |
|  | 900/25   |  |
|  | 900BG/30 |  |
|  | 900/42   |  |
|  | 900/55   |  |

≡ 270x120x45 mm - 1 kg

9899 900/C13-5 € 15,00 1 098990131  
Plateau thermoformé vide

## 900/C13-8

13 douilles 6 pans et 8 accessoires

1/4"



900/C13-8 € 251,00 1 009000954

|  |          |  |
|--|----------|--|
|  | 900      | 4 - 4,5 - 5 - 5,5 - 6 - 7 - 8 - 9<br>10 - 11 - 12 - 13 - 14 mm |
|  | 900/16   | □ 1/4 - ■ 3/8  |
|  | 900/20   | 50 mm  |
|  | 900/21   | 150 mm   |
|  | 900/25   |  |
|  | 900BG/30 |  |
|  | 900/35A  |  |
|  | 900/42   |  |
|  | 900/55   |  |

≡ 270x120x45 mm - 1,1 kg

## 900MB/C19

11 douilles 12 pans et 8 accessoires

1/4"



900MB/C19 € 289,00 1 009000977

|  |          |  |
|--|----------|--|
|  | 900MB    | 5 - 5,5 - 6 - 7 - 8 - 9 - 10 - 11<br>12 - 13 - 14 mm |
|  | 900/16   | □ 1/4 - ■ 3/8  |
|  | 900/20   | 50 mm  |
|  | 900/21   | 150 mm   |
|  | 900/25   |  |
|  | 900BG/30 |  |
|  | 900/35A  |  |
|  | 900/42   |  |
|  | 900/55   |  |

≡ 270x120x45 mm - 1,1 kg



## 900/C24

13 douilles 6 pans, 11 douilles tournevis et 6 accessoires

1/4"



900/C24 € 325,00 1 009000956

- 900 4 - 4,5 - 5 - 5,5 - 6 - 7 - 8 - 9  
10 - 11 - 12 - 13 - 14 mm
- 900LP 0,8x4 - 1,2x6,5 - 1,2x8 mm
- ⊕ 900PH PH1 - PH2 - PH3
- 900ME 3 - 4 - 5 - 6 - 8 mm
- 900/20 50 mm
- 900/21 150 mm
- 900/25
- 900BG/30
- 900/42
- ⊕ 900/55

270x120x45 mm - 1,1 kg

## 900MB/C28

11 douilles 12 pans, 11 douilles tournevis et 6 accessoires

1/4"



900MB/C28 € 364,00 1 009000979

- 900MB 5 - 5,5 - 6 - 7 - 8 - 9 - 10 - 11  
12 - 13 - 14 mm
- 900LP 0,8x4 - 1,2x6,5 - 1,2x8 mm
- ⊕ 900PH PH1 - PH2 - PH3
- 900ME 3 - 4 - 5 - 6 - 8 mm
- 900/20 50 mm
- 900/21 150 mm
- 900/25
- 900BG/30
- 900/42
- ⊕ 900/55

270x120x45 mm - 1,1 kg

## 900MC/C24

11 douilles 6 pans,  
13 douilles tournevis colorées et 6 accessoires

1/4"



900MC/C24 € 417,00 1 009002960

- 900MC 4 - 5 - 6 - 7 - 8 - 9  
10 - 11 - 12 - 13 - 14 mm
- ⊕ 900MC/PH PH1 - PH2 - PH3
- ⊕ 900MC/TX T10 - T15 - T20 - T25 - T27 - T30  
- T40
- 900MC/LP 0,8x4 - 1,2x6,5 - 1,2x8 mm
- 900/20 50 mm
- 900/21 150 mm
- 900/25
- 900BG/30
- 900/42
- ⊕ 900/55

270x120x45 mm - 1 kg

## 900MC/C32

11 douilles colorées, 20 embouts colorés pour visseuses et 7 accessoires

1/4"



900MC/C32 € 264,00 1 009002963

- 900MC 4 - 5 - 6 - 7 - 8 - 9 - 10 - 11 - 12 - 13  
- 14 mm
- 860LP 0,5x3 - 0,8x5,5 -  
1,0x5,5 - 1,2x6,5 mm
- ⊕ 860PH 0 - 1 - 2 - 3
- 860PE 3 - 4 - 5 - 6 - 8 mm
- ⊕ 860TX T8 - T10 - T15 - T20 - T25 - T30 - T40
- 895/1
- 900/20 50 mm
- 900/21 150 mm
- 900/25
- 900BG/30
- 900/42
- ⊕ 900/55

270x120x45 mm - 1,2 kg

## 900U/C12M

Coffret 1/4 composé de 12 douilles multi empreintes, 20 embouts et 7 accessoires, dans un plateau en mousse.

1/4"

1/4"



900U/C12M € 258,00 1 009001792

- 900U ○ 4-5-5,5-6-7-8-9-10-11-12-13-14 mm  
\*5/32-3/16-13/64-7/32-1/4-9/32-5/16  
11/32-3/8-7/16-15/32-1/2-9/16  
● E5-E6-E7-E8-E10-E12-E14-E16-E18  
○ M5-M6-M8-M10-M12-M14-M16-M18
- 900/20 50 mm
- 900/21 150 mm
- 900/25
- 900/42 115 mm
- 900BG/30 176 mm
- ⊕ 900/55 125 mm
- 895/1 ○ 1/4 - □ 1/4
- 861LP 0,5x3 - 0,8x5,5 - 1,0x5,5 - 1,2x6,5 mm
- 861PE 3-4-5-6-8 mm
- ⊕ 861PH PH0-PH1-PH2-PH3
- ⊕ 861TX T8-T10-T15-T20-T25-T30-T40

350x150x50 mm - 1,2 kg

## 900AS/C10 - /MB-C17

10 douilles et 7 accessoires

14"



900AS/C10 € 232,50 1 009000961

|  |          |  |
|--|----------|--|
|  | ○ 900AS  | 3/16 - 7/32 - 1/4 - 9/32 - 5/16<br>11/32 - 3/8 - 7/16 - 1/2 - 9/16 |
|  | 900/20   | 50 mm  |
|  | 900/21   | 150 mm   |
|  | 900/25   |  |
|  | 900BG/30 |  |
|  | 900/35A  |  |
|  | 900/42   |  |
|  | 900/55   |  |

≡ 270x120x45 mm - 1,1 kg

900AS/MB-C17 € 280,00 1 009000981

|  |            |  |
|--|------------|--|
|  | ○ 900AS/MB | 3/16 - 7/32 - 1/4 - 9/32 - 5/16<br>11/32 - 3/8 - 7/16 - 1/2 - 9/16 |
|  | 900/20     | 50 mm  |
|  | 900/21     | 150 mm   |
|  | 900/25     |  |
|  | 900BG/30   |  |
|  | 900/35A    |  |
|  | 900/42     |  |
|  | 900/55     |  |

≡ 270x120x45 mm - 1,1 kg

## 900AS/C17-MBM

10 douilles 12 pans  
et 7 accessoires  
pour maintenance aéronautique

14"



900AS/C17-MBM € 305,00 1 009000982

|  |            |  |
|--|------------|--|
|  | ○ 900AS/MB | 3/16 - 7/32 - 1/4 - 9/32 - 5/16<br>11/32 - 3/8 - 7/16 - 1/2 - 9/16 |
|  | 900/20     | 50 mm  |
|  | 900/21     | 150 mm   |
|  | 900/25     |  |
|  | 900BG/30   |  |
|  | 900M/35    |  |
|  | 900/42     |  |
|  | 900M/55    |  |

≡ 270x120x45 mm - 1,2 kg

## 900/C11HR

Coffret métallique avec plateau thermoformé  
rigide comprenant 1 cliquet avec 11 douilles 6  
pans, 20 embouts pour visseuses et 7  
accessoires

• cliquet avec branche rotative

14"

14"



900/C11HR € 280,00 1 009000980

|  |          |                                 |
|--|----------|---------------------------------|
|  | ● 861LP  | 0,5x3-0,8x5,5-1x5,5-1,2x6,5 mm  |
|  | ● 861PH  | PH0-PH1-PH2-PH3                 |
|  | ○ 861PE  | 3-4-5-6-8 mm                    |
|  | ● 861TX  | T8-T10-T15-T20-T25-T30-T40      |
|  | 895/1    |                                 |
|  | ○ 900    | 5-5,5-6-7-8-9-10-11-12-13-14 mm |
|  | 900/16   | □ 1/4 - ■ 3/8                   |
|  | 900/20   | 50 mm                           |
|  | 900/21   | 150 mm                          |
|  | 900/25   |                                 |
|  | 900/42   |                                 |
|  | 900BG/30 |                                 |
|  | 900/58   |                                 |

≡ 350x150x50 mm - 1,3 kg

## 902R/C6

Coffret de 6 augmentateurs / réducteurs  
pour douilles



902R/C6 € 103,50 1 009020814

|  |        |               |
|--|--------|---------------|
|  | 900/16 | □ 1/4 - ■ 3/8 |
|  | 910/15 | □ 3/8 - ■ 1/4 |
|  | 910/16 | □ 3/8 - ■ 1/2 |
|  | 920/15 | □ 1/2 - ■ 3/8 |
|  | 920/16 | □ 1/2 - ■ 3/4 |
|  | 928/15 | □ 3/4 - ■ 1/2 |

≡ 170x100x35 mm - 600 g

## 902A/C22

Coffret métallique comprenant 7 douilles 6  
pans, 28 embouts, 1 porte-embouts à poignée  
en T avec cliquet réversible et 1 accessoire

14"

12"



902A/C22 € 396,00 1 009020807

|  |            |   |
|--|------------|---|
|  | ○ 900      | 5-5,5-6-7-8-9-10-11-12-13 mm              |
|  | 900/20     | 50 mm                                     |
|  | 900/25     |   |
|  | 14" 900/55 |   |
|  | ○ 920A     | 10-13-14-15-17-18-19<br>22-24-27-30-32 mm |
|  | 920/21     | 125 mm                                    |
|  | 920/25     |   |
|  | 12" 920/55 |   |

≡ 420x185x60 mm - 3,5 kg

9899 902A/C22 € 15,00 1 098990133

Plateau thermoformé vide

## 910A

Douille 6 pans

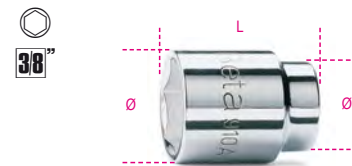

UNI/ISO 2725 DIN 3124

| mm | Ø    | L  | Ø1   | €    |   |           |
|----|------|----|------|------|---|-----------|
| 6  | 9,5  | 28 | 16,7 | 6,90 | 5 | 009100006 |
| 7  | 10,7 | 28 | 16,7 | 6,90 | 5 | 009100007 |
| 8  | 12,1 | 28 | 16,7 | 6,90 | 5 | 009100008 |
| 9  | 13,2 | 28 | 16,7 | 6,90 | 5 | 009100009 |
| 10 | 14,6 | 29 | 16,7 | 6,90 | 5 | 009100010 |
| 11 | 15,8 | 29 | 16,7 | 6,90 | 5 | 009100011 |
| 12 | 17,2 | 30 | 17,7 | 7,30 | 5 | 009100012 |
| 13 | 18,4 | 31 | 17,0 | 7,30 | 5 | 009100013 |
| 14 | 19,7 | 32 | 17,5 | 7,30 | 5 | 009100014 |
| 15 | 20,9 | 32 | 18,0 | 7,30 | 5 | 009100015 |
| 16 | 22,2 | 33 | 18,5 | 7,90 | 5 | 009100016 |
| 17 | 23,2 | 33 | 19,0 | 7,90 | 5 | 009100017 |
| 18 | 24,7 | 34 | 20,0 | 7,90 | 5 | 009100018 |
| 19 | 25,8 | 35 | 21,0 | 7,90 | 5 | 009100019 |
| 20 | 27,2 | 35 | 22,0 | 8,45 | 5 | 009100020 |
| 21 | 28,2 | 36 | 23,0 | 8,45 | 5 | 009100021 |
| 22 | 29,7 | 37 | 24,0 | 8,65 | 5 | 009100022 |



910A/SB17 € 155,50 1 009100030

6-7-8-9-10-11-12  
13-14-15-16-17  
18-19-20-21-22 mm









## 910/16

Augmentateur carré femelle 3/8" et mâle 1/2"



UNI/ISO 3316 DIN 3123

| L mm | Ø mm | □   | ■   | €     | 🔧 | 📄         |
|------|------|-----|-----|-------|---|-----------|
| 32   | 18,0 | 3/8 | 1/2 | 11,10 | 5 | 009100814 |

## 910/20 - 910/21 - 910/22

Rallonge carrés mâle et femelle 3/8"

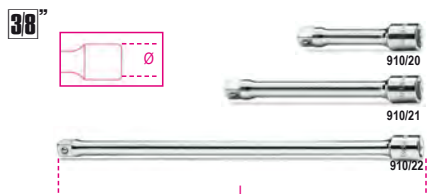

UNI/ISO 3316 DIN 3123

|        | L mm | Ø mm | €     | 🔧 | 📄         |
|--------|------|------|-------|---|-----------|
| 910/20 | 75   | 17   | 8,95  | 5 | 009100820 |
| 910/21 | 125  | 17   | 13,00 | 5 | 009100822 |
| 910/22 | 250  | 17   | 17,00 | 5 | 009100826 |

## 910AN

Rallonge angulaire carrés mâle et femelle 3/8"

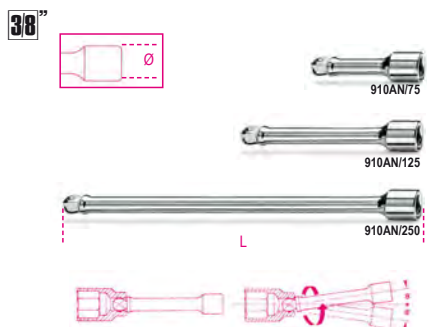

|           | L mm | Ø mm | €     | 🔧 | 📄         |
|-----------|------|------|-------|---|-----------|
| 910AN/75  | 75   | 17   | 13,10 | 3 | 009100827 |
| 910AN/125 | 125  | 17   | 16,80 | 3 | 009100828 |
| 910AN/250 | 250  | 17   | 25,00 | 3 | 009100829 |

## 910/25

Cardan carrés mâle et femelle 3/8"



UNI/ISO 3316 DIN 3123

| L mm | Ø mm | €     | 🔧 | 📄         |
|------|------|-------|---|-----------|
| 54,6 | 19   | 23,70 | 5 | 009100830 |

## 910M/35

Poignée articulée carré mâle 3/8" avec manche métallique



UNI/ISO 3315 DIN 3122

| L mm | €     | 🔧 | 📄         |
|------|-------|---|-----------|
| 250  | 66,00 | 3 | 009100839 |

## 910/36A

Poignée articulée carré mâle 3/8"



UNI/ISO 3315 DIN 3122

| L mm | L1 mm | €     | 🔧 | 📄         |
|------|-------|-------|---|-----------|
| 255  | 154   | 46,50 | 3 | 009100845 |

## 910/40

Poignée à béquille à cardan carré mâle 3/8"

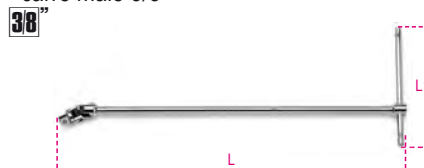

| L mm | L1 mm | €     | 🔧 | 📄         |
|------|-------|-------|---|-----------|
| 420  | 175   | 48,00 | 3 | 009100850 |

## 910/42

Poignée coulissante carré mâle 3/8"

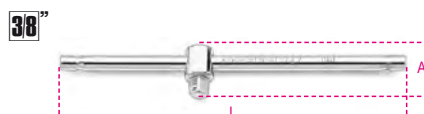

UNI/ISO 3315 DIN 3122

| L mm | A mm | €     | 🔧 | 📄         |
|------|------|-------|---|-----------|
| 210  | 30,5 | 15,20 | 5 | 009100854 |

## 910/46

Vilebrequin carré mâle 3/8"

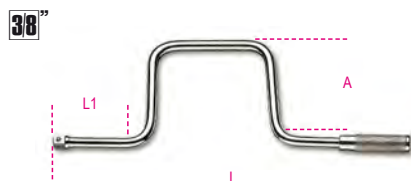

UNI/ISO 3315 DIN 3122

| L mm | L1 mm | A mm | €     | 🔧 | 📄         |
|------|-------|------|-------|---|-----------|
| 315  | 80    | 115  | 32,00 | 1 | 009100862 |

## 910/55

Cliquet réversible carré mâle 3/8" à 72 dents



UNI/ISO 3315 DIN 3122

| L mm | Ø mm | A mm | €     | 🔧 | 📄         |
|------|------|------|-------|---|-----------|
| 200  | 30   | 33   | 55,50 | 3 | 009100882 |

## 910/55Q

Cliquet réversible carré mâle 3/8" à 48 dents



UNI/ISO 3315 DIN 3122

| L mm | Ø mm | A mm | €     | 🔧 | 📄         |
|------|------|------|-------|---|-----------|
| 200  | 30   | 33   | 55,50 | 3 | 009100885 |

Voir le tableau après la ref. 928/C8 pour les pièces détachées du mécanisme de la tête de la clé dynamométrique

## 910M/55

Cliquet réversible carré mâle 3/8" avec manche métallique



DIN 3122 - UNI ISO 3315

| L mm | Ø mm | A mm | €     | 🔧 | 📄         |
|------|------|------|-------|---|-----------|
| 178  | 30   | 26   | 78,50 | 2 | 009100875 |



## 910M/56

Cliquet réversible à cardan carré mâle 3/8" avec manche métallique



| L<br>mm | Ø<br>mm | A<br>mm | €      | 📦 | 📄         |
|---------|---------|---------|--------|---|-----------|
| 265     | 31      | 29      | 106,00 | 2 | 009100887 |

## 910/58

Cliquet réversible avec manche rotatif et carré mâle 3/8" mécanisme à 52 dents

- Système d'utilisation avec manche rotatif
- Touche de déverrouillage de la douille
- Système d'inversion à douille sur la tête du cliquet
- Manche bi-matériaux



| L<br>mm | Ø<br>mm | A<br>mm | €     | 📦 | 📄         |
|---------|---------|---------|-------|---|-----------|
| 222     | 37      | 38,5    | 85,50 | 1 | 009100884 |

## 910.../C10

10 douilles et 2 accessoires



| 910A/C10 | € | 📦         | 📄 |
|----------|---|-----------|---|
| 178,50   | 1 | 009100909 |   |

|        |  |
|--------|--|
| ○ 910A | 6 - 7 - 8 - 10 - 11 - 12<br>13 - 14 - 17 - 19 mm |
| 910/21 | 125 mm   |
| 910/55 |  |

335x120x45 mm - 1,3 kg

| 910B/C10 | € | 📦         | 📄 |
|----------|---|-----------|---|
| 178,50   | 1 | 009100910 |   |

|        |  |
|--------|--|
| ○ 910B | 6 - 7 - 8 - 10 - 11 - 12<br>13 - 14 - 17 - 19 mm |
| 910/21 | 125 mm   |
| 910/55 |  |

270x120x45 mm - 1,3 kg

## 910A/C16...

16 douilles 6 pans et 5 accessoires



| 910A/C16 | € | 📦         | 📄 |
|----------|---|-----------|---|
| 288,00   | 1 | 009100936 |   |

|        |  |
|--------|--|
| ○ 910A | 6 - 7 - 8 - 9 - 10 - 11 - 12 - 13<br>14 - 15 - 16 - 17 - 18 - 19<br>21 - 22 mm |
| 910/21 | 125 mm   |
| 910/22 | 250 mm   |
| 910/25 |  |
| 910/42 |  |
| 910/55 |  |

335x145x60 mm - 2,3 kg

| 9899 910C16              | €     | 📦 | 📄         |
|--------------------------|-------|---|-----------|
| Plateau thermoformé vide | 15,00 | 1 | 098990134 |

| 910A/C16Q | € | 📦         | 📄 |
|-----------|---|-----------|---|
| 288,00    | 1 | 009100932 |   |

|         |  |
|---------|--|
| ○ 910A  | 6 - 7 - 8 - 9 - 10 - 11 - 12 - 13<br>14 - 15 - 16 - 17 - 18 - 19<br>21 - 22 mm |
| 910/21  | 125 mm   |
| 910/22  | 250 mm   |
| 910/25  |  |
| 910/42  |  |
| 910/55Q |  |

335x145x60 mm - 2,3 kg

| 9899 910C16              | €     | 📦 | 📄         |
|--------------------------|-------|---|-----------|
| Plateau thermoformé vide | 15,00 | 1 | 098990134 |

## 910B/C16...

16 douilles 6 pans et 5 accessoires



| 910B/C16 | € | 📦         | 📄 |
|----------|---|-----------|---|
| 288,00   | 1 | 009100937 |   |

|        |  |
|--------|--|
| ○ 910B | 6 - 7 - 8 - 9 - 10 - 11 - 12 - 13<br>14 - 15 - 16 - 17 - 18 - 19<br>21 - 22 mm |
| 910/21 | 125 mm   |
| 910/22 | 250 mm   |
| 910/25 |  |
| 910/42 |  |
| 910/55 |  |

335x145x60 mm - 2,3 kg

| 9899 910C16              | €     | 📦 | 📄         |
|--------------------------|-------|---|-----------|
| Plateau thermoformé vide | 15,00 | 1 | 098990134 |

| 910B/C16Q | € | 📦         | 📄 |
|-----------|---|-----------|---|
| 288,00    | 1 | 009100933 |   |

|         |  |
|---------|--|
| ○ 910B  | 6 - 7 - 8 - 9 - 10 - 11 - 12 - 13<br>14 - 15 - 16 - 17 - 18 - 19<br>21 - 22 mm |
| 910/21  | 125 mm   |
| 910/22  | 250 mm   |
| 910/25  |  |
| 910/42  |  |
| 910/55Q |  |

335x145x60 mm - 2,3 kg

| 9899 910C16              | €     | 📦 | 📄         |
|--------------------------|-------|---|-----------|
| Plateau thermoformé vide | 15,00 | 1 | 098990134 |

## 910A/C17

17 douilles 6 pans et 9 accessoires



| 910A/C17 | € | 📦         | 📄 |
|----------|---|-----------|---|
| 436,00   | 1 | 009100938 |   |

|         |   |
|---------|---|
| ○ 910A  | 6 - 7 - 8 - 9 - 10 - 11 - 12 - 13<br>14 - 15 - 16 - 17 - 18 - 19 - 20<br>21 - 22 mm |
| 910/15  | □ 3/8 - ■ 1/4   |
| 910/16  | □ 3/8 - ■ 1/2   |
| 910/21  | 125 mm  |
| 910/22  | 250 mm  |
| 910/25  |   |
| 910/36A |   |
| 910/42  |   |
| 910/46  |   |
| 910/55  |   |

420x280x60 mm - 4,0 kg



## 910.../C29

17 douilles, 12 douilles tournevis  
et 5 accessoires



910A/C29 € 504,00 1 009100944

|  |          |   |
|--|----------|---|
|  | ○ 910A   | 6 - 7 - 8 - 9 - 10 - 11 - 12 - 13<br>14 - 15 - 16 - 17 - 18 - 19 - 20<br>21 - 22 mm |
|  | ● 910LP  | 1x5,5 - 1,2x6,5 - 1,2x8 mm  |
|  | ⊕ 910PH  | PH1 - PH2 - PH3   |
|  | ○ 910PE  | 3 - 4 - 5 - 6 - 8 - 10 mm   |
|  | 910/21   | 125 mm  |
|  | 910/22   | 250 mm  |
|  | 910/25   |   |
|  | 910/42   |   |
|  | ⊗ 910/55 |   |

420x185x60 mm - 3,5 kg

910B/C29 € 504,00 1 009100945

|  |          |   |
|--|----------|---|
|  | ○ 910B   | 6 - 7 - 8 - 9 - 10 - 11 - 12 - 13<br>14 - 15 - 16 - 17 - 18 - 19 - 20<br>21 - 22 mm |
|  | ● 910LP  | 1x5,5 - 1,2x6,5 - 1,2x8 mm  |
|  | ⊕ 910PH  | PH1 - PH2 - PH3   |
|  | ○ 910PE  | 3 - 4 - 5 - 6 - 8 - 10 mm   |
|  | 910/21   | 125 mm  |
|  | 910/22   | 250 mm  |
|  | 910/25   |   |
|  | 910/42   |   |
|  | ⊗ 910/55 |   |

420x185x60 mm - 3,5 kg

## 910AS/C13...

13 douilles 12 pans et 5 accessoires



910AS/C13 € 286,00 1 009100925

|  |          |  |
|--|----------|--|
|  | ○ 910AS  | 1/4 - 5/16 - 11/32 - 3/8 - 7/16<br>1/2 - 9/16 - 19/32 - 5/8 - 11/16<br>3/4 - 13/16 - 7/8 |
|  | 910/21   | 125 mm   |
|  | 910/22   | 250 mm   |
|  | 910/42   |  |
|  | 910/25   |  |
|  | ⊗ 910/55 |  |

335x145x60 mm - 2,3 kg

## 910AS/MBM-C18

13 douilles 12 pans et 5 accessoires  
pour maintenance aéronautique



910AS/MBM-C18 € 309,00 1 009100926

|  |         |  |
|--|---------|--|
|  | ○ 910AS | 1/4 - 5/16 - 11/32 - 3/8 - 7/16<br>1/2 - 9/16 - 19/32 - 5/8 - 11/16<br>3/4 - 13/16 - 7/8 |
|  | 910/21  | 125 mm   |
|  | 910/22  | 250 mm   |
|  | 910/25  |  |
|  | 910/42  |  |
|  | 910M/55 |  |

335x145x60 mm - 2,5 kg

## 910A/C16HR

16 douilles 6 pans et 5 accessoires

• cliquet avec branche rotative



910A/C16HR € 318,00 1 009100935

|  |        |  |
|--|--------|--|
|  | ○ 910A | 6 - 7 - 8 - 9 - 10 - 11 - 12 - 13<br>14 - 15 - 16 - 17 - 18 - 19<br>21 - 22 mm |
|  | 910/21 | 125 mm   |
|  | 910/22 | 250 mm   |
|  | 910/25 |  |
|  | 910/42 | 210 mm   |
|  | 910/58 |  |

335x145x60 mm - 2,4 kg

# Beta

## 920A

Douille 6 pans



UNI/ISO 2725 DIN 3124

| mm | Ø mm | L mm | Ø1 mm | €     |    |           |
|----|------|------|-------|-------|----|-----------|
| 8  | 12,4 | 38   | 21,7  | 6,90  | 10 | 009200008 |
| 9  | 13,5 | 38   | 21,7  | 6,90  | 10 | 009200009 |
| 10 | 14,9 | 38   | 21,7  | 6,90  | 10 | 009200010 |
| 11 | 16,1 | 38   | 21,7  | 6,90  | 10 | 009200011 |
| 12 | 17,5 | 38   | 21,7  | 6,90  | 10 | 009200012 |
| 13 | 18,7 | 38   | 21,7  | 7,30  | 10 | 009200013 |
| 14 | 20,1 | 38   | 21,7  | 7,30  | 10 | 009200014 |
| 15 | 21,5 | 38   | 22,5  | 7,30  | 10 | 009200015 |
| 16 | 22,7 | 38   | 23,7  | 7,85  | 10 | 009200016 |
| 17 | 24,1 | 38   | 23,1  | 7,85  | 10 | 009200017 |
| 18 | 25,3 | 39   | 24,0  | 7,85  | 10 | 009200018 |
| 19 | 26,6 | 39   | 24,0  | 7,85  | 10 | 009200019 |
| 20 | 27,8 | 40   | 25,0  | 8,75  | 5  | 009200020 |
| 21 | 28,8 | 40   | 25,0  | 8,75  | 5  | 009200021 |
| 22 | 29,9 | 41   | 26,0  | 8,75  | 5  | 009200022 |
| 23 | 30,8 | 42   | 26,0  | 9,75  | 5  | 009200023 |
| 24 | 32,2 | 43   | 27,0  | 9,75  | 5  | 009200024 |
| 25 | 33,2 | 44   | 27,0  | 9,75  | 5  | 009200025 |
| 26 | 34,7 | 45   | 28,0  | 10,10 | 5  | 009200026 |
| 27 | 36,2 | 46   | 29,0  | 10,10 | 5  | 009200027 |
| 28 | 37,2 | 47   | 30,0  | 10,10 | 5  | 009200028 |
| 29 | 38,6 | 48   | 31,0  | 10,50 | 5  | 009200029 |
| 30 | 40,2 | 48   | 32,0  | 10,50 | 5  | 009200030 |
| 32 | 42,3 | 49   | 34,0  | 11,10 | 5  | 009200032 |



920A/SB13 € 123,00 1 009200040

10-11-12-13-14-15-16  
17-18-19-20-21-22 mm



920A/SB8 € 97,00 1 009200042

23-24-25-26-27-28-30-32 mm



## 920AS/L

Douille 12 pans série longue



| "      | Ø mm | L mm | Ø1 mm | €     | 🔧 | 📄         |
|--------|------|------|-------|-------|---|-----------|
| 1/2    | 19,0 | 77   | 22    | 26,00 | 2 | 009200352 |
| 9/16   | 20,3 | 77   | 22    | 26,00 | 2 | 009200353 |
| 5/8    | 22,8 | 77   | 22    | 26,00 | 2 | 009200355 |
| 11/16  | 25,0 | 77   | 24    | 26,50 | 2 | 009200357 |
| 3/4    | 26,5 | 77   | 25    | 28,50 | 2 | 009200358 |
| 13/16  | 29,0 | 77   | 27    | 33,50 | 2 | 009200360 |
| 7/8    | 30,0 | 77   | 28    | 33,50 | 2 | 009200361 |
| 15/16  | 32,8 | 77   | 30    | 34,50 | 2 | 009200362 |
| 1      | 35,0 | 77   | 32    | 35,50 | 2 | 009200363 |
| 1.1/16 | 36,5 | 77   | 33,0  | 40,00 | 2 | 009200364 |
| 1.1/8  | 37,8 | 77   | 34    | 41,00 | 2 | 009200365 |



**920ASL/SB11** € 371,00 1 009200369  
 1/2-9/16-5/8-11/16  
 3/4-13/16-7/8-15/16  
 1-1.1/8-1.1/16

## 920U

Douille multi-empainte



| mm | "      | 🔧   | 📄   | L mm | €     | 🔧 | 📄         |
|----|--------|-----|-----|------|-------|---|-----------|
| 10 | 3/8    | E12 | M12 | 38   | 7,25  | 5 | 009201710 |
| 11 | 7/16   | E14 | M14 | 38   | 7,25  | 5 | 009201711 |
| 12 | 15/32  | E16 |     | 38   | 7,25  | 5 | 009201712 |
| 13 | 1/2    | M16 |     | 38   | 7,60  | 5 | 009201713 |
| 14 | 9/16   | E18 | M18 | 38   | 7,60  | 5 | 009201714 |
| 15 | 19/32  |     |     | 38   | 7,60  | 5 | 009201715 |
| 16 | 5/8    | E20 |     | 38   | 8,25  | 5 | 009201716 |
| 17 |        |     |     | 38   | 8,25  | 5 | 009201717 |
| 18 |        | E22 |     | 38   | 8,25  | 5 | 009201718 |
| 19 | 3/4    | E24 |     | 38   | 8,25  | 5 | 009201719 |
| 20 | 25/32  |     |     | 38   | 9,05  | 3 | 009201720 |
| 21 |        |     |     | 38   | 9,05  | 3 | 009201721 |
| 22 | 7/8    |     |     | 38   | 9,05  | 3 | 009201722 |
| 24 | 15/16  |     |     | 38   | 10,40 | 3 | 009201724 |
| 27 | 1.1/16 |     |     | 42   | 10,90 | 3 | 009201727 |
| 30 | 1.1/8  |     |     | 44   | 11,50 | 3 | 009201730 |
| 32 | 1.1/4  |     |     | 44   | 12,00 | 3 | 009201732 |



**920U/SB13** € 127,50 1 009201740  
 10-11-12-13-14-15-16  
 17-18-19-20-21-22 mm



**920U/SB4** € 55,00 1 009201744  
 24-27-30-32 mm

## 920FTX

Douille pour écrous Torx®

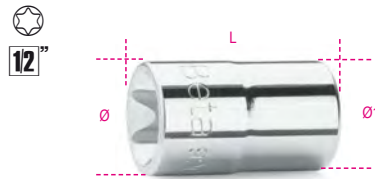

| 🔧   | Ø mm | L mm | Ø1 mm | €     | 🔧 | 📄         |
|-----|------|------|-------|-------|---|-----------|
| E10 | 13,2 | 36   | 21    | 11,40 | 5 | 009200380 |
| E12 | 15,0 | 37   | 21    | 11,40 | 5 | 009200381 |
| E14 | 16,3 | 37   | 21    | 11,40 | 5 | 009200382 |
| E16 | 18,8 | 37   | 22    | 11,40 | 5 | 009200383 |
| E18 | 20,4 | 37   | 22    | 11,40 | 5 | 009200384 |
| E20 | 22,9 | 37   | 22    | 12,70 | 5 | 009200385 |
| E22 | 25,0 | 37   | 24    | 14,60 | 3 | 009200387 |
| E24 | 26,5 | 40   | 25    | 16,90 | 3 | 009200388 |



**920FTX/SB6** € 82,50 1 009200390  
 E10-E12-E14  
 E16-E18-E20



**920FTX/C8** € 139,00 1 009200391  
 E10-E12-E14-E16  
 E18-E20-E22-E24  
 ☞ 270X120X45 mm - 📦 1 kg

## 920FTX/L

Douille pour écrous Torx®,  
série longue



| 🔧   | Ø mm | L mm | Ø1 mm | €     | 🔧 | 📄         |
|-----|------|------|-------|-------|---|-----------|
| E10 | 13,2 | 77   | 21,0  | 24,80 | 5 | 009200400 |
| E12 | 15,0 | 77   | 21,0  | 24,80 | 5 | 009200401 |
| E14 | 16,3 | 77   | 21,0  | 24,80 | 5 | 009200402 |
| E16 | 18,8 | 77   | 21,8  | 24,80 | 3 | 009200403 |
| E18 | 20,4 | 77   | 21,8  | 24,80 | 3 | 009200404 |
| E20 | 22,9 | 77   | 22,0  | 24,80 | 3 | 009200405 |



**920FTX-LSB6** € 161,50 1 009200409  
 E10-E12-E14  
 E16-E18-E20

## 920LP

Douille tournevis pour vis à fente

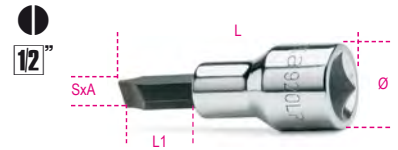

| SxA mm  | Ø mm | L mm | L1 mm | €     | 🔧 | 📄         |
|---------|------|------|-------|-------|---|-----------|
| 1x5,5   | 22,5 | 62   | 24    | 19,50 | 3 | 009200452 |
| 1,2x6,5 | 22,5 | 62   | 24    | 19,50 | 3 | 009200453 |
| 1,2x8   | 22,5 | 62   | 24    | 19,50 | 3 | 009200454 |
| 1,6x9   | 22,5 | 62   | 24    | 19,50 | 3 | 009200456 |
| 2x12    | 22,5 | 62   | 24    | 19,50 | 3 | 009200458 |

## 920PH

Douille tournevis pour vis Phillips®



| PH | Ø mm | L mm | L1 mm | €     | 🔧 | 📄         |
|----|------|------|-------|-------|---|-----------|
| 1  | 22,5 | 56   | 18    | 17,30 | 3 | 009200471 |
| 2  | 22,5 | 56   | 18    | 17,30 | 3 | 009200472 |
| 3  | 22,5 | 56   | 18    | 17,30 | 3 | 009200473 |
| 4  | 22,5 | 56   | 18    | 17,30 | 3 | 009200474 |



**920PH/SB4** € 79,00 1 009200479  
 PH1-PH2-PH3-PH4

## 920LH/SB7

Douille tournevis pour vis Phillips®



**920LH/SB7** € 144,00 1 009200478  
 920LP 1,2x6,5 - 1,2x8  
 1,6x9 - 2x12 mm  
 920PH PH2 - PH3 - PH4

## 920PE

Douille tournevis pour vis 6 pans creux

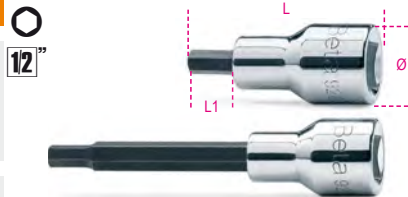

DIN 7422

| mm  | Ø mm | L mm | L1 mm | €     | 🔧 | 📄         |
|-----|------|------|-------|-------|---|-----------|
| 3   | 22,5 | 58   | 20    | 15,70 | 5 | 009200410 |
| 4   | 22,5 | 58   | 20    | 15,70 | 5 | 009200412 |
| 5   | 22,5 | 58   | 20    | 15,70 | 5 | 009200414 |
| 5L  | 22,5 | 100  | 62    | 17,50 | 5 | 009200415 |
| 6   | 22,5 | 58   | 20    | 15,70 | 5 | 009200417 |
| 6L  | 22,5 | 100  | 62    | 17,50 | 5 | 009200418 |
| 7   | 22,5 | 58   | 20    | 15,70 | 5 | 009200420 |
| 7L  | 22,5 | 100  | 62    | 17,50 | 5 | 009200421 |
| 8   | 22,5 | 58   | 20    | 15,70 | 5 | 009200423 |
| 8L  | 22,5 | 100  | 62    | 17,50 | 5 | 009200424 |
| 9   | 22,5 | 58   | 20    | 15,70 | 5 | 009200425 |
| 9L  | 22,5 | 140  | 102   | 17,60 | 5 | 009200426 |
| 10  | 22,5 | 58   | 20    | 15,70 | 5 | 009200428 |
| 10L | 22,5 | 140  | 102   | 17,60 | 5 | 009200429 |
| 12  | 23,0 | 58   | 20    | 18,30 | 5 | 009200432 |
| 12L | 22,5 | 140  | 102   | 20,80 | 5 | 009200433 |
| 14  | 22,5 | 58   | 20    | 18,30 | 5 | 009200434 |
| 14L | 22,5 | 140  | 102   | 20,80 | 5 | 009200435 |
| 17  | 29,5 | 60   | 22    | 22,20 | 5 | 009200437 |
| 19  | 29,5 | 60   | 22    | 22,20 | 5 | 009200439 |



**920PE/SB9** € 165,00 1 009200441  
4-5-6-8-10 mm  
5L-6L-8L-10L mm



**920PE/C10** € 213,00 1 009200443  
4-5-6-7-8-10  
12-14-17-19 mm  
270X120X45 mm - 1,5 kg

**9899 920PE/C10** € 15,00 1 098990135  
Plateau thermoformé vide

## 920PE/AS

Douille tournevis pour vis 6 pans creux



| "    | Ø mm | L mm | L1 mm | €     | 🔧 | 📄         |
|------|------|------|-------|-------|---|-----------|
| 1/8  | 22,5 | 58   | 20    | 18,30 | 2 | 009200460 |
| 3/16 | 22,5 | 58   | 20    | 18,30 | 2 | 009200461 |
| 1/4  | 22,5 | 58   | 20    | 18,30 | 2 | 009200463 |
| 3/8  | 22,5 | 58   | 20    | 18,30 | 2 | 009200464 |
| 1/2  | 22,5 | 60   | 20    | 19,70 | 2 | 009200465 |
| 3/4  | 22,5 | 60   | 20    | 21,00 | 1 | 009200468 |

12"



**920PE-AS/SB6** € 126,50 1 009200469  
1/8-3/16-1/4-3/8-1/2-3/4

## 920BP

Douille tournevis à tête sphérique pour vis 6 pans creux

12"

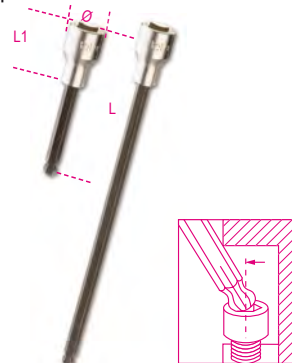

| mm  | Ø mm | L mm | L1 mm | €     | 🔧 | 📄         |
|-----|------|------|-------|-------|---|-----------|
| 5L  | 22,5 | 100  | 62    | 18,70 | 5 | 009200490 |
| 5XL | 22,5 | 240  | 202   | 24,90 | 1 | 009200495 |
| 6L  | 22,5 | 100  | 62    | 18,70 | 5 | 009200491 |
| 6XL | 22,5 | 240  | 202   | 24,90 | 1 | 009200496 |
| 7L  | 22,5 | 100  | 62    | 18,70 | 5 | 009200492 |
| 8L  | 22,5 | 100  | 62    | 18,70 | 5 | 009200493 |
| 8XL | 22,5 | 240  | 202   | 24,90 | 1 | 009200497 |
| 10L | 22,5 | 140  | 102   | 20,20 | 5 | 009200494 |

12"



**920BP/SB8** € 185,50 1 009200500  
5L-6L-7L-8L-10L mm  
5XL-6XL-8XL mm

## 920ME

Douille tournevis pour vis 6 pans creux

12"



| mm | Ø mm | L mm | L1 mm | €     | 🔧 | 📄         |
|----|------|------|-------|-------|---|-----------|
| 5  | 21   | 75   | 15,5  | 17,50 | 5 | 009200505 |
| 6  | 21   | 75   | 15,5  | 17,50 | 5 | 009200506 |
| 7  | 21   | 75   | 15,5  | 17,50 | 5 | 009200507 |
| 8  | 21   | 75   | 15,5  | 17,50 | 5 | 009200508 |
| 10 | 23   | 75   | 15,5  | 18,10 | 5 | 009200510 |
| 12 | 24   | 75   | 15,5  | 20,80 | 5 | 009200512 |
| 14 | 24   | 75   | 15,5  | 21,10 | 5 | 009200514 |
| 17 | 24   | 75   | 15,5  | 21,10 | 5 | 009200517 |

12"



**920ME/SB7** € 147,50 1 009200519  
5-6-8-10-12-14-17 mm

12"



**920ME/C7** € 170,50 1 009200518  
5-6-8-10-12-14-17 mm  
250X100X35 mm - 1,4 kg

## 920TX

Douille tournevis pour vis Torx®

12"



| mm   | Ø mm | L mm | L1 mm | €     | 🔧 | 📄         |
|------|------|------|-------|-------|---|-----------|
| T20  | 22,5 | 58   | 20    | 19,20 | 5 | 009200520 |
| T20L | 22,5 | 120  | 82    | 24,60 | 3 | 009200530 |
| T25  | 22,5 | 58   | 20    | 19,20 | 5 | 009200521 |
| T25L | 22,5 | 120  | 82    | 24,60 | 3 | 009200531 |
| T27  | 22,5 | 58   | 20    | 19,20 | 5 | 009200522 |
| T27L | 22,5 | 120  | 82    | 24,60 | 3 | 009200533 |
| T30  | 22,5 | 58   | 20    | 19,20 | 5 | 009200523 |
| T30L | 22,5 | 120  | 82    | 24,60 | 3 | 009200534 |
| T40  | 22,5 | 58   | 20    | 19,20 | 5 | 009200524 |
| T40L | 22,5 | 120  | 82    | 24,60 | 3 | 009200535 |
| T45  | 22,5 | 58   | 20    | 19,20 | 5 | 009200525 |
| T45L | 22,5 | 120  | 82    | 24,60 | 3 | 009200537 |
| T50  | 22,5 | 58   | 20    | 19,40 | 5 | 009200526 |
| T50L | 23,0 | 140  | 102   | 24,60 | 3 | 009200538 |
| T55  | 23,0 | 58   | 20    | 25,50 | 3 | 009200527 |
| T55L | 23,0 | 140  | 102   | 35,50 | 3 | 009200539 |
| T60  | 23,0 | 58   | 20    | 25,50 | 3 | 009200528 |
| T60L | 23,0 | 140  | 102   | 35,50 | 3 | 009200540 |
| T70L | 23,0 | 120  | 82    | 35,50 | 3 | 009200541 |

12"



**920TX/SB9** € 202,00 1 009200532  
T20-T25-T27-T30  
T40-T45-T50-T55-T60



**920TX-L/SB10** € 297,00 1 009200545  
T20L-T25L-T27L-T30L-T40L-  
T45L-T50L-T55L-T60L-T70L

12"



**920TX/C9** € 223,50 1 009200546  
T20-T25-T27-T30-T40  
T45-T50-T55-T60  
270X120X45 mm - 1,2 kg

**9899 920TX/C9** € 15,00 1 098990136  
Plateau thermoformé vide

## 920RTX

Douille tournevis pour vis  
Tampér Résistant Torx®



| Ø<br>mm | L<br>mm | L1<br>mm | €     | 🔧 | 📄         |
|---------|---------|----------|-------|---|-----------|
| T20     | 22,5    | 58       | 20,50 | 5 | 009200370 |
| T25     | 22,5    | 58       | 20,50 | 5 | 009200371 |
| T27     | 22,5    | 58       | 20,50 | 5 | 009200372 |
| T30     | 22,5    | 58       | 20,50 | 5 | 009200373 |
| T40     | 22,5    | 58       | 20,50 | 5 | 009200374 |



920RTX/SB5  
T20-T25-T27-T30-T40

€ 114,00 1 009200378

## 920XZN

Douille tournevis pour vis XZN®

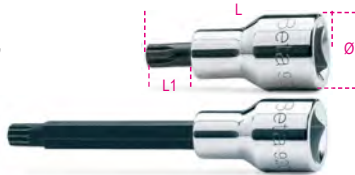

DIN 2324

| Ø<br>mm | L<br>mm | L1<br>mm | €     | 🔧 | 📄         |
|---------|---------|----------|-------|---|-----------|
| M4      | 22,5    | 58       | 19,50 | 3 | 009200559 |
| M5      | 22,5    | 58       | 19,50 | 3 | 009200560 |
| M6      | 22,5    | 58       | 19,50 | 3 | 009200561 |
| M6L     | 22,5    | 100      | 22,30 | 3 | 009200562 |
| M8      | 22,5    | 58       | 19,50 | 3 | 009200563 |
| M8L     | 22,5    | 100      | 22,30 | 3 | 009200564 |
| M9      | 22,5    | 58       | 19,50 | 3 | 009200582 |
| M9L     | 22,5    | 100      | 22,30 | 3 | 009200583 |
| M10     | 22,5    | 58       | 19,60 | 3 | 009200565 |
| M10L    | 22,5    | 100      | 22,30 | 3 | 009200566 |
| M12     | 22,5    | 58       | 21,30 | 3 | 009200568 |
| M12L    | 22,5    | 100      | 23,60 | 3 | 009200569 |
| M14     | 23,0    | 58       | 21,30 | 3 | 009200571 |
| M14L    | 23,0    | 100      | 23,60 | 3 | 009200572 |
| M16     | 23,0    | 58       | 25,00 | 3 | 009200573 |
| M18     | 23,0    | 58       | 26,00 | 3 | 009200574 |



920XZN/SB7  
M4-M5-M6-M8  
M10-M12-M14

€ 154,00 1 009200579



920XZN/SB12  
M5-M6-M8-M10-M12  
M14-M16-M6L-M8L  
M10L-M12L-M14L

€ 281,00 1 009200577



920XZN-L/S5  
M6L-M8L-M10L  
M12L-M14L

€ 114,00 1 009200578

## 920ES

Douille pour vis à 6 cannelures



UNI 9326

| Ø<br>mm | L<br>mm | L1<br>mm | €     | 🔧 | 📄         |
|---------|---------|----------|-------|---|-----------|
| 7       | (6R)    | 58       | 27,00 | 5 | 009200587 |
| 7XL     | (6R)    | 240      | 39,50 | 1 | 009200607 |
| 9       | (8R)    | 58       | 27,00 | 5 | 009200589 |
| 9XL     | (8R)    | 240      | 39,50 | 1 | 009200609 |
| 10      | (8S)    | 58       | 27,00 | 5 | 009200590 |
| 10XL    | (8S)    | 240      | 39,50 | 1 | 009200610 |
| 11      | (10R)   | 58       | 27,00 | 5 | 009200591 |
| 11XL    | (10R)   | 240      | 39,50 | 1 | 009200611 |
| 12L     | (10S)   | 100      | 31,50 | 3 | 009200592 |
| 12XL    | (10S)   | 240      | 43,50 | 1 | 009200612 |
| 14L     | (12S)   | 100      | 31,50 | 3 | 009200594 |
| 14XL    | (12S)   | 240      | 43,50 | 1 | 009200614 |
| 16L     | (14R)   | 100      | 31,50 | 3 | 009200596 |
| 16XL    | (14R)   | 240      | 43,50 | 1 | 009200616 |



920ES/SB7  
7-9-10-11-12L-14L-16L

€ 216,50 1 009200598



920ES-XL/SB7  
7XL-9XL-10XL-11XL  
12XL-14XL-16XL

€ 302,00 1 009200618

## PM 1/2-Q5



PM 1/2-Q5 72,560

## 920/15

Réducteur carré femelle 1/2"  
et mâle 3/8"



UNI/ISO 3316 DIN 3123

| L<br>mm | Ø<br>mm | €     | 🔧 | 📄         |
|---------|---------|-------|---|-----------|
| 42      | 22,0    | 12,20 | 5 | 009200810 |



Toujours appliquer la force de serrage  
régulièrement et progressivement  
afin d'éviter la rupture et de se protéger  
contre un possible accident.

## 920/16

Augmentateur carré femelle 1/2"  
et mâle 3/4"



UNI/ISO 3316 DIN 3123

| L<br>mm | Ø<br>mm | €     | 🔧 | 📄         |
|---------|---------|-------|---|-----------|
| 46      | 26      | 15,70 | 5 | 009200814 |

## 920/20+920/23

Rallonge carrés mâle et femelle 1/2"

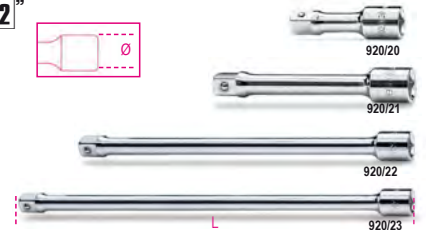

UNI/ISO 3316 DIN 3123

|        | L<br>mm | Ø<br>mm | €     | 🔧 | 📄         |
|--------|---------|---------|-------|---|-----------|
| 920/20 | 75      | 22      | 15,00 | 5 | 009200818 |
| 920/21 | 125     | 22      | 17,40 | 5 | 009200822 |
| 920/22 | 255     | 22      | 19,80 | 5 | 009200826 |
| 920/23 | 375     | 22      | 26,00 | 2 | 009200827 |

## 920AN

Rallonge angulaire carrés mâle  
et femelle 1/2"

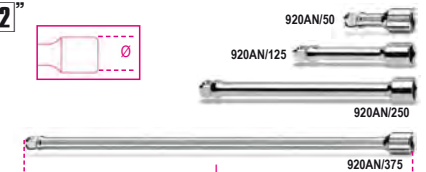

|           | L<br>mm | Ø<br>mm | €     | 🔧 | 📄         |
|-----------|---------|---------|-------|---|-----------|
| 920AN/50  | 50      | 22      | 15,80 | 5 | 009200833 |
| 920AN/125 | 125     | 22      | 23,50 | 5 | 009200834 |
| 920AN/250 | 250     | 22      | 32,00 | 3 | 009200835 |
| 920AN/375 | 375     | 22      | 42,00 | 3 | 009200836 |

## 920/25

Cardan carrés mâle et femelle 1/2"



UNI/ISO 3316 DIN 3123

| L     | Ø     | €     | 5 | 009200830 |
|-------|-------|-------|---|-----------|
| 75 mm | 27 mm | 29,00 |   |           |

## 920/35A

Poignée articulée carré mâle 1/2"



UNI/ISO 3315 DIN 3122

| L      | L1     | €     | 3 | 009200846 |
|--------|--------|-------|---|-----------|
| 285 mm | 160 mm | 54,50 |   |           |

## 920M/35

Poignée articulée carré mâle 1/2" avec manche métallique



UNI/ISO 3315 DIN 3122

| L      | €     | 2 | 009200845 |
|--------|-------|---|-----------|
| 380 mm | 79,00 |   |           |

## 920M/35L

Poignée articulée carré mâle 1/2" avec manche métallique, série longue



| L      | €      | 1 | 009200843 |
|--------|--------|---|-----------|
| 600 mm | 119,50 |   |           |



Toujours appliquer la force de serrage régulièrement et progressivement afin d'éviter la rupture et de se protéger contre un possible accident.

## 920/36A

Poignée articulée carré mâle 1/2"



UNI/ISO 3315 DIN 3122

| L      | L1     | €     | 2 | 009200847 |
|--------|--------|-------|---|-----------|
| 408 mm | 283 mm | 63,50 |   |           |

## 920/38

Poignée articulée extensible, carré mâle 1/2"



| L      | L max  | €     | 1 | 009200839 |
|--------|--------|-------|---|-----------|
| 262 mm | 402 mm | 96,50 |   |           |

## 920/40

Poignée à béquille à cardan carré mâle 1/2"

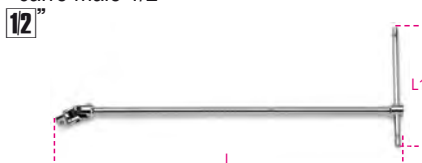

| L      | L1     | €     | 2 | 009200850 |
|--------|--------|-------|---|-----------|
| 490 mm | 230 mm | 67,00 |   |           |

## 920/42

Poignée coulissante carré mâle 1/2"

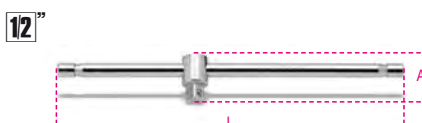

UNI/ISO 3315 DIN 3122

| L      | A     | €     | 5 | 009200854 |
|--------|-------|-------|---|-----------|
| 305 mm | 42 mm | 20,10 |   |           |

## 920/44

Poignée coudée carré mâle 1/2"



UNI/ISO 3315 DIN 3122

| L      | L1    | €     | 3 | 009200858 |
|--------|-------|-------|---|-----------|
| 230 mm | 60 mm | 30,00 |   |           |

## 920/46

Vilebrequin carré mâle 1/2"

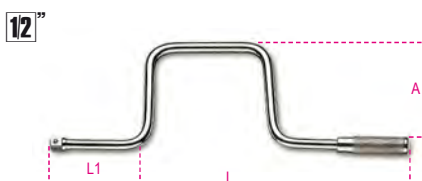

UNI/ISO 3315 DIN 3122

| L      | L1     | A      | €     | 1 | 009200862 |
|--------|--------|--------|-------|---|-----------|
| 385 mm | 110 mm | 160 mm | 35,50 |   |           |

## 920/50

Cliquet réversible à glissière carré mâle 1/2" à 72 dents



UNI/ISO 3315 DIN 3122

| L      | Ø     | A     | €     | 3 | 009200871 |
|--------|-------|-------|-------|---|-----------|
| 275 mm | 40 mm | 42 mm | 61,00 |   |           |

## 920/50F

Cliquet avec carré femelle 1/2" à 72 dents



UNI/ISO 3315 DIN 3122

| L      | Ø     | A     | €     | 2 | 009200889 |
|--------|-------|-------|-------|---|-----------|
| 275 mm | 40 mm | 27 mm | 58,00 |   |           |

## 920/55

Cliquet réversible carré mâle 1/2" à 72 dents



UNI/ISO 3315 DIN 3122

| L      | Ø     | A     | €     | 3 | 009200882 |
|--------|-------|-------|-------|---|-----------|
| 275 mm | 40 mm | 43 mm | 64,00 |   |           |

## 920/55Q

Cliquet réversible carré mâle 1/2" à 48 dents



UNI/ISO 3315 DIN 3122

| L      | Ø     | A     | €     | 3 | 009200885 |
|--------|-------|-------|-------|---|-----------|
| 275 mm | 40 mm | 43 mm | 64,00 |   |           |



## 920/55X

Cliquet réversible carré mâle 1/2"  
à 72 dents



UNI/ISO 3315 DIN 3122

| L   | Ø  | A  | €     |   |           |
|-----|----|----|-------|---|-----------|
| mm  | mm | mm |       |   |           |
| 200 | 30 | 33 | 56,00 | 3 | 009200895 |

## 920/55LC

Cliquet réversible carré mâle 1/2"  
à 72 dents  
avec système de verrouillage



UNI/ISO 3315 DIN 3122

| L   | Ø  | A  | €     |   |           |
|-----|----|----|-------|---|-----------|
| mm  | mm | mm |       |   |           |
| 275 | 40 | 43 | 76,00 | 2 | 009200896 |

## 920M/55

Cliquet réversible carré mâle 1/2"  
avec manche métallique



| L   | Ø  | A  | €     |   |           |
|-----|----|----|-------|---|-----------|
| mm  | mm | mm |       |   |           |
| 253 | 38 | 35 | 87,50 | 1 | 009200893 |

## 920/56A

Cliquet réversible à cardan  
carré mâle 1/2" à 72 dents

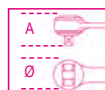

| L   | Ø  | A  | €      |   |           |
|-----|----|----|--------|---|-----------|
| mm  | mm | mm |        |   |           |
| 315 | 40 | 43 | 108,00 | 1 | 009200911 |

## 920M/56

Cliquet réversible à cardan  
carré mâle 1/2" avec manche métallique



| L   | Ø  | A    | €      |   |           |
|-----|----|------|--------|---|-----------|
| mm  | mm | mm   |        |   |           |
| 330 | 38 | 35,7 | 116,00 | 2 | 009200894 |

## 920/58

Cliquet réversible  
avec manche rotatif et carré mâle 1/2"  
mécanisme à 52 dents

- Système d'utilisation avec poignée tournante
- Touche de déverrouillage de la douille
- Système d'inversion à douille sur la tête du cliquet
- Manche bi-matériaux



| L   | Ø    | A  | €      |   |           |
|-----|------|----|--------|---|-----------|
| mm  | mm   | mm |        |   |           |
| 281 | 42,5 | 45 | 100,00 | 1 | 009200926 |

Voir le tableau après la ref. 928/C8  
pour les pièces détachées du mécanisme  
de la tête de la clé dynamométrique



## 920.../C11

11 douilles et 2 accessoires



| 920A/C11 | €      |   |           |
|----------|--------|---|-----------|
|          | 210,00 | 1 | 009200921 |

|  | 920A                   | 10 - 12 - 13 - 14 - 15 - 16<br>17 - 18 - 19 - 21 - 22 mm |
|--|------------------------|--|
|  | 920/22                 | 255 mm   |
|  | 920/50                 |  |
|  | 335x145x60 mm - 2,5 kg |  |

| 920B/C11 | €      |   |           |
|----------|--------|---|-----------|
|          | 210,00 | 1 | 009200922 |

|  | 920B                   | 10 - 12 - 13 - 14 - 15 - 16<br>17 - 18 - 19 - 21 - 22 mm |
|--|------------------------|--|
|  | 920/22                 | 255 mm   |
|  | 920/50                 |  |
|  | 335x145x60 mm - 2,5 kg |  |

## 920.../C12...

12 douilles et 5 accessoires



| 920A/C12X | €      |   |           |
|-----------|--------|---|-----------|
|           | 308,00 | 1 | 009200933 |

|  | 920A                   | 10 - 11 - 12 - 13 - 14 - 17 - 19<br>22 - 24 - 27 - 30 - 32 mm |
|--|------------------------|---|
|  | 920/21                 | 125 mm  |
|  | 920/22                 | 255 mm  |
|  | 920/25                 |   |
|  | 920/42                 |   |
|  | 920/55                 |   |
|  | 420x185x60 mm - 4,2 kg |   |

| 9899 920C12              | €     |   |           |
|--------------------------|-------|---|-----------|
| Plateau thermoformé vide | 15,50 | 1 | 098990116 |

| 920A/C12 | €      |   |           |
|----------|--------|---|-----------|
|          | 305,00 | 1 | 009200931 |

|  | 920A                   | 10 - 11 - 12 - 13 - 14 - 17 - 19<br>22 - 24 - 27 - 30 - 32 mm |
|--|------------------------|---|
|  | 920/21                 | 125 mm  |
|  | 920/22                 | 255 mm  |
|  | 920/25                 |   |
|  | 920/42                 |   |
|  | 920/50                 |   |
|  | 420x185x60 mm - 4,2 kg |   |

9899 920C12 15,50 1 098990116  
Plateau thermoformé vide

920B/C12X 308,00 1 009200934

- 920B 10 - 11 - 12 - 13 - 14 - 17 - 19  
22 - 24 - 27 - 30 - 32 mm
- 920/21 125 mm
- 920/22 255 mm
- 920/25
- 920/42
- 920/55

420x185x60 mm - 4,0 kg

9899 920C12 15,50 1 098990116  
Plateau thermoformé vide

920B/C12 305,00 1 009200932

- 920B 10 - 11 - 12 - 13 - 14 - 17 - 19  
22 - 24 - 27 - 30 - 32 mm
- 920/21 125 mm
- 920/22 255 mm
- 920/25
- 920/42
- 920/50

420x185x60 mm - 4,0 kg

9899 920C12 15,50 1 098990116  
Plateau thermoformé vide

## 920MC/C14

14 douilles 6 pans colorées  
et 5 accessoires



920MC/C14 325,00 1 009202964

- 920MC 8 - 10 - 11 - 12 - 13 - 14 - 15 - 16 - 17  
18 - 19 - 21 - 22 - 24 mm
- 920/21 125 mm
- 920/22 255 mm
- 920/25
- 920/42
- 920/55

420x185x60 mm - 4,2 kg

## 920.../C20...

20 douilles et 5 accessoires



920A/C20X 379,00 1 009200950

- 920A 10 - 11 - 12 - 13 - 14 - 15 - 16  
17 - 18 - 19 - 20 - 21 - 22 - 23  
24 - 26 - 27 - 28 - 30 - 32 mm
- 920/21 125 mm
- 920/22 255 mm
- 920/25
- 920/42
- 920/55

420x185x60 mm - 5,1 kg

9899 920C20 15,50 1 098990121  
Plateau thermoformé vide

920A/C20 376,00 1 009200948

- 920A 10 - 11 - 12 - 13 - 14 - 15 - 16  
17 - 18 - 19 - 20 - 21 - 22 - 23  
24 - 26 - 27 - 28 - 30 - 32 mm
- 920/21 125 mm
- 920/22 255 mm
- 920/25
- 920/42
- 920/50

420x185x60 mm - 5,1 kg

9899 920C20 15,50 1 098990121  
Plateau thermoformé vide

920A/C20Q 379,00 1 009200955

- 920A 10 - 11 - 12 - 13 - 14 - 15 - 16  
17 - 18 - 19 - 20 - 21 - 22 - 23  
24 - 26 - 27 - 28 - 30 - 32 mm
- 920/21 125 mm
- 920/22 255 mm
- 920/25
- 920/42
- 920/55Q

420x185x60 mm - 5,1 kg

9899 920C20 15,50 1 098990121  
Plateau thermoformé vide

920B/C20 376,00 1 009200949

- 920B 10 - 11 - 12 - 13 - 14 - 15 - 16  
17 - 18 - 19 - 20 - 21 - 22 - 23  
24 - 26 - 27 - 28 - 30 - 32 mm
- 920/21 125 mm
- 920/22 255 mm
- 920/25
- 920/42
- 920/50

420x185x60 mm - 5,0 kg

9899 920C20 15,50 1 098990121  
Plateau thermoformé vide

920B/C20X 379,00 1 009200951

- 920B 10 - 11 - 12 - 13 - 14 - 15 - 16  
17 - 18 - 19 - 20 - 21 - 22 - 23  
24 - 26 - 27 - 28 - 30 - 32 mm
- 920/21 125 mm
- 920/22 255 mm
- 920/25
- 920/42
- 920/55

420x185x60 mm - 5,0 kg

9899 920C20 15,50 1 098990121  
Plateau thermoformé vide

## 920.../C21...

21 douilles et 6 accessoires



920A/C21 436,00 1 009200952

- 920A 10 - 11 - 12 - 13 - 14 - 15 - 16  
17 - 18 - 19 - 20 - 21 - 22 - 23  
24 - 25 - 26 - 27 - 28 - 30 - 32 mm
- 920/21 125 mm
- 920/22 255 mm
- 920/25
- 920/42
- 920/46
- 920/50

420x280x60 mm - 6,5 kg

920A/C21X 439,00 1 009200983

- 920A 10 - 11 - 12 - 13 - 14 - 15 - 16  
17 - 18 - 19 - 20 - 21 - 22 - 23  
24 - 25 - 26 - 27 - 28 - 30 - 32 mm
- 920/21 125 mm
- 920/22 255 mm
- 920/25
- 920/42
- 920/46
- 920/55

420x280x60 mm - 6,4 kg







920B/C21 436,00 1 009200953

- 920B 10 - 11 - 12 - 13 - 14 - 15 - 16  
17 - 18 - 19 - 20 - 21 - 22 - 23  
24 - 25 - 26 - 27 - 28 - 30 - 32 mm
- 920/21 125 mm
- 920/22 255 mm
- 920/25
- 920/42
- 920/46
- 920/50

420x280x60 mm - 6,4 kg

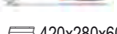

920B/C21X € 439,00 1 009200984

- |   |        |   |
|---|--------|---|
|  | ○ 920B | 10 - 11 - 12 - 13 - 14 - 15 - 16<br>17 - 18 - 19 - 20 - 21 - 22 - 23<br>24 - 25 - 26 - 27 - 28 - 30 - 32 mm |
|   | 920/21 | 125 mm  |
|   | 920/22 | 255 mm  |
|   | 920/25 |   |
|   | 920/42 |   |
|   | 920/46 |   |
|   | 920/55 |   |
- 420x280x60 mm - 6,4 kg

## 920B/C30Q

30 douilles 12 pans et 5 accessoires

12"



920B/C30Q € 610,00 1 009200975

- |   |         |  |
|---|---------|--|
|  | ○ 920B  | 8 - 9 - 10 - 11 - 12 - 13 - 14<br>15 - 16 - 17 - 18 - 19 - 20 - 21<br>22 - 23 - 24 - 26 - 27 - 30 mm |
|  | ○ 920BL | 12 - 13 - 14 - 17 - 19 - 21<br>22 - 24 - 27 - 30 mm  |
|   | 920/21  | 125 mm   |
|   | 920/22  | 255 mm   |
|   | 920/25  |  |
|   | 920/42  |  |
|   | 920/55Q |  |
- 420x280x60 mm - 7,6 kg



# Beta









## 920.../C33

20 douilles, 13 douilles tournevis et 5 accessoires









12"



920A/C33 € 619,00 1 009200985

- |   |         |  |
|---|---------|--|
|  | ○ 920A  | 10 - 11 - 12 - 13 - 14 - 15 - 16<br>17 - 18 - 19 - 20 - 21 - 22 - 23<br>24 - 26 - 27 - 28 - 30 - 32 mm |
|  | ● 920LP | 1,2x8 - 1,6x9 - 2x12 mm  |
|  | ⊕ 920PH | PH2 - PH3 - PH4  |
|  | ○ 920PE | 4 - 5 - 6 - 8 - 10 - 12 - 14 mm  |
|  | 920/21  | 125 mm   |
|  | 920/22  | 255 mm   |
|  | 920/25  |  |
|  | 920/42  |  |
|  | 920/55  |  |
- 420x280x60 mm - 6,7 kg

920B/C33 € 619,00 1 009200986

- |   |         |  |
|---|---------|--|
|  | ○ 920B  | 10 - 11 - 12 - 13 - 14 - 15 - 16<br>17 - 18 - 19 - 20 - 21 - 22 - 23<br>24 - 26 - 27 - 28 - 30 - 32 mm |
|  | ● 920LP | 1,2x8 - 1,6x9 - 2x12 mm  |
|  | ⊕ 920PH | PH2 - PH3 - PH4  |
|  | ○ 920PE | 4 - 5 - 6 - 8 - 10 - 12 - 14 mm  |
|  | 920/21  | 125 mm   |
|  | 920/22  | 255 mm   |
|  | 920/25  |  |
|  | 920/42  |  |
|  | 920/55  |  |
- 420x280x60 mm - 6,7 kg







## 920A/C17M - 920A/C17MR

Coffret métallique avec plateau en mousse compacte comprenant 1 cliquet avec 17 douilles 6 pans et 4 accessoires

12"



920A/C17M € 349,00 1 009200924

- |   |        |  |
|---|--------|--|
|  | ○ 920A | 10-11-12-13-14-15-16-17-18<br>19-20-21-22-24-27-30-32 mm |
|  | 920/21 | 125 mm   |
|  | 920/22 | 255 mm   |
|  | 920/25 |  |
|  | 920/42 | 305 mm   |
|  | 920/55 |  |
- 420x185x60 mm - 5 kg

9899 920C17 € 27,50 1 098990137

Module souple vide

920A/C17MR € 385,00 1 009200937

- |   |        |        |
|---|--------|--------|
|  | 920/21 | 125 mm |
|  | 920/22 | 255 mm |
|  | 920/25 |        |
|  | 920/42 | 305 mm |
|  | 920/58 |        |
- 420x185x60 mm 5,1 kg







## 920/C37

37 douilles 12 pans et 5 accessoires

12"



920/C37 € 562,00 1 009200988

- |   |         |  |
|---|---------|--|
|  | ○ 920B  | 10 - 11 - 12 - 13 - 14 - 15 - 16<br>17 - 18 - 19 - 20 - 21 - 22 - 23<br>24 - 26 - 27 - 28 - 30 - 32 mm                     |
|  | ○ 920AS | 3/8 - 7/16 - 1/2 - 9/16 - 19/32<br>5/8 - 11/16 - 3/4 - 25/32 - 13/16<br>7/8 - 15/16 - 1 - 1.1/16 - 1.1/8<br>1.3/16 - 1.1/4 |
|  | 920/21  | 125 mm   |
|  | 920/22  | 255 mm   |
|  | 920/25  |  |
|  | 920/42  |  |
|  | 920/55  |  |
- 420x280x60 mm - 7,5 kg

## 920AS/C10

10 douilles 12 pans et 2 accessoires

12"



920AS/C10 € 214,50 1 009200919

- 920AS 3/8 - 7/16 - 1/2 - 9/16 - 5/8  
11/16 - 3/4 - 13/16 - 7/8 - 15/16
  - 920/22 255 mm
  - 920/50
- 335x145x60 mm - 2,6 kg

## 920AS/C15

15 douilles 12 pans et 6 accessoires

12"



920AS/C15 € 405,00 1 009200947

- 920AS 3/8 - 7/16 - 1/2 - 9/16 - 5/8 - 11/16  
3/4 - 13/16 - 7/8 - 15/16 - 1  
1.1/16 - 1.1/8 - 1.3/16 - 1.1/4
  - 920/21 125 mm
  - 920/22 255 mm
  - 920/25
  - 920/42
  - 920/46
  - 920/50
- 420x280x60 mm - 5,9 kg

# Beta

## 920AS/C17X

17 douilles 12 pans et 5 accessoires

12"



920AS/C17X € 376,00 1 009200942

- 920AS 3/8 - 7/16 - 1/2 - 9/16 - 19/32 - 5/8  
11/16 - 3/4 - 25/32 - 13/16 - 7/8  
15/16 - 1 - 1.1/16 - 1.1/8 - 1.3/16 - 1.1/4
  - 920/21 125 mm
  - 920/22 255 mm
  - 920/25
  - 920/42
  - 920/55
- 420x185x60 mm - 4,8 kg

## 920AS/MBM-C21

16 douilles 12 pans et 5 accessoires  
pour maintenance aéronautique

12"



920AS/MBM-C21 € 388,00 1 009200944

- 920AS 3/8 - 7/16 - 1/2 - 9/16  
19/32 - 5/8 - 11/16 - 3/4  
25/32 - 13/16 - 7/8 - 15/16  
1 - 1.1/16 - 1.3/16 - 1.1/4
  - 920M/55
  - 920/21 125 mm
  - 920/22 255 mm
  - 920/25
  - 920/42
- 420x185x60 mm - 5,0 kg

## 920TX/C17

Coffret spécial Torx®

12"

12"



920TX/C17 € 365,00 1 009200989

- 861TX T8 - T10 - T15 - T20 - T25 - T27
  - 897
  - 920TX T27 - T30 - T40 - T45 - T50
  - 920FTX E10 - E12 - E14 - E16 - E18 - E20
  - 920/20 75 mm
  - 920/22 255 mm
  - 920/55
- 420x185x60 mm - 2,9 kg

## 920A/C17HR

Coffret métallique avec plateau thermoformé rigide comprenant 1 cliquet avec 17 douilles 6 pans et 5 accessoires

• cliquet avec branche rotative

12"



920A/C17HR € 385,00 1 009200939

- 920A 10-11-12-13-14-15-16-17-18  
19-20-21-22-24-27-30-32 mm
  - 920/21 125 mm
  - 920/22 255 mm
  - 920/25
  - 920/42
  - 920/58
- 420x185x60 mm - 5,1 kg

# Beta



## 928/36A

Poignée articulée carré mâle 3/4"



DIN 3122 - UNI ISO 3315

L mm 545 € 105,50 1 009280844

## 928/42

Poignée coulissante carré mâle 3/4"

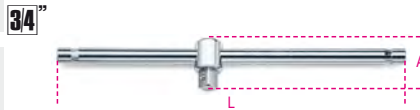

UNI/ISO 3315 DIN 3122

L mm 450 A mm 62,5 € 57,00 3 009280850

## 928/55

Cliquet réversible carré mâle 3/4"  
à 72 dents



DIN 3122 - UNI ISO 3315

L mm 510 Ø mm 58 A mm 59 € 186,00 2 009280862

Voir le tableau après la ref. 928/C8  
pour les pièces détachées du mécanisme  
de la tête de la clé dynamométrique

## 928.../C12

Coffret métallique comprenant 1 cliquet avec  
12 douilles 6 pans et 4 accessoires



928A/C12 950,00 1 009280955

|        |   |
|--------|---|
| 928A   | 22 - 24 - 27 - 30 - 32 - 34 - 36<br>38 - 41 - 46 - 50 - 55 mm |
| 928/21 | 200 mm  |
| 928/22 | 380 mm  |
| 928/25 |   |
| 928/42 |   |
| 928/55 |   |

530x220x80 mm - 13,5 kg

928B/C12 950,00 1 009280957

|        |   |
|--------|---|
| 928B   | 22 - 24 - 27 - 30 - 32 - 34 - 36<br>38 - 41 - 46 - 50 - 55 mm |
| 928/21 | 200 mm  |
| 928/22 | 380 mm  |
| 928/25 |   |
| 928/42 |   |
| 928/55 |   |

530x220x80 mm - 13,5 kg

## 928AS/C12

Coffret métallique comprenant 1 cliquet avec  
12 douilles 6 pans et 5 accessoires



928AS/C12 987,00 1 009280968

|        |   |
|--------|---|
| 928AS  | 7/8-15/16-1.1/16-1.1/8-1.1/4<br>1.5/16-1.7/16-1.1/2-1.11/16<br>1.13/16-1.7/8-2.1/16 |
| 928/21 | 200 mm  |
| 928/22 | 380 mm  |
| 928/25 |   |
| 928/42 |   |
| 928/55 |   |

530x220x80 mm - 13,5 kg

## 929

Douille 6 pans



UNI/ISO 2725 DIN 3124

| Ø mm | Ø mm | L mm | Ø1 mm | €      | 1 | 009290036 |
|------|------|------|-------|--------|---|-----------|
| 36   | 51   | 65   | 48    | 36,50  | 1 | 009290036 |
| 41   | 57   | 70   | 48    | 39,00  | 1 | 009290041 |
| 46   | 65   | 75   | 48    | 43,50  | 1 | 009290046 |
| 50   | 70   | 80   | 48    | 51,00  | 1 | 009290050 |
| 55   | 76   | 85   | 54    | 62,50  | 1 | 009290055 |
| 60   | 82   | 90   | 54    | 66,00  | 1 | 009290060 |
| 65   | 88   | 95   | 54    | 89,00  | 1 | 009290065 |
| 70   | 92   | 100  | 60    | 102,50 | 1 | 009290070 |
| 75   | 99   | 110  | 60    | 112,50 | 1 | 009290075 |
| 80   | 106  | 120  | 60    | 127,50 | 1 | 009290080 |

## 929/15

Réducteur carré femelle 1" et mâle 3/4"

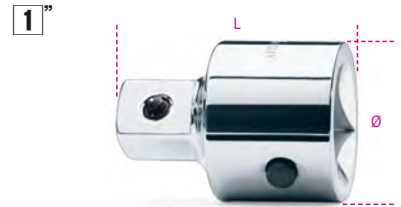

UNI/ISO 3316 DIN 3123

L mm 65 Ø mm 47 1" 3/4 € 45,00 2 009290801

**!** Toujours appliquer la force de serrage  
régulièrement et progressivement  
afin d'éviter la rupture et de se protéger  
contre un possible accident.

## 929/21 - 929/22

Rallonge carrés mâle et femelle 1"



UNI/ISO 3316 DIN 3123

929/21 L mm 200 Ø mm 47 € 61,50 1 009290815  
929/22 L mm 400 Ø mm 47 € 94,00 1 009290825

## 929/42

Poignée coulissante carré mâle 1"



UNI/ISO 3315 DIN 3122

L mm 535 € 118,00 1 009290850

## 929/55

Cliquet réversible carré mâle 1"  
à 72 dents



UNI/ISO 3315 DIN 3122

L mm 770 Ø mm 62 A mm 63 € 245,00 1 009290860

## 929/55PR

Rallonge pour cliquets 929/55



| L<br>mm | Ø<br>mm | Ø1<br>mm | €     | 📦 | 🖨️        |
|---------|---------|----------|-------|---|-----------|
| 540     | 32      | 26       | 52,00 | 1 | 009290868 |

## 929/C8

8 douilles 6 pans et 5 accessoires

1"



| 929/C8 | €        | 📦 | 🖨️        |
|--------|----------|---|-----------|
|        | 1.405,00 | 1 | 009290925 |

|  |        |   |
|--|--------|---|
|  | 929    | 46 - 50 - 55 - 60 - 65<br>70 - 75 - 80 mm |
|  | 929/15 | □ 1" - ■ 3/4                              |
|  | 929/21 | 200 mm                                    |
|  | 929/22 | 400 mm                                    |
|  | 929/42 |   |
|  | 929/55 |   |

≡ 560x290x120 mm - 📦 29 kg

## 9899 CV/A

coffret vide



| 9899 CV/A | €     | 📦 | 🖨️        |
|-----------|-------|---|-----------|
|           | 38,00 | 1 | 098990001 |

583/C31-671B/C5-671B/C10-720ME/C8  
860/C38P-861/C61P-900/C11-900AS/C10-MB-C17  
900/C24-900/C13-8-900/C13-5-900MB/C19-900MB/C28  
900/C11HR-900AS/C10-MB-C17-900AS/C17-MBM  
900/C11Z-900MC/C24-900MC/C32-910.../C10  
971/C8-920TX/C-920PE/C-920FTX/C-910.../C10

≡ 270x120x45 mm

## 9899 CV/B

coffret vide



| 9899 CV/B | €     | 📦 | 🖨️        |
|-----------|-------|---|-----------|
|           | 44,50 | 1 | 098990002 |

352C/U-720MC/C13-727/C16-867/C20-900/C12MR  
900/C12MZ-900U/C12M-910AS/C13...910AS/MBM-C18  
910A/C16...910B/C16...910A/C16HR  
910A/C16...910B/C16...920AS/C10-920.../C11-1433/C11  
1494/C14A-1529-1545/C5M

≡ 335x145x60 mm

## 9899 CV/C

coffret vide



| 9899 CV/C | €     | 📦 | 🖨️        |
|-----------|-------|---|-----------|
|           | 57,00 | 1 | 098990003 |

920A/C17HR-920A/C17MR-920.../C12...  
920A/C17M-910.../C29-902A/C22-867/C38  
720/C24-450/C15-353N/C6-960KPC-920MC/C14  
920U/C17M-920TX/C17-920.../C20...  
920AS/MBM-C21-920AS/C17X-1547/C6-1495/C6  
1489/C14-1461/C11A-1608/C9-1606A/C9-1602/C9

≡ 420x185x60 mm

## 900/R55

14"



| 900/R55                         | €     | 📦 | 🖨️        |
|---------------------------------|-------|---|-----------|
| 666N/2-900/55-666/2-666LBF.FT/2 | 40,00 | 1 | 009000871 |

## 900/R55-Z

14"



| 900/R55-Z | €     | 📦 | 🖨️        |
|-----------|-------|---|-----------|
|           | 40,00 | 1 | 009000872 |

## 900M/R55

14"



| 900M/R55 | €     | 📦 | 🖨️        |
|----------|-------|---|-----------|
| 900M/55  | 21,20 | 1 | 009000888 |

## 910/R55

38"



| 910/R55  | €     | 📦 | 🖨️        |
|--|-------|---|-----------|
| 599DGT/6-606/6-606/10-612-665/6-665/10-665LB/6<br>665LB/10-666N/5-666N/10-666N LBF.IN/5-666NLBF.IN/10<br>666/6-666/10-668RGC/6-668RGC/10-910/55-666/5<br>666HS/5-666HS/10-666 LBF.FT/5-666 LBF.FT/10 | 39,00 | 1 | 009100879 |

## 910M/R55

38"



| 910M/R55 | €     | 📦 | 🖨️        |
|----------|-------|---|-----------|
| 910M/55  | 21,40 | 1 | 009100888 |

## 910/R55Q

38"



| 910/R55Q | €     | 📦 | 🖨️        |
|----------|-------|---|-----------|
| 910/55Q  | 39,00 | 1 | 009100877 |

## 910/R55X

38"



| 910/R55X                     | €     | 📦 | 🖨️        |
|------------------------------|-------|---|-----------|
| 666N/2X-666/2X-666 LBF.FT/2X | 39,00 | 1 | 009100897 |

## 920/R50

12"



| 920/R50  | €     | 📦 | 🖨️        |
|--|-------|---|-----------|
| 614/50-667/20-667/30<br>667N/20-667N/30-920/50 | 36,50 | 1 | 009200866 |

## 920/R55

12"



| 920/R55   | €     | 📦 | 🖨️        |
|---|-------|---|-----------|
| 606/20-606/30-666/20-666/30-920/55<br>920/56A- 599DGT/20-599DGT/30<br>599DGT-AN/20-665/20-665/30-665LB/20<br>665LB/30-666N/20-666N/30<br>666N LBF.IN/20-666N LBF.IN/30-668RGC/20<br>666 LBF.FT/20-666 LBF.FT/30 | 46,00 | 1 | 009200879 |

## 920M/R55

12"



| 920M/R55 | €     | 📦 | 🖨️        |
|----------|-------|---|-----------|
| 920M/55  | 24,90 | 1 | 009200888 |

## 920/R55Q

12"



| 920/R55Q | €     | 📦 | 🖨️        |
|----------|-------|---|-----------|
| 920/55Q  | 46,00 | 1 | 009200877 |







## 943BX

Clé à douille emmanchée, série longue



ISO 2236 UNI 6750

| Ø mm | L mm | L1 mm | A1 mm | €     | U | PC        |
|------|------|-------|-------|-------|---|-----------|
| 4    | 270  | 150   | 13,0  | 17,80 | 5 | 009430003 |
| 5    | 270  | 150   | 14,0  | 17,80 | 5 | 009430004 |
| 5,5  | 270  | 150   | 12,5  | 19,60 | 5 | 009430005 |
| 6    | 270  | 150   | 14,5  | 19,60 | 5 | 009430006 |
| 7    | 270  | 150   | 15,5  | 20,80 | 5 | 009430007 |
| 8    | 282  | 150   | 18,5  | 20,80 | 5 | 009430008 |
| 9    | 282  | 150   | 19,5  | 20,80 | 5 | 009430009 |
| 10   | 282  | 150   | 20,5  | 21,90 | 3 | 009430010 |
| 11   | 282  | 150   | 21,5  | 21,90 | 3 | 009430011 |
| 12   | 282  | 150   | 22,5  | 21,90 | 3 | 009430012 |
| 13   | 282  | 150   | 23,5  | 23,10 | 3 | 009430013 |
| 14   | 282  | 150   | 24,5  | 23,10 | 3 | 009430014 |



**943BX/S12** 249,00 € 1 009430030  
4-5-5,5-6-7-8-9  
10-11-12-13-14 mm



**943BX/D6** 124,00 € 1 009430026  
5-6-7-8-10-13 mm

## 943FL

Clé à douille emmanchée flexible série longue



| Ø mm | L mm | L1 mm | Ø mm | €     | U | PC        |
|------|------|-------|------|-------|---|-----------|
| 5    | 265  | 150   | 8    | 24,80 | 2 | 009430304 |
| 5,5  | 265  | 150   | 8    | 24,90 | 2 | 009430305 |
| 6    | 265  | 150   | 9    | 24,90 | 2 | 009430306 |
| 7    | 265  | 150   | 11   | 24,90 | 2 | 009430307 |
| 8    | 265  | 150   | 12   | 25,50 | 2 | 009430308 |
| 10   | 290  | 175   | 14   | 27,00 | 2 | 009430310 |



**943FL/S6** 152,00 € 1 009430320  
5-5,5-6-7-8-10 mm

## 944BX

Clé à douille emmanchée, série longue



ISO 2236 UNI 6750

| Ø mm | L mm | L1 mm | A1 mm | €     | U | PC        |
|------|------|-------|-------|-------|---|-----------|
| 4    | 245  | 125   | 20    | 17,60 | 3 | 009440003 |
| 5    | 245  | 125   | 25    | 17,60 | 3 | 009440004 |
| 5,5  | 245  | 125   | 30    | 22,50 | 3 | 009440005 |
| 6    | 245  | 125   | 35    | 22,50 | 3 | 009440006 |
| 7    | 245  | 125   | 35    | 22,50 | 3 | 009440007 |
| 8    | 257  | 125   | 50    | 23,20 | 3 | 009440008 |
| 9    | 257  | 125   | 50    | 23,20 | 3 | 009440009 |
| 10   | 257  | 125   | 50    | 24,50 | 3 | 009440010 |
| 11   | 257  | 125   | 50    | 24,50 | 3 | 009440011 |
| 12   | 257  | 125   | 50    | 26,00 | 3 | 009440012 |
| 13   | 257  | 125   | 55    | 26,00 | 3 | 009440013 |
| 14   | 257  | 125   | 55    | 26,00 | 3 | 009440014 |



**944BX/S12** 276,00 € 1 009440062  
4-5-5,5-6-7-8-9  
10-11-12-13-14 mm



**944BX/D6** 136,50 € 1 009440056  
5-6-7-8-10-13 mm

## 949

Clé à bécquille simple avec douille profonde 6 pans

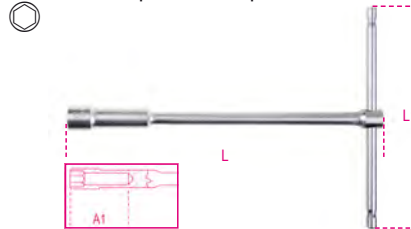

| Ø mm | L mm | L1 mm | A1 mm | €     | U | PC        |
|------|------|-------|-------|-------|---|-----------|
| 8    | 220  | 160   | 50    | 32,50 | 2 | 009490008 |
| 10   | 230  | 160   | 50    | 33,00 | 2 | 009490010 |
| 12   | 240  | 175   | 50    | 34,50 | 2 | 009490012 |
| 13   | 244  | 175   | 55    | 36,50 | 2 | 009490013 |
| 14   | 250  | 190   | 55    | 38,00 | 2 | 009490014 |
| 17   | 264  | 200   | 60    | 43,50 | 2 | 009490017 |



**949/S6** 218,00 € 1 009490076  
8-10-12-13-14-17 mm

## 950

Clé à bécquille simple série longue

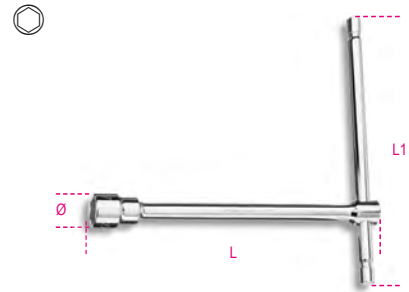

UNI 6742 DIN 3112

| Ø mm | L mm | Ø mm | L1 mm | €     | U | PC        |
|------|------|------|-------|-------|---|-----------|
| 6    | 210  | 10,1 | 145   | 22,70 | 3 | 009500006 |
| 7    | 212  | 11,2 | 145   | 22,70 | 3 | 009500007 |
| 8    | 220  | 12,4 | 160   | 24,40 | 3 | 009500008 |
| 9    | 223  | 13,5 | 160   | 24,40 | 3 | 009500009 |
| 10   | 230  | 14,9 | 160   | 25,50 | 3 | 009500010 |
| 11   | 233  | 16,1 | 160   | 25,50 | 3 | 009500011 |
| 12   | 240  | 17,5 | 175   | 28,00 | 3 | 009500012 |
| 13   | 244  | 19,7 | 175   | 28,00 | 3 | 009500013 |
| 14   | 250  | 20,1 | 190   | 32,00 | 3 | 009500014 |
| 15   | 254  | 21,5 | 190   | 33,50 | 3 | 009500015 |
| 16   | 260  | 22,7 | 200   | 37,00 | 3 | 009500016 |
| 17   | 264  | 24,1 | 200   | 37,50 | 3 | 009500017 |
| 19   | 274  | 26,6 | 230   | 47,00 | 3 | 009500019 |
| 22   | 290  | 29,9 | 290   | 59,00 | 2 | 009500022 |
| 24   | 300  | 32,2 | 320   | 67,50 | 2 | 009500024 |
| 27   | 315  | 36,2 | 370   | 79,50 | 2 | 009500027 |



**950/S9** 271,00 € 1 009500079  
7-8-10-11-12  
13-14-17-19 mm  
**950/S14** 447,00 € 1 009500082  
6-7-8-9-10-11-12-13  
14-15-16-17-19-22 mm



# 951 CLÉ EN T AVEC 3 EMBOUTS MALES



Lorsque cette clé a été lancée, en 1980, ce fut une révolution. Conçu pour fonctionner sur des vis à haute résistance, permettant une manipulation rapide, un ajustement précis et une utilisation polyvalente. La poignée hexagonale en T peut être ajustée selon les besoins. Les extrémités hexagonales sont conçues pour transmettre le couple maximal possible à la vis. La longueur de la tige permet d'appliquer sans effort des couples remarquables aux vis. Ses améliorations aux fils des années se traduisent par son marquage laser, des finitions sablées, des extrémités hexagonales à arêtes vives permettant un meilleur ajustement sur toutes les vis, y compris celles endommagées. Le marquage laser optimise la robustesse de la tige.

Le nouveau modèle, 951GP, a été développé en collaboration avec des techniciens et des mécaniciens du MotoGP et du Superbike, dans le but d'améliorer la vitesse de vissage/dévisage

## 951 Clé mâle 6 pans en T



| mm  | L<br>mm | L1<br>mm | Ø<br>mm | €     | 🔧 | 📦         |
|-----|---------|----------|---------|-------|---|-----------|
| 2   | 125     | 63       | 4,0     | 20,20 | 5 | 009510521 |
| 2,5 | 150     | 63       | 4,0     | 20,20 | 5 | 009510525 |
| 3   | 150     | 63       | 4,0     | 20,20 | 5 | 009510530 |
| 3,5 | 175     | 76       | 5,5     | 20,80 | 5 | 009510535 |
| 4   | 175     | 76       | 5,5     | 20,80 | 5 | 009510540 |
| 4,5 | 195     | 87       | 6,5     | 22,60 | 5 | 009510545 |
| 5   | 195     | 87       | 6,5     | 22,60 | 5 | 009510550 |
| 6   | 215     | 99       | 8,0     | 25,50 | 5 | 009510560 |
| 7   | 230     | 109      | 9,0     | 28,00 | 5 | 009510570 |
| 8   | 250     | 122      | 10,0    | 28,00 | 5 | 009510580 |
| 9   | 265     | 132      | 11,0    | 36,00 | 5 | 009510590 |
| 10  | 280     | 142      | 12,0    | 36,00 | 5 | 009510610 |
| 12  | 305     | 160      | 15,0    | 48,00 | 3 | 009510620 |
| 14  | 330     | 178      | 17,0    | 58,00 | 3 | 009510640 |

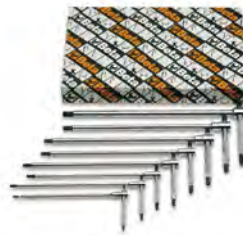

|   | €      | 🔧 | 📦         |
|---|--------|---|-----------|
| <b>951/S6</b><br>2,5-3-4-5-6-8 mm                         | 137,50 | 1 | 009510687 |
| <b>951/S8</b><br>2-2,5-3-3,5-4-4,5-5-6 mm                 | 173,00 | 1 | 009510693 |
| <b>951/S14</b><br>2-2,5-3-3,5-4-4,5-5-6-7-8-9-10-12-14 mm | 407,00 | 1 | 009510695 |



|                                   | €      | 🔧 | 📦         |
|-----------------------------------|--------|---|-----------|
| <b>951/SP6</b><br>3-4-5-6-8-10 mm | 175,00 | 1 | 009510696 |
| <b>951/SPV</b>                    | 34,00  | 1 | 009510697 |



## 951AS Clé mâle 6 pans en T

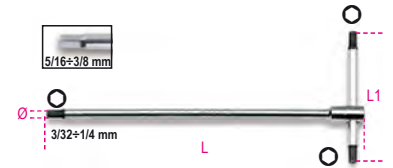

| "    | L<br>mm | L1<br>mm | Ø<br>mm | €     | 🔧 | 📦         |
|------|---------|----------|---------|-------|---|-----------|
| 3/32 | 125     | 63       | 4,0     | 27,00 | 2 | 009510750 |
| 7/64 | 150     | 63       | 4,0     | 27,00 | 2 | 009510751 |
| 1/8  | 150     | 63       | 4,0     | 27,00 | 2 | 009510752 |
| 9/64 | 175     | 76       | 5,5     | 28,00 | 2 | 009510753 |
| 5/32 | 175     | 76       | 5,5     | 28,00 | 2 | 009510754 |
| 3/16 | 195     | 86       | 6,5     | 31,50 | 2 | 009510755 |
| 7/32 | 215     | 99       | 8,0     | 31,50 | 2 | 009510757 |
| 1/4  | 230     | 109      | 9,0     | 34,50 | 2 | 009510758 |
| 5/16 | 250     | 122      | 10,0    | 36,00 | 2 | 009510759 |
| 3/8  | 280     | 142      | 12,0    | 43,50 | 2 | 009510760 |



|  | €      | 🔧 | 📦         |
|--|--------|---|-----------|
| <b>951AS/S6X</b><br>1/8-3/16-7/32-1/4-5/16-3/8 | 204,00 | 1 | 009510771 |

## 951GP

Clés en T avec extrémité mâle 6 pans

La clé 951GP de Beta permet un ajustement rapide et précis d'une vis. Elle a été conçue pour répondre à certaines exigences des sports mécaniques : faire un serrage rapide avec des couples élevés.

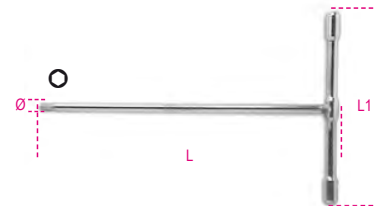

| mm | L<br>mm | L1<br>mm | Ø<br>mm | €     | 🔧 | 📦         |
|----|---------|----------|---------|-------|---|-----------|
| 3  | 185     | 130      | 5       | 19,00 | 3 | 009511530 |
| 4  | 214     | 150      | 5       | 20,00 | 3 | 009511540 |
| 5  | 240     | 165      | 6       | 23,00 | 3 | 009511550 |
| 6  | 271     | 180      | 7       | 27,00 | 3 | 009511560 |
| 8  | 300     | 200      | 10      | 34,00 | 3 | 009511580 |
| 10 | 310     | 200      | 12      | 42,00 | 3 | 009511610 |

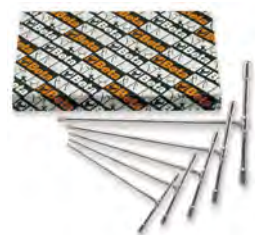

|                                    | €      | 🔧 | 📦         |
|------------------------------------|--------|---|-----------|
| <b>951GP/S6</b><br>3-4-5-6-8-10 mm | 165,00 | 1 | 009511687 |

## 951TX

Clé mâle pour vis à empreinte Torx® en T



| Ø   | L<br>mm | L1<br>mm | Ø<br>mm | €     | UN | PC        |
|-----|---------|----------|---------|-------|----|-----------|
| T6  | 125     | 63       | 4       | 25,50 | 3  | 009510806 |
| T7  | 125     | 63       | 4       | 25,50 | 3  | 009510807 |
| T8  | 125     | 63       | 4       | 26,00 | 3  | 009510808 |
| T9  | 125     | 63       | 4       | 26,00 | 3  | 009510809 |
| T10 | 150     | 63       | 4       | 26,50 | 3  | 009510810 |
| T15 | 150     | 63       | 4       | 26,50 | 3  | 009510815 |
| T20 | 175     | 76       | 5       | 27,50 | 3  | 009510820 |
| T25 | 175     | 76       | 5       | 27,50 | 3  | 009510825 |
| T27 | 195     | 87       | 6       | 30,00 | 3  | 009510827 |
| T30 | 195     | 87       | 6       | 30,00 | 3  | 009510830 |
| T40 | 215     | 99       | 7       | 35,00 | 3  | 009510840 |
| T45 | 230     | 109      | 8       | 37,50 | 3  | 009510845 |
| T50 | 250     | 122      | 9       | 39,50 | 3  | 009510850 |



|   | €      | UN | PC        |
|---|--------|----|-----------|
| 951TX/S6<br>T8-T10-T15-T20-T25-T30                              | 164,00 | 1  | 009510866 |
| 951TX/S13<br>T6-T7-T8-T9-T10-T15-T20-T25<br>T27-T30-T40-T45-T50 | 383,00 | 1  | 009510863 |

## 952 CLÉ EN T À DOUILLE À CARDAN

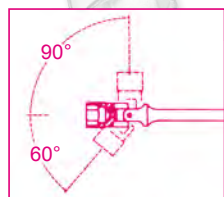
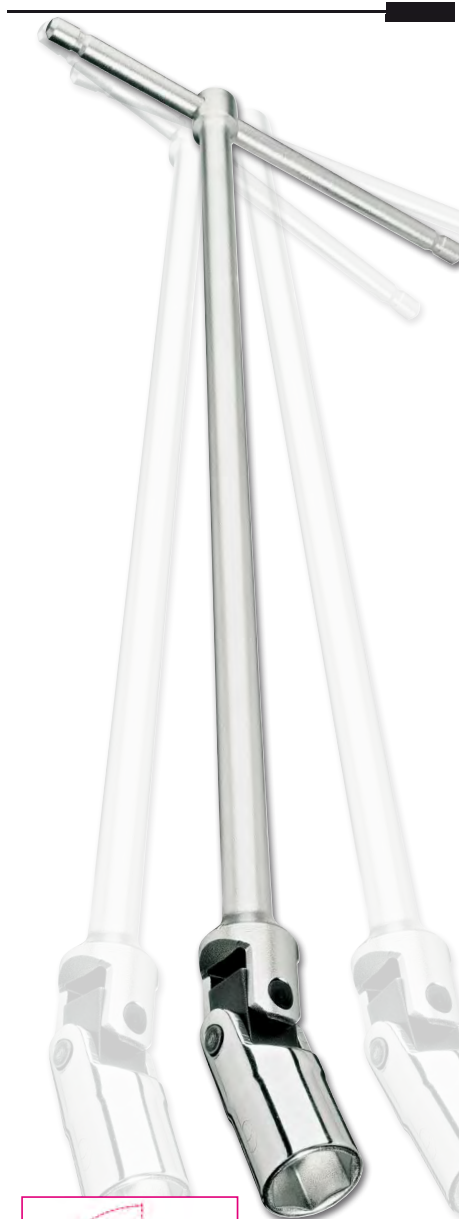

Un pré-positionnement fiable et précis est le secret du succès de cette clé. Le joint articulé conserve sa fonction au fil des années, aucun réglage n'étant nécessaire. Angle de rotation de la douille : 60°. Utilisable à 90° en position fixe. Poignée en T coulissante, peut être arrêtée dans la position requise sur toute sa longueur. Marquage triple taille sur la tête.

## 952

Clé à béquille à cardan

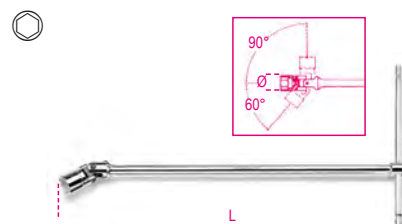

UNI 6743

| Ø<br>mm | Ø<br>mm | L<br>mm | €     | UN | PC        |
|---------|---------|---------|-------|----|-----------|
| 6       | 9,5     | 395     | 35,00 | 5  | 009520006 |
| 7       | 10,7    | 395     | 35,00 | 5  | 009520007 |
| 8       | 12,1    | 395     | 35,00 | 5  | 009520008 |
| 9       | 13,2    | 395     | 35,00 | 5  | 009520009 |
| 10      | 14,6    | 400     | 37,50 | 5  | 009520010 |
| 11      | 15,8    | 400     | 37,50 | 5  | 009520011 |
| 12      | 17,0    | 400     | 37,50 | 5  | 009520012 |
| 13      | 18,7    | 432     | 42,50 | 5  | 009520013 |
| 14      | 19,7    | 432     | 42,50 | 5  | 009520014 |
| 15      | 20,9    | 450     | 50,50 | 3  | 009520015 |
| 16      | 22,0    | 450     | 50,50 | 3  | 009520016 |
| 17      | 23,4    | 450     | 50,50 | 3  | 009520017 |
| 18      | 24,7    | 450     | 50,50 | 3  | 009520018 |
| 19      | 26,0    | 500     | 64,00 | 3  | 009520019 |
| 20      | 27,4    | 500     | 64,00 | 3  | 009520020 |
| 21      | 28,5    | 500     | 64,00 | 3  | 009520021 |
| 22      | 29,7    | 500     | 64,00 | 3  | 009520022 |
| 24      | 32,4    | 500     | 64,00 | 3  | 009520024 |



|   | €      | UN | PC        |
|---|--------|----|-----------|
| 952/S7<br>8-10-11-13-14-17-19 mm                                      | 309,00 | 1  | 009520074 |
| 952/S10<br>7-8-10-11-12-13-<br>14-15-17-19 mm                         | 432,00 | 1  | 009520080 |
| 952/S18<br>6-7-8-9-10-11-12<br>13-14-15-16-17<br>18-19-20-21-22-24 mm | 859,00 | 1  | 009520083 |



|                                 | €      | UN | PC        |
|---------------------------------|--------|----|-----------|
| 952/D7<br>7-8-10-12-13-14-17 mm | 280,00 | 1  | 009520079 |

## 852



852 1/4

79,85

## 952AS

Clé à béquille à cardan

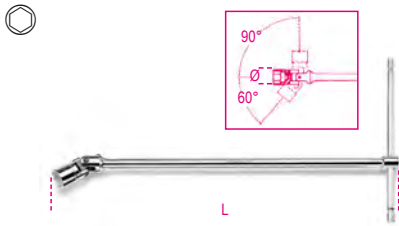

| Ø     | Ø mm | L mm | €     |   |           |
|-------|------|------|-------|---|-----------|
| 1/4   | 9,5  | 395  | 38,50 | 2 | 009520256 |
| 5/16  | 12,1 | 395  | 38,50 | 2 | 009520258 |
| 3/8   | 14,6 | 400  | 43,00 | 2 | 009520260 |
| 7/16  | 15,8 | 400  | 43,00 | 2 | 009520261 |
| 1/2   | 18,7 | 432  | 46,50 | 2 | 009520263 |
| 9/16  | 19,7 | 432  | 53,50 | 2 | 009520264 |
| 5/8   | 22,0 | 450  | 56,00 | 2 | 009520266 |
| 11/16 | 23,4 | 450  | 56,00 | 2 | 009520267 |
| 3/4   | 26,0 | 500  | 68,50 | 2 | 009520269 |

## 952L

Clé à béquille à cardan série longue

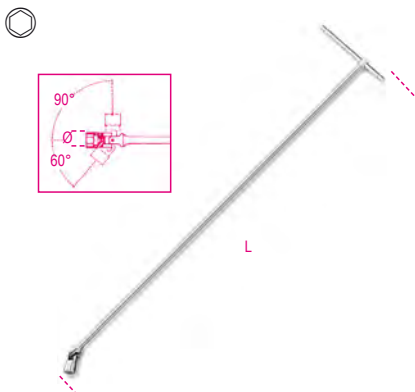

| Ø  | Ø mm | L mm | €      |   |           |
|----|------|------|--------|---|-----------|
| 10 | 14,6 | 930  | 98,00  | 1 | 009520410 |
| 12 | 17,0 | 1063 | 98,00  | 1 | 009520412 |
| 13 | 18,7 | 1100 | 98,00  | 1 | 009520413 |
| 14 | 19,7 | 1100 | 98,00  | 1 | 009520414 |
| 15 | 20,9 | 1100 | 108,50 | 1 | 009520415 |
| 16 | 22,0 | 1100 | 108,50 | 1 | 009520416 |
| 17 | 23,4 | 1100 | 108,50 | 1 | 009520417 |
| 18 | 24,7 | 1100 | 108,50 | 1 | 009520418 |
| 19 | 26,0 | 1100 | 123,50 | 1 | 009520419 |

# Beta

## 952FTX

Clé à béquille à cardan pour écrou TORX®

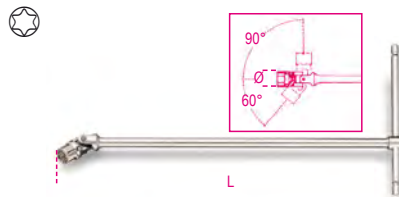

| Ø   | Ø mm | L mm | €     |   |           |
|-----|------|------|-------|---|-----------|
| E6  | 8    | 392  | 44,00 | 2 | 009520106 |
| E7  | 9    | 392  | 44,00 | 2 | 009520107 |
| E8  | 10   | 395  | 48,50 | 2 | 009520108 |
| E10 | 13   | 400  | 52,00 | 2 | 009520110 |
| E12 | 15   | 440  | 61,00 | 2 | 009520112 |
| E14 | 17   | 490  | 74,00 | 2 | 009520114 |
| E16 | 19   | 490  | 74,00 | 2 | 009520116 |
| E18 | 21   | 490  | 74,00 | 2 | 009520118 |
| E20 | 23   | 490  | 74,00 | 2 | 009520120 |



|                  |        |   |           |
|------------------|--------|---|-----------|
| <b>952FTX/S9</b> | 545,00 | 1 | 009520141 |
| E6-E7-E8-E10-E12 |        |   |           |
| E14-E16-E18-E20  |        |   |           |

## 953

Clé mâle 6 pans à béquille à cardan

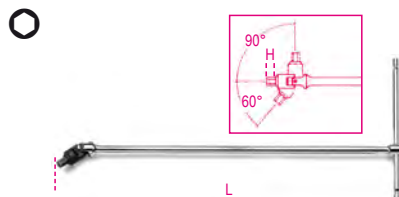

UNI 6754

| mm  | H mm | L mm | €     |   |           |
|-----|------|------|-------|---|-----------|
| 3   | 5    | 395  | 36,50 | 5 | 009530130 |
| 3,5 | 6    | 395  | 36,50 | 3 | 009530135 |
| 4   | 6    | 395  | 36,50 | 5 | 009530140 |
| 4,5 | 7    | 395  | 36,50 | 3 | 009530145 |
| 5   | 7    | 395  | 36,50 | 5 | 009530150 |
| 6   | 9    | 400  | 38,00 | 5 | 009530160 |
| 7   | 10   | 425  | 44,00 | 3 | 009530170 |
| 8   | 11   | 425  | 44,00 | 5 | 009530180 |
| 10  | 13   | 440  | 53,00 | 5 | 009530200 |



|               |        |   |           |
|---------------|--------|---|-----------|
| <b>953/S5</b> | 191,50 | 1 | 009530305 |
| 3-4-5-6-8 mm  |        |   |           |
| <b>953/S9</b> | 361,00 | 1 | 009530301 |
| 3-3,5-4-4,5   |        |   |           |
| 5-6-7-8-10 mm |        |   |           |

## 953TX

Clé mâle à béquille à cardan pour vis TORX®

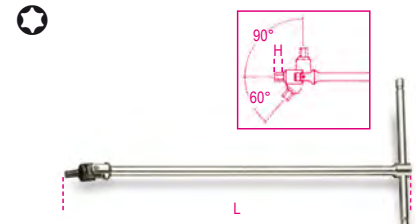

| Ø   | H mm | L mm | €     |   |           |
|-----|------|------|-------|---|-----------|
| T20 | 11   | 396  | 45,00 | 2 | 009530020 |
| T25 | 11   | 396  | 45,00 | 2 | 009530025 |
| T27 | 11   | 396  | 45,00 | 2 | 009530027 |
| T30 | 13   | 400  | 49,50 | 2 | 009530030 |
| T40 | 13   | 400  | 49,50 | 2 | 009530040 |
| T45 | 13   | 426  | 53,00 | 2 | 009530045 |
| T50 | 14   | 442  | 61,00 | 2 | 009530050 |
| T55 | 14   | 442  | 62,00 | 2 | 009530055 |



|                 |        |   |           |
|-----------------|--------|---|-----------|
| <b>953TX/S8</b> | 410,00 | 1 | 009530060 |
| T20-T25-T27-T30 |        |   |           |
| T40-T45-T50-T55 |        |   |           |

# Beta

# Beta

## REPARATION DE VEHICULES

Nos outils de réparation de véhicules qui sont utilisés par les professionnels les plus exigeants, sont développés et fabriqués pour répondre aux normes les plus élevées du monde, et régulièrement testés dans les conditions de fonctionnement les plus difficiles.

Depuis plus de 50 ans, nous travaillons fièrement et en collaboration les plus grands champions des sport mécaniques, nous aidant à améliorer continuellement nos produits et témoignant du niveau de qualité PREMIUM.

**Les outils de réparations de véhicules se trouvent dans les sections:**

|                              |   |
|------------------------------|---|
| <b>Diagnostics</b>           | articles 1438 to 1499<br>articles 1758VT to 1760TMC |
| <b>Moteur</b>                | articles 955 to 989A<br>articles 1438 to 1499       |
| <b>Vidange</b>               | articles 1438 to 1499<br>articles 1877 to 1885      |
| <b>Système électrique</b>    | articles 1438 to 1499                               |
| <b>Boosters de démarrage</b> | articles 1498BC/12 to 1498/40A                      |
| <b>Transmission</b>          | articles 1438 to 1499                               |
| <b>Suspension</b>            | articles 1549 to 1569CP                             |
| <b>Freins</b>                | articles 1438 to 1499                               |
| <b>Roues</b>                 | articles 955 to 989A                                |
| <b>Carrosserie</b>           | articles 1302 to 1369<br>articles 1763 to 1767A     |
| <b>Autres équipements</b>    | articles 1875LT to 3067                             |
| <b>Levage</b>                | articles 3029/2T to 3067/70-13T                     |



### 955

Clé à bougies en tube

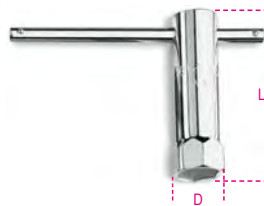

| mm -" | D mm | L mm | €     | U | L         |
|-------|------|------|-------|---|-----------|
| 16    | 21   | 86   | 17,60 | 3 | 009550016 |
| 5/8   |      |      |       |   |           |
| 20,8  | 29   | 86   | 17,80 | 3 | 009550021 |
| 13/16 |      |      |       |   |           |

### 956C

Douille à bougies



ISO 11168

| mm -" | Ø mm | L mm | €     | U | L         |
|-------|------|------|-------|---|-----------|
| 14    | 18,8 | 70   | 31,50 | 3 | 009560008 |
| 9/16  |      |      |       |   |           |
| 16    | 21,4 | 70   | 31,50 | 3 | 009560010 |
| 5/8   |      |      |       |   |           |
| 17,8  | 23,6 | 70   | 31,50 | 3 | 009560011 |
| 11/16 |      |      |       |   |           |
| 20,8  | 27,0 | 70   | 33,00 | 3 | 009560012 |
| 13/16 |      |      |       |   |           |

### 956E

Douille à bougies



ISO 11168

| mm -" | Ø mm | L mm | €     | U | L         |
|-------|------|------|-------|---|-----------|
| 14    | 18,8 | 70   | 36,00 | 3 | 009560018 |
| 9/16  |      |      |       |   |           |
| 16    | 21,4 | 70   | 36,00 | 3 | 009560020 |
| 5/8   |      |      |       |   |           |
| 17,8  | 23,6 | 70   | 36,50 | 3 | 009560021 |
| 11/16 |      |      |       |   |           |
| 20,8  | 27,0 | 70   | 36,50 | 3 | 009560022 |
| 13/16 |      |      |       |   |           |

### 956F

Douille à bougies



| mm -" | Ø mm | L mm | €     | U | L         |
|-------|------|------|-------|---|-----------|
| 14    | 18,8 | 70   | 42,00 | 1 | 009560114 |
| 9/16  |      |      |       |   |           |
| 16    | 20,5 | 70   | 52,00 | 1 | 009560116 |
| 5/8   |      |      |       |   |           |

# Beta

### 956L

Douille 12 pans à bougies série longue



| mm -" | Ø mm | L mm | €     | U | L         |
|-------|------|------|-------|---|-----------|
| 14    | 19,0 | 250  | 70,50 | 2 | 009560214 |
| 9/16  |      |      |       |   |           |
| 16    | 21,0 | 250  | 74,50 | 2 | 009560216 |
| 5/8   |      |      |       |   |           |
| 17,8  | 24,0 | 250  | 77,00 | 2 | 009560217 |
| 11/16 |      |      |       |   |           |

### 957

Clé à bougies à rotule

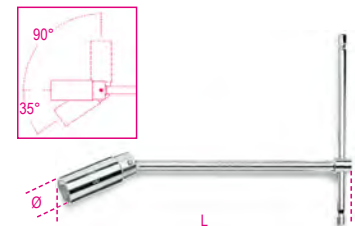

ISO 11168

| mm -" | Ø mm | L mm | €     | U | L         |
|-------|------|------|-------|---|-----------|
| 16    | 21,4 | 275  | 51,50 | 3 | 009570000 |
| 5/8   |      |      |       |   |           |
| 20,8  | 27,0 | 275  | 59,50 | 3 | 009570001 |
| 13/16 |      |      |       |   |           |

## 959

Clé à bougies à cardan

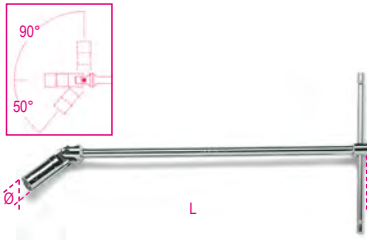

ISO 11168

| mm -" | Ø mm | L mm | €     |   |           |
|-------|------|------|-------|---|-----------|
| 14    | 18,8 | 483  | 61,00 | 3 | 009590009 |
| 9/16  |      |      |       |   |           |
| 16    | 21,4 | 483  | 68,00 | 3 | 009590010 |
| 5/8   |      |      |       |   |           |
| 20,8  | 27,0 | 527  | 95,00 | 3 | 009590011 |
| 13/16 |      |      |       |   |           |

## 959R

Capsule en caoutchouc et ressort de recharge pour 956C - 956E - 957 - 959

|  | €    |   |           |
|--|------|---|-----------|
| 959R/14<br>956C/14-956E/14                                 | 5,75 | 3 | 009590223 |
| 959R/16<br>956C/16-956E/16<br>957/16-959/16                | 5,75 | 3 | 009590224 |
| 959R/17,8<br>956C/17,8-956E/17,8                           | 5,75 | 3 | 009590225 |
| 959R/20,8<br>956C/20,8-956E/20,8<br>957/20,8-959/20,8-959L | 5,75 | 3 | 009590226 |

## 960

Douille pour injecteurs Diesel



| mm | Ø mm | L mm | €     |   |           |
|----|------|------|-------|---|-----------|
| 27 | 36,5 | 77   | 37,50 | 2 | 009600027 |

## 960A

Douille pour injecteurs Diesel

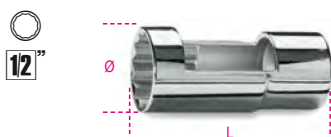

| mm | Ø mm | L mm | €     |   |           |
|----|------|------|-------|---|-----------|
| 27 | 36,5 | 77   | 58,00 | 2 | 009600017 |

## 960BC/C5

coffret de 5 douilles pour injecteur

définir le contenu:

- 1 douille hexagonale ouverte, 25 mm
- 1 douille hexagonale ouverte, 27 mm
- 1 douille hexagonale ouverte, 29 mm
- 1 douille hexagonale ouverte, 30 mm
- 1 douille bi-hexagonale, 28 mm



12" 22 mm

960BC/C5 168,50 1 009600280

280x160x55 mm - 1,9 kg

## 960ER

Extracteur de joint d'injecteur avec marteau à inertie



L mm 350 67,00 1 009600726

## 960F

Douille à encoches pour écrous porte-injecteurs



| Ø mm | Ø1 mm | 1 mm | 2 mm | €     |   |           |
|------|-------|------|------|-------|---|-----------|
| 28,3 | 22    | 32   | 22   | 43,50 | 1 | 009600148 |

## 960G

Douille longue pour écrous à encoches pour poids-lourds Mercedes-Benz



| Ø mm | Ø1 mm | mm | L mm | €     |   |           |
|------|-------|----|------|-------|---|-----------|
| 28,5 | 22    | 32 | 122  | 46,00 | 1 | 009600151 |

## 960L

Douille à encoches pour écrous porte-injecteurs



| Ø mm | Ø1 mm | L mm | €     |   |           |
|------|-------|------|-------|---|-----------|
| 30   | 22    | 122  | 50,50 | 1 | 009600153 |

## 960M

Douille à encoches pour écrous porte-injecteurs

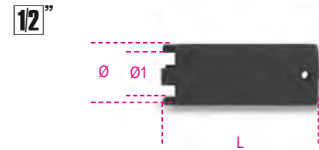

| Ø mm | Ø1 mm | L mm | €     |   |           |
|------|-------|------|-------|---|-----------|
| 28,5 | 22    | 72   | 37,00 | 1 | 009600154 |

## 960H/C4

Jeu de douilles à encoches pour écrous porte-injecteurs



960H/C4 131,50 1 009600152

## 960SL

Douille pour sonde Lambda

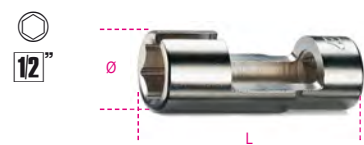

|                             | Ø mm | €     |   |           |
|-----------------------------|------|-------|---|-----------|
| 960SL 85<br>○ 22xL= 85 mm   | 33   | 66,00 | 2 | 009600085 |
| 960SL 110<br>○ 22xL= 110 mm | 33   | 75,50 | 2 | 009600110 |

## 960SN

Douille à cardan pour bougies de préchauffage des moteurs diesel



| mm | Ø mm | mm  | L mm | €     |   |           |
|----|------|-----|------|-------|---|-----------|
| 8  | 12,0 | 1/4 | 60   | 56,00 | 2 | 009600834 |
| 9  | 13,3 | 1/4 | 60   | 56,00 | 2 | 009600835 |
| 10 | 14,5 | 3/8 | 70   | 66,50 | 2 | 009600836 |

### 960T/C11

Jeu de douilles pour élimination/installation capteurs

Compris dans le kit :

- 1 douille 6 pans double mesure 1"-11/16" pour capteurs de pression huile
- 1 douille 6 pans ouverte 29 mm pour capteurs oxygène
- 1 douille 12 pans ouverte 27 mm pour injecteurs
- 1 douille 6 pans ouverte 22 mm pour vacuomètre
- 1 douille 6 pans ouverte 22 mm longueur 80 mm pour capteurs oxygène
- 1 douille 6 pans ouverte 22 mm longueur 90 mm pour capteurs oxygène
- 1 douille 6 pans ouverte 22 mm compacte longueur 30 mm pour capteurs oxygène
- 1 douille 6 pans ouverte 22 mm compacte longueur 50 mm pour capteurs oxygène
- 1 douille 6 pans et 12 pans ouverte 22 mm compacte longueur 34 mm, pour capteurs oxygène
- 1 douille 6 pans ouverte 22 mm avec géométrie à tube
- 1 taraud M18x1,5



22 - 29 mm

960T/C11 235,00 1 009600031

330x270x25 mm

### 960T/A

Douille 6 pans ouverte 29 mm pour capteurs oxygène



960T/A 27,50 1 009600032

### 960T/B

Douille 13 pans ouverte 27 mm pour injecteurs

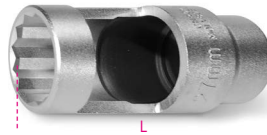

960T/B 24,90 1 009600033

### 960T/C

douille 6 pans ouverte 22 mm pour vacuomètre

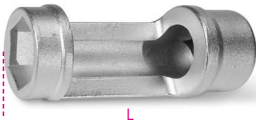

960T/C 21,80 1 009600034

### 960T/F

Douille 6 pans double mesure 1" - 1 1/16" pour capteurs de pression huile



960T/F 17,10 1 009600037

### 960T/G

douille 6 pans ouverte 22 mm avec géométrie à tube

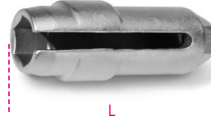

960T/G 48,50 1 009600038

### 960T/H

Douille 6 pans et 12 pans ouverte 22 mm compacte longueur 34 mm, pour capteurs oxygène

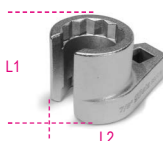

960T/H 18,60 1 009600039

### 960/22EP

Clé à chaîne à double empreinte pour sondes Lambda

Grande versatilité d'utilisation grâce à la double empreinte hexagonale/polygonale et à l'articulation à 180°



960/22EP 61,00 1 009600052

### 960/C6

Douille 6 pans avec carré femelle 3/8" pour retirer et/ou installer les capteurs de température de gaz d'échappement

Le kit comprend :

- 3 tailles en version courte 13, 14, 17 mm
- 3 tailles en version longue 13, 14, 17 mm



960/C6 92,00 1 009600055

170x120x50 mm

### 960/D

Clé 6 pans ouverte version longue pour retrait/installation capteurs de température gaz d'échappement



960/D 13 14,60 1 009600073  
 14 14,60 1 009600074  
 17 18,10 1 009600077



## 960YP

Clé 6 pans ouverte coudée pour retrait/installation capteurs de température de gaz d'échappement

38"



| mm | €     |   |           |
|----|-------|---|-----------|
| 13 | 15,90 | 1 | 009600063 |
| 14 | 16,20 | 1 | 009600064 |
| 17 | 21,20 | 1 | 009600067 |

## 960AVE

Outil pour le contrôle des injecteurs électroniques Diesel Common Rail



|                          |          |   |           |
|--------------------------|----------|---|-----------|
| 960AVE                   | € 302,00 | 1 | 009600245 |
| ≡ 430x310x50 mm - 2,0 kg |          |   |           |

## 960EPC/L

Jeu d'outils pour l'extraction de la pointe électrode des bougies de préchauffage M8x1 - M9x1 - M10x1 - M10x1,25



|                        |          |   |           |
|------------------------|----------|---|-----------|
| 960EPC/L               | € 995,00 | 1 | 009600890 |
| ≡ 270x230x80 mm - 2 kg |          |   |           |

## 960E-PI/P

Extracteur de joints d'injecteurs

• Filet mâle M10 pour utilisation avec masse à inertie



|                |         |   |           |
|----------------|---------|---|-----------|
| 960E-PI/P      | € 75,00 | 1 | 009600706 |
| ≡ 300x90x60 mm |         |   |           |

## 960KC-M8/M9/M10

Composition d'outils pour le démontage des bougies de préchauffage cassées ou endommagées

• Pour bougies avec filetage M8-M9-M10



|                          |          |   |           |
|--------------------------|----------|---|-----------|
| 960KC-M8/9/10            | € 469,00 | 1 | 009600801 |
| ≡ 380x290x50 mm - 2,3 kg |          |   |           |

## 960KPC

Extracteur réversible à (vibration) "percussion" à couple réglable pour bougies de préchauffage  
Couple réglable à 4 positions  
10-20-30-40 Nm

14"

CE



|                          |          |   |           |
|--------------------------|----------|---|-----------|
| 960KPC                   | € 385,00 | 1 | 009600780 |
| ≡ 8-9-10-11-12 mm        |          |   |           |
| ≡ 420x185x60 mm - 2,8 kg |          |   |           |

## 960UC

Composition d'outils pour l'extraction des bougies bloquées avec crayon déformé M8-M9-M10



|                          |          |   |           |
|--------------------------|----------|---|-----------|
| 960UC                    | € 599,00 | 1 | 009600900 |
| ≡ 270x230x80 mm - 2,6 kg |          |   |           |

## 960P

Testeur de contrôle pression/dépression avec accessoires et adaptateurs



|                          |          |   |           |
|--------------------------|----------|---|-----------|
| 960P                     | € 280,00 | 1 | 009600777 |
| ≡ 350x320x95 mm - 1,9 kg |          |   |           |

## 960PI

Composition d'alésoirs pour le nettoyage des sièges des injecteurs en coffret plastique

Pour éliminer les résidus présents dans les sièges des injecteurs

- Alésoir plat de Ø 19 - 15 mm pour injecteurs universels
- Alésoir plat de Ø 17 - 17 mm pour injecteurs Delphi/Bosch (BMW/PSA/Renault/Ford)
- Alésoir plat de Ø 19 - 17 mm pour injecteurs Bosch (Mercedes CDI).
- Alésoir d'angle de Ø 21 - 17 mm pour injecteurs Fiat/Iveco.
- Poignée



|                         |          |   |           |
|-------------------------|----------|---|-----------|
| 960PI                   | € 135,50 | 1 | 009600215 |
| ≡ 250x130x50 mm - 600 g |          |   |           |

## 960PI/C19

Composition de 19 outils pour le nettoyage des sièges des injecteurs

Compris dans le kit:

- 11 alésoirs plats de Ø: 14/14 mm - 15,5/15,5 mm - 15/19 mm - 17/19 mm - 17/17,5 mm - 17/19 mm - 17/19,5 mm - 17/20 mm - 18/21 mm - 19 mm - 20/21 mm
- 4 alésoirs d'angle de Ø: 15,5/15,5 mm - 17/17 mm - 17,5/20,5 mm - 17/21 mm
- Poignée et accessoires pour l'utilisation des forets



|               |          |   |           |
|---------------|----------|---|-----------|
| 960PI/C19     | € 351,00 | 1 | 009600217 |
| 360x230x60 mm |          |   |           |

## 960PI/K36

Kit de brosses de nettoyage des sièges d'injecteurs

1/4



DIN 3126 E6,3

|                        |          |   |           |
|------------------------|----------|---|-----------|
| 960PI/K36              | € 199,00 | 1 | 009600218 |
| 350x255x74 mm - 1253 g |          |   |           |

## 960PI/S

Kit de nettoyage des sièges injecteurs

Compris dans le kit :

- 3 brosses en acier Ø 18, 22, 25 mm pour le nettoyage du siège des injecteurs
- 2 brosses Ø 14 et 16 mm pour le nettoyage du fond du siège des injecteurs
- 6 bouchons pour occlusion orifice de connexion chambre de combustion
- 1 écouvillon pour nettoyage orifice connexion chambre de combustion
- 1 porte-embouts flexible avec branche

1/4



|                       |          |   |           |
|-----------------------|----------|---|-----------|
| 960PI/S               | € 181,50 | 1 | 009600214 |
| 360x140x50 mm - 700 g |          |   |           |

## 960VTC

Instrument de contrôle des fuites des cylindres sur moteurs à essence

Suite à l'introduction d'air comprimé dans le cylindre, le manomètre permet de vérifier la présence d'éventuelles fuites de compression.



|                          |          |   |           |
|--------------------------|----------|---|-----------|
| 960VTC                   | € 319,00 | 1 | 009600261 |
| 373x295x70,6 mm - 2,3 kg |          |   |           |

## 960RPI

Souffleur pneumatique pour le nettoyage des conduits d'injecteurs

Pour moteurs avec bougies

M8x1 - M9x1 - M10x1 - M10x1.25



|        |          |   |           |
|--------|----------|---|-----------|
| 960RPI | € 232,00 | 1 | 009600940 |
|--------|----------|---|-----------|

## 960PMC

Pompe à tarer les injecteurs Diesel



|              |          |   |           |
|--------------|----------|---|-----------|
| Bar Max. 600 | € 868,00 | 1 | 009600200 |
|--------------|----------|---|-----------|

## 961P6

Vidéoscope électronique avec sonde flexible



CE

- Possibilité d'utiliser des Cartes SD (8 Go)
- Supporte mémoires Flash (8 Go)
- Mémoire interne de 128 Mo
- Sortie TV-OUT
- Supporte les formats vidéo (MP4, AVI, 3GP)
- 4 Leds d'éclairage
- Alimentation par prise USB (pile incorporée)

### CARACTÉRISTIQUES TECHNIQUES

- Pixels du capteur : 640x480
- Résolution maximum : 320x240
- Longueur sonde : 1 m
- Diamètre chambre : 6 mm
- Formats vidéo : MPEG4, 3GP, AVI, ASF
- Formats photos : JPEG
- Angle de prise de vue : 0 ± 180°
- Sortie données : câble USB et carte SD
- Alimentation : pile 3,7 V - 2000 mAh

|       |          |   |           |
|-------|----------|---|-----------|
| 961P6 | € 837,00 | 1 | 009610000 |
|-------|----------|---|-----------|

## 961P6/S

Sonde flexible, 6 mm

IP67



|           | L mm | €      | 1 | 009610006 |
|-----------|------|--------|---|-----------|
| 961P6/S 1 | 1000 | 380,00 | 1 | 009610006 |
| 961P6/S 2 | 2000 | 414,00 | 1 | 009610262 |
| 961P6/S 3 | 3000 | 472,00 | 1 | 009610263 |

## 962

Lever démonte-pneus



| L mm | A mm | €     | 1 | 009620003 |
|------|------|-------|---|-----------|
| 300  | 21   | 26,50 | 5 | 009620003 |
| 400  | 25   | 32,50 | 5 | 009620004 |
| 500  | 27   | 41,00 | 3 | 009620005 |
| 600  | 27   | 53,50 | 3 | 009620006 |

## 962C



|      |     |
|------|-----|
| 962C | 277 |
|------|-----|

## 962P

Levier démonte-pneus avec protection en caoutchouc anti-rayures



| L mm | A mm | €      | 1 | 009620049 |
|------|------|--------|---|-----------|
| 490  | 25   | 101,50 |   |           |

## 962M

Outil pour démontage/montage pneus

particulièrement indiqué pour Runflat et modèles

avec épaules abaissées

- Mâchoires antirayures pour blocage sur jantes
- Siège pour installation levier démonte-pneus



| 962M | €      | 1 | 009620501 |
|------|--------|---|-----------|
|      | 374,00 |   |           |

## 963

Pince levier à broche et palette



| L mm | A mm | €     | 5 | 009630001 |
|------|------|-------|---|-----------|
| 400  | 23   | 41,00 |   |           |

## 964

Pince levier à broche et à bec



| L mm | A mm | €     | 5 | 009640001 |
|------|------|-------|---|-----------|
| 400  | 46   | 38,50 |   |           |

## 965

Levier plat coudé



| L mm | A mm | L1 mm | €     | 2 | 009650013 |
|------|------|-------|-------|---|-----------|
| 300  | 16   | 185   | 18,30 |   |           |
| 450  | 20   | 312   | 27,00 |   |           |
| 600  | 20   | 462   | 31,50 |   |           |



| 965/S3 | €     | 1 | 009650019 |
|--------|-------|---|-----------|
|        | 77,00 |   |           |

## 966/C3

Jeu de 3 leviers avec une tête articulée courbe



| 966/C3                 | €      | 1 | 009660103 |
|------------------------|--------|---|-----------|
| L=200-250-300 mm       | 145,00 |   |           |
| 355x140x65 mm - 1,8 kg |        |   |           |

## 720LS

Douille à chocs, série longue et fine



| 720LS 36 | Ø mm | L mm | Ø1 mm | €  | 2 | 007200386 |
|----------|------|------|-------|----|---|-----------|
|          | 36   | 48,0 | 78    | 29 |   |           |

## 969B

Douilles de serrage pour écrous de moyeux

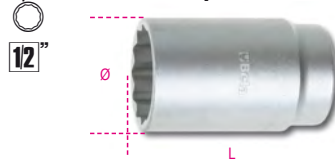

| Ø mm | Ø mm | L mm | €     | 1 | 009690124 |
|------|------|------|-------|---|-----------|
| 24   | 36,0 | 76   | 24,10 |   |           |
| 27   | 36,0 | 76   | 24,50 |   |           |
| 30   | 40,0 | 76   | 25,00 |   |           |
| 31   | 42,0 | 76   | 25,00 |   |           |
| 32   | 42,5 | 76   | 26,50 |   |           |
| 34   | 45,0 | 76   | 30,50 |   |           |
| 35   | 46,0 | 76   | 31,50 |   |           |
| 36   | 49,0 | 76   | 36,00 |   |           |

## 969/C5

Jeu de 5 douilles de serrage pour écrou de moyeu en coffret plastique

12"



| 969/C5 | €      | 1 | 009690201 |
|--------|--------|---|-----------|
|        | 149,50 |   |           |

969B 30-32-34-35-36

## 970B

Douille de serrage pour écrou de moyeu Fiat Daily

1"

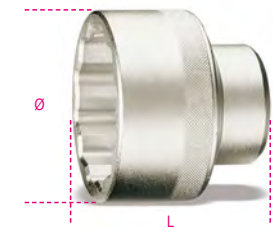

| Ø mm | Ø mm | L mm | €      | 1 | 009700010 |
|------|------|------|--------|---|-----------|
| 65   | 88   | 75   | 115,00 |   |           |

## 970IVECO

Douille à ergot pour écrous de moyeu Iveco Daily

Pour les versions à partir de l'année 2014

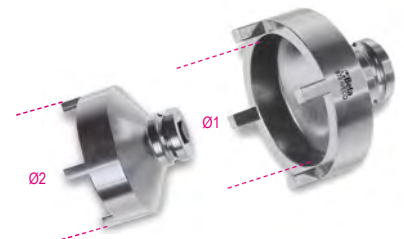

| Ø1 mm | Ø2 mm | €     | 1 | 009700011 |
|-------|-------|-------|---|-----------|
| 61,5  | 74,8  | 70,00 |   |           |

**Beta**  
Quality Tools

**Beta**

## 971/C8

Kit d'intervention pour valves de roues pilotées TPMS



971/C8 € 451,00 1 009710108

|  |        |             |
|--|--------|-------------|
|  | 583/6  | 1,2+6 Nm    |
|  | 892/0  |             |
|  | 862TX  | T10-T15-T20 |
|  | 900L   | 11-12 mm    |
|  | 986 78 |             |

## 972/C4BMW

Coffret de démontage d'écrous antivol BMW et Mini



972/C4 BMW € 250,00 1 009720004

516x145x66 mm - 3,8 kg

## 972/C10

coffret de démontage d'écrous antivol ou de roue endommagés

Pour une utilisation sur les écrous antivol et conventionnels



972/C10 € 324,00 1 009720010

290x250x60 mm - 2,4 kg

## 973

Kit de 4 housses de protection en nylon pour roues

Apte pour jantes de :  
14" à 18" code 009730014  
19" à 22" code 009730019



- conserve et protège la roue contre les éventuelles rayures et contre la poussière ;
- pendant le stockage, prévient la détérioration précoce des polymères du pneumatique d'été ou d'hiver ;
- au moyen d'une icône d'identification, permet de trouver aisément la position de la roue (avant droite/gauche ou arrière droite/gauche) ;
- dotées de poignée pour un transport aisé ;
- tissu : nylon, lavable.

973 14-18 € 119,00 1 009730014  
973 19-22 € 132,50 1 009730019

## 978 - 979

Clé en croix pour écrous de roues

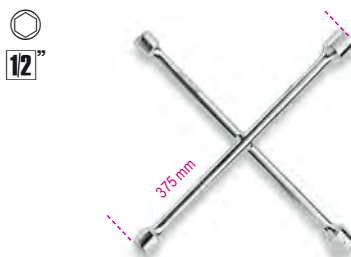

UNI/ISO 6788 DIN 3119

978 € 72,00 2 009780001

17x19x21x22 mm

979 € 72,00 2 009790001

17x19x22x1/2 mm

## 982

Clé en croix pour écrous de roues

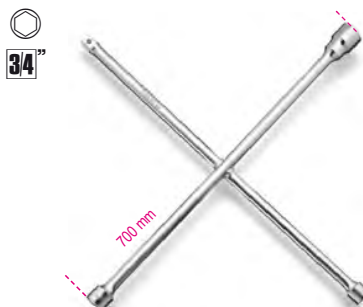

UNI/ISO 6788 DIN 3119

24x27x32x3/4 mm € 175,00 1 009820001

## 983PM

Brosse abrasive pour le nettoyage des moyeux



Ø1 90 mm € 86,00 1 009830010  
Ø2 150 mm

## 983 PM/R-DA

Paire de disques abrasifs pour 983PM



Ø 150 mm € 79,00 1 009830050

## 984

Pince pour caches-écrous de roues



L 195 mm H 4 mm € 30,50 1 009840005

## 985/B7

Assortiment de 7 pivots guide pour montage roues

Mesures comprises :

- M12x1,25 mâle
- M12x1,25 femelle
- M12x1,5 mâle
- M12x1,5 femelle
- M14x1,25 mâle
- M14x1,5 mâle
- M16x1,5 mâle



C985/B7 € 115,50 1 009850007



## 985M

Pivot guide mâle pour montage roues



|               | L<br>mm | €     |   |           |
|---------------|---------|-------|---|-----------|
| 985M M12X1,25 | 150     | 16,20 | 1 | 009850101 |
| 985M M12X1,50 | 150     | 16,20 | 1 | 009850102 |
| 985M M14X1,25 | 150     | 16,50 | 1 | 009850103 |
| 985M M14X1,50 | 150     | 17,20 | 1 | 009850104 |
| 985M M16X1,50 | 150     | 18,20 | 1 | 009850105 |

## 985F

Pivot guide femelle pour montage roues



|               | L<br>mm | €     |   |           |
|---------------|---------|-------|---|-----------|
| 985F M12X1,25 | 150     | 22,20 | 1 | 009850106 |
| 985F M12X1,50 | 150     | 23,10 | 1 | 009850107 |

## 986 48

Tournevis pour valves pneus  
modèle court

Retenue automatique de la valve



| L<br>mm | L1<br>mm | €     |   |           |
|---------|----------|-------|---|-----------|
| 18      | 48       | 16,90 | 1 | 009860048 |

## 986 78

Tournevis pour valves de pneus

Retenue automatique de la valve



| L<br>mm | L1<br>mm | €     |   |           |
|---------|----------|-------|---|-----------|
| 18      | 78       | 16,90 | 1 | 009860078 |

## 986PT

Tournevis pré-étalonné 0,4 Nm  
pour vannes pneumatiques

Retenue automatique de la vanne

Le mécanisme de glissement permet  
de ne pas endommager le joint  
du centre de la vanne



| L<br>mm | L1<br>mm | €     |   |           |
|---------|----------|-------|---|-----------|
| 19      | 120      | 60,50 | 1 | 009860140 |

## 987

Levier pour valves pneus  
avec protection en caoutchouc



| L<br>mm | €     |   |           |
|---------|-------|---|-----------|
| 310     | 34,50 | 1 | 009870001 |

## 987AR

Levier pour vannes pneumatiques  
avec centre anti-rayures

- Centre en caoutchouc et nylon pour jantes en alliage et en fer
- Branchement rapide de la vanne, ne nécessite pas de vissage

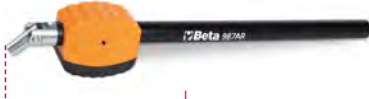

| L<br>mm | €      |   |           |
|---------|--------|---|-----------|
| 305     | 117,00 | 1 | 009870021 |

## 987P

Levier pour valves pneus  
en plastique

Tournevis dans le manche pour agir sur le mécanisme présent  
à l'intérieur de la valve



| L<br>mm | €     |   |           |
|---------|-------|---|-----------|
| 335     | 29,00 | 1 | 009870011 |

## 988/K4

Jeu de 4 burins plastique anti-rayures



| 988/K4            | €     |   |           |
|-------------------|-------|---|-----------|
| A= 19-21-25-38 mm | 31,00 | 1 | 009880104 |

## 989

Pince à masses d'équilibrage



| L<br>mm | €     |   |           |
|---------|-------|---|-----------|
| 250     | 54,50 | 2 | 009890001 |

## 989A

Pince pour retrait des plombs adhésifs  
équilibrage des roues



Profil des becs expressément étudié pour  
extraire les plombs sans contact avec la jante

| 989A | L<br>mm | €     |   |           |
|------|---------|-------|---|-----------|
|      | 220     | 37,00 | 1 | 009890011 |

## 989B

Pince pour masse d'équilibrage

les fonctions:

- suppression des poids adhésifs pour les jantes en alliage
- suppression des poids pour les jantes en fer
- marteau avec revêtement PE-HD amovible pour poids adhésifs et jantes en fer
- mâchoires de poids pour jantes en fer



| L<br>mm | €     |   |           |
|---------|-------|---|-----------|
| 230     | 70,00 | 1 | 009890015 |

**Beta**  
Quality Tools

## 990

Brucelles à becs droits pointes fines arrondies striées finition polie en acier inoxydable



L mm 130 € 13,60 5 009900001

## 991

Brucelles à becs coudés pointes fines arrondies striées finition polie en acier inoxydable



L mm 130 € 15,90 5 009910001

## 992

Brucelles à becs droits avec guide pointes fines arrondies striées finition polie en acier inoxydable



L mm 150 € 17,40 5 009920001

## 993

Brucelles à becs coudés avec guide pointes fines arrondies striées finition polie en acier inoxydable



L mm 145 € 18,70 5 009930001

## 993PL

Brucelles à becs coudés gainées PVC pointes fines arrondies striées finition polie en acier inoxydable



L mm 150 € 18,70 3 009930010

## 993G

Brucelles à becs coudés avec guide pointes arrondies striées finition polie en acier inoxydable



L mm 160 € 17,10 3 009930030

## 994

Brucelles à becs droits arrondis pointes larges striées finition polie en acier inoxydable



L mm 150 € 13,90 5 009940001

## 994PL

Brucelles à becs droits arrondis gainées PVC pointes larges striées en acier inoxydable



L mm 150 € 17,00 3 009940010

## 994TF

Brucelles à becs droits arrondis résistant aux acides, antimagnétique pointes larges striées finition semi-polie en acier inoxydable



L mm 150 € 21,70 3 009940020

## 996

Brucelles à becs spatulés pointes droites lisses finition polie en acier inoxydable



L mm 150 € 15,30 5 009960001

## 998

Brucelles à becs droits auto-serrants, pointes larges becs croisés striés finition polie en acier inoxydable



L mm 155 € 25,50 5 009980001

## 999

Brucelles à becs plats arrondis résistant aux acides, antimagnétique pointes lisses finition semi-polie en acier inoxydable



L mm 115 € 20,20 3 009990011

## 999A

Brucelles à becs courts type aiguille résistant aux acides, antimagnétique pointes lisses finition semi-polie en acier inoxydable



L mm 120 € 18,10 3 009990015

## 999B

Brucelles à becs droits puissants résistant aux acides, antimagnétique pointes lisses finition semi-polie en acier inoxydable



L mm 120 € 18,40 3 009990017

## 999C

Brucelles à becs droits type aiguille résistant aux acides, antimagnétique pointes lisses finition semi-polie en acier inoxydable



L mm 110 € 18,80 3 009990019

### 999D

Brucelles à becs coudés dégagés type aiguille résistant aux acides, antimagnétique pointes lisses finition semi-polie en acier inoxydable



L mm 115 € 20,70 3 009990021

### 999E

Brucelles à becs coudés type aiguille résistant aux acides, antimagnétique pointes lisses finition semi-polie en acier inoxydable



L mm 120 € 18,80 3 009990023

### 999G

Brucelles à becs droits avec blocage type aiguille résistant aux acides, antimagnétique becs croisés lisses finition semi-polie en acier inoxydable



L mm 140 € 18,80 3 009990027

### 999/B6N

ensemble de 6 pinces à épiler, résistant aux acides et au magnétisme



999/B6N € 125,00 1 009990060  
999-999A-999B  
999C-999D-999E

### 1002

Pince à anneaux auto-bloquante, becs arrondis striés, en acier inoxydable



L mm 160 € 30,50 2 010020001

### 1008

Pince à becs plats longs striés branches gainées avec double couche de PVC antidérapant



ISO 5745

L mm 160 L1 mm 51,5 € 30,00 5 010080006

### 1008BM

Pince à becs plats longs striés branches gainées confort bi-matières



ISO 5745

L mm 160 L1 mm 51,5 € 34,50 3 010080036

### 1009

Pince extra-longue à becs demi-ronds striés, branches gainées avec double couche de PVC antidérapant



ISO 5745

L mm 160 L1 mm 56,5 € 30,00 2 010090006

### 1009L/A

Pince extra-longue à becs demi-ronds striés branches gainées avec double couche de PVC antidérapant



L mm 283 L1 mm 80 € 35,50 2 010090008

### 1009L/B

Pince extra-longue à becs demi-ronds striés coudés à 45° branches gainées avec double couche de PVC antidérapant



L mm 273 L1 mm 73 € 37,00 2 010090009

### 1009L/C

Pince extra-longue à becs demi-ronds striés coudés à 90° branches gainées avec double couche de PVC antidérapant



L mm 253 L1 mm 45 € 39,00 2 010090010

 **Beta**

 **Beta**

## 1009L/D

Pince extra-longue à becs demi-ronds striés avec double articulation, branches gainées avec double couche de PVC antidérapant

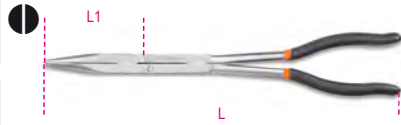

|         |          |       |  |  |             |
|---------|----------|-------|--|--|-------------|
| L<br>mm | L1<br>mm | €     |  |  | 1 010090058 |
| 342     | 71       | 41,50 |  |  |             |

## 1009L/DP

Pince extra-longue à becs demi-ronds striés coudés à 45°, avec double articulation, branches gainées avec double couche de PVC antidérapant



|         |          |       |  |  |             |
|---------|----------|-------|--|--|-------------|
| L<br>mm | L1<br>mm | €     |  |  | 1 010090059 |
| 336     | 66       | 41,50 |  |  |             |

## 1009L/DP-S2

Jeu de 2 pinces extra-longues à becs demi-ronds striés avec double articulation



|             |       |  |  |             |
|-------------|-------|--|--|-------------|
| 1009L/DP-S2 | €     |  |  | 1 010090060 |
|             | 83,00 |  |  |             |

## 1010

Pince à becs ronds long striés branches gainées avec double couche de PVC antidérapant



|          |         |          |       |  |  |             |
|----------|---------|----------|-------|--|--|-------------|
| ISO 5745 | L<br>mm | L1<br>mm | €     |  |  | 2 010100006 |
|          | 160     | 51,5     | 30,00 |  |  |             |

## 1010BM

Pince à becs ronds long striés branches gainées confort bi-matières



|          |         |          |       |  |  |             |
|----------|---------|----------|-------|--|--|-------------|
| ISO 5745 | L<br>mm | L1<br>mm | €     |  |  | 2 010100036 |
|          | 160     | 51,5     | 34,50 |  |  |             |

# PINCES CIRCLIPS (TYPE SEEGER)

## ALIGNEMENT PARFAIT

Des tests ont montré que les pinces circlips de type Seeger de Beta offrent une excellente résistance à l'usure grâce à la géométrie spéciale des pointes obtenue grâce à la technologie du formage à froid.



## RUPTURE DE POINTE RÉDUITE

Les pinces Beta sont équipées de pointes pressées à froid, qui permettent d'offrir une longévité accrue lors de son utilisation ou en cas de chute accidentelle.



## 1031/S4

Jeu de 4 pinces pour circlips



|          |        |  |  |             |
|----------|--------|--|--|-------------|
| 1031/S4  | €      |  |  | 1 010310000 |
| 1032 180 | 120,50 |  |  |             |
| 1034 170 |        |  |  |             |
| 1036 175 |        |  |  |             |
| 1038 175 |        |  |  |             |

## 1032

Pince pour circlips intérieurs à becs droits



|                   |         |         |       |  |  |             |
|-------------------|---------|---------|-------|--|--|-------------|
| UNI 7914 DIN 5256 | L<br>mm | Ø<br>mm | €     |  |  |             |
|                   | 140x0,9 | 8÷12    | 26,00 |  |  | 5 010320013 |
|                   | 140x1,3 | 12÷25   | 25,00 |  |  | 5 010320014 |
|                   | 180     | 19÷60   | 27,50 |  |  | 5 010320017 |
|                   | 225     | 40÷100  | 35,00 |  |  | 3 010320021 |
|                   | 300     | 85÷200  | 50,50 |  |  | 2 010320028 |

## 1033

Pince pour circlips intérieurs à becs coudés à 45°



|                   |         |         |       |  |  |             |
|-------------------|---------|---------|-------|--|--|-------------|
| UNI 7914 DIN 5256 | L<br>mm | Ø<br>mm | €     |  |  |             |
|                   | 140x0,9 | 8÷12    | 30,00 |  |  | 5 010330013 |
|                   | 140x1,3 | 12÷25   | 30,00 |  |  | 5 010330014 |
|                   | 180     | 19÷60   | 31,00 |  |  | 5 010330017 |
|                   | 225     | 40÷100  | 38,00 |  |  | 3 010330021 |

## 1034

Pince pour circlips intérieurs à becs coudés à 90°



|                   |         |         |       |  |  |             |
|-------------------|---------|---------|-------|--|--|-------------|
| UNI 7914 DIN 5256 | L<br>mm | Ø<br>mm | €     |  |  |             |
|                   | 130x0,9 | 8÷12    | 30,00 |  |  | 5 010340013 |
|                   | 130x1,3 | 12÷25   | 30,00 |  |  | 5 010340014 |
|                   | 170     | 19÷60   | 31,00 |  |  | 5 010340017 |
|                   | 210     | 40÷100  | 38,00 |  |  | 3 010340021 |
|                   | 290     | 85÷200  | 55,00 |  |  | 2 010340028 |



### 1034L

Pince pour circlips intérieurs à becs longs coudés à 90°



| L mm | ∅ mm   | €     | 🔧 | 📦         |
|------|--------|-------|---|-----------|
| 190  | 40÷100 | 80,50 | 2 | 010340320 |

### 1036

Pince pour circlips extérieurs à becs droits



UNI 7915 DIN 5254

| L mm    | ∅ mm   | €     | 🔧 | 📦         |
|---------|--------|-------|---|-----------|
| 140x0,9 | 3÷10   | 28,00 | 5 | 010360013 |
| 140x1,3 | 10÷25  | 28,00 | 5 | 010360014 |
| 175     | 19÷60  | 29,00 | 5 | 010360017 |
| 225     | 40÷100 | 36,50 | 3 | 010360021 |
| 300     | 85÷200 | 59,50 | 2 | 010360028 |

### 1037

Pince pour circlips extérieurs à becs coudés à 45°



UNI 7915 DIN 5254

| L mm    | ∅ mm   | €     | 🔧 | 📦         |
|---------|--------|-------|---|-----------|
| 140x0,9 | 3÷10   | 32,00 | 5 | 010370013 |
| 140x1,3 | 10÷25  | 31,50 | 5 | 010370014 |
| 175     | 19÷60  | 33,00 | 5 | 010370017 |
| 225     | 40÷100 | 39,50 | 3 | 010370021 |

### 1038

Pince pour circlips extérieurs à becs coudés à 90°



UNI 7915 DIN 5254

| L mm    | ∅ mm   | €     | 🔧 | 📦         |
|---------|--------|-------|---|-----------|
| 135x0,9 | 3÷10   | 32,00 | 5 | 010380013 |
| 135x1,3 | 10÷25  | 31,50 | 5 | 010380014 |
| 175     | 19÷60  | 33,00 | 5 | 010380017 |
| 220     | 40÷100 | 39,50 | 3 | 010380021 |
| 300     | 85÷200 | 64,00 | 2 | 010380028 |

# Beta

### 1039

Pince pour circlips réversible à becs droits



| L mm | ∅ mm  | ∅ mm | €     | 🔧 | 📦         |
|------|-------|------|-------|---|-----------|
| 150  | 10÷15 | 6÷25 | 69,50 | 2 | 010390015 |

### 1558/C4

Outil pour circlips de moyeux intérieurs et extérieurs avec actionnement à vis

Le coupleur carré 3/8" permet d'appliquer une force élevée dans les deux conditions d'utilisation  
Ergots fournis : Ø 2,5-3-3,5 mm



| ∅ mm             | ∅ mm     | €      | 🔧 | 📦         |
|------------------|----------|--------|---|-----------|
| 1558/C4 5,5 ÷ 77 | 5,5 ÷ 77 | 185,00 | 1 | 015580100 |

330x220x50 mm - 900 g

### 1044N

Pince multiprise en traitement phosphatée à crémaillère, avec branches munies d'une protection PVC antidérapante · Modèle 8 positions



| L mm | A max mm | L1 mm | €     | 🔧 | 📦         |
|------|----------|-------|-------|---|-----------|
| 250  | 46       | 48    | 27,50 | 5 | 010440025 |

### 1047

Pince multiprise entrepassée avec bouton de réglage, poignées recouvertes de 2 couches de PVC antiglisse



| L mm | A max mm | L1 mm | €     | 🔧 | 📦         |
|------|----------|-------|-------|---|-----------|
| 180  | 30       | 29    | 47,00 | 2 | 010470180 |
| 240  | 36       | 35    | 49,50 | 2 | 010470240 |
| 300  | 50       | 48    | 70,50 | 1 | 010470300 |

### 1047BM

Pince multiprise entrepassée avec bouton de réglage, branches bi-matière



| L mm | A max mm | L1 mm | €     | 🔧 | 📦         |
|------|----------|-------|-------|---|-----------|
| 240  | 36       | 35    | 56,00 | 2 | 010470340 |

# Beta

## 1048N - POLIGRIP PINCE MULTIPRISE ENTREPASSÉE

ADHÉRENCE EXCEPTIONNELLE ET  
AGREABLE MANIABILITÉ

- Géométrie et angle des dents conçue pour une prise efficace et sûre sur les profils hexagonaux et cylindriques
- Dents soumises à un processus de trempe par induction pour améliorer la durée de vie.
- Largeur supérieure de l'angle tête-branche pour une meilleure ergonomie
- Butée du manche afin d'éviter toute blessure accidentelle de la main
- Branches en PVC antidérapant innovant
- Manipulation et confort extraordinaires grâce à la surface de contact améliorée de la branche



### 1048N

Pinces multiprise entrepassées  
branches gainées avec PVC antidérapant



ISO 8976

| L<br>mm | A max<br>mm | L1<br>mm | S<br>mm | €     | 🔧 | 📦         |
|---------|-------------|----------|---------|-------|---|-----------|
| 175     | 36          | 31       | 11      | 34,50 | 3 | 010480910 |
| 250     | 46          | 38       | 13      | 37,00 | 5 | 010480915 |
| 300     | 60          | 44       | 14.8    | 55,00 | 2 | 010480920 |
| 400     | 96          | 81       | 19      | 99,00 | 1 | 010480940 |

### 1048N/D3

Jeu de pinces multiprise entrepassées

Tête phosphatée



|                            |          |     |             |
|----------------------------|----------|-----|-------------|
| 1048N/D3<br>175-250-300 mm | € 126,50 | 🔧 1 | 📦 010480923 |
|----------------------------|----------|-----|-------------|

### 1048BM

Pinces multiprise entrepassées branches  
bimatières

· nouveau modèle neuf positions

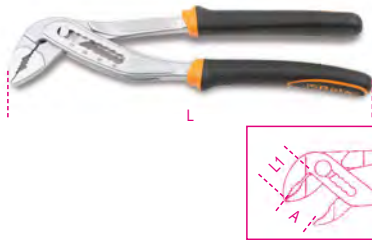

ISO 8976

| L<br>mm | A max<br>mm | L1<br>mm | €     | 🔧 | 📦         |
|---------|-------------|----------|-------|---|-----------|
| 250     | 48          | 39       | 49,00 | 3 | 010480215 |

### 1048VN

Pinces multiprise entrepassées  
vernies orange

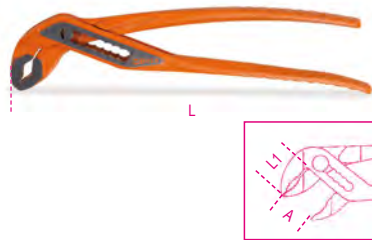

ISO 8976

| L<br>mm | A max<br>mm | L1<br>mm | €     | 🔧 | 📦         |
|---------|-------------|----------|-------|---|-----------|
| 175     | 36          | 31       | 30,00 | 3 | 010480111 |
| 250     | 46          | 38       | 34,50 | 5 | 010480116 |
| 300     | 60          | 44       | 50,00 | 2 | 010480121 |

### 1050

Pinces-étau à becs courts



| L<br>mm | €     | 🔧 | 📦         |
|---------|-------|---|-----------|
| 220     | 87,50 | 2 | 010500022 |

### 1051

Pinces-étau à becs longs



| L<br>mm | €     | 🔧 | 📦         |
|---------|-------|---|-----------|
| 255     | 94,00 | 2 | 010510025 |

### 1051GM

Pinces-étau à becs longs articulés



| L<br>mm | €      | 🔧 | 📦         |
|---------|--------|---|-----------|
| 255     | 101,00 | 2 | 010510250 |

### 1051L

Pinces-étau à becs longs  
grande capacité



| L<br>mm | €      | 🔧 | 📦         |
|---------|--------|---|-----------|
| 270     | 110,00 | 2 | 010510100 |

### 1051XL

Pinces-étau à becs extra-longues  
grande capacité



| L<br>mm | €      | 🔧 | 📦         |
|---------|--------|---|-----------|
| 270     | 129,50 | 2 | 010510140 |

### 1052

Pinces-étau universelle  
à mâchoires concaves



| L<br>mm | A1 max<br>mm | €     | 🔧 | 📦         |
|---------|--------------|-------|---|-----------|
| 140     | 22           | 28,00 | 3 | 010520014 |
| 190     | 36           | 33,50 | 3 | 010520019 |
| 240     | 42           | 36,50 | 3 | 010520024 |
| 300     | 55           | 59,50 | 2 | 010520030 |

### 1053

Pince-étau à bec inférieur pivotant



|         |              |       |   |           |
|---------|--------------|-------|---|-----------|
| L<br>mm | A1 max<br>mm | €     |   |           |
| 240     | 35           | 49,00 | 2 | 010530024 |

### 1054

Pince-étau à becs droits

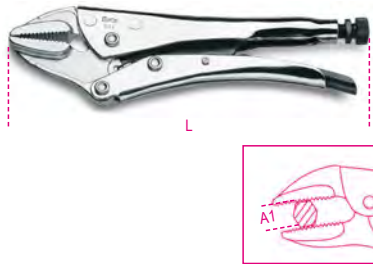

|         |              |       |   |           |
|---------|--------------|-------|---|-----------|
| L<br>mm | A1 max<br>mm | €     |   |           |
| 235     | 40           | 43,00 | 2 | 010540022 |

### 1055

Pince-étau à becs arrondis

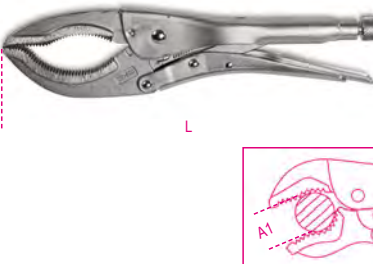

|         |              |       |   |           |
|---------|--------------|-------|---|-----------|
| L<br>mm | A1 max<br>mm | €     |   |           |
| 270     | 75           | 38,50 | 2 | 010550027 |

### 1055D

Pince-étau pour écrous et profilés cylindriques

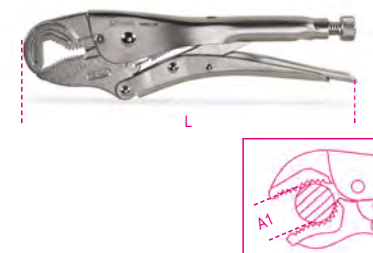

|         |              |       |   |           |
|---------|--------------|-------|---|-----------|
| L<br>mm | A1 max<br>mm | €     |   |           |
| 195     | 22           | 30,50 | 2 | 010550119 |
| 235     | 43           | 34,00 | 2 | 010550123 |

### 1056

Pince-étau pour frigoristes pour frigoristes

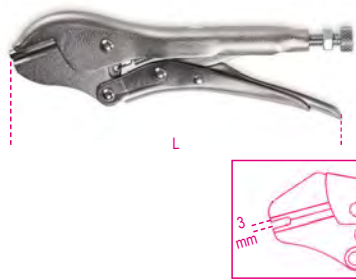

|         |       |   |           |
|---------|-------|---|-----------|
| L<br>mm | €     |   |           |
| 195     | 30,50 | 2 | 010560017 |

### 1057A

Pince-étau automatique avec réglage de la force



|         |       |   |           |
|---------|-------|---|-----------|
| L<br>mm | €     |   |           |
| 240     | 63,50 | 2 | 010570124 |

### 1058

Pince-étau à becs longs et fins

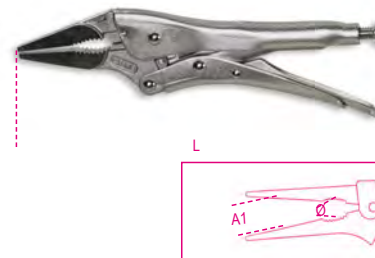

|         |              |             |       |   |           |
|---------|--------------|-------------|-------|---|-----------|
| L<br>mm | A1 max<br>mm | Ø max<br>mm | €     |   |           |
| 175     | 34           | 26          | 38,50 | 2 | 010580017 |
| 225     | 46           | 31          | 43,00 | 2 | 010580025 |

### 1059

Pince-étau serre-joints

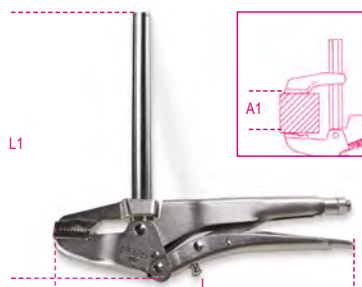

|          |         |          |       |   |           |
|----------|---------|----------|-------|---|-----------|
| L1<br>mm | L<br>mm | A1<br>mm | €     |   |           |
| 160      | 255     | 120      | 65,00 | 1 | 010590016 |
| 270      | 255     | 220      | 68,00 | 1 | 010590027 |

### 1060

Pince-étau pour cornières

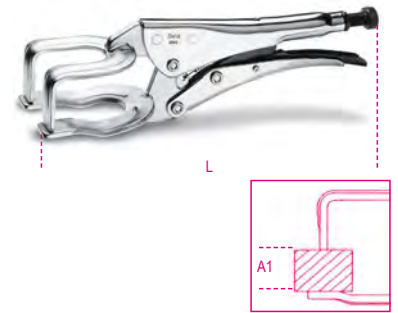

|         |              |       |   |           |
|---------|--------------|-------|---|-----------|
| L<br>mm | A1 max<br>mm | €     |   |           |
| 200     | 50           | 48,00 | 2 | 010600020 |
| 280     | 80           | 61,50 | 2 | 010600028 |

### 1061

Pince-étau pour tubes

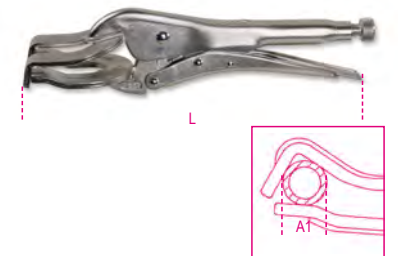

|         |              |       |   |           |
|---------|--------------|-------|---|-----------|
| L<br>mm | A1 max<br>mm | €     |   |           |
| 275     | 80           | 50,50 | 2 | 010610027 |

### 1062

Pince-étau col de cygne

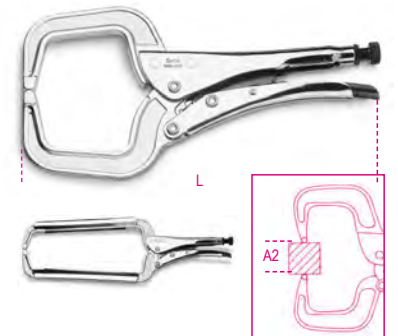

|         |              |       |   |           |
|---------|--------------|-------|---|-----------|
| L<br>mm | A2 max<br>mm | €     |   |           |
| 170     | 50           | 37,50 | 2 | 010620017 |
| 290     | 120          | 50,00 | 2 | 010620029 |
| 460     | 255          | 66,50 | 1 | 010620045 |



## 1062AL

Pince-étau col de cygne "soudure à l'arc" en aluminium

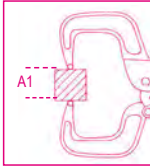

| L mm | A1 max mm | €     | Icon | Icon | Icon        |
|------|-----------|-------|------|------|-------------|
| 275  | 88        | 66,00 |      |      | 2 010620327 |

## 1062GM

Pince-étau col de cygne à mâchoires orientables

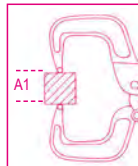

| L mm | A1 max mm | €     | Icon | Icon | Icon        |
|------|-----------|-------|------|------|-------------|
| 170  | 45        | 41,50 |      |      | 2 010620217 |
| 290  | 88        | 57,50 |      |      | 2 010620229 |
| 460  | 255       | 77,00 |      |      | 1 010620245 |

## 1063

Pince-étau de tôlier

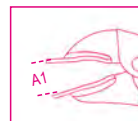

| L mm | A1 max mm | €     | Icon | Icon | Icon        |
|------|-----------|-------|------|------|-------------|
| 200  | 31        | 47,00 |      |      | 2 010630021 |

## 1064

Pince-étau à chaîne



| L mm | Ø mm | €     | Icon | Icon | Icon        |
|------|------|-------|------|------|-------------|
| 230  | 150  | 65,00 |      |      | 2 010640023 |

## 1065F

Pince à poinçonner

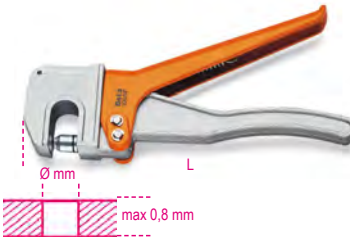

| Ø mm | L mm | €      | Icon | Icon | Icon        |
|------|------|--------|------|------|-------------|
| 5    | 228  | 142,00 |      |      | 1 010650010 |
| 6    | 228  | 143,00 |      |      | 1 010650015 |

## 1065P

Pince à plier



| L mm | €      | Icon | Icon | Icon        |
|------|--------|------|------|-------------|
| 228  | 147,50 |      |      | 1 010650020 |

## 1066

Pince-étau verrouillage à 90°

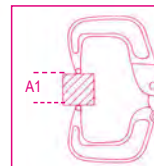

| L mm | A1 max mm | g   | €     | Icon | Icon | Icon        |
|------|-----------|-----|-------|------|------|-------------|
| 210  | 55        | 500 | 90,00 |      |      | 1 010660021 |

## 1067

Pince-étau pour tubes, mâchoires bloque-tube articulées

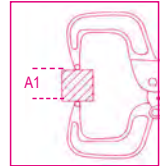

| L mm | A1 max mm | €     | Icon | Icon | Icon        |
|------|-----------|-------|------|------|-------------|
| 285  | 76        | 55,50 |      |      | 1 010670285 |
| 380  | 89        | 60,50 |      |      | 1 010670380 |

## 1077

Pince à becs larges droits pour tôlier, branches gainées PVC



| L mm | A mm | L1 mm | €     | Icon | Icon | Icon        |
|------|------|-------|-------|------|------|-------------|
| 280  | 60   | 53    | 62,00 |      |      | 1 010770026 |

## 1078

Pince à becs larges coudés à 45° pour tôlier, branches gainées PVC



| L mm | A mm | L1 mm | €     | Icon | Icon | Icon        |
|------|------|-------|-------|------|------|-------------|
| 280  | 60   | 77    | 64,50 |      |      | 1 010780026 |

## 1080D

Pince coupante diagonale branches gainées avec double couche de PVC antidérapant

Pour la coupe des matériaux tendres



| α   | L mm | L1 mm | €     | Icon | Icon | Icon        |
|-----|------|-------|-------|------|------|-------------|
| 15° | 160  | 22    | 32,00 |      |      | 3 010800015 |
| 45° | 160  | 22    | 38,00 |      |      | 3 010800045 |

## 1081

Pince coupante semi-rase  
branches gainées avec double couche  
de PVC antidérapant

• Pour micromécanique et électronique contraignantes

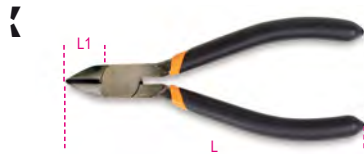

| L<br>mm | L1<br>mm | €     | 🔧 | 📦         |
|---------|----------|-------|---|-----------|
| 125     | 16       | 34,00 | 3 | 010810130 |

## 1082

Pince coupante diagonale,  
chromée,  
branches gainées avec double couche de  
PVC antidérapant



UNI/ISO 5749

| L<br>mm | L1<br>mm | €     | 🔧 | 📦         |
|---------|----------|-------|---|-----------|
| 140     | 20       | 30,50 | 5 | 010820004 |
| 160     | 22       | 32,00 | 5 | 010820006 |

## 1082G

Pince coupante diagonale,  
branches gainées avec  
double couche de PVC antidérapant,  
 finition industrielle



UNI/ISO 5749

| L<br>mm | L1<br>mm | €     | 🔧 | 📦         |
|---------|----------|-------|---|-----------|
| 140     | 20       | 26,50 | 5 | 010820064 |
| 160     | 22       | 27,50 | 5 | 010820066 |

## 1082BM

Pince coupante diagonale,  
branches gainées confort bi-matières



UNI/ISO 5749

| L<br>mm | L1<br>mm | €     | 🔧 | 📦         |
|---------|----------|-------|---|-----------|
| 140     | 20       | 38,00 | 3 | 010820034 |
| 160     | 22       | 41,50 | 3 | 010820036 |

## 1082GBM

Pince coupante diagonale,  
branches gainées confort bi-matières,  
 finition industrielle

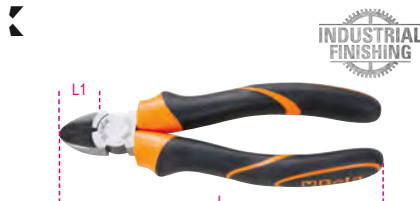

UNI/ISO 5749

| L<br>mm | L1<br>mm | €     | 🔧 | 📦         |
|---------|----------|-------|---|-----------|
| 140     | 20       | 33,00 | 3 | 010820264 |
| 160     | 22       | 37,50 | 3 | 010820266 |

## 1084

Pince coupante diagonale  
à faible effort de coupe,  
chromée,  
branches gainées avec double couche de  
PVC antidérapant

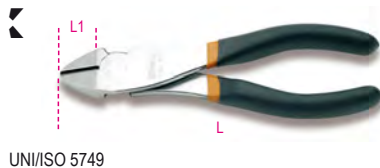

UNI/ISO 5749

| L<br>mm | L1<br>mm | €     | 🔧 | 📦         |
|---------|----------|-------|---|-----------|
| 160     | 22       | 35,50 | 5 | 010840006 |
| 200     | 28       | 45,50 | 3 | 010840010 |

## 1084G

Pince coupante diagonale  
à faible effort de coupe,  
branches gainées avec double couche  
de PVC antidérapant,  
 finition industrielle



UNI/ISO 5749

| L<br>mm | L1<br>mm | €     | 🔧 | 📦         |
|---------|----------|-------|---|-----------|
| 160     | 22       | 30,00 | 5 | 010840066 |
| 200     | 28       | 37,50 | 3 | 010840070 |

## 1084BM

Pince coupante diagonale  
à faible effort de coupe,  
chromée,  
branches gainées confort bi-matières



UNI/ISO 5749

| L<br>mm | L1<br>mm | €     | 🔧 | 📦         |
|---------|----------|-------|---|-----------|
| 160     | 22       | 44,00 | 3 | 010840036 |
| 200     | 28       | 57,00 | 3 | 010840040 |

## 1084GBM

Pince coupante diagonale  
à faible effort de coupe,  
branches gainées confort bi-matières,  
 finition industrielle



UNI/ISO 5749

| L<br>mm | L1<br>mm | €     | 🔧 | 📦         |
|---------|----------|-------|---|-----------|
| 160     | 22       | 45,50 | 3 | 010840266 |
| 200     | 28       | 58,50 | 3 | 010840270 |

## 1088

Pince coupante frontale  
à faible effort de coupe  
branches gainées avec double couche  
de PVC antidérapant



UNI/ISO 5748

| L<br>mm | L1<br>mm | €     | 🔧 | 📦         |
|---------|----------|-------|---|-----------|
| 160     | 9        | 44,00 | 2 | 010880006 |
| 200     | 11       | 57,50 | 2 | 010880010 |

## 1088BM

Pince coupante frontale à faible effort  
de coupe branches gainées confort bi-  
matières



UNI/ISO 5748

| L<br>mm | L1<br>mm | €     | 🔧 | 📦         |
|---------|----------|-------|---|-----------|
| 160     | 9        | 53,00 | 2 | 010880036 |
| 200     | 11       | 69,50 | 2 | 010880040 |



## 1092V

Pince coupante frontale articulée

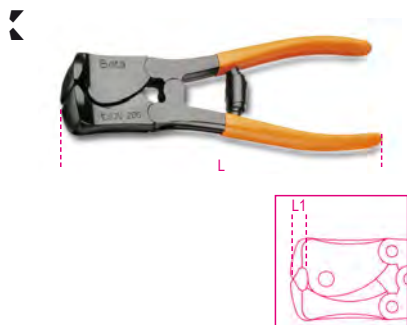

UNI/ISO 5748

| L<br>mm | L1<br>mm | Ø<br>mm | €      | 🔧 | 📦         |
|---------|----------|---------|--------|---|-----------|
| 180     | 8        | 2,0     | 161,50 | 2 | 010920280 |
| 200     | 9        | 2,5     | 171,50 | 2 | 010920310 |

## 1094V

Pince coupante diagonale articulée



UNI/ISO 5749

| L<br>mm | L1<br>mm | Ø<br>mm | €      | 🔧 | 📦         |
|---------|----------|---------|--------|---|-----------|
| 200     | 23       | 2,5     | 161,50 | 2 | 010940200 |

## 1095N

Pince coupante diagonale articulée



| L<br>mm | L1<br>mm | Ø<br>mm | €     | 🔧 | 📦         |
|---------|----------|---------|-------|---|-----------|
| 195     | 26       | 1,6     | 60,00 | 2 | 010950010 |

## 1096

Tenaille de menuisier



ISO 9243

| L<br>mm | L1<br>mm | €     | 🔧 | 📦         |
|---------|----------|-------|---|-----------|
| 160     | 21       | 22,60 | 5 | 010960016 |
| 200     | 23       | 26,00 | 5 | 010960020 |
| 250     | 30       | 34,50 | 5 | 010960025 |

## 1098

Tenaille type russe



ISO 9242 DIN 5242

| L<br>mm | L1<br>mm | €     | 🔧 | 📦         |
|---------|----------|-------|---|-----------|
| 190     | 12       | 21,80 | 5 | 010980190 |
| 220     | 13       | 24,60 | 5 | 010980220 |
| 250     | 15       | 29,00 | 5 | 010980250 |
| 280     | 18       | 33,00 | 5 | 010980280 |

## 1098PL

Tenaille type russe, branches gainées PVC



ISO 9242 DIN 5242

| L<br>mm | L1<br>mm | €     | 🔧 | 📦         |
|---------|----------|-------|---|-----------|
| 220     | 13       | 26,00 | 5 | 010980320 |
| 250     | 15       | 31,50 | 5 | 010980350 |
| 280     | 18       | 36,00 | 5 | 010980380 |

## 1101

Coupe-boulons, poignées en caoutchouc et bras en acier tubulaire



| L<br>mm | L<br>mm | €      | 🔧 | 📦         |
|---------|---------|--------|---|-----------|
| 300     | 12      | 65,00  | 2 | 011010030 |
| 350     | 14      | 79,00  | 2 | 011010035 |
| 450     | 18      | 98,00  | 1 | 011010045 |
| 600     | 24      | 135,00 | 1 | 011010060 |
| 750     | 30      | 175,00 | 1 | 011010075 |
| 900     | 36      | 235,00 | 1 | 011010090 |

| L<br>mm | R = 80<br>Kg/mm²<br>Ø mm | R = 140<br>Kg/mm²<br>Ø mm | g    | 🔧 |
|---------|--------------------------|---------------------------|------|---|
| 300     | 5                        | 4                         | 745  | 🔧 |
| 350     | 6                        | 5                         | 1043 |   |
| 450     | 7                        | 6                         | 1537 |   |
| 600     | 9                        | 7                         | 2540 |   |
| 750     | 11                       | 8                         | 3870 |   |
| 900     | 12                       | 9                         | 6170 |   |

## 1101R

Lames pour 1101



| mm  | 1101 | €      | 🔧 | 📦         |
|-----|------|--------|---|-----------|
| 300 | 300  | 39,00  | 1 | 011010130 |
| 350 | 350  | 45,00  | 1 | 011010135 |
| 450 | 450  | 59,00  | 1 | 011010145 |
| 600 | 600  | 79,00  | 1 | 011010160 |
| 750 | 750  | 95,00  | 1 | 011010175 |
| 900 | 900  | 129,00 | 1 | 011010190 |

## 1102

Mini-coupe boulons

R = 80 Kg/mm²



| L<br>mm | Ø<br>mm | €     | 🔧 | 📦         |
|---------|---------|-------|---|-----------|
| 230     | 4       | 49,00 | 3 | 011020020 |

## 1103

Coupe-treillis à tête plate pour tiges, boulons et treillis électrosoudés à béton

Ø max. = 12 mm  
Ø max. (HRC 48) = 6 mm



| L<br>mm | €      | 🔧 | 📦         |
|---------|--------|---|-----------|
| 950     | 175,00 | 1 | 011030090 |

## 1103R

Tête pour 1103



| 1103R 950 | €      | 🔧 | 📦         |
|-----------|--------|---|-----------|
|           | 105,00 | 1 | 011030190 |

# Beta

## 1104

Coupe-câbles gros effort pour câbles flexibles en acier branches en matière plastique



R=80 Kg/mm<sup>2</sup>

| L mm | Ø mm | €      |   |           |
|------|------|--------|---|-----------|
| 420  | 12   | 169,00 | 1 | 011040004 |
| 600  | 16   | 249,00 | 1 | 011040006 |

## 1104R

Lames pour 1104



| mm  | €      |   |           |
|-----|--------|---|-----------|
| 420 | 109,00 | 1 | 011040014 |
| 600 | 150,00 | 1 | 011040016 |

## 1105

Emporte-pièces en acier



| D mm | L mm | €     |   |           |
|------|------|-------|---|-----------|
| 2    | 27   | 16,70 | 1 | 011050002 |
| 3    | 27   | 16,70 | 1 | 011050003 |
| 4    | 27   | 16,70 | 1 | 011050004 |
| 5    | 27   | 16,70 | 1 | 011050005 |
| 6    | 27   | 16,70 | 1 | 011050006 |
| 7    | 27   | 16,70 | 1 | 011050007 |
| 8    | 27   | 16,70 | 1 | 011050008 |
| 9    | 27   | 16,70 | 1 | 011050009 |
| 10   | 27   | 16,70 | 1 | 011050010 |
| 12   | 27   | 20,80 | 1 | 011050012 |
| 14   | 27   | 20,80 | 1 | 011050014 |
| 16   | 27   | 20,80 | 1 | 011050016 |
| 18   | 27   | 20,80 | 1 | 011050018 |
| 20   | 27   | 20,80 | 1 | 011050020 |
| 22   | 32   | 25,50 | 1 | 011050022 |
| 24   | 32   | 25,50 | 1 | 011050024 |
| 26   | 32   | 25,50 | 1 | 011050026 |
| 28   | 32   | 25,50 | 1 | 011050028 |
| 30   | 32   | 25,50 | 1 | 011050030 |
| 32   | 37   | 33,50 | 1 | 011050032 |
| 34   | 37   | 33,50 | 1 | 011050034 |
| 36   | 37   | 33,50 | 1 | 011050036 |
| 38   | 37   | 33,50 | 1 | 011050038 |
| 40   | 37   | 33,50 | 1 | 011050040 |
| 42   | 42   | 38,50 | 1 | 011050042 |
| 44   | 42   | 38,50 | 1 | 011050044 |
| 46   | 42   | 38,50 | 1 | 011050046 |
| 48   | 42   | 38,50 | 1 | 011050048 |
| 50   | 42   | 38,50 | 1 | 011050050 |

## 1105T20

Poignée pour emporte-pièces 1105, 2-20 mm



| L mm | €     |   |           |
|------|-------|---|-----------|
| 110  | 81,50 | 1 | 011050200 |

## 1105T30

Poignée pour 1105, 3-30 mm



| L mm | €      |   |           |
|------|--------|---|-----------|
| 175  | 185,00 | 1 | 011050205 |

## 1105T50

Poignée pour 1105, 2-50 mm



| L mm | €      |   |           |
|------|--------|---|-----------|
| 175  | 183,50 | 1 | 011050207 |

## 1105AD-50

Adaptateur pour 1105T50



| Ø mm | €      |   |           |
|------|--------|---|-----------|
| 57   | 114,50 | 1 | 011050210 |

## 1105/C10T

Assortiment de 10 emporte-pièces, 3-20 mm, et 1 accessoire



| 1105C/10T | €      |   |           |
|-----------|--------|---|-----------|
|           | 187,00 | 1 | 011050250 |

|           | 1105   | 1105T20 |              |
|-----------|--|---------|--------------|
|           | 3 - 4 - 6 - 8 - 10 - 12 - 14 - 16 - 18 - 20 mm |         |              |
| 1105C/10T |  |         | 135x92x32 mm |

## 1105/C16T

assortiment de 15 emportes pièces , 3 à 30 mm, et 1 accessoire



| 1105C/16T | €      |   |           |
|-----------|--------|---|-----------|
|           | 347,00 | 1 | 011050255 |

|           | 1105  | 1105T30 |               |
|-----------|---|---------|---------------|
|           | 3 - 4 - 6 - 8 - 10 - 12 - 14 - 16 - 18 - 20 - 22 - 24 - 26 - 28 - 30 mm |         |               |
| 1105C/16T |   |         | 240x210x60 mm |

## 1105/C32T

assortiment de 29 emportes pièces, 2 à 50 mm, et 3 accessoires



| 1105C/32T | €      |   |           |
|-----------|--------|---|-----------|
|           | 681,00 | 1 | 011050257 |

|           | 1105  | 1105T50 | 1105AD-50 |                |
|-----------|---|---------|-----------|----------------|
|           | 2 - 3 - 4 - 5 - 6 - 7 - 8 - 9 - 10 - 12 - 14 - 16 - 18 - 20 - 22 - 24 - 26 - 28 - 30 - 32 - 34 - 36 - 38 - 40 - 42 - 44 - 46 - 48 - 50 mm |         |           |                |
| 1105C/32T |   |         |           | 455x380x115 mm |

## 1112

Cisaille type américain coupe droite

R=  $\frac{S}{L}$  60 Kg/mm<sup>2</sup>



| L mm | L1 mm | S mm | A mm | €     |   |           |
|------|-------|------|------|-------|---|-----------|
| 200  | 50    | 0,5  | 26   | 29,00 | 2 | 011120020 |
| 250  | 62    | 0,8  | 33   | 36,00 | 2 | 011120025 |
| 300  | 76    | 1,0  | 37   | 47,00 | 2 | 011120030 |
| 375  | 76    | 1,2  | 44   | 69,50 | 1 | 011120037 |

**1114**

Cisaille type américain bichantourneuse bec de canard  
R = 60 Kg/mm<sup>2</sup>



| L   | L1 | S   | A  | €     |   |           |
|-----|----|-----|----|-------|---|-----------|
| mm  | mm | mm  | mm |       |   |           |
| 250 | 58 | 0,5 | 15 | 32,00 | 1 | 011140265 |
| 350 | 76 | 1   | 22 | 43,00 | 1 | 011140340 |

**1118**

Cisaille anti-accidents pour feuillard

Fe = acier normal  
Inox = acier inoxydable



| L   | L1 | Fe   | Inox | €     |   |           |
|-----|----|------|------|-------|---|-----------|
| mm  | mm | S mm | S mm |       |   |           |
| 310 | 42 | 1    | 0,8  | 53,50 | 2 | 011180001 |

**1120A**

Cisaille grignoteuse

Fe = acier normal



| L   | Fe   | €     |   |           |
|-----|------|-------|---|-----------|
| mm  | S mm |       |   |           |
| 280 | 1,2  | 84,50 | 1 | 011200101 |

**1120ARL - ARG**

Lames pour article 1120A



|         | €     |   |           |
|---------|-------|---|-----------|
| 1120ARL | 20,70 | 1 | 011200110 |
| 1120ARG | 28,50 | 1 | 011200120 |

**1122**

Cisaille bichantourneuse coupe droite «Type Aviation»

Inox = acier inoxydable



| L   | L1 | Inox | A  | €     |   |           |
|-----|----|------|----|-------|---|-----------|
| mm  | mm | S mm | mm |       |   |           |
| 250 | 40 | 1    | 24 | 42,00 | 2 | 011220020 |

**1123**

Cisaille chantourneuse coupe droite «Type Aviation»

Inox = acier inoxydable



| L   | L1 | Inox | A  | €     |   |           |
|-----|----|------|----|-------|---|-----------|
| mm  | mm | S mm | mm |       |   |           |
| 250 | 40 | 1    | 24 | 42,00 | 2 | 011230020 |

**1124**

Cisaille chantourneuse coupe à gauche «Type Aviation»

Inox = acier inoxydable



| L   | L1 | Inox | A  | €     |   |           |
|-----|----|------|----|-------|---|-----------|
| mm  | mm | S mm | mm |       |   |           |
| 250 | 40 | 1    | 24 | 42,00 | 2 | 011240020 |

**1125**

Cisaille chantourneuse démultipliée coupe droite et à droite

Inox = acier inoxydable

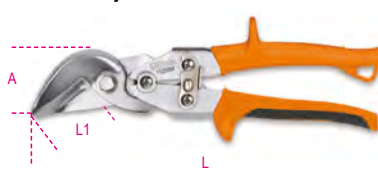

| L   | L1 | Inox | A  | €     |   |           |
|-----|----|------|----|-------|---|-----------|
| mm  | mm | S mm | mm |       |   |           |
| 250 | 35 | 1    | 46 | 62,00 | 2 | 011250020 |

**1126**

Cisaille chantourneuse démultipliée coupe droite et à gauche

Inox = acier inoxydable



| L   | L1 | Inox | A  | €     |   |           |
|-----|----|------|----|-------|---|-----------|
| mm  | mm | S mm | mm |       |   |           |
| 250 | 35 | 1    | 46 | 62,00 | 2 | 011260020 |

**1122 - 1125MOL**

|          | €    |   |           |
|----------|------|---|-----------|
| 1122 MOL | 1,96 | 1 | 011220010 |
| 1123 MOL | 1,77 | 1 | 011230010 |
| 1125 MOL | 1,77 | 1 | 011250040 |

**1127**

Ciseaux de téléphoniste, lames droites



| L   | L1 | €     |   |           |
|-----|----|-------|---|-----------|
| mm  | mm |       |   |           |
| 150 | 35 | 18,70 | 5 | 011270001 |

**1128BAX**

Ciseaux d'électriciens à double effet, avec profils à foret en acier inoxydable revêtu en DLC

Coupe à double effet : à travers une came spéciale sur le point d'appui, l'on obtient un déplacement longitudinal des lames qui, lors de la phase de fermeture, en augmente la puissance de coupe.

Profil et foret : étudiés pour élargir les orifices sur plastique de 13 à 25 mm.

Revêtement DLC : le carbone de type diamant (DLC - diamond-like carbon) est un revêtement innovant à base de carbone : la grande dureté et le faible coefficient de frottement sont dus à la présence simultanée de carbone déposé sur la surface en forme de graphite et diamant.

- Grande dureté superficielle des lames (résistance à l'abrasion et maintien de l'affûtage dans le temps)
- Faible coefficient de frottement (glissement et puissance de coupe)
- Embout excentrique anti-ralentissement
- Branches amples avec gorges auto-serrantes
- Fournis avec étui en plastique articulé



| L   | L1 |                 | €     |   |           |
|-----|----|-----------------|-------|---|-----------|
| mm  | mm | mm <sup>2</sup> |       |   |           |
| 150 | 50 | 50              | 40,50 | 5 | 011280088 |

**1128BMX**

Ciseaux d'électricien lames droites en acier inoxydable, avec micro-denture



| L   | L1   | €     |   |           |
|-----|------|-------|---|-----------|
| mm  | mm   |       |   |           |
| 147 | 58,2 | 21,30 | 5 | 011280051 |

**1128BMX/F**

Étui plastique articulé pour 1128BMX



|           | €    |   |           |
|-----------|------|---|-----------|
| 1128BMX/F | 2,02 | 1 | 011280059 |



# 1128FXS CISEAU D'ÉLECTRICIEN AVEC ÉVASEUR

Pour repenser nos ciseaux d'électricien, nous avons observé le travail quotidien des utilisateurs. Nous en avons fait un outil universel, intégrant les 4 fonctionnalités principales dans un seul outils.

**COUPE** Rapide et nette, pour câbles jusqu'à 50 mm<sup>2</sup>, avec une gorge coupe-câble et une lame micro-dentée, pour une meilleure prise.

**DENUDAGE** La sensibilité de l'embout anti-desserrement permet de dénuder avec précision les câbles les plus fins.

**SERTISSAGE** Sûr et résistant pour les cosses de tubulaires.

**ÉVASEMENT** Le profil à fraise permet d'élargir les orifices des de dérivation de manière précise et nette.



# 1128BAX CISEAUX D'ÉLECTRICIEN À DOUBLE EFFET AVEC ÉVASEUR EN ACIER INOXYDABLE ET REVÊTEMENT DLC

Les ciseaux 1128BAX se distinguent par leurs lames au revêtement DLC. Le DLC (diamond-like carbon)

est un revêtement innovant à base de carbone dont la dureté élevée et le faible coefficient de frottement résultent de la présence simultanée de carbone à la surface sous forme de graphite et de diamant.

- Dureté élevée de la surface de la lame - résistance à l'abrasion et à l'usure
- Faible coefficient de frottement – et anti-adhérent

**Profil de fraisage** : conçu pour agrandir les trous sur du plastique, de 13 mm à 25 mm.



**+DE DURETÉ**  
**-DE COEFFICIENT DE FRICTION**



## 1128BSX

Ciseaux d'électricien avec évaseur

conçus pour élargir les trous sur le plastique et pour fermer les tuyaux plissés



|         |          |       |   |           |
|---------|----------|-------|---|-----------|
| L<br>mm | L1<br>mm | €     | 5 | 011280061 |
| 148     | 58,2     | 36,00 |   |           |

## 1128FX

Ciseaux d'électricien lames droites en acier inoxydable avec micro-denture, gorge coupe-câble et pince à sertir pour cosses tubulaires

- Étui articulé accrochable à la ceinture
- Branches bi-matières
- Embout anti-dévisage



|         |          |                 |       |   |           |
|---------|----------|-----------------|-------|---|-----------|
| L<br>mm | L1<br>mm | mm <sup>2</sup> | €     | 5 | 011280090 |
| 145     | 52       | 50              | 39,50 |   |           |

## 1128FXS

Ciseaux d'électricien avec évaseur, lames droites en acier inoxydable avec micro-denture, gorge coupe-câble et pince à sertir pour cosses tubulaires

- Étui articulé accrochable à la ceinture
- Branches bi-matières
- Embout anti-dévisage

• Profil et foret : conçus pour élargir les trous sur plastique de 13 à 21 mm



|         |          |                 |       |   |           |
|---------|----------|-----------------|-------|---|-----------|
| L<br>mm | L1<br>mm | mm <sup>2</sup> | €     | 5 | 011280095 |
| 145     | 52       | 50              | 45,50 |   |           |

## 1128BM

Ciseaux d'électricien, lames droites



|         |          |       |   |           |
|---------|----------|-------|---|-----------|
| L<br>mm | L1<br>mm | €     | 5 | 011280000 |
| 145     | 50       | 19,10 |   |           |

## 1129BM

Ciseaux d'électricien, lames courbées



|         |          |       |   |           |
|---------|----------|-------|---|-----------|
| L<br>mm | L1<br>mm | €     | 5 | 011290000 |
| 145     | 44       | 20,90 |   |           |

## 1130BMX

Ciseaux multifonctions lames droites en acier inoxydable avec micro-denture



|         |          |       |   |           |
|---------|----------|-------|---|-----------|
| L<br>mm | L1<br>mm | €     | 1 | 011300002 |
| 185     | 60       | 23,10 |   |           |

## 1131CK

Ciseaux pour Kevlar® et fibres optiques

en acier, spécialement conçus pour travailler sur les matériaux anti-coupeure tels que les fibres d'aramides, p. ex. Kevlar®  
Egalement pour fibres optiques



|         |          |       |   |           |
|---------|----------|-------|---|-----------|
| L<br>mm | L1<br>mm | €     | 1 | 011310001 |
| 203     | 75       | 94,50 |   |           |

## 1132

Coupe-câbles branches gainées  
avec double couche de PVC antidérapant



UNI 8791

| L   | mm | mm <sup>2</sup> | €     | 🔧 | 📄         |
|-----|----|-----------------|-------|---|-----------|
| 170 | 14 | 50              | 55,50 | 2 | 011320107 |
| 230 | 18 | 95              | 68,50 | 2 | 011320113 |

## 1132BM

Coupe-câbles branches gainées  
confort bi-matériaux



UNI 8791

| L   | mm | mm <sup>2</sup> | €     | 🔧 | 📄         |
|-----|----|-----------------|-------|---|-----------|
| 170 | 14 | 50              | 68,50 | 2 | 011320137 |
| 230 | 18 | 95              | 84,50 | 2 | 011320143 |

## 1133

Coupe-câbles pour câbles en cuivre flexible

jusqu'à 325 mm<sup>2</sup>



| L   | mm | mm <sup>2</sup> | €      | 🔧 | 📄         |
|-----|----|-----------------|--------|---|-----------|
| 600 | 30 | 325             | 195,50 | 1 | 011330001 |

## 1133RL

Lames pour 1133



|        |        |   |           |
|--------|--------|---|-----------|
| 1133RL | €      | 🔧 | 📄         |
|        | 146,50 | 1 | 011330011 |

## 1134

Coupe-câbles à cliquet



| L   | mm | mm  | mm <sup>2</sup> | €      | 🔧 | 📄         |
|-----|----|-----|-----------------|--------|---|-----------|
| 260 | 35 | 400 |                 | 561,00 | 1 | 011340032 |

## 1134RL

Lames pour 1134



|        |        |   |           |
|--------|--------|---|-----------|
| 1134RL | €      | 🔧 | 📄         |
|        | 264,00 | 1 | 011340132 |

## 1134A

Coupe câble à cliquet



| L   | mm | mm  | mm <sup>2</sup> | €      | 🔧 | 📄         |
|-----|----|-----|-----------------|--------|---|-----------|
| 240 | 45 | 500 |                 | 879,00 | 1 | 011340045 |

## 1142BM

Pince à dénuder branches gainées  
confort bi-matériaux



UNI 7923

| L   | mm    | mm <sup>2</sup> | mm | €     | 🔧 | 📄         |
|-----|-------|-----------------|----|-------|---|-----------|
| 160 | 0,5÷6 | 0-2,8           |    | 45,00 | 3 | 011420036 |

## 1143

Pince à dénuder automatique latérale



| L   | mm    | mm <sup>2</sup> | mm | €     | 🔧 | 📄         |
|-----|-------|-----------------|----|-------|---|-----------|
| 165 | 0,5÷6 | 1-3,2           |    | 92,00 | 1 | 011430001 |

## 1143R

Lames pour 1143

|       |       |   |           |
|-------|-------|---|-----------|
| 1143R | €     | 🔧 | 📄         |
|       | 22,50 | 1 | 011430011 |

## 1144D

Dénudeur



| L   | mm      | mm <sup>2</sup> | mm | €      | 🔧 | 📄         |
|-----|---------|-----------------|----|--------|---|-----------|
| 170 | 4,5÷240 | 2,5-18          |    | 106,50 | 1 | 011440010 |

## 1144D/RG

Crochet de rechange pour 1144D



|          |       |   |           |
|----------|-------|---|-----------|
| 1144D/RG | €     | 🔧 | 📄         |
|          | 35,50 | 1 | 011440012 |

## 1144D/RL

Lames pour 1144D

|          |       |   |           |
|----------|-------|---|-----------|
| 1144D/RL | €     | 🔧 | 📄         |
|          | 55,50 | 1 | 011440011 |

## 1144G

Dénudeur

Avec lame réglable pour coupes transversales et longitudinales



| L   | mm   | mm <sup>2</sup> | mm | €     | 🔧 | 📄         |
|-----|------|-----------------|----|-------|---|-----------|
| 140 | 6÷75 | 2,8-12          |    | 59,50 | 1 | 011440004 |



# Beta

## 1144G/RL

Lame pour 1144G



|          |         |   |           |
|----------|---------|---|-----------|
| 1144G/RL | € 13,30 | 1 | 011440005 |
|----------|---------|---|-----------|

## 1144L

Dénudeur avec lame réglable pour coupes transversales et longitudinales

Avec lame rétractile lisse et à crochet



|      |                 |      |       |   |           |
|------|-----------------|------|-------|---|-----------|
| L mm | mm <sup>2</sup> | mm   | €     |   |           |
| 145  | 6-150           | 4-28 | 34,50 | 1 | 011440050 |

## 1144T

Dénudeur de poche réglable, avec dispositif de coupe



|      |         |    |       |   |           |
|------|---------|----|-------|---|-----------|
| L mm | mm      | g  | €     |   |           |
| 112  | 3,5 ÷ 9 | 40 | 24,90 | 1 | 011440060 |

## 1148A

Pince à dénuder automatique

10 mm<sup>2</sup> (8 AWG) câbles flexibles  
1,5 mm<sup>2</sup> (16 AWG) câbles rigides



|      |                 |     |        |   |           |
|------|-----------------|-----|--------|---|-----------|
| L mm | mm <sup>2</sup> | mm  | €      |   |           |
| 190  | 0,02 ÷ 10       | 0-4 | 192,00 | 1 | 011480100 |

## 1148A/R

Paire de mors pour 1148A



|         |         |   |           |
|---------|---------|---|-----------|
| 1148A/R | € 82,50 | 1 | 011480102 |
|---------|---------|---|-----------|

# Beta

## 1148B

Pince à dénuder automatique



|      |                 |     |        |   |           |
|------|-----------------|-----|--------|---|-----------|
| L mm | mm <sup>2</sup> | mm  | €      |   |           |
| 190  | 4 ÷ 16          | 2-5 | 225,50 | 1 | 011480200 |

## 1148B/R

Paire de mors pour 1148B



|         |          |   |           |
|---------|----------|---|-----------|
| 1148B/R | € 102,50 | 1 | 011480202 |
|---------|----------|---|-----------|

## 1148P

Pince à dénuder automatique



|      |                 |       |       |   |           |
|------|-----------------|-------|-------|---|-----------|
| L mm | mm <sup>2</sup> | mm    | €     |   |           |
| 165  | 0.2-6           | 0-3.5 | 57,00 | 1 | 011480300 |

## 1149F

Pince à dénuder frontale autoréglable, avec dispositif de coupe



|      |                 |       |   |           |  |
|------|-----------------|-------|---|-----------|--|
| L mm | mm <sup>2</sup> | €     |   |           |  |
| 175  | 0,2 ÷ 6         | 19,90 | 1 | 011490010 |  |

## 1150

Pince universelle chromée polie branches gainées avec double couche de PVC antidérapant

• L'embout décentré augmente l'effet de levier tout en réduisant l'effort, pour un coupe de grande puissance.



ISO 5746

|      |       |     |       |   |           |
|------|-------|-----|-------|---|-----------|
| L mm | L1 mm | mm  | €     |   |           |
| 160  | 42    | 1,6 | 25,00 | 5 | 011500046 |
| 180  | 46    | 1,8 | 27,00 | 5 | 011500048 |
| 200  | 50    | 2,0 | 30,00 | 5 | 011500050 |
| 220  | 50    | 2,0 | 32,50 | 2 | 011500052 |

## 1150G

Pince universelle, branches gainées avec double couche de PVC antidérapant, modèle grande capacité, finition industrielle

• Excellent rapport qualité/prix  
• L'embout décentré augmente l'effet de levier tout en réduisant l'effort, pour un coupe de grande puissance.



ISO 5746

|      |       |     |       |   |           |
|------|-------|-----|-------|---|-----------|
| L mm | L1 mm | mm  | €     |   |           |
| 160  | 42    | 1,6 | 24,00 | 5 | 011500066 |
| 180  | 46    | 1,8 | 26,00 | 5 | 011500068 |
| 200  | 50    | 2,0 | 28,00 | 5 | 011500070 |
| 220  | 50    | 2,0 | 30,50 | 2 | 011500072 |

# Beta

# 1150HPC PINCE UNIVERSELLE HYPERCUT À GRANDE FORCE DE COUPE AVEC TRANCHANTS EN ACIER FRITTÉ M2

- L'axe décentré permet au point d'appui d'être plus proche du point de coupe, ce qui améliore l'effet de levier.
- L'alignement parfait des becs et le profil affiné garantissent une prise sûre même dans les espaces réduits.
- Le corps de la pince est constitué d'un acier au molybdène qui a subi un traitement thermique afin d'apporter flexibilité et résistance pour garantir une prise en main sûre.



|  |              |
|--|--------------|
| Contrainte de cisaillement - essai statique =              | <b>-73%</b>  |
| Durée de vie moyenne des arêtes de coupe (test ISO 5744) = | <b>+127%</b> |
| Dureté des tranchants en acier M2 =                        | <b>65HRC</b> |

## RÉVOLUTIONNAIRE

## FINITION CHROMÉE PERLÉE

## CAPACITÉ DE COUPE REMARQUABLE

### 1150HPC

Pince universelle à grande force de coupe avec tranchant à insert et embout décentré  
Chromée satinée avec branches gainées bi-matériaux et joint ouvert

Tranchant à insert  
Acier : M2  
Épaisseur : 0,20 mm  
Angle : 62°  
Dureté : 63+65 HRC



**PATENTED**

ISO 5746

| L mm | L1 mm | mm  | €     | U | U         |
|------|-------|-----|-------|---|-----------|
| 180  | 42    | 1,8 | 67,50 | 2 | 011500618 |

### 1150BM

Pince universelle chromée polie branches gainées confort bi-matériaux

- L'embout décentré augmente l'effet de levier tout en réduisant l'effort, pour un coupe de grande puissance.



ISO 5746

| L mm | L1 mm | mm  | €     | U | U         |
|------|-------|-----|-------|---|-----------|
| 160  | 42    | 1,6 | 31,00 | 3 | 011500146 |
| 180  | 46    | 1,8 | 34,50 | 3 | 011500148 |
| 200  | 50    | 2,0 | 37,50 | 3 | 011500150 |
| 220  | 50    | 2,0 | 40,50 | 2 | 011500152 |

### 1150GBM

Pince universelle, branches gainées confort bi-matériaux, modèle grande capacité, finition industrielle

- L'embout décentré augmente l'effet de levier tout en réduisant l'effort, pour un coupe de grande puissance.
- Excellent rapport qualité/prix



ISO 5746

| L mm | L1 mm | mm  | €     | U | U         |
|------|-------|-----|-------|---|-----------|
| 160  | 42    | 1,6 | 29,00 | 3 | 011500266 |
| 180  | 39    | 1,8 | 31,50 | 3 | 011500268 |
| 200  | 50    | 2,0 | 35,00 | 3 | 011500270 |
| 220  | 50    | 2,0 | 37,00 | 2 | 011500272 |

### 1153

Pince universelle réglable "mécanicien", branches gainées PVC



UNI ISO 9343

| L mm | L1 mm | €     | U | U         |
|------|-------|-------|---|-----------|
| 200  | 34    | 27,50 | 2 | 011530120 |

### 1162

Pince à becs plats longs striés, chromée, branches gainées avec double couche de PVC antidérapant



ISO 5745

| L mm | L1 mm | mm  | €     | U | U         |
|------|-------|-----|-------|---|-----------|
| 160  | 58    | 1,6 | 30,00 | 5 | 011620006 |
| 200  | 86    | 1,6 | 35,00 | 5 | 011620010 |



## 1162G

pince à becs plats longs striés,  
branches gainées avec double couche  
de PVC antidérapant,  
 finition industrielle

• Excellent rapport qualité/prix



ISO 5745

| L<br>mm | L1<br>mm | ≡<br>mm | €     | 🔧 | 📦         |
|---------|----------|---------|-------|---|-----------|
| 160     | 58       | 1,6     | 24,20 | 5 | 011620066 |
| 200     | 86       | 1,6     | 27,50 | 5 | 011620070 |

## 1162BM

Pince à becs plats  
longs striés,  
chromée,  
branches gainées confort bi-matières



ISO 5745

| L<br>mm | L1<br>mm | ≡<br>mm | €     | 🔧 | 📦         |
|---------|----------|---------|-------|---|-----------|
| 160     | 58       | 1,6     | 36,50 | 3 | 011620036 |
| 200     | 86       | 1,6     | 41,50 | 3 | 011620040 |

## 1162GBM

Pince à becs plats  
longs striés,  
branches gainées confort bi-matières,  
 finition industrielle

• Excellent rapport qualité/prix



ISO 5745

| L<br>mm | L1<br>mm | ≡<br>mm | €     | 🔧 | 📦         |
|---------|----------|---------|-------|---|-----------|
| 160     | 58       | 1,6     | 30,50 | 3 | 011620266 |
| 200     | 86       | 1,6     | 35,50 | 3 | 011620270 |

## 1164

Pince à becs coudés plats longs striés  
branches gainées avec double couche  
de PVC antidérapant



ISO 5745

| L<br>mm | L1<br>mm | ≡<br>mm | €     | 🔧 | 📦         |
|---------|----------|---------|-------|---|-----------|
| 160     | 54       | 1,6     | 32,00 | 5 | 011640006 |
| 200     | 76       | 1,6     | 36,50 | 5 | 011640010 |

## 1164BM

Pince à becs coudés plats longs striés  
branches gainées confort bi-matières



ISO 5745

| L<br>mm | L1<br>mm | ≡<br>mm | €     | 🔧 | 📦         |
|---------|----------|---------|-------|---|-----------|
| 160     | 54       | 1,6     | 39,00 | 3 | 011640036 |
| 200     | 76       | 1,6     | 43,50 | 3 | 011640040 |

## 1166

Pince à becs demi-ronds  
longs striés,  
chromée,  
branches gainées avec double couche de  
PVC antidérapant

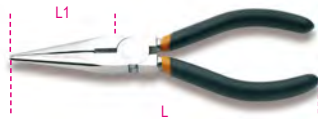

ISO 5745

| L<br>mm | L1<br>mm | ≡<br>mm | €     | 🔧 | 📦         |
|---------|----------|---------|-------|---|-----------|
| 160     | 56       | 1,6     | 30,00 | 5 | 011660006 |
| 200     | 76       | 1,6     | 35,00 | 5 | 011660010 |

## 1166G

Pince à becs demi-ronds longs striés,  
branches gainées  
avec double couche  
de PVC antidérapant,  
 finition industrielle

• Excellent rapport qualité/prix



ISO 5745

| L<br>mm | L1<br>mm | ≡<br>mm | €     | 🔧 | 📦         |
|---------|----------|---------|-------|---|-----------|
| 160     | 56       | 1,6     | 24,20 | 5 | 011660066 |
| 200     | 76       | 1,6     | 27,50 | 5 | 011660070 |

## 1166BM

Pince à becs demi-ronds  
longs striés,  
chromée,  
branches gainées confort bi-matières



ISO 5745

| L<br>mm | L1<br>mm | ≡<br>mm | €     | 🔧 | 📦         |
|---------|----------|---------|-------|---|-----------|
| 160     | 56       | 1,6     | 36,50 | 3 | 011660036 |
| 200     | 76       | 1,6     | 41,50 | 3 | 011660040 |

## 1166GBM

Pince à becs demi-ronds longs striés,  
branches gainées confort bi-matières,  
 finition industrielle

• Excellent rapport qualité/prix



ISO 5745

| L<br>mm | L1<br>mm | ≡<br>mm | €     | 🔧 | 📦         |
|---------|----------|---------|-------|---|-----------|
| 160     | 56       | 1,6     | 30,50 | 3 | 011660266 |
| 200     | 76       | 1,6     | 35,50 | 3 | 011660270 |

## 1168

Pince à becs coudés demi-ronds  
longs striés,  
chromée,  
branches gainées avec double couche de  
PVC antidérapant



ISO 5745

| L<br>mm | L1<br>mm | ≡<br>mm | €     | 🔧 | 📦         |
|---------|----------|---------|-------|---|-----------|
| 160     | 54       | 1,6     | 32,00 | 5 | 011680006 |
| 200     | 76       | 1,6     | 36,50 | 5 | 011680010 |

## 1168G

Pince à becs coudés demi-ronds  
longs striés,  
branches gainées avec double couche  
de PVC antidérapant,  
 finition industrielle

• Excellent rapport qualité/prix



ISO 5745

| L<br>mm | L1<br>mm | ≡<br>mm | €     | 🔧 | 📦         |
|---------|----------|---------|-------|---|-----------|
| 160     | 54       | 1,6     | 26,50 | 5 | 011680066 |
| 200     | 76       | 1,6     | 31,00 | 5 | 011680070 |

## 1168BM

Pince à becs coulés demi-ronds longs striés, chromée, branches gainées confort bi-matières



ISO 5745

| L   | L1 | Ø   | €     | 🔧 | 📄         |
|-----|----|-----|-------|---|-----------|
| mm  | mm | mm  |       |   |           |
| 160 | 54 | 1,6 | 39,00 | 3 | 011680036 |
| 200 | 70 | 1,6 | 43,50 | 3 | 011680040 |

## 1168GBM

Pince à becs coulés demi-ronds longs striés, branches gainées confort bi-matières, finition industrielle

• Excellent rapport qualité/prix



ISO 5745

| L   | L1 | Ø   | €     | 🔧 | 📄         |
|-----|----|-----|-------|---|-----------|
| mm  | mm | mm  |       |   |           |
| 160 | 54 | 1,6 | 34,00 | 3 | 011680266 |
| 200 | 70 | 1,6 | 38,00 | 3 | 011680270 |

## 1169/D3

Jeu de 1 pince universelle, 1 pince à becs demi-ronds longs et 1 pince coupante diagonale



| 1169/D3    | €     | 🔧 | 📄         |
|------------|-------|---|-----------|
| 1082 160mm | 89,00 | 1 | 011690053 |
| 1150 180mm |       |   |           |
| 1166 160mm |       |   |           |

## 1169G/D3

Jeu de 1 pince universelle, 1 pince à becs demi-ronds longs et 1 pince coupante, branches gainées avec double couche de PVC antidérapant, finition industrielle

• Excellent rapport qualité/prix



INDUSTRIAL FINISHING

| 1169G/D3    | €     | 🔧 | 📄         |
|-------------|-------|---|-----------|
| 1082G 160mm | 77,50 | 1 | 011690073 |
| 1150G 180mm |       |   |           |
| 1166G 160mm |       |   |           |

## 1169BM/D3

Jeu de 1 pince universelle, 1 pince à becs demi-ronds longs et 1 pince coupante diagonale



| 1169BM/D3    | €      | 🔧 | 📄         |
|--------------|--------|---|-----------|
| 1082BM 160mm | 112,50 | 1 | 011690133 |
| 1150BM 180mm |        |   |           |
| 1166BM 160mm |        |   |           |

## 1169GBM/D3

Jeu de 1 pince universelle, 1 pince à becs demi-ronds longs et 1 pince coupante, branches gainées confort bi-matières, finition industrielle

• Excellent rapport qualité/prix



INDUSTRIAL FINISHING

| 1169GBM/D3    | €     | 🔧 | 📄         |
|---------------|-------|---|-----------|
| 1082GBM 160mm | 99,50 | 1 | 011690273 |
| 1150GBM 180mm |       |   |           |
| 1166GBM 160mm |       |   |           |

## 1169N/D4

Jeu de 1 pince universelle grande capacité, 1 pince à becs demi-ronds longs, 1 pince coupante chromée et 1 pince multiprise entrepassé phosphatée



| 1169N/D4     | €      | 🔧 | 📄         |
|--------------|--------|---|-----------|
| 1082 160 mm  | 126,00 | 1 | 011690024 |
| 1150 180 mm  |        |   |           |
| 1166 160 mm  |        |   |           |
| 1048N 250 mm |        |   |           |

## 1171BM

Pince de précision à becs plats courts lisses branches gainées confort bi-matières



ISO 9655

| L   | L1 | A  | B  | €     | 🔧 | 📄         |
|-----|----|----|----|-------|---|-----------|
| mm  | mm | mm | mm |       |   |           |
| 130 | 18 | 12 | 8  | 47,50 | 2 | 011710101 |

## 1172BM

Pince de précision à becs plats longs lisses branches gainées confort bi-matières

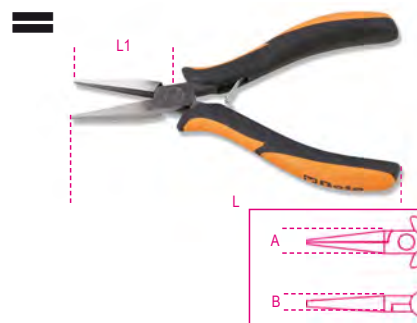

ISO 9655

| L   | L1 | A  | B  | €     | 🔧 | 📄         |
|-----|----|----|----|-------|---|-----------|
| mm  | mm | mm | mm |       |   |           |
| 140 | 40 | 12 | 8  | 47,50 | 2 | 011720101 |

Beta

### 1172BM/P

Pince de précision  
à bords plats coudés longs lisses  
branches gainées confort bi-matières



| L     | L1    | A     | B     | €     | 2 | 011720102 |
|-------|-------|-------|-------|-------|---|-----------|
| ~ 140 | mm 38 | mm 12 | mm 13 | 56,00 |   |           |

### 1173BM

Pince de précision  
à bords ronds courts  
branches gainées confort bi-matières



| L     | L1    | A     | B    | €     | 2 | 011730101 |
|-------|-------|-------|------|-------|---|-----------|
| ~ 125 | mm 22 | mm 12 | mm 8 | 47,50 |   |           |

### 1175BM

Pince de précision  
à bords demi-ronds courts lisses  
branches gainées confort bi-matières



| L     | L1    | A     | B    | €     | 2 | 011750101 |
|-------|-------|-------|------|-------|---|-----------|
| ~ 140 | mm 29 | mm 12 | mm 8 | 47,50 |   |           |

### 1177BM

Pince de précision  
à bords demi-ronds longs lisses  
branches gainées confort bi-matières



| L     | L1    | A     | B    | €     | 2 | 011770101 |
|-------|-------|-------|------|-------|---|-----------|
| ~ 140 | mm 38 | mm 12 | mm 8 | 47,50 |   |           |

### 1177BM/Z

Pince de précision  
à bords demi-ronds longs striés  
branches gainées confort bi-matières



| L     | L1    | A     | B    | €     | 2 | 011770113 |
|-------|-------|-------|------|-------|---|-----------|
| ~ 140 | mm 39 | mm 12 | mm 8 | 56,00 |   |           |

### 1178BM

Pince de précision  
à bords demi-ronds longs lisses effilés  
branches gainées confort bi-matières

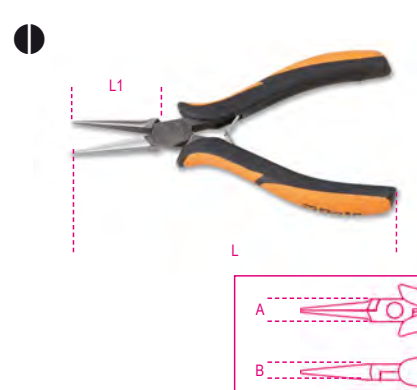

| L     | L1    | A     | B    | €     | 2 | 011780101 |
|-------|-------|-------|------|-------|---|-----------|
| ~ 140 | mm 37 | mm 12 | mm 8 | 56,00 |   |           |

### 1178BM/P

Pince de précision  
à bords coudés demi-ronds longs lisses effilés  
branches gainées confort bi-matières



| L     | L1      | A     | B     | €     | 2 | 011780102 |
|-------|---------|-------|-------|-------|---|-----------|
| ~ 140 | mm 36,5 | mm 12 | mm 12 | 56,00 |   |           |

**À suivre pinces coupantes pour cuivre.  
Pour des utilisations plus contraignantes,  
consulter l'article 1081**

### 1182BM

Pince coupante diagonale de précision  
à bords effilés, coupe semi-rase,  
branches gainées confort bi-matières



| L      | L1    | A     | Cu   | €     | 2 | 011820101 |
|--------|-------|-------|------|-------|---|-----------|
| mm 120 | mm 11 | mm 10 | mm 1 | 56,00 |   |           |



### 1183BM

Pince coupante diagonale de précision à bords arrondis, coupe semi-rase, branches gainées confort bi-matières



ISO 9654

| L mm | L1 mm | A mm | Cu mm | €     | 📦 | 🚚         |
|------|-------|------|-------|-------|---|-----------|
| 120  | 11    | 10   | 1     | 56,00 | 2 | 011830101 |

### 1186BM

Pince coupante diagonale de précision à bords effilés avec dégagement, coupe à ras branches gainées confort bi-matières



ISO 9654

| L mm | L1 mm | A mm | Cu mm | €     | 📦 | 🚚         |
|------|-------|------|-------|-------|---|-----------|
| 120  | 11    | 10   | 1     | 56,00 | 2 | 011860101 |
| 130  | 13    | 12,5 | 1,25  | 56,00 | 2 | 011860102 |

### 1191BM

Pince coupante frontale de précision tête inclinée à 70°, coupe à ras branches gainées confort bi-matières



ISO 9654

| L mm | L1 mm | A mm | Cu mm | €     | 📦 | 🚚         |
|------|-------|------|-------|-------|---|-----------|
| 130  | 8     | 12   | 0,8   | 56,00 | 2 | 011910101 |

### 1184BM

Pince coupante diagonale de précision à bords arrondis, coupe à ras, branches gainées confort bi-matières



ISO 9654

| L mm | L1 mm | A mm | Cu mm | €     | 📦 | 🚚         |
|------|-------|------|-------|-------|---|-----------|
| 120  | 11    | 10   | 1     | 56,00 | 2 | 011840101 |
| 130  | 13    | 12,5 | 1,25  | 56,00 | 2 | 011840102 |

### 1188BM

Pince coupante diagonale de précision coupe axiale branches gainées confort bi-matières



ISO 9654

| L mm | L1 mm | A mm | Cu mm | €     | 📦 | 🚚         |
|------|-------|------|-------|-------|---|-----------|
| 125  | 12    | 12   | 1,25  | 56,00 | 2 | 011880101 |
| 130  | 17    | 15   | 2     | 56,00 | 2 | 011880102 |

### 1191BM/L

Pince coupante frontale de précision tête inclinée à 70°, coupe à ras branches gainées confort bi-matières



ISO 9654

| L mm | L1 mm | A mm | Cu mm | €     | 📦 | 🚚         |
|------|-------|------|-------|-------|---|-----------|
| 130  | 18    | 12   | 1     | 56,00 | 2 | 011910110 |

### 1185BM

Pince coupante diagonale de précision à bords effilés, coupe à ras, branches gainées confort bi-matières



ISO 9654

| L mm | L1 mm | A mm | Cu mm | €     | 📦 | 🚚         |
|------|-------|------|-------|-------|---|-----------|
| 120  | 11    | 10   | 1     | 56,00 | 2 | 011850101 |
| 130  | 13    | 12,5 | 1,25  | 56,00 | 2 | 011850102 |

### 1190BM

Pince coupante frontale de précision coupe semi-rase branches gainées confort bi-matières



ISO 9654

| L mm | L1 mm | A mm | Cu mm | €     | 📦 | 🚚         |
|------|-------|------|-------|-------|---|-----------|
| 120  | 12    | 12   | 1,25  | 56,00 | 2 | 011900113 |

### 1191R/5-M

Kit ressorts de rechange pour pinces et pinces coupantes, 5 couples (Articles : 1171...1191)

| 1191R/5-M | €     | 📦 | 🚚         |
|-----------|-------|---|-----------|
|           | 10,80 | 1 | 011910995 |

### 1200MS

Magnétiseur/démagnétiseur

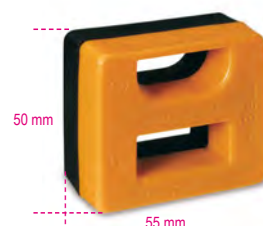

| 1200MS | €     | 📦 | 🚚         |
|--------|-------|---|-----------|
|        | 17,50 | 5 | 012000000 |



# Beta **evox**

## L'ÉVOLUTION DU TOURNEVIS !

Son design ergonomique s'adapte parfaitement à la paume de la main. La vaste surface de contact de la poignée qu'il propose permet de transmettre la plus grande force possible avec un minimum d'effort.

Les lames Beta, dont leurs preuves ne sont plus à démontrer, offrent élasticité, dureté et résistance à l'usure et se positionne dans la catégorie PREMIUM des tournevis professionnels.

La poignée octogonale évite que l'outil ne roule sur le plan de travail.

L'ergonomie précise du manche permet au tournevis de tourner rapidement entre les doigts.

La nouveauté est la possibilité d'accrocher le tournevis par l'orifice présent sur le manche.

La nouvelle gamme de manche thermoplastique octroie un confort supérieur à chaque utilisation, même la plus compliquée.

L'empreinte et la mesure écrite sur la partie sphérique du manche contribuent à une identification rapide.

● Les lames Beta, dont leurs preuves ne sont plus à démontrer, offrent élasticité, dureté et résistance à l'usure et se positionne dans la catégorie PREMIUM des tournevis professionnels.

● Son design ergonomique s'adapte parfaitement à la paume de la main. La vaste surface de contact de la poignée qu'il propose permet de transmettre la plus grande force possible avec un minimum d'effort.

● La poignée octogonale évite que l'outil ne roule sur le plan de travail.

● La nouvelle gamme de manche thermoplastique octroie un confort supérieur à chaque utilisation, même la plus compliquée.

● La nouveauté est la possibilité d'accrocher le tournevis par l'orifice présent sur le manche.



● L'empreinte et la mesure écrite sur la partie sphérique du manche contribuent à une identification rapide.

● L'ergonomie précise du manche permet au tournevis de tourner rapidement entre les doigts.



### 1201E

Tournevis pour vis à fente



ISO 2380

| SxAxL<br>mm | L1<br>mm | Ø<br>mm | €     | 🔧 | 📦         |
|-------------|----------|---------|-------|---|-----------|
| 0,4x2,5x50  | 146      | 2,5     | 4,25  | 5 | 012011003 |
| 0,4x2,5x75  | 166      | 2,5     | 4,45  | 5 | 012011006 |
| 0,5x3x75    | 171      | 3,0     | 4,50  | 5 | 012011009 |
| 0,5x3x100   | 196      | 3,0     | 4,90  | 5 | 012011012 |
| 0,6x3,5x75  | 171      | 3,5     | 5,05  | 5 | 012011018 |
| 0,6x3,5x100 | 196      | 3,5     | 5,05  | 5 | 012011021 |
| 0,8x4x100   | 196      | 4,0     | 5,20  | 5 | 012011030 |
| 0,8x4x125   | 221      | 4,0     | 5,25  | 5 | 012011033 |
| 0,8x4x150   | 246      | 4,0     | 5,75  | 5 | 012011036 |
| 1,0x5,5x100 | 209      | 5,0     | 6,35  | 5 | 012011039 |
| 1,0x5,5x125 | 234      | 5,0     | 6,55  | 5 | 012011040 |
| 1,0x5,5x150 | 259      | 5,0     | 6,70  | 5 | 012011042 |
| 1,2x6,5x100 | 220      | 6,0     | 7,40  | 5 | 012011048 |
| 1,2x6,5x125 | 234      | 6,0     | 7,65  | 5 | 012011050 |
| 1,2x6,5x150 | 270      | 6,0     | 7,95  | 5 | 012011051 |
| 1,2x8x150   | 282      | 8,0     | 10,30 | 3 | 012011057 |
| 1,2x8x200   | 332      | 8,0     | 11,00 | 3 | 012011060 |
| 1,6x10x200  | 332      | 9,5     | 12,50 | 3 | 012011066 |



1201E/S6 € 44,00 1 012011206

0,5x3x75-0,6x3,5x100  
0,8x4x100-1,0x5,5x100  
1,2x8x150-1,6x10x200 mm

### 1201EN

Tournevis à lame courte pour vis à fente



ISO 2380

| SxAxL<br>mm | L1<br>mm | Ø<br>mm | €    | 🔧 | 📦         |
|-------------|----------|---------|------|---|-----------|
| 0,8x4x30    | 86,5     | 4       | 6,25 | 3 | 012011103 |
| 1,2x6,5x30  | 86,5     | 6       | 6,65 | 3 | 012011106 |

## 1201E/DZ

Tournevis pour vis Dzus®



| L<br>mm | L1<br>mm | €     | 🔧 | 📦         |
|---------|----------|-------|---|-----------|
| 53      | 173      | 15,20 | 2 | 012011501 |

## 1202E

Tournevis pour vis Phillips®



UNI-ISO 8764

| PHxDxL<br>mm | L1<br>mm | €     | 🔧 | 📦         |
|--------------|----------|-------|---|-----------|
| 0x3x60       | 156      | 4,40  | 5 | 012021003 |
| 0x3x100      | 200      | 4,90  | 5 | 012021006 |
| 1x4,5x80     | 189      | 5,65  | 5 | 012021009 |
| 1x4,5x120    | 229      | 6,40  | 5 | 012021012 |
| 2x6x100      | 220      | 7,65  | 5 | 012021018 |
| 2x6x150      | 270      | 8,30  | 5 | 012021021 |
| 3x8x150      | 282      | 10,60 | 3 | 012021024 |
| 4x9,5x200    | 332      | 13,60 | 3 | 012021027 |



|  | €     | 🔧 | 📦         |
|--|-------|---|-----------|
| 1202E/S4<br>PH0x3x60-PH1x4,5x120<br>PH2x6x150-PH3x8x150 mm | 29,50 | 1 | 012021204 |

## 1202EN

Tournevis à lame courte  
pour vis Phillips®



UNI-ISO 8764

| PHxDxL<br>mm | L1<br>mm | €    | 🔧 | 📦         |
|--------------|----------|------|---|-----------|
| 1x4,5x30     | 86,5     | 6,30 | 3 | 012021103 |
| 2x6x30       | 86,5     | 6,65 | 3 | 012021106 |

## 1202EL

Tournevis à lame longue  
pour vis Phillips®



UNI-ISO 8764-1

| PHxDxL<br>mm | L1<br>mm | €     | 🔧 | 📦         |
|--------------|----------|-------|---|-----------|
| 0x3x300      | 400      | 7,95  | 3 | 012021303 |
| 1x4,5x300    | 400      | 8,70  | 3 | 012021305 |
| 1x4,5x400    | 508      | 10,60 | 3 | 012021306 |
| 2x6x400      | 519      | 12,20 | 3 | 012021309 |

## 1203E/D

Jeu de tournevis



|  | €     | 🔧 | 📦         |
|--|-------|---|-----------|
| 1203E/D5<br>1201E 0,6x3,5x100-1,0x5,5x150<br>1,2x6,5x150 mm<br>1202E PH1x4,5x80-PH2x6x100 mm | 33,00 | 1 | 012031001 |

|  | €     | 🔧 | 📦         |
|--|-------|---|-----------|
| 1203E/D5PZ<br>1201E 0,5x3x75-0,8x4x125<br>1,0x5,5x150 mm<br>1209E/PZ PZ1x4,5x80-PZ2x6x100 mm | 32,50 | 1 | 012031003 |

|   | €     | 🔧 | 📦         |
|---|-------|---|-----------|
| 1203E/D6<br>1202E PH1x4,5x80-PH2x6x100 mm<br>1204E 0,4x2,5x60-0,5x3x100<br>0,8x4x100-1,0x5x125 mm | 34,00 | 1 | 012031006 |

|   | €     | 🔧 | 📦         |
|---|-------|---|-----------|
| 1203E/D7<br>1201E 0,5x3x75-0,8x4x100<br>1,0x5,5x100-1,2x6,5x150 mm<br>1202E PH0x3x60-PH1x4,5x80<br>PH2x6x100 mm | 41,50 | 1 | 012031007 |

|   | €     | 🔧 | 📦         |
|---|-------|---|-----------|
| 1203E/D8<br>1201E 0,5x3x75-0,8x4x125<br>1,0x5,5x150-1,2x6,5x150 mm<br>1202E PH0x3x60-PH1x4,5x80<br>PH2x6x100-PH3x8x150 mm | 52,50 | 1 | 012031008 |

|  | €     | 🔧 | 📦         |
|--|-------|---|-----------|
| 1203E/D8P<br>1201E 2,5x50-3x75-4x100<br>5,5x100-6,5x150 mm<br>1202E PH0x60-PH1x80-PH2x100 mm | 46,00 | 1 | 012031018 |

|  | €     | 🔧 | 📦         |
|--|-------|---|-----------|
| 1203E/D10<br>1201E 0,4x2,5x50-0,5x3x75<br>0,8x4x100-1,0x5,5x100<br>1,2x6,5x150-1,2x8x150 mm<br>1202E PH0x3x60-PH1x4,5x80<br>PH2x6x100-PH3x8x150 mm | 67,00 | 1 | 012031010 |

|   | €     | 🔧 | 📦         |
|---|-------|---|-----------|
| 1203E/D10N<br>1201E 0,4x2,5x50-0,5x3x75-0,8x4x100-<br>1,0x5,5x150-1,2x6,5x150 mm<br>1201EN 0,8x4x30 mm<br>1202E PH0x3x60 - PH1x4,5x80 -<br>PH2x6x100 mm<br>1202EN PH1x4,5x30 mm | 59,00 | 1 | 012031019 |

## 1203E/S



|  | €     | 🔧 | 📦         |
|--|-------|---|-----------|
| 1203E/S8<br>1201E 2,5x50-3x75-4x100<br>5,5x125-6,5x150 mm<br>1202E PH0x3x60-PH1x4,5x80<br>PH2x6x100 mm | 46,00 | 1 | 012031009 |

|  | €     | 🔧 | 📦         |
|--|-------|---|-----------|
| 1203E/S10<br>1201E 0,4x2,5x50-0,5x3x75<br>0,8x4x125-1,0x5,5x150<br>1,2x6,5x150-1,2x8x150 mm<br>1202E PH0x3x60-PH1x4,5x80<br>PH2x6x100-PH3x8x150 mm | 67,00 | 1 | 012031021 |

## 1204E

Tournevis à lame fraisée  
pour vis à fente



ISO 2380

| SxDxL<br>mm | L1<br>mm | €    | 🔧 | 📦         |
|-------------|----------|------|---|-----------|
| 0,4x2,5x60  | 156      | 4,40 | 5 | 012041003 |
| 0,6x3x75    | 175      | 4,50 | 5 | 012041006 |
| 0,5x3x100   | 196      | 4,75 | 5 | 012041009 |
| 0,8x4x100   | 196      | 5,15 | 5 | 012041012 |
| 0,8x4x125   | 233      | 5,45 | 5 | 012041015 |
| 1x5x125     | 234      | 6,25 | 5 | 012041018 |
| 1x5x150     | 258      | 6,95 | 5 | 012041021 |
| 1,2x6,5x150 | 270      | 7,65 | 5 | 012041024 |



|   | €     | 🔧 | 📦         |
|---|-------|---|-----------|
| 1204E/S5<br>0,4x2,5x60-0,5x3x100<br>0,8x4x100-1x5x125<br>1,2x6,5x150 mm | 28,00 | 1 | 012041205 |

## 1204EL

Tournevis à lame longue fraisée pour vis à feinte

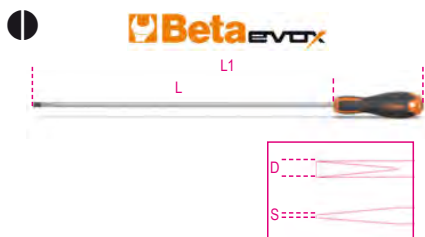

ISO 2380

| SxDxL<br>mm | L1<br>mm | €     | 📦 | 🚚         |
|-------------|----------|-------|---|-----------|
| 0,5x2,5x200 | 300      | 6,40  | 3 | 012041303 |
| 0,5x3x300   | 400      | 7,65  | 3 | 012041306 |
| 0,8x4x400   | 508      | 9,65  | 3 | 012041309 |
| 1x5x400     | 508      | 10,30 | 3 | 012041315 |
| 1,2x6,5x400 | 519      | 12,90 | 3 | 012041318 |

## 1205E/ES



| mm  | L<br>mm | L1<br>mm | €     | 📦 | 🚚         |
|-----|---------|----------|-------|---|-----------|
| 1,5 | 100     | 200      | 5,65  | 3 | 012051315 |
| 2   | 100     | 200      | 5,65  | 3 | 012051320 |
| 2,5 | 100     | 200      | 5,90  | 3 | 012051325 |
| 3   | 100     | 200      | 6,15  | 3 | 012051330 |
| 4   | 100     | 208      | 6,80  | 3 | 012051340 |
| 5   | 100     | 219      | 8,35  | 3 | 012051350 |
| 6   | 125     | 244      | 8,45  | 3 | 012051360 |
| 8   | 150     | 277      | 11,20 | 2 | 012051380 |



1205E/ES-S8 € 58,00 1 012051408  
1,5-2-2,5-3-4-5-6-8 mm

## 1206E/BP

Clé mâle emmanchée à tête sphérique pour vis 6 pans



| mm  | L<br>mm | L1<br>mm | Ø<br>mm | €     | 📦 | 🚚         |
|-----|---------|----------|---------|-------|---|-----------|
| 2   | 100     | 198      | 2,5     | 6,20  | 3 | 012061320 |
| 2,5 | 100     | 198      | 3,0     | 6,35  | 3 | 012061325 |
| 3   | 100     | 198      | 3,5     | 6,45  | 3 | 012061330 |
| 4   | 100     | 209      | 5,0     | 7,25  | 3 | 012061340 |
| 5   | 100     | 220      | 6,0     | 8,60  | 3 | 012061350 |
| 6   | 125     | 245      | 7,0     | 9,00  | 3 | 012061360 |
| 8   | 150     | 287      | 9,5     | 12,20 | 2 | 012061380 |



Beta **evox**



1206E/BP-S7 € 56,00 1 012061407  
2-2,5-3-4-5-6-8 mm

## 1207E/TX

Tournevis pour vis Torx®



Beta **evox**



|     | L<br>mm | L1<br>mm | Ø<br>mm | €     | 📦 | 🚚         |
|-----|---------|----------|---------|-------|---|-----------|
| T5  | 50      | 150      | 3       | 6,65  | 5 | 012071005 |
| T6  | 60      | 156      | 4       | 7,30  | 5 | 012071006 |
| T7  | 60      | 156      | 4       | 7,40  | 5 | 012071007 |
| T8  | 60      | 156      | 4       | 7,50  | 5 | 012071008 |
| T9  | 60      | 156      | 4       | 7,80  | 5 | 012071009 |
| T10 | 80      | 189      | 5       | 8,75  | 5 | 012071010 |
| T15 | 80      | 189      | 5       | 8,95  | 5 | 012071015 |
| T20 | 100     | 209      | 5       | 9,10  | 5 | 012071020 |
| T25 | 100     | 209      | 5       | 9,40  | 5 | 012071025 |
| T27 | 100     | 220      | 6       | 10,00 | 5 | 012071027 |
| T30 | 100     | 220      | 6       | 10,10 | 5 | 012071030 |
| T40 | 130     | 262      | 7       | 12,00 | 2 | 012071040 |
| T45 | 130     | 262      | 8       | 13,10 | 2 | 012071045 |



Beta **evox**



1207E/TX-D7 € 61,00 1 012071207  
T6-T8-T10-T15  
T20-T25-T30  
1207E/TX-S13 € 118,00 1 012071213  
T5-T6-T7-T8-T9-T10-T15  
T20-T25-T27-T30-T40-T45

## 1208E/RTX

Tournevis pour vis Tamper Resistant Torx®



Beta **evox**



|     | L<br>mm | L1<br>mm | Ø<br>mm | €     | 📦 | 🚚         |
|-----|---------|----------|---------|-------|---|-----------|
| T9  | 60      | 156      | 4       | 7,90  | 5 | 012081009 |
| T10 | 80      | 189      | 5       | 8,85  | 5 | 012081010 |
| T15 | 80      | 189      | 5       | 9,40  | 5 | 012081015 |
| T20 | 100     | 209      | 5       | 9,55  | 5 | 012081020 |
| T25 | 100     | 209      | 5       | 9,75  | 5 | 012081025 |
| T27 | 100     | 220      | 6       | 10,50 | 5 | 012081027 |
| T30 | 100     | 220      | 6       | 11,00 | 5 | 012081030 |
| T40 | 130     | 262      | 7       | 13,00 | 2 | 012081040 |



Beta **evox**



1208E/RTX-D7 € 67,00 1 012081207  
T9-T10-T15-T20  
T25-T27-T30

## 1209E/PZ

Tournevis pour vis Pozidriv®-Supadriv®



Beta **evox**

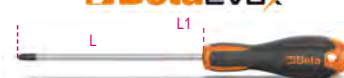

UNI-ISO 8764

| PZ | L<br>mm | L1<br>mm | €     | 📦 | 🚚         |
|----|---------|----------|-------|---|-----------|
| 0  | 60      | 156      | 5,40  | 5 | 012091000 |
| 1  | 80      | 189      | 7,05  | 5 | 012091003 |
| 2  | 100     | 220      | 8,85  | 5 | 012091006 |
| 3  | 150     | 282      | 13,40 | 3 | 012091009 |
| 4  | 200     | 327      | 15,10 | 3 | 012091012 |



Beta **evox**



1209E/PZ-S4 € 34,50 1 012091204  
PZ0-PZ1-PZ2-PZ3

## 1209EN/PZ

Tournevis à lame courte pour vis Pozidriv®-Supadriv®



Beta **evox**



ISO 8764

| PZ | L<br>mm | L1<br>mm | €    | 📦 | 🚚         |
|----|---------|----------|------|---|-----------|
| 1  | 30      | 87       | 6,30 | 3 | 012091103 |
| 2  | 30      | 87       | 6,65 | 3 | 012091106 |

## TOURNEVIS ELECTRIQUE BETA EVOX-E

Le tournevis électrique Beta Evox-E est idéal pour réaliser des travaux de haute précision avec un minimum d'effort et une rapidité maximale.



### MANIABILITÉ

Dimensions réduites pour une utilisation dans des espaces restreints et LED frontales permettant une excellente visibilité sur le point de travail.

### CONCEPTION ERGONOMIQUE

Le poignée s'ajuste parfaitement à la paume de la main, pour une prise sûre et confortable

1/4



USB-C



### Autonomie de la batterie

Batterie au lithium longue durée 3,7 V 2 300 mAh, permettant de faire jusqu'à 1000 vissages avec un cycle de charge.

Il est disponible en deux variantes:

- Tournevis électrique 1210E/GE avec embouts



- Tournevis électrique 1211E/GE avec embouts isolés 1000V



⚠ 1000 V



### 1210E/GE

Tournevis électrique Evox-E



L  
mm  
150

€  
164,00

1 012100701

### 1211E/GE

Tournevis électrique Evox-E



L  
mm  
150

€  
182,00

1 012110701



1229LP/A6  
1,2-1,4-1,8-2-2,4-3 mm

€  
25,00

1 012290300

### 1229LPH/A6

Jeu de 6 micro-tournevis 1229LP-1229PH



1229LPH/A6  
1229LP  
1229PH

€  
25,00

1 012290310

1,4-2,0-2,4-3 mm  
PH0-PH1

## 1236B

Tournevis coudé pour vis à fente

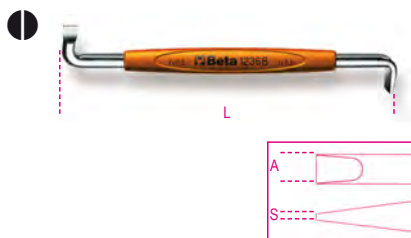

UNI 7079 DIN 5200

| SxA<br>mm | L<br>mm | €     |   |           |
|-----------|---------|-------|---|-----------|
| 0,8x4     | 100     | 7,75  | 5 | 012360201 |
| 1x5,5     | 125     | 9,00  | 5 | 012360202 |
| 1,2x8     | 150     | 11,20 | 5 | 012360204 |

## 1238B

Tournevis coudé pour vis Phillips®



UNI 7083 DIN 5208

| PH  | L<br>mm | €     |   |           |
|-----|---------|-------|---|-----------|
| 1-2 | 125     | 9,15  | 5 | 012380201 |
| 3-4 | 200     | 15,10 | 5 | 012380203 |

## 1241

Tournevis à zone de frappe pour vis à fente



ISO 2380

| SxAxL<br>mm | L1<br>mm | €     |   |           |
|-------------|----------|-------|---|-----------|
| 1x5,5x100   | 202      | 12,30 | 5 | 012410039 |
| 1,2x6,5x125 | 240      | 13,70 | 5 | 012410050 |
| 1,2x8x150   | 268      | 17,00 | 3 | 012410057 |
| 1,6x10x175  | 300      | 20,80 | 2 | 012410065 |
| 1,6x10x200  | 325      | 21,20 | 2 | 012410066 |
| 2,0x12x200  | 325      | 22,30 | 2 | 012410067 |
| 2,5x14x250  | 375      | 24,40 | 2 | 012410076 |

## 1242

Tournevis avec tête en acier pour vis Phillips®

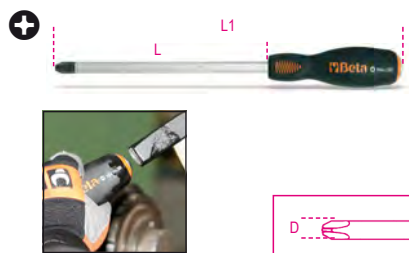

UNI/ISO 8764

| PHxDxL<br>mm | L1<br>mm | €     |   |           |
|--------------|----------|-------|---|-----------|
| 1x4,5x100    | 202      | 12,20 | 5 | 012420209 |
| 2x6x100      | 215      | 14,50 | 5 | 012420218 |
| 3x8x150      | 268      | 18,30 | 3 | 012420221 |
| 4x11x200     | 325      | 23,80 | 2 | 012420224 |

## 1243LP/D6

Jeu de 6 tournevis à zone de frappe pour vis à fente



|           | €      |   |   |
|-----------|--------|---|---|
| 1243LP/D6 | 110,50 | 1 | 012430016   |
| 1241      |        |   |   |
|           |        |   | 1x5,5x100-1,2x6,5x125<br>3x8x150-1,6x10x175<br>2,0x12x200-2,5x14x250 mm |

## 1243/D7

Jeu de 7 tournevis à zone de frappe



|         | €      |   |  |
|---------|--------|---|--|
| 1243/D7 | 109,00 | 1 | 012430017  |
| 1241    |        |   | 1x5,5x100-1,2x6,5x125<br>1,2x8x150-1,6x10x200 mm |
| 1242    |        |   | PH1x4,5x100-PH2x6x100<br>PH3x8x150 mm            |

## 1243/S11

Jeu de 11 tournevis à zone de frappe



|          | €      |   |   |
|----------|--------|---|---|
| 1243/S11 | 200,50 | 1 | 012430021   |
| 1241     |        |   | 1x5,5x100-1,2x6,5x125<br>3x8x150-1,6x10x175<br>1,6x10x200-2,0x12x200<br>2,5x14x250 mm |
| 1242     |        |   | PH1x4,5x100-PH2x6x100<br>PH3x8x150-PH4x11x200 mm                                      |

## 1250

Tournevis pose-vis à fente

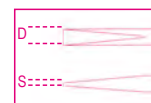

| SxDxL<br>mm | L1<br>mm | €     |   |           |
|-------------|----------|-------|---|-----------|
| 0,5x3x125   | 190      | 17,80 | 5 | 012500030 |
| 0,6x4x125   | 225      | 19,60 | 5 | 012500040 |
| 0,7x5x150   | 255      | 22,30 | 5 | 012500050 |

## 1251

Tournevis pose-vis Phillips®



| PHxDxL<br>mm | L1<br>mm | €     |   |           |
|--------------|----------|-------|---|-----------|
| 0x4x125      | 225      | 20,20 | 5 | 012510000 |
| 1x5x125      | 225      | 23,10 | 5 | 012510010 |
| 2x6x175      | 280      | 26,50 | 5 | 012510020 |

## 1252/S5



|         | €      |   |                                     |
|---------|--------|---|-------------------------------------|
| 1252/S5 | 109,50 | 1 | 012520001                           |
| 1250    |        |   | 0,5x3x125-0,6x4x125<br>0,7x5x150 mm |
| 1251    |        |   | PH1x5x150-PH2x6x175 mm              |

**Beta**

## 1253

Tournevis détecteur de tension 150/250V

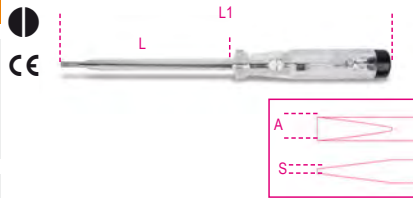

| SxAxL<br>mm | L1<br>mm | €     | 5 | 012530001 |
|-------------|----------|-------|---|-----------|
| 0,5x3,5x100 | 190      | 10,60 |   |           |

## 1253A

Tournevis détecteur de tension 125/250V à double isolation

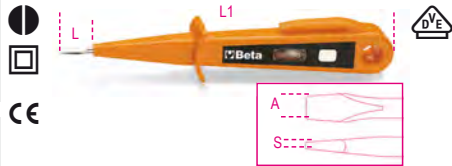

| SxAxL<br>mm | L1<br>mm | €    | 5 | 012530010 |
|-------------|----------|------|---|-----------|
| 0,5x3x15    | 150      | 7,80 |   |           |

## 1254

Tournevis détecteur de tension à pince crocodile 6/24 V

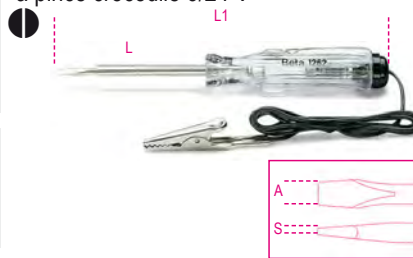

| SxAxL<br>mm | L1<br>mm | €     | 5 | 012540001 |
|-------------|----------|-------|---|-----------|
| 0,5x3x44    | 123      | 11,50 |   |           |

## 1256/C36-2

Micro-tournevis avec 36 embouts interchangeables de 4 mm et rallonge magnétique



| 1256/C36-2 | €     | 1 | 012560100 |
|------------|-------|---|-----------|
|            | 77,50 |   |           |

|  |         |   |
|--|---------|---|
|  | 1256TX  | T3 - T4 - T5 - T6 - T7<br>T8 - T9 - T10 - T15     |
|  | 1256RTX | T6 - T7 - T8 - T9 - T10                           |
|  | 1256LP  | 0,8 - 1,2 - 1,5 - 1,8 - 2 - 2,5<br>3 - 3,5 - 4 mm |
|  | 1256PE  | 0,7 - 0,9 - 1,3 - 1,5 - 2 mm                      |
|  | 1256PH  | PH000 - PH00 - PH0 - PH1                          |
|  | 1256PZ  | PZ000 - PZ00 - PZ0 - PZ1                          |

130x60x35 mm - 200 g

## 1256LP

Embout 4 mm pour vis à fente

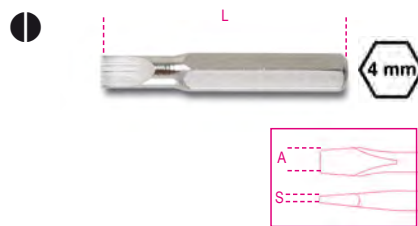

| SxA      | L  | €    | 5 | 012560001 |
|----------|----|------|---|-----------|
| 0,25x0,8 | 27 | 1,47 |   |           |
| 0,25x1,2 | 27 | 1,47 |   |           |
| 0,3x1,5  | 27 | 1,47 |   |           |
| 0,35x1,8 | 27 | 1,47 |   |           |
| 0,4x2,0  | 27 | 1,47 |   |           |
| 0,4x2,5  | 27 | 1,47 |   |           |
| 0,5x3,0  | 27 | 1,47 |   |           |
| 0,6x3,5  | 27 | 1,47 |   |           |
| 0,8x4,0  | 27 | 1,47 |   |           |

## 1256PH

Embout 4 mm pour vis Phillips®



| PH  | L  | €    | 5 | 012560011 |
|-----|----|------|---|-----------|
| 000 | 27 | 1,47 |   |           |
| 00  | 27 | 1,47 |   |           |
| 0   | 27 | 1,47 |   |           |
| 1   | 27 | 1,47 |   |           |

## 1256PZ

Embout 4 mm pour vis Pozidriv® - Supradriv®



| PZ  | L  | €    | 5 | 012560061 |
|-----|----|------|---|-----------|
| 000 | 27 | 1,47 |   |           |
| 00  | 27 | 1,47 |   |           |
| 0   | 27 | 1,47 |   |           |
| 1   | 27 | 1,47 |   |           |

## 1256PE

Embout 4 mm pour vis 6 pans



| mm  | L  | €    | 5 | 012560021 |
|-----|----|------|---|-----------|
| 0,7 | 27 | 1,49 |   |           |
| 0,9 | 27 | 1,49 |   |           |
| 1,3 | 27 | 1,49 |   |           |
| 1,5 | 27 | 1,49 |   |           |
| 2,0 | 27 | 1,49 |   |           |

## 1256TX

Embout 4 mm pour vis Torx®



| T   | L  | €    | 5 | 012560041 |
|-----|----|------|---|-----------|
| T3  | 27 | 1,60 |   |           |
| T4  | 27 | 1,60 |   |           |
| T5  | 27 | 1,60 |   |           |
| T6  | 27 | 1,60 |   |           |
| T7  | 27 | 1,60 |   |           |
| T8  | 27 | 1,60 |   |           |
| T9  | 27 | 1,60 |   |           |
| T10 | 27 | 1,60 |   |           |
| T15 | 27 | 1,60 |   |           |

## 1256RTX

Embout 4 mm pour vis à Tamper Resistant Torx®



| T   | L  | €    | 5 | 012560051 |
|-----|----|------|---|-----------|
| T6  | 27 | 1,92 |   |           |
| T7  | 27 | 1,92 |   |           |
| T8  | 27 | 1,92 |   |           |
| T9  | 27 | 1,92 |   |           |
| T10 | 27 | 1,92 |   |           |

## 1256/20

Rallonge avec entraînements hexagonaux mâle et femelle de 4 mm



| 1256/20 | €    | 5 | 012560092 |
|---------|------|---|-----------|
|         | 8,90 |   |           |

## 1256/30

Poignée porte-embouts de 4 mm



| L   | €     | 2 | 012560097 |
|-----|-------|---|-----------|
| 110 | 10,80 |   |           |

## 1257LP

Micro-tournevis pour vis à fente



| SxD      | L  | €    | 5 | 012570012 |
|----------|----|------|---|-----------|
| 0,25x1,2 | 60 | 5,85 |   |           |
| 0,23x1,5 | 60 | 5,85 |   |           |
| 0,3x1,8  | 60 | 5,85 |   |           |
| 0,4x2    | 60 | 5,85 |   |           |
| 0,4x2,5  | 60 | 5,85 |   |           |

| SxD<br>mm | L<br>mm | €    | 5 | 1 | 012570030 |
|-----------|---------|------|---|---|-----------|
| 0,5x3     | 60      | 5,85 | 5 | 1 | 012570030 |
| 0,6x3,5   | 60      | 5,85 | 5 | 1 | 012570035 |
| 0,8x4     | 60      | 5,85 | 5 | 1 | 012570040 |



| 1257LP/S8              | €     | 5 | 1 | 012570200 |
|------------------------|-------|---|---|-----------|
| 0,2x1,2-0,25x1,5       | 73,50 | 5 | 1 | 012570200 |
| 0,3x1,8-0,4x2-0,4x2,5  |       | 5 | 1 | 012570200 |
| 0,5x3-0,6x3,5-0,8x4 mm |       | 5 | 1 | 012570200 |

### 1257PH

Micro-tournevis pour vis Phillips®



| PH | L<br>mm | €    | 5 | 1 | 012570060 |
|----|---------|------|---|---|-----------|
| 00 | 60      | 5,85 | 5 | 1 | 012570060 |
| 0  | 60      | 5,85 | 5 | 1 | 012570063 |
| 1  | 60      | 5,85 | 5 | 1 | 012570066 |

### 1257LPH/S8

Coffret de 8 micro-tournevis (art. 1257LP, 1257PH) en coffret



| 1257LPH/S8 | €     | 5 | 1 | 012570210 |
|------------|-------|---|---|-----------|
| 1257PH     | 73,50 | 5 | 1 | 012570210 |
| 1257LP     |       | 5 | 1 | 012570210 |
|            |       | 5 | 1 | 012570210 |

### 1257ES

Micro-clé mâle emmanchée pour vis 6 pans



| mm  | L<br>mm | €    | 5 | 1 | 012570045 |
|-----|---------|------|---|---|-----------|
| 0,9 | 60      | 6,55 | 5 | 1 | 012570045 |
| 1,3 | 60      | 6,55 | 5 | 1 | 012570046 |
| 1,5 | 60      | 6,55 | 5 | 1 | 012570047 |
| 2   | 60      | 6,55 | 5 | 1 | 012570048 |
| 2,5 | 60      | 6,55 | 5 | 1 | 012570049 |
| 3   | 60      | 6,55 | 5 | 1 | 012570050 |

### 1257ESB/S8

Coffret de 8 micro-tournevis (art. 1257ES, 1257BE) en coffret



| 1257ESB/S8 | €     | 5 | 1 | 012570230 |
|------------|-------|---|---|-----------|
| 1257ES     | 83,50 | 5 | 1 | 012570230 |
| 1257BE     |       | 5 | 1 | 012570230 |

### 1257TX

Micro-tournevis pour vis Torx®



| T   | L<br>mm | €    | 5 | 1 | 012570075 |
|-----|---------|------|---|---|-----------|
| T5  | 60      | 6,80 | 5 | 1 | 012570075 |
| T6  | 60      | 6,80 | 5 | 1 | 012570076 |
| T7  | 60      | 6,80 | 5 | 1 | 012570077 |
| T8  | 60      | 6,80 | 5 | 1 | 012570078 |
| T9  | 60      | 6,80 | 5 | 1 | 012570079 |
| T10 | 60      | 6,80 | 5 | 1 | 012570080 |
| T15 | 60      | 6,80 | 5 | 1 | 012570081 |
| T20 | 60      | 6,80 | 5 | 1 | 012570082 |



| 1257TX/S8      | €     | 5 | 1 | 012570220 |
|----------------|-------|---|---|-----------|
| T5-T6-T7-T8    | 81,00 | 5 | 1 | 012570220 |
| T9-T10-T15-T20 |       | 5 | 1 | 012570220 |

### 1257BE

Micro-clé à douille emmanchée



| mm  | L<br>mm | €    | 5 | 1 | 012570085 |
|-----|---------|------|---|---|-----------|
| 3,2 | 60      | 8,95 | 5 | 1 | 012570085 |
| 4   | 60      | 8,95 | 5 | 1 | 012570086 |
| 5   | 60      | 8,95 | 5 | 1 | 012570087 |
| 5,5 | 60      | 8,95 | 5 | 1 | 012570088 |



**Beta**

Les tournevis BetaGrip sont le fruit de la longue expertise de Beta dans la conception des tournevis et d'une étroite collaboration avec les mécaniciens des équipes de course automobile. De nouvelles solutions techniques uniques, capables de satisfaire les exigences des professionnels les plus exigeants, ont été utilisées dans le but d'atteindre les plus hauts standards en matière d'ergonomie, de résistance et de qualité des matériaux.

- La **lame** est en acier spécial à haute teneur en silicium, chrome et vanadium, pour garantir des performances améliorées en termes de résistance à la torsion et à la flexion. Une finition chromée mate antireflet a été choisie.
- La **géométrie de la pointe** a été conçue pour assurer un couplage parfait entre la lame et la tête de vis. La finition phosphatée empêche la pointe de s'oxyder, tout en conservant des profils précis.
- La **matière antidérapante** a été inspirée des bandes de roulement des pneus Racing, développées pour maximiser l'adhérence sur différents terrains. Par conséquent, il garantit un maintien efficace du tournevis dans toutes les conditions de travail, pour une précision et un contrôle améliorés lors du vissage.

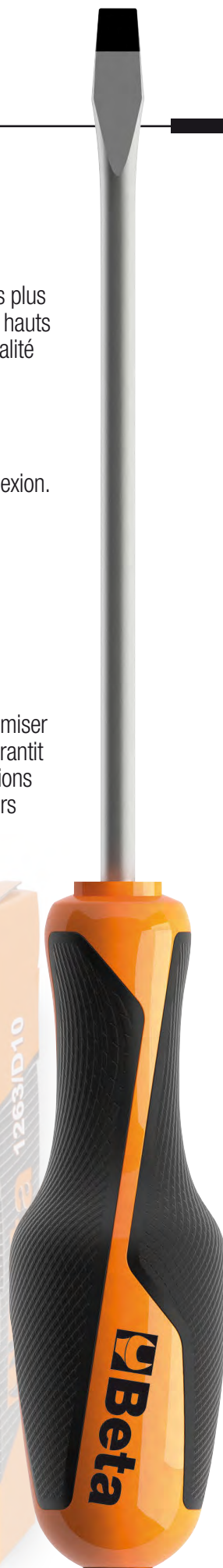

## 1260

Tournevis pour vis à fente



ISO 2380

| SxAxL<br>mm | L1<br>mm | Ø<br>mm | €     | U | IP        |
|-------------|----------|---------|-------|---|-----------|
| 0,4x2,5x50  | 150      | 2,5     | 5,85  | 5 | 012600003 |
| 0,4x2,5x75  | 175      | 2,5     | 6,10  | 5 | 012600006 |
| 0,5x3x75    | 175      | 3,0     | 6,45  | 5 | 012600009 |
| 0,5x3x100   | 200      | 3,0     | 6,55  | 5 | 012600012 |
| 0,6x3,5x75  | 175      | 3,5     | 6,65  | 5 | 012600018 |
| 0,6x3,5x100 | 200      | 3,5     | 6,75  | 5 | 012600021 |
| 0,8x4x100   | 208      | 4,0     | 7,50  | 5 | 012600030 |
| 0,8x4x125   | 233      | 4,0     | 7,90  | 5 | 012600033 |
| 0,8x4x150   | 258      | 4,0     | 8,35  | 5 | 012600036 |
| 1x5,5x100   | 208      | 5,0     | 8,45  | 5 | 012600039 |
| 1x5,5x125   | 233      | 5,0     | 8,80  | 5 | 012600040 |
| 1x5,5x150   | 258      | 5,0     | 9,45  | 5 | 012600042 |
| 1,2x6,5x100 | 219      | 6,0     | 10,10 | 5 | 012600048 |
| 1,2x6,5x125 | 244      | 6,0     | 10,50 | 5 | 012600050 |
| 1,2x6,5x150 | 269      | 6,0     | 10,80 | 5 | 012600051 |
| 1,2x8x150   | 277      | 8,0     | 13,40 | 3 | 012600057 |
| 1,2x8x200   | 327      | 8,0     | 14,10 | 3 | 012600060 |
| 1,6x10x200  | 327      | 9,5     | 16,90 | 3 | 012600066 |
| 2x12x250    | 377      | 10      | 20,10 | 3 | 012600069 |
| 2x14x250    | 377      | 10      | 21,30 | 2 | 012600073 |



| 1260/S6   | €     | U | IP        |
|---|-------|---|-----------|
| 0,4x2,5x75-0,5x3x75-0,8x4x125<br>1x5,5x150-1,2x6,5x150-1,2x8x200 mm | 55,00 | 1 | 012600306 |

## 1260N

Tournevis à lame courte pour vis à fente



ISO 2380

| SxAxL<br>mm | L1<br>mm | Ø<br>mm | €    | U | IP        |
|-------------|----------|---------|------|---|-----------|
| 0,8x4x30    | 87       | 4       | 7,75 | 5 | 012600103 |
| 1,2x6,5x30  | 87       | 6       | 8,55 | 5 | 012600106 |



## 1260E

Tournevis 6 pans pour vis à fente



ISO 2380

| SxAxL<br>mm | L1<br>mm | Ø<br>mm | €     |   |           |
|-------------|----------|---------|-------|---|-----------|
| 1,2x6,5x150 | 269      | 6,0     | 14,30 | 3 | 012600156 |
| 1,2x8x175   | 301      | 8,0     | 17,60 | 3 | 012600157 |
| 1,6x10x200  | 327      | 9,5     | 20,40 | 2 | 012600159 |
| 2x12x250    | 377      | 9,5     | 23,70 | 2 | 012600162 |

## 1260MC

tournevis pour vis à fente, avec repère de couleur



| SxAxL<br>mm | L1<br>mm | Ø<br>mm | €     |   |           |
|-------------|----------|---------|-------|---|-----------|
| 0,4x2,5x50  | 150      | 2,5     | 6,45  | 3 | 012602003 |
| 0,6x3,5x75  | 175      | 3,5     | 6,65  | 3 | 012602018 |
| 0,8x4x100   | 208      | 4,0     | 8,25  | 3 | 012602030 |
| 1x5,5x150   | 233      | 5,0     | 10,00 | 5 | 012602040 |
| 1,2x6,5x150 | 269      | 6,0     | 11,40 | 5 | 012602051 |

## 1262

Tournevis pour vis Phillips®



UNI/ISO 8764

| PHxDxL<br>mm | L1<br>mm | €     |   |           |
|--------------|----------|-------|---|-----------|
| 0x3x60       | 160      | 6,45  | 5 | 012620003 |
| 0x3x100      | 200      | 6,85  | 5 | 012620006 |
| 1x4,5x80     | 188      | 8,35  | 5 | 012620009 |
| 1x4,5x120    | 228      | 9,20  | 5 | 012620012 |
| 2x6x100      | 219      | 10,30 | 5 | 012620018 |
| 2x6x150      | 269      | 11,20 | 5 | 012620021 |
| 3x8x150      | 277      | 14,80 | 3 | 012620024 |
| 4x10x200     | 327      | 18,70 | 3 | 012620027 |



1262/S4

PH0x3x60-PH1x4,5x80  
PH2x6x100-PH3x8x150 mm

€ 40,00 1 012620304

## 1262N

Tournevis à lame courte pour vis Phillips®



UNI/ISO 8764

| PHxDxL<br>mm | L1<br>mm | €    |   |           |
|--------------|----------|------|---|-----------|
| 1x4,5x30     | 87       | 7,75 | 5 | 012620103 |
| 2x6x30       | 87       | 8,55 | 5 | 012620106 |

## 1262E

Tournevis 6 pans pour vis Phillips®



UNI/ISO 8764

| PHxDxL<br>mm | L1<br>mm | €     |   |           |
|--------------|----------|-------|---|-----------|
| 2x6x150      | 269      | 14,10 | 3 | 012620153 |
| 3x8x175      | 302      | 17,20 | 3 | 012620156 |
| 4x10x200     | 327      | 22,30 | 2 | 012620159 |

## 1262L

Tournevis à lame longue pour vis Phillips®



UNI/ISO 8764-1

| PHxDxL<br>mm | L1<br>mm | €     |   |           |
|--------------|----------|-------|---|-----------|
| 0x3x300      | 400      | 11,00 | 3 | 012620203 |
| 1x4,5x300    | 400      | 13,10 | 3 | 012620205 |
| 1x4,5x400    | 508      | 15,50 | 3 | 012620206 |
| 2x6x400      | 519      | 19,60 | 3 | 012620209 |

## 1262MC

tournevis pour vis cruciformes Phillips®, avec repère de couleur



| PHxDxL<br>mm | L1<br>mm | €     |   |           |
|--------------|----------|-------|---|-----------|
| 0x3x60       | 160      | 6,75  | 3 | 012622003 |
| 1x4,5x80     | 188      | 8,55  | 3 | 012622009 |
| 2x6x100      | 219      | 10,50 | 3 | 012622018 |

## 1263/D...

Jeu de tournevis



| 1263/D6 | €     |   |           |
|---------|-------|---|-----------|
| 1260    | 52,00 | 1 | 012630006 |
| 1262    |       |   |           |

0,5x3x75-0,8x4x100  
1x5,5x125-1,2x6,5x150 mm  
PH1x4,5x80-PH2x6x100 mm



| 1263/D7 | €     |   |           |
|---------|-------|---|-----------|
| 1262    | 54,50 | 1 | 012630017 |
| 1264    |       |   |           |

PH0x3x60  
PH1x4,5x80  
PH2x6x100 mm  
0,5x2,5x60-0,6x3x100  
0,8x4x125-1x5x125 mm



| 1263/D7PZ | €     |   |           |
|-----------|-------|---|-----------|
| 1260      | 62,50 | 1 | 012630007 |
| 1269PZ    |       |   |           |

0,5x3x75-0,8x4x100  
1x5,5x150-1,2x6,5x150 mm  
PZ0 - PZ1 - PZ2



| 1263/D8 | €     |   |           |
|---------|-------|---|-----------|
| 1260    | 64,50 | 1 | 012630008 |
| 1262    |       |   |           |

0,4x2,5x50-0,5x3x75  
0,8x4x100-1x5,5x125  
1,2x6,5x150 mm  
PH0x3x60-PH1x4,5x80  
PH2x6x100 mm



| 1263/D10 | €     |   |           |
|----------|-------|---|-----------|
| 1260     | 82,00 | 1 | 012630010 |
| 1260N    |       |   |           |
| 1262     |       |   |           |
| 1262N    |       |   |           |

0,5x3x75-0,6x3,5x100  
0,8x4x125-1x5,5x150  
1,2x6,5x150 mm  
0,8x4x30  
PH0x3x60-PH1x4,5x80  
PH2x6x100 mm  
PH1x4,5x30

## 1263/S12

Jeu de 12 tournevis



1263/S12 € 117,50 1 012630112

1260 0,4x2,5x50-0,5x3x75  
0,6x3,5x100-0,8x4x125  
1x5,5x125-1,2x6,5x150  
1,2x8x200-1,6x10x200 mm

1262 PH0x3x60-PH1x4,5x80  
PH2x6x100-PH3x8x150 mm

## 1263MC/D8

Jeu de 8 tournevis colorés



1263MC/D8 € 68,50 1 012632008

1260MC 0,4x2,5x50-0,5x3x75  
0,8x4x100-1x5,5x125  
1,2x6,5x150 mm

1262MC PH0x3x60-PH1x4,5x80  
PH2x6x100 mm

## 1264

Tournevis à lame fraisée pour vis à fente

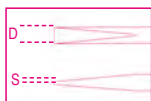

| SxDxL<br>mm | L1<br>mm | €     | 🔧 | 📦         |
|-------------|----------|-------|---|-----------|
| 0,5x2,5x60  | 160      | 6,25  | 5 | 012640003 |
| 0,6x3x75    | 175      | 6,70  | 5 | 012640006 |
| 0,6x3x100   | 200      | 6,80  | 5 | 012640009 |
| 0,8x4x100   | 208      | 7,65  | 5 | 012640012 |
| 0,8x4x125   | 233      | 7,90  | 5 | 012640015 |
| 1x5x125     | 233      | 8,70  | 5 | 012640018 |
| 1x5x150     | 258      | 9,40  | 5 | 012640021 |
| 1,2x6,5x150 | 269      | 11,20 | 5 | 012640024 |



1264/S5 € 40,50 1 012640305

0,5x2,5x60-0,6x3x75  
0,8x4x100-1x5x125-1,2x6,5x150 mm

## 1264L

Tournevis à lame longue fraisée pour vis à fente

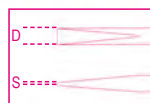

| SxDxL<br>mm | L1<br>mm | €     | 🔧 | 📦         |
|-------------|----------|-------|---|-----------|
| 0,5x2,5x200 | 300      | 8,90  | 3 | 012640203 |
| 0,6x3x300   | 400      | 10,30 | 3 | 012640206 |
| 0,8x4x400   | 508      | 13,30 | 3 | 012640209 |
| 1x5x400     | 508      | 14,90 | 3 | 012640215 |
| 1,2x6,5x400 | 519      | 18,10 | 3 | 012640218 |

## 1265ES

Clé mâle emmanchée pour vis 6 pans



| mm  | L<br>mm | L1<br>mm | €     | 🔧 | 📦         |
|-----|---------|----------|-------|---|-----------|
| 1,5 | 100     | 200      | 7,35  | 3 | 012650015 |
| 2   | 100     | 200      | 7,55  | 3 | 012650020 |
| 2,5 | 100     | 200      | 7,75  | 3 | 012650025 |
| 3   | 100     | 200      | 8,10  | 3 | 012650030 |
| 4   | 100     | 208      | 9,25  | 3 | 012650040 |
| 5   | 100     | 219      | 10,50 | 3 | 012650050 |
| 6   | 125     | 244      | 11,40 | 3 | 012650060 |
| 8   | 150     | 277      | 16,00 | 2 | 012650080 |



1265ES/S8 € 78,00 1 012650308

1,5-2-2,5-3-4-5-6-8 mm

## 1266BP

Clé mâle emmanchée à tête sphérique pour vis 6 pans



| mm  | L<br>mm | L1<br>mm | €     | 🔧 | 📦         |
|-----|---------|----------|-------|---|-----------|
| 2   | 100     | 200      | 7,85  | 3 | 012660020 |
| 2,5 | 100     | 200      | 8,30  | 3 | 012660025 |
| 3   | 125     | 225      | 8,85  | 3 | 012660030 |
| 4   | 125     | 233      | 10,00 | 3 | 012660040 |
| 5   | 120     | 239      | 11,20 | 3 | 012660050 |
| 6   | 140     | 259      | 12,90 | 3 | 012660060 |
| 8   | 160     | 287      | 16,40 | 2 | 012660080 |
| 10  | 160     | 287      | 19,80 | 2 | 012660100 |



1266BP/S8 € 95,50 1 012660308

2-2,5-3-4-5-6-8-10 mm

## 1267TX

Tournevis pour vis Torx®



| Ø   | L<br>mm | L1<br>mm | Ø<br>mm | €     | 🔧 | 📦         |
|-----|---------|----------|---------|-------|---|-----------|
| T5  | 50      | 150      | 3       | 8,90  | 5 | 012670005 |
| T6  | 50      | 150      | 3       | 9,10  | 5 | 012670006 |
| T7  | 50      | 150      | 3       | 9,60  | 5 | 012670007 |
| T8  | 60      | 160      | 3       | 10,00 | 5 | 012670008 |
| T9  | 60      | 167      | 4       | 10,80 | 5 | 012670009 |
| T10 | 80      | 188      | 4       | 10,90 | 5 | 012670010 |
| T15 | 80      | 188      | 4       | 11,50 | 5 | 012670015 |
| T20 | 100     | 208      | 4,5     | 12,20 | 5 | 012670020 |
| T25 | 100     | 208      | 5       | 12,80 | 5 | 012670025 |
| T27 | 115     | 234      | 6       | 14,10 | 5 | 012670027 |
| T30 | 115     | 234      | 6       | 14,70 | 5 | 012670030 |
| T40 | 130     | 257      | 7       | 16,90 | 2 | 012670040 |
| T45 | 130     | 257      | 8       | 17,90 | 2 | 012670045 |



**1267TX/D7**  
T6-T8-T10-T15  
T20-T25-T30

€ 81,00 1 012670307



**1267TX/S13**  
T5-T6-T7-T8-T9  
T10-T15-T20-T25  
T27-T30-T40-T45

€ 159,50 1 012670312

### 1267MC/TX

tournevis pour vis à tête Torx®, avec repère de couleur



| Ø   | L mm | L1 mm | Ø mm | €     | 5 | 1         |
|-----|------|-------|------|-------|---|-----------|
| T6  | 50   | 150   | 3    | 9,70  | 5 | 012672006 |
| T8  | 60   | 160   | 3    | 10,20 | 5 | 012672008 |
| T10 | 80   | 188   | 4    | 11,20 | 5 | 012672010 |
| T15 | 80   | 188   | 4    | 11,80 | 5 | 012672015 |
| T20 | 100  | 208   | 4,5  | 12,70 | 5 | 012672020 |
| T25 | 100  | 208   | 5    | 13,30 | 3 | 012672025 |
| T30 | 115  | 234   | 6    | 14,70 | 3 | 012672030 |



**1267MC/TX-D7**  
T6-T8-T10-T15  
T20-T25-T30

€ 83,50 1 012672307

### 1268RTX

Tournevis pour vis Taper Resistant Torx®



| +   | L mm | L1 mm | Ø mm | €     | 5 | 1         |
|-----|------|-------|------|-------|---|-----------|
| T9  | 60   | 167   | 4,0  | 11,50 | 3 | 012680009 |
| T10 | 80   | 188   | 4,0  | 12,00 | 3 | 012680010 |
| T15 | 80   | 188   | 4,0  | 12,30 | 3 | 012680015 |
| T20 | 100  | 208   | 4,5  | 12,90 | 3 | 012680020 |
| T25 | 100  | 208   | 5,0  | 13,40 | 3 | 012680025 |
| T27 | 115  | 234   | 6,0  | 14,90 | 3 | 012680027 |
| T30 | 115  | 234   | 6,0  | 15,10 | 3 | 012680030 |
| T40 | 130  | 257   | 7,0  | 17,50 | 2 | 012680040 |



**1268RTX/S8**  
T9-T10-T15-T20  
T25-T27-T30-T40

€ 109,50 1 012680307

### 1269PZ

Tournevis pour vis Pozidriv®-Supadriv®



UNI/ISO 8764

| PZ | L mm | L1 mm | €     | 5 | 1         |
|----|------|-------|-------|---|-----------|
| 0  | 60   | 160   | 7,50  | 5 | 012690000 |
| 1  | 80   | 188   | 9,40  | 5 | 012690001 |
| 2  | 100  | 219   | 11,30 | 5 | 012690002 |
| 3  | 150  | 277   | 16,50 | 3 | 012690003 |
| 4  | 200  | 327   | 20,60 | 3 | 012690004 |



**1269PZ/S4**  
PZ0-PZ1-PZ2-PZ3

€ 44,50 1 012690304

### 1269N/PZ

Tournevis à lame courte pour vis Pozidriv®-Supadriv®



UNI/ISO 8764

| PZ | L mm | L1 mm | €    | 5 | 1         |
|----|------|-------|------|---|-----------|
| 1  | 30   | 87    | 7,75 | 5 | 012690011 |
| 2  | 30   | 87    | 8,55 | 5 | 012690012 |

### 1281BG

Poignée porte-lames



| L mm | Ø mm | €     | 5 | 1         |
|------|------|-------|---|-----------|
| 118  | 10   | 12,90 | 5 | 012810280 |

### 1281PM

Porte-embouts magnétique



| L mm | €     | 5 | 1         |
|------|-------|---|-----------|
| 165  | 22,40 | 5 | 012810292 |

### 1281PB

Porte-douilles carré 1/4"



| L mm | €     | 5 | 1         |
|------|-------|---|-----------|
| 175  | 18,00 | 5 | 012810293 |

### 1281LP

Lame réversible pour vis à fente



| 1281LP/1         | €     | 5 | 1         |
|------------------|-------|---|-----------|
| 0,8x4-1,2x6,5 mm | 11,40 | 5 | 012810302 |
| 1281LP/2         | €     | 5 | 1         |
| 1x5,5-1,2x6,5 mm | 11,40 | 5 | 012810304 |

## 1281PH

Lame réversible pour vis Phillips®



| PH  | €     | 5 | 012810310   |
|-----|-------|---|-------------|
| 1-2 | 11,40 |   |             |
| 2-3 | 11,40 |   | 5 012810312 |

## 1281LPH

Lame réversible pour vis à fente et Phillips®



|                             | €     | 5 | 012810321   |
|-----------------------------|-------|---|-------------|
| 1281LPH/1<br>PH0-0,8x4 mm   | 11,40 |   |             |
| 1281LPH/2<br>PH1-1x5,5 mm   | 11,40 |   | 5 012810322 |
| 1281LPH/3<br>PH2-1,2x6,5 mm | 11,40 |   | 5 012810323 |

## 1281PZ

Lame réversible pour vis Pozidriv®-Supadriv®



| PZ  | €     | 5 | 012810330   |
|-----|-------|---|-------------|
| 1-2 | 11,40 |   |             |
| 2-3 | 11,40 |   | 5 012810332 |

## 1281PE

Lame réversible pour vis à empreinte 6 pans



| mm  | €     | 5 | 012810342   |
|-----|-------|---|-------------|
| 2,5 | 11,50 |   |             |
| 3   | 11,50 |   | 5 012810343 |
| 4   | 11,50 |   | 5 012810344 |
| 5   | 11,50 |   | 5 012810345 |
| 6   | 11,50 |   | 5 012810346 |

## 1281TX

Lame réversible pour vis Torx®



|                     | €     | 5 | 012810349   |
|---------------------|-------|---|-------------|
| 1281TX/1<br>T6-T8   | 12,50 |   |             |
| 1281TX/2<br>T7-T9   | 12,50 |   | 5 012810350 |
| 1281TX/3<br>T10-T15 | 12,50 |   | 5 012810351 |
| 1281TX/4<br>T20-T25 | 12,50 |   | 5 012810352 |
| 1281TX/5<br>T30-T40 | 12,50 |   | 5 012810353 |

## 1281RTX

Lame réversible pour vis Tamper Resistant Torx®



|                      | €     | 5 | 012810361   |
|----------------------|-------|---|-------------|
| 1281RTX/3<br>T10-T15 | 12,70 |   |             |
| 1281RTX/4<br>T20-T25 | 12,70 |   | 5 012810362 |
| 1281RTX/5<br>T30-T40 | 12,70 |   | 5 012810363 |

## 1281BG/A9

Jeu de 9 lames réversibles et 1 accessoire en étui



| 1281BG/A9 | €      | 1 | 012810520 |
|-----------|--------|---|-----------|
|           | 134,50 |   |           |

| 1281BG    |                |
|-----------|----------------|
| 1281LPH/1 | PH0-0,8x4 mm   |
| 1281LPH/2 | PH1-1x5,5 mm   |
| 1281LPH/3 | PH2-1,2x6,5 mm |
| 1281PZ/1  | PZ1-PZ2        |
| 1281PE    | 2,5 mm         |
| 1281PE    | 3 mm           |
| 1281PE    | 4 mm           |
| 1281PE    | 5 mm           |
| 1281PE    | 6 mm           |

## 1281BG-TX/A8

Jeu de 8 lames réversibles et 1 accessoire en étui



| 1281BG-TX/A8 | €      | 1 | 012810530 |
|--------------|--------|---|-----------|
|              | 128,00 |   |           |

| 1281BG    |                |
|-----------|----------------|
| 1281LPH/1 | PH0-0,8x4 mm   |
| 1281LPH/2 | PH1-1x5,5 mm   |
| 1281LPH/3 | PH2-1,2x6,5 mm |
| 1281TX/1  | T6-T8          |
| 1281TX/2  | T7-T9          |
| 1281TX/3  | T10-T15        |
| 1281TX/4  | T20-T25        |
| 1281TX/5  | T30-T40        |

## 1281BG/B28NA

assortiment de 16 lames réversibles, 9 douilles 1/4 », 2 accessoires et 1 poignée, dans un trousseau en polyester durable



| 1281BG/B28NA | €      | 1 | 012810511 |
|--------------|--------|---|-----------|
|              | 303,00 |   |           |

|           |  |
|-----------|--|
| 900       | 4 - 4,5 - 5 - 5,5<br>6 - 7 - 8 - 9 - 10 mm |
| 1281BG    |  |
| 1281PB    | ■ 1/4                                      |
| 900/25    |  |
| 1281LP/1  | 0,8x4 - 1,2x6,5 mm                         |
| 1281LP/2  | 1,0x5,5 - 1,2x6,5 mm                       |
| 1281PH/1  | PH1 - PH2                                  |
| 1281PH/2  | PH2 - PH3                                  |
| 1281PZ/1  | PZ1 - PZ2                                  |
| 1281PZ/2  | PZ2 - PZ3                                  |
| 1281PE    | 2,5 - 3 - 4 - 5 - 6 mm                     |
| 1281TX/1  | T6 - T8                                    |
| 1281TX/2  | T7 - T9                                    |
| 1281RTX/3 | T10 - T15                                  |
| 1281RTX/4 | T20 - T25                                  |
| 1281RTX/5 | T30 - T40                                  |

| 2002/BV7-ZIP | €     | 1 | 020020060 |
|--------------|-------|---|-----------|
|              | 23,30 |   |           |



Les **tournevis BetaMax** s'appuient sur plusieurs caractéristiques techniques pour rendre les opérations de travail encore plus faciles.

- La poignée s'inspire de la section triangulaire, qui assure un vissage optimal, basé sur une plage de 120°, en ligne avec une rotation maximale du poignet.
- La conception offre des propriétés ergonomiques remarquables, à la fois lors des opérations de vissage et de serrage rapides.
- La pointe sans chromage assure un couplage parfait avec la vis et est protégée de l'oxydation par un traitement phosphaté.



## 1290

Tournevis pour vis à fente



ISO 2380

| SxAxL<br>mm | L1<br>mm | Ø<br>mm | €     | 🔧  | 📄         |
|-------------|----------|---------|-------|----|-----------|
| 0,4x2,5x50  | 146      | 2,5     | 8,10  | 5  | 012900003 |
| 0,4x2,5x75  | 171      | 2,5     | 8,20  | 5  | 012900006 |
| 0,5x3x75    | 171      | 3,0     | 8,45  | 10 | 012900009 |
| 0,5x3x100   | 196      | 3,0     | 8,95  | 10 | 012900012 |
| 0,6x3,5x75  | 171      | 3,5     | 9,10  | 10 | 012900018 |
| 0,6x3,5x100 | 196      | 3,5     | 9,25  | 10 | 012900021 |
| 0,8x4x100   | 196      | 4,0     | 9,50  | 10 | 012900030 |
| 0,8x4x125   | 221      | 4,0     | 9,60  | 10 | 012900033 |
| 0,8x4x150   | 246      | 4,0     | 10,60 | 10 | 012900036 |
| 1x5,5x100   | 209      | 5,0     | 10,70 | 10 | 012900039 |
| 1x5,5x150   | 259      | 5,0     | 11,80 | 10 | 012900042 |
| 1,2x6,5x100 | 220      | 6,0     | 13,30 | 10 | 012900048 |
| 1,2x6,5x150 | 270      | 6,0     | 14,00 | 10 | 012900051 |
| 1,2x8x150   | 282      | 7,0     | 17,30 | 3  | 012900057 |
| 1,2x8x200   | 332      | 7,0     | 18,10 | 3  | 012900060 |
| 1,6x10x200  | 332      | 8,0     | 21,20 | 3  | 012900066 |
| 2x12x250    | 382      | 10      | 28,50 | 2  | 012900069 |

## 1290/S

Jeu de tournevis



| 1290/S5   | €     | 🔧 | 📄         |
|---|-------|---|-----------|
| 1290 0,5x3x75-0,8x4x100 -1x5,5x150<br>1,2x6,5x150 -1,2x8x150 mm | 61,00 | 1 | 012900305 |

| 1290/S9X   | €      | 🔧 | 📄         |
|--|--------|---|-----------|
| 1290 0,4x2,5x75 - 0,5x3,5x100<br>0,8x4x125 - 1x5,5x150<br>1,2x6,5x150 - 1,2x8x200<br>1,6x10x200 mm | 114,00 | 1 | 012900319 |
| 1290N 0,8x4x30 -1,2x6,5x30 mm  |        |   |           |

## 1290N

Tournevis à lame courte pour vis à fente



ISO 2380

| SxAxL<br>mm | L1<br>mm | Ø<br>mm | €     | 🔧 | 📄         |
|-------------|----------|---------|-------|---|-----------|
| 0,8x4x30    | 86       | 4       | 10,30 | 5 | 012900103 |
| 1,2x6,5x30  | 86       | 6       | 11,50 | 5 | 012900106 |

## 1292

Tournevis pour vis Phillips®



UNI/ISO 8764

| PHxDxL<br>mm | L1<br>mm | €     | 🔧  | 📄         |
|--------------|----------|-------|----|-----------|
| 0x3x60       | 156      | 7,40  | 10 | 012920003 |
| 0x3x100      | 196      | 8,35  | 5  | 012920006 |
| 1x4,5x80     | 189      | 10,10 | 10 | 012920009 |
| 1x4,5x120    | 229      | 11,30 | 10 | 012920012 |
| 2x6x100      | 220      | 13,10 | 10 | 012920018 |
| 2x6x150      | 270      | 14,50 | 10 | 012920021 |
| 3x8x150      | 282      | 18,20 | 3  | 012920024 |
| 4x10x200     | 332      | 26,00 | 3  | 012920027 |



| 1292/S4                                       | €     | 🔧 | 📄         |
|---|-------|---|-----------|
| PH0x3x60-PH1x4,5x80<br>PH2x6x100-PH3x8x150 mm | 49,00 | 1 | 012920304 |

## 1292N

Tournevis à lame courte pour vis Phillips®



UNI/ISO 8764

| PHxDxL<br>mm | L1<br>mm | €     | 🔧 | 📄         |
|--------------|----------|-------|---|-----------|
| 1x4,5x30     | 86       | 9,75  | 5 | 012920103 |
| 2x6x30       | 86       | 10,60 | 5 | 012920106 |

## 1292L

Tournevis à lame longue pour vis à empreinte Phillips®

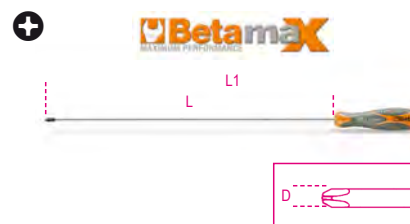

UNI/ISO 8764-1

| PHxDxL<br>mm | L1<br>mm | €     | 🔧 | 📄         |
|--------------|----------|-------|---|-----------|
| 0x3x300      | 396      | 16,90 | 3 | 012920203 |
| 1x4,5x400    | 509      | 20,50 | 3 | 012920206 |
| 2x6x400      | 520      | 25,50 | 3 | 012920209 |

## 1293/D...

Jeu de tournevis

**Betamax**  
MAXIMUM PERFORMANCE



1293/D6 € 65,50 1 012930401

1290 0,6x3,5x75-1x5,5x150  
1,2x6,5x150 mm  
1292 PH0x3x60 -PH1x4,5x80  
PH2x6x100 mm

1293/D8 € 91,50 1 012930403

1290 0,5x3x75-0,8x4x100  
1x5,5x150-1,2x6,5x150  
1,2x8x150 mm  
1292 PH0x3x60 -PH1x4,5x80  
PH2x6x100 mm

## 1293/S...

Jeu de tournevis

**Betamax**  
MAXIMUM PERFORMANCE



1293/S8 € 82,50 1 012930208

1290 2,5x50-3x75-4x100-5,5x150  
6,5x150 mm  
1292 PH0x3x60 -PH1x4,5x80  
PH2x6x100 mm

1293/S10 € 129,50 1 012930201

1290 0,4x2,5x50 -0,6x3,5x100  
1x5,5x100-1,2x6,5x150  
1,2x8x150-1,6x10x200 mm  
1292 PH0x3x60 -PH1x4,5x80  
PH2x6x100-PH3x8x150 mm

1293/S12 € 141,50 1 012930203

1290 0,5x3x75-0,8x4x125  
1x5,5x150-1,2x6,5x150  
1,2x8x200 mm  
1290N 0,8x4x30 mm  
1292 PH0x3x60 -PH1x4,5x80  
PH2x6x100-PH3x8x150 mm  
1292N PH1x4,5x30-PH2x6x30 mm

1293/S7 € 66,50 1 012930207

1292 PH0x3x60 -PH1x4,5x80  
PH2x6x100 mm  
1294 0,5x2,5x60-0,6x3x75  
0,8x4x100-1x5x125 mm

## 1293ES

Clé mâle emmanchée pour vis 6 pans



| mm  | L<br>mm | L1<br>mm | Ø<br>mm | €     | 1 | 012930001 |
|-----|---------|----------|---------|-------|---|-----------|
| 2   | 100     | 196      | 3       | 10,50 | 5 | 012930001 |
| 2,5 | 100     | 196      | 4       | 10,50 | 5 | 012930002 |
| 3   | 100     | 196      | 4       | 11,00 | 5 | 012930003 |
| 4   | 100     | 196      | 5       | 12,80 | 5 | 012930004 |
| 5   | 100     | 209      | 6       | 14,10 | 5 | 012930005 |
| 6   | 125     | 245      | 7       | 15,60 | 5 | 012930006 |
| 8   | 150     | 282      | 10      | 20,80 | 2 | 012930008 |



1293ES/S7 € 95,50 1 012930057  
2-2,5-3-4-5-6-8 mm

## 1293BP

Clé mâle emmanchée à tête sphérique pour vis 6 pans



| mm  | L<br>mm | L1<br>mm | €     | 1 | 012930501 |
|-----|---------|----------|-------|---|-----------|
| 2   | 100     | 196      | 10,70 | 5 | 012930501 |
| 2,5 | 100     | 196      | 10,90 | 5 | 012930502 |
| 3   | 100     | 196      | 11,00 | 5 | 012930503 |
| 4   | 100     | 196      | 12,40 | 5 | 012930506 |
| 5   | 100     | 209      | 13,60 | 5 | 012930509 |
| 6   | 125     | 245      | 15,60 | 5 | 012930512 |
| 8   | 150     | 282      | 22,30 | 2 | 012930515 |



1293BP/S7 € 96,50 1 012930558  
2-2,5-3-4-5-6-8 mm

## 1294

Tournevis à lame fraisée pour vis à fente



| SxDxL<br>mm | L1<br>mm | €     | 1 | 012940003 |
|-------------|----------|-------|---|-----------|
| 0,5x2,5x60  | 156      | 7,10  | 5 | 012940003 |
| 0,6x3x75    | 171      | 7,80  | 5 | 012940006 |
| 0,6x3x100   | 196      | 8,00  | 5 | 012940009 |
| 0,8x4x100   | 196      | 9,25  | 5 | 012940012 |
| 0,8x4x150   | 246      | 13,00 | 5 | 012940015 |
| 1x5x125     | 234      | 11,90 | 5 | 012940018 |
| 1,2x6,5x150 | 282      | 14,30 | 5 | 012940027 |



1294/S5 € 50,50 1 012940305  
0,5x2,5x60-0,6x3x100  
0,8x4x100-1x5x125  
1,2x6,5x150 mm

## 1294L

Tournevis à lame longue fraisée pour vis à fente

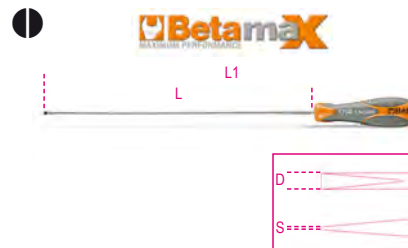

| SxDxL<br>mm | L1<br>mm | €     | 1 | 012940206 |
|-------------|----------|-------|---|-----------|
| 0,6x3x300   | 396      | 15,90 | 3 | 012940206 |
| 0,8x4x400   | 496      | 19,10 | 3 | 012940209 |
| 1x5x400     | 509      | 23,20 | 3 | 012940215 |
| 1,2x6,5x400 | 532      | 26,00 | 3 | 012940218 |

## 1295

Tournevis à frapper



1295 € 70,00 1 012950001  
L mm 130

**Beta**  
Quality Tools

## 1295/C14

Tournevis à frapper  
avec 14 embouts et 1 douille porte-embouts



1295/C14 € 167,00 1 012950108

|  |       |                                   |
|--|-------|-----------------------------------|
|  | 866LP | 1,2x6,5 - 1,6x10 mm               |
|  | 866PH | PH2 - PH3                         |
|  | 866PZ | PZ2 - PZ3                         |
|  | 866PE | 5 - 6 mm                          |
|  | 866TX | T27 - T30 - T40 - T45 - T50 - T55 |
|  | 895/6 | □ 1/2 - ○ 5/16                    |
|  | 1295  | ■ 1/2                             |

170x100x35 mm - 1,3 kg

## 1297TX

Tournevis pour vis Torx®



| Ø   | L mm | L1 mm | Ø mm | €     |   |           |
|-----|------|-------|------|-------|---|-----------|
| T6  | 50   | 146   | 3,0  | 13,70 | 5 | 012970006 |
| T7  | 50   | 146   | 3,0  | 14,00 | 5 | 012970007 |
| T8  | 60   | 156   | 3,0  | 14,20 | 5 | 012970008 |
| T9  | 60   | 169   | 4,0  | 14,60 | 5 | 012970009 |
| T10 | 80   | 189   | 4,0  | 15,50 | 5 | 012970010 |
| T15 | 80   | 189   | 4,0  | 16,00 | 5 | 012970015 |
| T20 | 100  | 209   | 4,5  | 16,40 | 5 | 012970020 |
| T25 | 100  | 209   | 5,0  | 16,60 | 5 | 012970025 |
| T27 | 115  | 235   | 6,0  | 17,80 | 5 | 012970027 |
| T30 | 115  | 235   | 6,0  | 18,50 | 5 | 012970030 |
| T40 | 130  | 262   | 7,0  | 20,80 | 2 | 012970040 |
| T45 | 130  | 262   | 8,0  | 23,30 | 2 | 012970045 |



1297TX/S12 € 201,50 1 012970312  
T6-T7-T8-T9-T10  
T15-T20-T25-T27  
T30-T40-T45



Betamax



1297TX/D6 € 101,00 1 012970409  
T10-T15-T20  
T25-T27-T30

## 1297TX/L

Tournevis à lame longue pour vis Torx®



| Ø   | L mm | L1 mm | Ø mm | €     |   |           |
|-----|------|-------|------|-------|---|-----------|
| T15 | 210  | 319   | 4,0  | 17,80 | 2 | 012970115 |
| T20 | 210  | 319   | 4,5  | 18,10 | 2 | 012970120 |
| T25 | 210  | 319   | 5,0  | 18,80 | 2 | 012970125 |
| T30 | 210  | 330   | 6,0  | 20,30 | 2 | 012970130 |
| T45 | 210  | 342   | 8,0  | 22,40 | 2 | 012970145 |



Betamax



1297TX/L-S5 € 97,50 1 012970325  
TX/L15-TX/L20-TX/L25-  
TX/L30-TX/L45

## 1298RTX

Tournevis pour vis Tamper Resistant Torx®

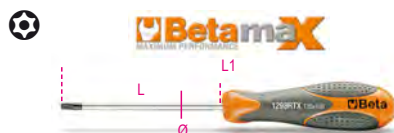

| Ø   | L mm | L1 mm | Ø mm | €     |   |           |
|-----|------|-------|------|-------|---|-----------|
| T9  | 60   | 169   | 4,0  | 16,10 | 5 | 012980009 |
| T10 | 80   | 189   | 4,0  | 16,60 | 5 | 012980010 |
| T15 | 80   | 189   | 4,0  | 17,70 | 5 | 012980015 |
| T20 | 100  | 209   | 4,0  | 18,20 | 5 | 012980020 |
| T25 | 100  | 209   | 4,5  | 18,40 | 5 | 012980025 |
| T27 | 115  | 235   | 5,5  | 19,20 | 5 | 012980027 |
| T30 | 115  | 235   | 6,0  | 20,50 | 5 | 012980030 |
| T40 | 130  | 262   | 7,0  | 22,10 | 2 | 012980040 |



Betamax



1298RTX/S8 € 149,00 1 012980308  
T9-T10-T15-T20  
T25-T27-T30-T40

## 1299PZ

Tournevis pour vis Pozidriv®-Supadriv®



UNI/ISO 8764

| PZ | L mm | L1 mm | €     |   |           |
|----|------|-------|-------|---|-----------|
| 0  | 60   | 156   | 10,90 | 5 | 012990000 |
| 1  | 80   | 189   | 12,70 | 5 | 012990003 |
| 2  | 100  | 220   | 17,10 | 5 | 012990006 |
| 3  | 150  | 282   | 24,60 | 2 | 012990009 |
| 4  | 200  | 332   | 34,00 | 2 | 012990012 |



Betamax



1299PZ/S6 € 90,50 1 012990306  
1299PZ PZ0-PZ1-PZ2-PZ3  
1299N/PZ PZ1-PZ2

## 1299N/PZ

Tournevis à lame courte  
pour vis Pozidriv®-Supadriv®



UNI/ISO 8764

| PZ | L mm | L1 mm | €     |   |           |
|----|------|-------|-------|---|-----------|
| 1  | 30   | 86    | 12,00 | 5 | 012990021 |
| 2  | 30   | 86    | 13,40 | 5 | 012990024 |

**Beta**  
Quality Tools

## REPARATION DE VEHICULES

Nos outils de réparation de véhicules qui sont utilisés par les professionnels les plus exigeants, sont développés et fabriqués pour répondre aux normes les plus élevées du monde, et régulièrement testés dans les conditions de fonctionnement les plus difficiles.

Depuis plus de 50 ans, nous travaillons fièrement et en collaboration les plus grands champions des sport mécaniques, nous aidant à améliorer continuellement nos produits et témoignant du niveau de qualité PREMIUM.

**Les outils de réparations de véhicules se trouvent dans les sections:**

|                              |   |
|------------------------------|---|
| <b>Diagnostics</b>           | articles 1438 to 1499<br>articles 1758VT to 1760TMC |
| <b>Moteur</b>                | articles 955 to 989A<br>articles 1438 to 1499       |
| <b>Vidange</b>               | articles 1438 to 1499<br>articles 1877 to 1885      |
| <b>Système électrique</b>    | articles 1438 to 1499                               |
| <b>Boosters de démarrage</b> | articles 1498BC/12 to 1498/40A                      |
| <b>Transmission</b>          | articles 1438 to 1499                               |
| <b>Suspension</b>            | articles 1549 to 1569CP                             |
| <b>Freins</b>                | articles 1438 to 1499                               |
| <b>Roues</b>                 | articles 955 to 989A                                |
| <b>Carrosserie</b>           | articles 1302 to 1369<br>articles 1763 to 1767A     |
| <b>Autres équipements</b>    | articles 1875LT to 3067                             |
| <b>Levage</b>                | articles 3029/2T to 3067/70-13T                     |



### 1302

Tas à main ronde bombée et panne.



g 770 € 105,50 1 013020001

### 1303

Tas virgule



g 1350 € 76,00 1 013030001

### 1304

Tas semelle



g 875 € 103,00 1 013040001

### 1305

Tas à courbure



g 1190 € 63,50 1 013050001

### 1305Z

Tas à courbure quadrillée



g 1065 € 76,00 1 013050002

### 1306

Tas talon



g 1040 € 61,00 1 013060001

### 1307

Tas américain

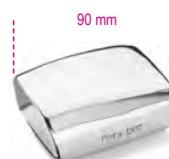

g 1100 € 117,50 1 013070001

### 1308

Tas œuf



g 1100 € 111,50 1 013080001

### 1310

Tas universel



g 1225 € 64,00 1 013100001

### 1312

Tas enclume



g 1220 € 145,50 1 013120001



### 1314

Tas à tête ronde convexe et plate "diabolo"



g 760 € 67,00 1 013140001

### 1326

Palette simple étroite bombée



g 560 € 60,00 1 013260001

### 1327

Palette simple longue bombée



g 1075 € 84,00 1 013270001

### 1328

Palette simple courte bombée



g 935 € 76,00 1 013280001

### 1329

Palette double à tables larges



g 1800 € 225,00 1 013290001

### 1330

Palette double col de cygne à tables larges



g 2125 € 242,00 1 013300001

### 1331

Fer à cintrer



g 1100 € 134,00 1 013310001

### 1335BM

Lime à planer, poignée en matériau thermoplastique



g 500 € 40,50 2 013350010

### 1337/S5

Jeu de 5 spatules de carrossier en acier inox

japonaises (25-50-75-100-125 mm)



L mm 25-50-75-100-125 € 15,20 1 013370015

### 1338A - 1338B

Monture plate et flexible avec lime fraisée



mm/1" L mm € 1338A 9 360 111,00 2 013380001  
1338B 12 360 115,00 2 013380002

### 1338

Monture sans lime



1338 € 59,00 2 013380003

### 1338R9 - 1338R12

Lime fraisée pour 1338A-B



mm/1" € 1338R9 9 52,00 2 013380004  
1338R12 12 56,00 2 013380005

### 1342

Burin plat de carrossier coupe en bout



L mm 235 € 37,50 5 013420001

### 1342PM

Burin plat de carrossier coupe en bout avec protecteur



L mm 235 L1 mm 118 € 51,50 2 013420002

### 1342PMR

Protecteur pour 1342



1342PMR € 13,90 1 013420003

### 1343

Burin plat de carrossier coupe latérale



L mm 200 € 37,50 5 013430001

### 1344

Paire de jagues d'épaisseur pour carrossiers à 10 lames avec ventouse de fixation

Indiqués pour :

- positionnement lunettes arrière
- maintien de la position pendant les montages



1344 € 44,50 1 013440010

### 1344A/VW

Outil de démontage de poignée de porte VW



L mm 260 € 18,90 1 013440100

### 1345

Marteau à planer tête ronde bombée et panne coudée, manche en bois



1345 € 50,50 2 013450010

### 1351

Marteau tête plate et panne ronde, manche en bois



1351 € 52,50 2 013510010

### 1353

Marteau tête ronde bombée et panne pointue, manche en bois



1353 € 54,50 2 013530010

### 1357Z/45

Marteau à rétreindre, manche en bois



1357Z/45 € 86,00 2 013570045

### 1359T

Marteau tête ronde plate et panne horizontale, manche en bois



1359 T € 49,50 2 013590010

### 1360G

Marteau en caoutchouc souple sans rebond, pour montage joints et composants délicats

L'extrême souplesse du maillet permet de ne pas abîmer les parties usinées, car il absorbe le choc en se déformant.



L mm 280 Ø mm 72 € 89,00 1 013600000

### 1360/K6

Marteau en aluminium avec tête ronde plate, embouts en plastique interchangeables et pointeau

Fourni avec :

- 4 embouts de plastique
- 1 pointeau réglable en 2 longueurs différentes applicable au marteau



L mm 320 Ø mm 34 € 101,00 1 013600006

### 1360/KP3

Marteau avec tête sphérique et panne pointue avec poinçon, en matière plastique

Le kit comprend :

- 1 marteau de 210 g avec tête Ø 30 mm
- 1 marteau de 290 g avec tête Ø 40 mm
- 1 poinçon de 75 g avec pointe de 5 mm



1360/KP3 € 95,50 1 013600503

### 1361/C12

Jeu d'embouts en Teflon® pour carrosserie



1361/C12 € 145,00 1 013610012

275x160x57 mm

### 1361/K9

Kit de 8 ventouses de débosselage de carrosserie

Le kit comprend :

- levier à rotule ronde Ø 31 mm longueur 110 cm
  - levier avec pointe longueur 62 cm
  - levier avec pointe en queue de baleine longueur 112 cm
  - levier avec pointe de crochet longueur 27 cm
  - levier à tête plate ronde longueur 50 cm
  - levier à rotule ronde Ø 19 mm longueur 52 cm
  - levier avec tête en queue de baleine longueur 27 cm
  - levier avec tête en queue de baleine arrondie longueur 28 cm
- sac en tissu avec poignées

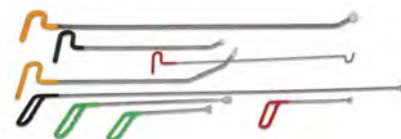

1361/K9 € 349,00 1 013610030

## 1362B

Disque de réflexion flexible pour la détection des bosses

- Surface entièrement revêtue de matériau anti-rayures
- Fourni en étui



|       |         |       |   |           |
|-------|---------|-------|---|-----------|
| 1362B | ∅<br>mm | €     | 1 | 013620011 |
|       | 755     | 91,50 |   |           |

## 1364SE

Support extensible pour élément de carrosserie

Caractéristiques techniques :

- 4 roues pivotantes dont 2 équipées de frein
- pantographe extensible jusqu'à 1400 mm
- hauteur réglable jusqu'à 1315 mm
- blocage des positions
- surface d'appui revêtue de caoutchouc amovible

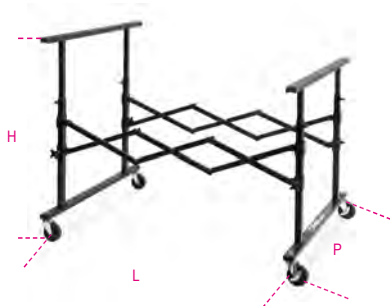

|          |          |         |        |   |           |
|----------|----------|---------|--------|---|-----------|
| L<br>mm  | H<br>mm  | P<br>mm | €      | 1 | 013640001 |
| 215÷1400 | 780÷1315 | 890     | 465,00 |   |           |

## 1364SV

Support de peinture pour carrosserie avec plateau central

Caractéristiques techniques :

- surface d'appui revêtue de polyéthylène
- taille du plateau : 340x845x40 mm
- pliable



|         |        |   |           |
|---------|--------|---|-----------|
| H<br>mm | €      | 1 | 013640002 |
| 1000    | 265,00 |   |           |

## 1364SCP

Support de peinture ajustable et orientable pour éléments de carrosserie

Particulièrement adapté aux capots, ailes et portières équipé de 4 roues dont 2 pivotantes équipées de frein  
Orientable à 180°



|         |         |         |        |   |           |
|---------|---------|---------|--------|---|-----------|
| H<br>mm | L<br>mm | P<br>mm | €      | 1 | 013640003 |
| 1300    | 1100    | 680     | 425,00 |   |           |

## 1364SP

Chevalet avec ventouses pour les vitres et les pare-brises automobile

Idéal pour les vitres et les pare-brises automobile équipé de 4 ventouses Ø 95 mm extension réglable grâce à une chaîne tubulaire revêtu de polyéthylène



|         |         |        |   |           |
|---------|---------|--------|---|-----------|
| H<br>mm | L<br>mm | €      | 1 | 013640004 |
| 1250    | 950     | 210,00 |   |           |

## 1364SR

Distributeur roulant pour rouleaux de papier de masquage

Caractéristiques techniques :

- équipé de 2 roues pour la manutention
- 3 tiges porte-rouleaux avec lame intégrée pour couper le papier
- support bande de papier intégrée
- Dimension max. des rouleaux : 350 - 650 - 1050 mm



|         |         |         |          |        |   |           |
|---------|---------|---------|----------|--------|---|-----------|
| L<br>mm | P<br>mm | H<br>mm | H1<br>mm | €      | 1 | 013640005 |
| 1530    | 520     | 1080    | 960      | 245,00 |   |           |

## 1365/K13

Coffret vérin carrossier 10 tonnes sur roulettes pour travaux de redressement de châssis et de carrosserie

Compris dans le kit :

- pompe oléohydraulique 10 tonnes avec tuyau flexible de 1,5 m branchement 1/2"
- piston
- pince écarte pare-chocs capacité 500 kg
- plaque d'appui 150x90 mm
- base en "L" 50x50 mm
- chasse-clous à 4 points
- chasse-clous strié rond Ø 50 mm
- chasse-clous en coin 43 mm
- rallonge 170 mm
- rallonge 300 mm
- rallonge 400 mm
- rallonge 530 mm
- tête en caoutchouc
- raccord mâle mâle pour montage accessoires



|          |        |   |           |
|----------|--------|---|-----------|
| 1365/K13 | €      | 1 | 013650013 |
|          | 885,00 |   |           |

900x420x180 mm

## 1365P10

Pompe oléohydraulique

Tuyau de 1,5 m, branchement 1/2"



|         |        |   |           |
|---------|--------|---|-----------|
| 1365P10 | €      | 1 | 013650110 |
|         | 396,00 |   |           |

## 1366A

Kit de débosselage avec jeu de 19 ventouses en plastique

Idéal pour :

- bosselage dû à la grêle
- coups de portière
- petits défauts en général



|       |        |   |           |
|-------|--------|---|-----------|
| 1366A | €      | 1 | 013660200 |
|       | 112,50 |   |           |

## 1366B

Marteau coulissant en T pour débosselage sans peinture

Poids du marteau: 500 g



L  
mm 440 € 56,50 1 013660250

## 1366KF

Kit de 19 ventouses en plastique pour 1366A



1366/KF € 41,50 1 013660205

## 1366/K5

Ventouse de débosselage pneumatique avec masse à inertie de 1,1 kg

Compris dans le kit :  
• 1 ventouse Ø 75 mm  
• 1 ventouse Ø 100 mm  
• 1 ventouse Ø 125 mm  
• 1 crochet



1366/K5 € 263,00 1 013660010  
610x240x90 mm

## 1366SH

Spotter multifonctions pour la réparation de la carrosserie

- Microprocesseur pour la gestion des paramètres de soudage
- Démarrage du cycle de soudage par contact et manuel
- Possibilité de régler le temps de pointage automatique
- Pistolet fourni avec raccord rapide et câble de masse de 2,2 m

Kit d'accessoires composé de :  
• marteau extracteur  
• tête pour rondelles à trois pointes  
• 10 rondelles à 3 pointes  
• électrode en carbone  
• électrode pour écrasage



Données techniques :  
• Alimentation : 230 V  
• Puissance 50 % : 2,5 KVA  
• Pic de puissance : 13 KVA  
• Amp. Out : 2850 (2 %) A  
• Amp Out Max : 3200 A

1366SH € 2.090,00 1 013660400

## 1366SH/C

Chariot pour spotter 1366SH



1366SH/C € 408,00 1 013660410

## 1366SL

Levier à tirer pour réparation des tôles

Embout multi-crochets articulé pour utilisation avec fil ondulé



L  
mm 700 € 210,50 1 013660002

## 1366ST

Barre de tirage pour réparation tôles

Embout multi-crochets articulé pour utilisation avec fil ondulé



L  
mm 850 € 670,00 1 013660003

## 1366S/R1

Mandrin pour rondelles à 3 pointes



1366S/R1 € 27,00 1 013660501

## 1366S/R2

Rondelle à 3 points pour tirage de tôles



1366S/R2 € 27,00 1 013660502

Les prix indiqués se réfèrent à 20 pièces

## 1366S/R3

Électrode pour rondelles Ø 8x16x1,5 mm



1366S/R3 € 33,00 1 013660503

# Beta

### 1366S/R4

Crochet pour rondelles Ø 8x16x1,5 mm



1366S/R4 € 28,00 1 013660504

### 1366S/R5

Rondelles Ø 8x16x1,5mm



1366S/R5 € 15,60 1 013660505

Les prix indiqués se réfèrent à 100 pièces

### 1366S/R6

Électrode pour vis M5-M6



1366S/R6 € 32,00 1 013660506

### 1366S/R7

100 embouts autotaraudeurs 5x18 mm



1366S/R7 € 27,00 1 013660507

### 1366S/R8

100 embouts autotaraudeurs 5x25 mm



1366S/R8 € 37,00 1 013660508

### 1366S/R9

100 embouts filetés M5 x 18 mm



1366S/R9 € 25,00 1 013660509

### 1366S/R10

10 rondelles à œillet



1366S/R10 € 17,60 1 013660510

### 1366S/R11

Électrode pour rondelles à œillet



1366S/R11 € 89,00 1 013660511

### 1366S/R12

10 rondelles à œillet à 90°



1366S/R12 € 34,50 1 013660512

### 1366S/R13

Électrode au carbone pour revenu tôles



1366S/R13 € 64,50 1 013660513

Les prix indiqués se réfèrent à 5 pièces

### 1366S/R14

Électrode pour soudure par point du fil



1366S/R14 € 31,50 1 013660514

### 1366S/R21

Fils ondulés pour utilisation levier et barre de tirage



1366S/R21 € 25,00 1 013660551

Les prix indiqués sont pour 10 pièces

### 1366S/R22

Support magnétique pour fil ondulé



1366S/R22 € 72,50 1 013660552

### 1366S/R24

Anneau de tirage M4



1366S/R24 € 83,50 1 013660554

Les prix indiqués sont pour 5 pièces

### 1366S/R25

Anneau de tirage M5



1366S/R25 € 83,50 1 013660555

Les prix indiqués sont pour 5 pièces

### 1366S/R26

Anneau de tirage M6



1366S/R26 € 83,50 1 013660556

Les prix indiqués sont pour 5 pièces

### 1367/S4

Jeu d'emporte-pièces pour la pose des capteurs de stationnement

Dimensions : 23 - 24 - 27 - 28

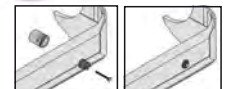

1367/S4 € 266,00 1 013670104

# Beta

## 1367/K4

Kit comprenant 4 étriers carrosserie pour aligner le passage de roue avec la porte.



Ouverture maximale de la mâchoire : 6.5 mm

| L       | H  | S     | €    | Icon  | Icon        |
|---------|----|-------|------|-------|-------------|
| mm      | mm | mm    |      |       |             |
| 1367/K4 | 62 | 40+58 | 15,7 | 70,00 | 1 013670010 |

## 1367/K10

Kit d'emporte-pièces pour la pose des capteurs de stationnement

Compris dans le kit:

• mesures : 17 - 18 - 18,2 - 19 - 20 - 22,5 - 24 - 26 - 26,7 - 32 mm



Ø 12 mm

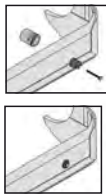

| 1367/K10      | €      | Icon | Icon      |
|---------------|--------|------|-----------|
|               | 216,00 | 1    | 013670200 |
| 190x130x58 mm |        |      |           |

## 1368

Kit de réparation des pièces en plastique

• permet de réparer rapidement les fissures et les ruptures des pièces en plastique

Alimentation: 220÷240 V avec prise Schuko  
 Longueur câble pistolet thermique: 3,5 m  
 Longueur câble alimentation: 1,35 m  
 2 réglages de puissance : 35-75 W  
 Pistolet thermique avec bouts en cuivre à 2 angles d'introduction de l'agrafe: 0°-90°  
 Protection input : disjoncteur thermique  
 Protection output : fusible 10 A  
 Gaine métallique pour ranger le pistolet

CE



| 1368 | €      | Icon | Icon      |
|------|--------|------|-----------|
|      | 478,00 | 1    | 013680001 |

## 1368G/K400

Assortiment de 400 agrafes pour 1368



| 1368G/K400 | €     | Icon | Icon      |
|------------|-------|------|-----------|
|            | 82,50 | 1    | 013680140 |

## 1368G/OD

Agrafes ondulées droites pour 1368



| 1368G/OD | €     | Icon | Icon      |
|----------|-------|------|-----------|
|          | 20,60 | 1    | 013680100 |

Les prix indiqués sont pour 100 pièces

## 1368G/SD

Agrafes à serpentín droites pour 1368



| 1368G/SD | €     | Icon | Icon      |
|----------|-------|------|-----------|
|          | 20,60 | 1    | 013680110 |

Les prix indiqués sont pour 100 pièces

## 1368G/CV

Agrafes pour angles convexes pour 1368



| 1368G/CV | €     | Icon | Icon      |
|----------|-------|------|-----------|
|          | 20,60 | 1    | 013680120 |

Les prix indiqués sont pour 100 pièces

## 1368G/C2U

Agrafes pour angles creux pour 1368



| 1368G/C2U | €     | Icon | Icon      |
|-----------|-------|------|-----------|
|           | 20,60 | 1    | 013680130 |

Les prix indiqués sont pour 100 pièces

## MANCHES DE MARTEAU

L'Hickory est une essence de bois aux excellentes propriétés qui convient parfaitement aux manches de marteau. Sa structure en fibres longues absorbe les vibrations et le rend extrêmement résistant à la rupture. Dans le cas peu probable où certaines fibres se briseraient, le risque que la tête se détache soudainement est infime.

Les poignées en bois peuvent être remplacées lorsqu'elles sont usées. Le bois étant un matériau naturel, il doit conserver sa propre humidité. Par conséquent, il est déconseillé de stocker le marteau dans un endroit excessivement sec.

Manches en **fibre de verre**

Les manches fibre de verre sont à la fois durables et robustes ; le risque de casse et de blessures est infime. Ils sont étanches et résistent aux produits chimiques standard.

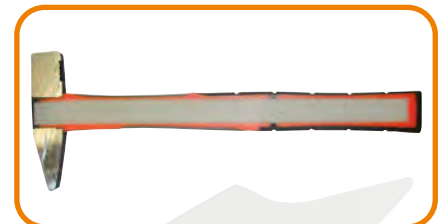

• **Fibre de verre quasi-indestructible**

• **Manche ergonomique en polypropylène**

• **Revêtement élastomère antidérapant et confortable**

## 1369/C11

Composition de 11 outils



1369/C11 € 943,00 1 013690033



470x340x70 mm - 15,2 kg

## 1370

Marteau de mécanicien, manche en bois



UNI 7778 DIN 1041

HICKORY

| g    | A mm | L mm | L1 mm | €     |   |           |
|------|------|------|-------|-------|---|-----------|
| 100  | 15   | 260  | 82    | 13,60 | 5 | 013700051 |
| 200  | 19   | 280  | 95    | 16,10 | 5 | 013700052 |
| 300  | 23   | 300  | 105   | 18,20 | 5 | 013700053 |
| 400  | 25   | 310  | 112   | 20,40 | 5 | 013700054 |
| 500  | 27   | 320  | 118   | 22,30 | 5 | 013700055 |
| 600  | 30   | 330  | 122   | 24,90 | 5 | 013700056 |
| 800  | 33   | 350  | 130   | 27,50 | 4 | 013700058 |
| 1000 | 36   | 360  | 135   | 33,50 | 4 | 013700060 |
| 1500 | 42   | 380  | 145   | 38,00 | 2 | 013700065 |
| 2000 | 47   | 400  | 155   | 44,00 | 1 | 013700070 |

## 1370/MR...

Manche pour 1370



|                          | €     |   |           |
|--------------------------|-------|---|-----------|
| 1370MR 100<br>1370/100   | 6,85  | 4 | 013700081 |
| 1370MR 200<br>1370/200   | 7,50  | 4 | 013700082 |
| 1370MR 300<br>1370/300   | 8,00  | 4 | 013700083 |
| 1370MR 400<br>1370/400   | 8,70  | 4 | 013700084 |
| 1370MR 500<br>1370/500   | 9,55  | 4 | 013700085 |
| 1370MR 600<br>1370/600   | 10,40 | 4 | 013700086 |
| 1370MR 800<br>1370/800   | 11,20 | 4 | 013700088 |
| 1370MR 1000<br>1370/1000 | 11,90 | 4 | 013700090 |
| 1370MR 1500<br>1370/1500 | 13,60 | 4 | 013700095 |
| 1370MR 2000<br>1370/2000 | 14,80 | 4 | 013700100 |

## 1370T

Marteau de mécanicien, manche en fibre



| g    | A mm | L mm | L1 mm | €     |   |           |
|------|------|------|-------|-------|---|-----------|
| 200  | 19   | 280  | 95    | 25,00 | 5 | 013700620 |
| 300  | 23   | 300  | 105   | 27,00 | 5 | 013700630 |
| 500  | 27   | 320  | 118   | 30,00 | 5 | 013700650 |
| 800  | 33   | 350  | 130   | 31,00 | 4 | 013700680 |
| 1000 | 36   | 360  | 135   | 39,50 | 4 | 013700700 |
| 1500 | 42   | 365  | 145   | 46,00 | 2 | 013700750 |

## 1370F

Marteau de mécanicien tête rivoir, manche en bois



NF E 71.014

| A mm | L mm | L1 mm | €     |   |           |
|------|------|-------|-------|---|-----------|
| 24   | 260  | 77    | 23,00 | 2 | 013700424 |
| 26   | 260  | 80    | 25,00 | 2 | 013700426 |
| 28   | 280  | 86    | 26,00 | 2 | 013700428 |
| 30   | 280  | 92    | 27,50 | 2 | 013700430 |
| 32   | 300  | 100   | 28,00 | 2 | 013700432 |
| 36   | 300  | 104   | 39,00 | 2 | 013700436 |
| 40   | 330  | 110   | 41,00 | 2 | 013700440 |
| 42   | 330  | 116   | 43,00 | 2 | 013700442 |
| 50   | 380  | 138   | 45,00 | 2 | 013700450 |
| 60   | 380  | 160   | 55,00 | 2 | 013700460 |

## 1370F/MR...

Manche pour 1370F



|                            | €     |   |           |
|----------------------------|-------|---|-----------|
| 1370F/MR 24<br>1370F/24-26 | 6,50  | 2 | 013700474 |
| 1370F/MR 28<br>1370F/28-30 | 7,40  | 2 | 013700478 |
| 1370F/MR 32<br>1370F/32-36 | 8,50  | 2 | 013700482 |
| 1370F/MR 40<br>1370F/40-42 | 10,60 | 2 | 013700490 |
| 1370F/MR 50<br>1370F/50    | 11,90 | 2 | 013700495 |
| 1370F/MR 60<br>1370F/60    | 14,70 | 2 | 013700496 |

## 1370FT

Marteau de mécanicien tête rivoir, manche en fibre



| A mm | L mm | L1 mm | €     |   |           |
|------|------|-------|-------|---|-----------|
| 28   | 280  | 86    | 37,50 | 1 | 013700528 |
| 30   | 280  | 92    | 39,50 | 1 | 013700530 |
| 32   | 300  | 100   | 40,50 | 1 | 013700532 |
| 36   | 300  | 104   | 49,50 | 1 | 013700536 |
| 40   | 330  | 110   | 52,50 | 1 | 013700540 |
| 42   | 330  | 116   | 54,00 | 1 | 013700542 |
| 50   | 380  | 138   | 60,50 | 1 | 013700550 |
| 60   | 380  | 160   | 64,50 | 1 | 013700560 |

## 1374F

Marteau de menuisier tête rivoir, manche en bois



NF E 71.012

| A mm | L mm | L1 mm | €     |   |           |
|------|------|-------|-------|---|-----------|
| 16   | 250  | 80    | 18,80 | 2 | 013740416 |
| 20   | 270  | 86    | 20,40 | 2 | 013740420 |
| 22   | 290  | 92    | 20,90 | 2 | 013740422 |
| 26   | 290  | 103   | 24,50 | 2 | 013740426 |
| 28   | 310  | 108   | 25,00 | 2 | 013740428 |
| 30   | 310  | 117   | 26,00 | 2 | 013740430 |

## 1374F/MR...

Manche pour 1374F



|                            | €    |   |           |
|----------------------------|------|---|-----------|
| 1374F/MR 16<br>1374F/16    | 6,05 | 2 | 013740456 |
| 1374F/MR 20<br>1374F/20    | 6,35 | 2 | 013740460 |
| 1374F/MR 22<br>1374F/22-26 | 6,45 | 2 | 013740462 |
| 1374F/MR 28<br>1374F/28    | 7,30 | 2 | 013740468 |
| 1374F/MR 30<br>1374F/30    | 7,55 | 2 | 013740470 |

### 1375

Marteau de charpentier,  
manche en bois



| g   | L1<br>mm | Ø<br>mm | L<br>mm | €     | 🔧 | 📦         |
|-----|----------|---------|---------|-------|---|-----------|
| 300 | 95       | 25      | 300     | 21,00 | 3 | 013750000 |

### 1375/MR

Manche pour 1375



| g       | L1<br>mm | € | 🔧         | 📦 |
|---------|----------|---|-----------|---|
| 1375/MR | 10,40    | 2 | 013750003 |   |

### 1375A

Marteau de charpentier,  
manche en plastique et fibre de verre



| oz | g   | L<br>mm | L1<br>mm | €     | 🔧 | 📦         |
|----|-----|---------|----------|-------|---|-----------|
| 16 | 450 | 330     | 130      | 33,00 | 3 | 013750016 |
| 20 | 570 | 330     | 130      | 35,50 | 3 | 013750020 |

### 1375B

Marteau de charpentier,  
manche en acier



| oz | g   | L<br>mm | L1<br>mm | €     | 🔧 | 📦         |
|----|-----|---------|----------|-------|---|-----------|
| 16 | 450 | 330     | 130      | 30,00 | 3 | 013750026 |
| 20 | 570 | 330     | 130      | 31,50 | 3 | 013750030 |

### 1376X

Marteau de charpentier  
avec porte-clous aimanté,  
manche en bois



| g   | A<br>mm | L1<br>mm | L<br>mm | €     | 🔧 | 📦         |
|-----|---------|----------|---------|-------|---|-----------|
| 250 | 20      | 125      | 450     | 22,50 | 3 | 013760125 |
| 300 | 25      | 130      | 450     | 22,90 | 3 | 013760130 |
| 400 | 27      | 132      | 450     | 25,00 | 3 | 013760140 |

### 1376X/MR

manche pour 1376X



| g        | €     | 🔧 | 📦         |
|----------|-------|---|-----------|
| 1376X/MR | 12,70 | 2 | 013760161 |

### 1376XT

Marteau de charpentier  
avec porte-clous aimanté,  
manche en plastique



| g   | A<br>mm | L1<br>mm | L<br>mm | €     | 🔧 | 📦         |
|-----|---------|----------|---------|-------|---|-----------|
| 250 | 20      | 125      | 500     | 25,50 | 3 | 013760525 |
| 300 | 25      | 130      | 500     | 26,50 | 3 | 013760530 |
| 400 | 27      | 132      | 500     | 27,50 | 3 | 013760540 |

### 1376XT/MR

Manche pour 1376XT



| g         | €     | 🔧 | 📦         |
|-----------|-------|---|-----------|
| 1376MR/XT | 15,60 | 2 | 013760585 |

### 1377

Marteau américain, manche en bois



HICKORY

| g   | L<br>mm | L1<br>mm | €     | 🔧 | 📦         |
|-----|---------|----------|-------|---|-----------|
| 340 | 330     | 95       | 31,50 | 2 | 013770134 |
| 450 | 350     | 102      | 33,00 | 2 | 013770145 |
| 570 | 350     | 110      | 39,50 | 2 | 013770157 |
| 680 | 360     | 116      | 40,50 | 2 | 013770168 |
| 900 | 380     | 120      | 42,50 | 2 | 013770190 |

### 1377/MR...

Manche pour 1377



| g                      | €     | 🔧 | 📦         |
|------------------------|-------|---|-----------|
| 1377MR 340<br>1377/340 | 8,20  | 2 | 013770234 |
| 1377MR 450<br>1377/450 | 9,20  | 2 | 013770245 |
| 1377MR 570<br>1377/570 | 9,90  | 2 | 013770257 |
| 1377MR 680<br>1377/680 | 10,20 | 2 | 013770268 |
| 1377MR 900<br>1377/900 | 12,40 | 2 | 013770290 |

### 1377T

Marteau américain,  
manche en fibre



| g   | L<br>mm | L1<br>mm | €     | 🔧 | 📦         |
|-----|---------|----------|-------|---|-----------|
| 340 | 330     | 95       | 28,00 | 2 | 013770534 |
| 450 | 350     | 102      | 34,00 | 2 | 013770545 |
| 570 | 350     | 110      | 38,00 | 2 | 013770557 |
| 680 | 360     | 116      | 41,00 | 2 | 013770568 |
| 900 | 380     | 120      | 47,00 | 2 | 013770590 |

### 1378

Marteau américain, manche en bois



HICKORY

| g   | L<br>mm | L1<br>mm | Ø<br>mm | €     | 🔧 | 📦         |
|-----|---------|----------|---------|-------|---|-----------|
| 340 | 330     | 100      | 27      | 30,00 | 2 | 013780134 |
| 570 | 350     | 115      | 32      | 37,50 | 2 | 013780157 |

### 1378/MR...

Manche pour 1378



| g                      | €     | 🔧 | 📦         |
|------------------------|-------|---|-----------|
| 1378MR 340<br>1378/340 | 7,05  | 2 | 013780234 |
| 1378MR 570<br>1378/570 | 10,20 | 2 | 013780257 |

### 1379F

Marteau d'électricien tête rivoir,  
manche en bois

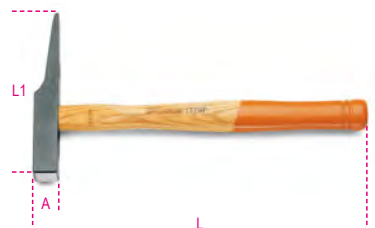

HICKORY

NF E 71.011

| A<br>mm | L<br>mm | L1<br>mm | €     | 🔧 | 📦         |
|---------|---------|----------|-------|---|-----------|
| 16      | 250     | 126      | 19,70 | 2 | 013790416 |
| 18      | 250     | 135      | 21,10 | 2 | 013790418 |
| 20      | 260     | 142      | 22,70 | 2 | 013790420 |





## 1390R

Embout en nylon pour 1390



| Ø<br>mm | €     | 🔧 | 📄         |
|---------|-------|---|-----------|
| 22      | 4,00  | 4 | 013900122 |
| 28      | 5,95  | 4 | 013900128 |
| 35      | 7,95  | 4 | 013900135 |
| 45      | 13,20 | 4 | 013900145 |
| 60      | 23,40 | 4 | 013900160 |

## 1390N

Maillet à embouts nylon, manche en bois

Embouts mi-durs : 75 Shore  
Résistant à l'huile et à l'usure  
Particulièrement adapté pour travailler tôles et métaux



UNI 7784

| Ø<br>mm | L<br>mm | L1<br>mm | €      | 🔧 | 📄         |
|---------|---------|----------|--------|---|-----------|
| 22      | 260     | 70       | 22,20  | 3 | 013900522 |
| 28      | 280     | 85       | 27,50  | 3 | 013900528 |
| 35      | 310     | 95       | 38,50  | 3 | 013900535 |
| 45      | 320     | 107      | 59,50  | 2 | 013900545 |
| 60      | 380     | 128      | 100,00 | 2 | 013900560 |

## 1390NR

Embout en nylon pour 1390N



| Ø<br>mm | €     | 🔧 | 📄         |
|---------|-------|---|-----------|
| 22      | 3,60  | 4 | 013900622 |
| 28      | 5,40  | 4 | 013900628 |
| 35      | 7,20  | 4 | 013900635 |
| 45      | 12,00 | 4 | 013900645 |
| 60      | 21,20 | 4 | 013900660 |

## 1391

Maillet sans rebond monobloc



| Ø<br>mm | L<br>mm | L1<br>mm | €     | 🔧 | 📄         |
|---------|---------|----------|-------|---|-----------|
| 35      | 280     | 90       | 34,00 | 2 | 013910135 |
| 50      | 320     | 105      | 44,00 | 2 | 013910150 |
| 55      | 355     | 110      | 53,00 | 2 | 013910155 |
| 65      | 380     | 130      | 74,00 | 2 | 013910165 |

## 1391A

Maillet de carreleur, entièrement gainée en caoutchouc



| g    | Ø<br>mm | L<br>mm | L1<br>mm | €     | 🔧 | 📄         |
|------|---------|---------|----------|-------|---|-----------|
| 500  | 45      | 290     | 100      | 32,50 | 2 | 013910205 |
| 1000 | 60      | 300     | 120      | 44,00 | 2 | 013910210 |

## 1392

Maillet sans rebond à poignée surmoulée grand confort, manche en acier



| Ø<br>mm | L<br>mm | L1<br>mm | €      | 🔧 | 📄         |
|---------|---------|----------|--------|---|-----------|
| 30      | 300     | 105      | 60,00  | 2 | 013920030 |
| 35      | 305     | 115      | 64,00  | 2 | 013920035 |
| 40      | 310     | 125      | 72,50  | 2 | 013920040 |
| 50      | 325     | 135      | 85,50  | 2 | 013920050 |
| 60      | 385     | 155      | 128,00 | 2 | 013920060 |

## 1392R

Embout en nylon pour 1392



| Ø<br>mm | €     | 🔧 | 📄         |
|---------|-------|---|-----------|
| 30      | 8,20  | 4 | 013920230 |
| 35      | 12,50 | 4 | 013920235 |
| 40      | 18,20 | 4 | 013920240 |
| 50      | 24,60 | 4 | 013920250 |
| 60      | 36,50 | 4 | 013920260 |

## 1393

Massette avec tête en caoutchouc dur



| Ø<br>mm | L<br>mm | L1<br>mm | €     | 🔧 | 📄         |
|---------|---------|----------|-------|---|-----------|
| 50      | 315     | 90       | 14,00 | 3 | 013930050 |
| 60      | 340     | 110      | 16,40 | 3 | 013930060 |
| 70      | 370     | 130      | 19,60 | 2 | 013930070 |

## REPARATION DE VEHICULES

Nos outils de réparation de véhicules qui sont utilisés par les professionnels les plus exigeants, sont développés et fabriqués pour répondre aux normes les plus élevées du monde, et régulièrement testés dans les conditions de fonctionnement les plus difficiles.

Depuis plus de 50 ans, nous travaillons fièrement et en collaboration les plus grands champions des sport mécaniques, nous aidant à améliorer continuellement nos produits et témoignant du niveau de qualité PREMIUM.

**Les outils de réparations de véhicules se trouvent dans les sections:**

| Diagnostics   |
|---|
| articles 1438 to 1499<br>articles 1758VT to 1760TMC |
| Moteur  |
| articles 955 to 989A<br>articles 1438 to 1499       |
| Vidange   |
| articles 1438 to 1499<br>articles 1877 to 1885      |
| Système électrique                                  |
| articles 1438 to 1499                               |
| Boosters de démarrage                               |
| articles 1498BC/12 to 1498/40A                      |
| Transmission  |
| articles 1438 to 1499                               |
| Suspension  |
| articles 1549 to 1569CP                             |
| Freins  |
| articles 1438 to 1499                               |
| Roues   |
| articles 955 to 989A                                |
| Carrosserie   |
| articles 1302 to 1369<br>articles 1763 to 1767A     |
| Autres équipements                                  |
| articles 1875LT to 3067                             |
| Levage  |
| articles 3029/2T to 3067/70-13T                     |



## 1410/M

Crochet pour traction des ressorts



| Ø mm | €     | 📦 | 📄         |
|------|-------|---|-----------|
| 3,5  | 19,90 | 2 | 014100051 |

## 1428

Extracteur d'écrous endommagés avec carrés 3/8" et 1/2"



| Ø mm | □ mm | L mm | Ø mm | €     | 📦 | 📄         |
|------|------|------|------|-------|---|-----------|
| 8    | 3/8  | 36   | 17   | 20,30 | 2 | 014280008 |
| 10   | 3/8  | 36   | 17   | 20,30 | 2 | 014280010 |
| 11   | 3/8  | 36   | 17   | 20,30 | 2 | 014280011 |
| 12   | 3/8  | 36   | 19   | 20,30 | 2 | 014280012 |
| 13   | 3/8  | 36   | 19   | 20,30 | 2 | 014280013 |
| 14   | 3/8  | 36   | 19   | 20,30 | 2 | 014280014 |
| 15   | 1/2  | 38   | 21   | 21,50 | 2 | 014280015 |
| 16   | 1/2  | 38   | 21   | 21,50 | 2 | 014280016 |
| 17   | 1/2  | 38   | 21   | 21,50 | 2 | 014280017 |
| 18   | 1/2  | 38   | 26   | 21,50 | 2 | 014280018 |
| 19   | 1/2  | 38   | 26   | 21,50 | 2 | 014280019 |
| 20   | 1/2  | 38   | 26   | 24,70 | 2 | 014280020 |
| 21   | 1/2  | 38   | 26   | 24,70 | 2 | 014280021 |
| 22   | 1/2  | 38   | 26   | 27,00 | 2 | 014280022 |
| 24   | 1/2  | 38   | 26   | 27,00 | 2 | 014280024 |
| 27   | 1/2  | 38   | 26   | 29,00 | 2 | 014280027 |

## 1428L

Douille extractrice d'écrous endommagés, série longue, avec carrés 3/8" et 1/2"



| Ø mm | €     | 📦 | 📄         |
|------|-------|---|-----------|
| 17   | 54,50 | 1 | 014280217 |
| 19   | 56,50 | 1 | 014280219 |
| 21   | 59,00 | 1 | 014280221 |



| 1428L/B3    | €      | 📦 | 📄         |
|-------------|--------|---|-----------|
| 17-19-21 mm | 165,50 | 1 | 014280303 |



| 1428/SB11                          | €      | 📦 | 📄         |
|------------------------------------|--------|---|-----------|
| 8-10-11-12-13-14-15-16-17-18-19 mm | 249,50 | 1 | 014280111 |
| 1428/SB5                           | €      | 📦 | 📄         |
| 20-21-22-24-27 mm                  | 143,50 | 1 | 014280115 |

## 1429

Extracteur de vis et goujons cassés avec carrés 3/8" et 1/2"



| mm | □ mm | L mm | €     | 📦 | 📄         |
|----|------|------|-------|---|-----------|
| 2  | 3/8  | 60   | 13,80 | 3 | 014290002 |
| 3  | 3/8  | 60   | 13,80 | 3 | 014290003 |
| 4  | 3/8  | 60   | 13,80 | 3 | 014290004 |
| 5  | 3/8  | 60   | 14,90 | 2 | 014290005 |
| 6  | 3/8  | 60   | 14,90 | 2 | 014290006 |
| 8  | 1/2  | 70   | 16,70 | 2 | 014290008 |
| 10 | 1/2  | 70   | 17,00 | 2 | 014290010 |



| 1429/SB7          | €      | 📦 | 📄         |
|-------------------|--------|---|-----------|
| 2-3-4-5-6-8-10 mm | 119,00 | 1 | 014290107 |

## 1430/...

Extracteur de goujons cassés en acier allié

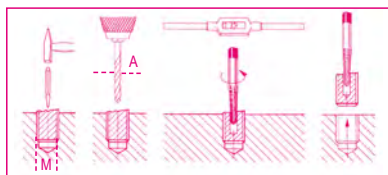

|        | M mm  | A mm | €     | 📦  | 📄         |
|--------|-------|------|-------|----|-----------|
| 1430/1 | 3+6   | 2,5  | 4,05  | 10 | 014300006 |
| 1430/2 | 6+8   | 3,0  | 4,40  | 10 | 014300008 |
| 1430/3 | 8+11  | 4,5  | 5,30  | 10 | 014300011 |
| 1430/4 | 11+14 | 6,0  | 6,95  | 10 | 014300014 |
| 1430/5 | 14+18 | 8,0  | 7,90  | 10 | 014300018 |
| 1430/6 | 18+24 | 11,0 | 15,30 | 5  | 014300024 |
| 1430/7 | 24+33 | 14,0 | 22,70 | 5  | 014300033 |
| 1430/8 | 33+50 | 21,0 | 29,00 | 5  | 014300050 |



| 1430/S5   | €     | 📦 | 📄         |
|---|-------|---|-----------|
| 1430/1-1430/2-1430/3-1430/4-1430/5                      | 29,00 | 1 | 014300105 |
| 1430/S6   | €     | 📦 | 📄         |
| 1430/1-1430/2-1430/3-1430/4-1430/5-1430/6               | 41,00 | 1 | 014300106 |
| 1430/S8   | €     | 📦 | 📄         |
| 1430/1-1430/2-1430/3-1430/4-1430/5-1430/6-1430/7-1430/8 | 91,50 | 1 | 014300108 |

## 1431/...

Extracteur de vis et goujons cassés

Pour enlever les vis et les goujons sans possibilité de prise insertion à percussion

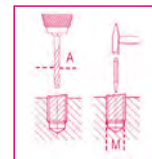

|        | M mm  | A mm | L mm | □ mm | €    | 📦  | 📄         |
|--------|-------|------|------|------|------|----|-----------|
| 1431/3 | 3+6   | 2,5  | 59   | 5    | 6,80 | 10 | 014310051 |
| 1431/5 | 6+8   | 5,0  | 68   | 5    | 6,80 | 10 | 014310052 |
| 1431/6 | 8+11  | 6,0  | 72   | 6    | 8,05 | 10 | 014310053 |
| 1431/8 | 11+14 | 8,0  | 77   | 8    | 8,80 | 10 | 014310054 |
| 1431/9 | 14+18 | 9,0  | 82   | 9    | 9,30 | 10 | 014310055 |

## 1431/C5

Extracteurs coniques pour vis et goujons brisés

Insertion à percussion



| 1431/C5 | M mm | A mm  | €     | 📦 | 📄         |
|---------|------|-------|-------|---|-----------|
|         | 3+18 | 2,5+9 | 38,50 | 1 | 014310005 |

## 1433

Extracteur à rouleaux pour goujons

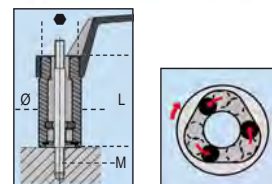

| M mm | Ø mm | L mm | ● mm | □ mm | €     | 📦 | 📄         |
|------|------|------|------|------|-------|---|-----------|
| 5    | 21   | 60   | 19   | 3/8  | 15,50 | 2 | 014330005 |
| 6    | 24   | 60   | 21   | 1/2  | 15,50 | 2 | 014330006 |
| 7    | 24   | 60   | 21   | 1/2  | 15,50 | 2 | 014330007 |
| 8    | 24   | 60   | 21   | 1/2  | 15,50 | 2 | 014330008 |
| 9    | 28   | 70   | 21   | 1/2  | 18,10 | 2 | 014330009 |
| 10   | 28   | 70   | 21   | 1/2  | 18,10 | 2 | 014330010 |
| 10,5 | 28   | 70   | 21   | 1/2  | 18,10 | 2 | 014330021 |
| 11   | 28   | 70   | 21   | 1/2  | 18,10 | 2 | 014330011 |
| 12   | 28   | 70   | 21   | 1/2  | 18,10 | 2 | 014330012 |
| 14   | 36   | 72   | 24   | -    | 28,50 | 2 | 014330014 |
| 16   | 36   | 72   | 24   | -    | 28,50 | 2 | 014330016 |

## 1433/C11

Extracteur à rouleaux pour goujons avec carré femelle 1/2"

38"  
12"



1433/C11 € 295,00 1 014330311  
M5 - M6 - M7 - M8 - M9 - M10 - M10,5  
M11 - M12 - M14 - M16  
340x135x56 mm - 3,0 kg

## 1435

Extracteur de goujons à molette

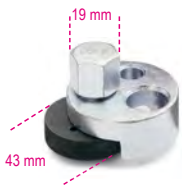

Ø mm € 109,00 1 014350001  
4÷20

## 1435R

Molette pour 1435



1435R € 34,50 1 014350010

## 1435/1

Extracteur de goujons à molette



Ø mm € 135,00 1 014350002  
19÷26

## 1435/1R

Molette pour 1435/1



1435/1R € 35,50 1 014350011

## 1437/C12

Composition de 12 outils pour enlever les airbags



1437/C12 € 100,00 1 014370001  
260x160x55 mm - 1,0 kg

## 1438

Centreur universel d'embrayage avec 3 cônes extensibles



1438 € 61,50 1 014380001

## 1438R

Emboutis pour 1438



Ø mm € 5 014380101  
14÷18 4,40 5 014380102  
18÷21 4,40 5 014380103  
22÷25 4,40 5 014380103

## 1438EVO

Kit universel pour le centrage des embrayages

Composants entièrement en métal



1438EVO € 273,00 1 014380011  
290x200x60 mm - 2 kg

## 1438DSG

Lever pour blocage/déblocage des boîtes de vitesses DSG à double embrayage du groupe VAG



1438DSG € 39,00 1 014380200

## 1438K/DSG-2

Kit d'outils pour l'alignement des embrayages DSG, 6 et 7 vitesses à partir de 2003

Pour utilisation avec DSG 6 rapports et transmission manuelle, DSG à 7 rapports (séries 1 et 2) et S-tronic.



1438K/DSG-2 € 687,00 1 014380260  
350x370x117 mm - 10 kg

## 1438K/PWR

Kit d'outils de dépose / d'installation pour transmission sèche à double embrayage Ford et Volvo



1438K/PWR € 470,00 1 014380270  
440x400x85 mm - 10 kg

## 1438DCT/S

Kit d'outils pour aligner les doubles embrayages à secs Ford

pour l'alignement de l'embrayage après l'exécution des travaux comme le remplacement du joint d'huile d'embrayage



|                        |          |   |           |
|------------------------|----------|---|-----------|
| 1438DCT/S              | € 358,00 | 1 | 014380305 |
| ≡ 440x400x85 mm - 8 kg |          |   |           |

## 1439/K7

Coffret tournevis long à renvoi d'angle 90° avec lames



Composition coffret:  
 - Tournevis à renvoi d'angle  
 - 1 embout pour vis à fente  
 - 1 douille porte-embouts  
 - 1 embout pour lames spéciales  
 - 7 lames spéciales

|                       |          |   |           |
|-----------------------|----------|---|-----------|
| 1439K7                | € 233,00 | 1 | 014390101 |
| ≡ 500x120x60 mm 825 g |          |   |           |

## 1440/...

Collier à segments



|         | ∅ mm   | L mm | €     |   |           |
|---------|--------|------|-------|---|-----------|
| 1440/0  | 40÷75  | 50   | 33,00 | 1 | 014400000 |
| 1440/1  | 57÷125 | 80   | 42,50 | 1 | 014400010 |
| 1440/1A | 57÷125 | 100  | 49,00 | 1 | 014400011 |
| 1440/2  | 90÷175 | 80   | 53,00 | 1 | 014400020 |
| 1440/2A | 90÷175 | 100  | 55,50 | 1 | 014400021 |
| 1440/3  | 90÷175 | 165  | 79,50 | 1 | 014400030 |

## 1445/1 - 1445/2

Pince à segments



|        | ∅ mm   | €     |   |           |
|--------|--------|-------|---|-----------|
| 1445/1 | 50÷100 | 44,50 | 1 | 014450001 |
| 1445/2 | 90÷150 | 55,50 | 1 | 014450002 |

## 1452K

Lève-soupapes avec trois brides

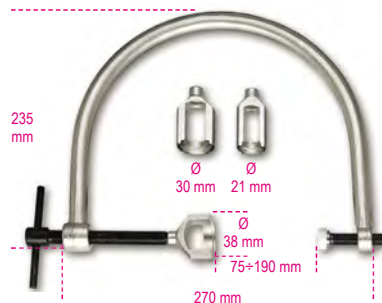

|       |          |   |           |
|-------|----------|---|-----------|
| 1452K | € 171,50 | 1 | 014520100 |
|-------|----------|---|-----------|

## 1452PN/K

Démonte soupapes pneumatique

Pression de poussée 1400 N



| ∅ mm     | L mm | L1 mm | €      |   |           |
|----------|------|-------|--------|---|-----------|
| 16-19-23 | 230  | 185   | 353,00 | 1 | 014520110 |
| 25-30-42 |      |       |        |   |           |

## 1454P

Grattoir pour enlever les résidus de mastic et d'emballage

Particulièrement recommandé pour le nettoyage des têtes et surfaces planes à coupler



| L mm | L1 mm | ± mm | €     |   |           |
|------|-------|------|-------|---|-----------|
| 210  | 32    | 3,3  | 47,50 | 1 | 014540010 |

## 1455SVP

Rodoir de soupapes pneumatique

• Pression d'alimentation: 6 bars



|         |          |   |           |
|---------|----------|---|-----------|
| 1455SVP | € 424,00 | 1 | 014550001 |
|---------|----------|---|-----------|

## 1455SVP/R...

Ventouses en caoutchouc pour 1455SVP



|            | €    |   |           |
|------------|------|---|-----------|
| 1455SVP/R1 | 7,85 | 5 | 014550501 |
| 1455SVP/R2 | 7,85 | 5 | 014550502 |
| 1455SVP/R3 | 7,85 | 5 | 014550503 |

## 1457/B4

Jeu d'outils pour le déblocage des connecteurs Rilsan

Mesures comprises :

- 6x8
- 10x12
- 15x16
- 18x12



|         |         |   |           |
|---------|---------|---|-----------|
| 1457/B4 | € 50,50 | 1 | 014570024 |
|---------|---------|---|-----------|

## 1458

Pince à joncs extérieurs



|          |       |   |           |  |  |
|----------|-------|---|-----------|--|--|
| DIN 5417 |       |   |           |  |  |
| ∅ mm     | €     |   |           |  |  |
| 30÷100   | 80,50 | 2 | 014580001 |  |  |

## 1460F

Pince pour joints d'étanchéité de soupapes



1460F € 69,00 1 014600010

## 1462CF/C6

Jeu de 6 clés polygonales ouvertes pour raccords d'injecteurs

Dimensions:  
12-14-16-17-18-19 mm

12"



1462CF/C6 € 111,00 1 014620006

260x145x60 mm - 1,2 kg

## 1462CF

Clé polygonale ouverte pour raccords d'injecteurs

12"



| mm | €     |   |           |
|----|-------|---|-----------|
| 12 | 17,90 | 1 | 014620012 |
| 14 | 18,10 | 1 | 014620014 |
| 16 | 18,40 | 1 | 014620016 |
| 17 | 18,60 | 1 | 014620017 |
| 19 | 19,10 | 1 | 014620019 |
| 18 | 18,80 | 1 | 014620018 |

## 1462CF-SN/C6

Jeu de 6 clés 6-pans articulées ouvertes pour raccords d'injecteurs

Mesures :  
12-14-16-17-18-19

38"



1462CF-SN/C6 € 167,00 1 014620026

275x182x64 mm

## 1462CF-SN

clés hexagonales articulées à une extrémité pour connecteurs d'injecteur de carburant

38"



| mm | €     |   |           |
|----|-------|---|-----------|
| 12 | 28,00 | 1 | 014620032 |
| 14 | 28,50 | 1 | 014620034 |
| 16 | 30,50 | 1 | 014620036 |
| 17 | 31,50 | 1 | 014620037 |
| 18 | 33,00 | 1 | 014620038 |
| 19 | 33,50 | 1 | 014620039 |

## 1462/KI

Composition d'outils pour extraction injecteurs Diesel Common Rail

Permet d'enlever les injecteurs DELPHI-BOSCH-SIEMENS-DENSO



1462/KI € 2.800,00 1 014620235

530x470x140 mm - 2,0 kg

## 1462/KU

Composition universelle d'outils pour l'extraction des injecteurs Diesel Common Rail

Incluant pince et extracteur à inertie



1462/KU € 829,00 1 014620100

390x290x100 mm - 4,5 kg

## 1462/MB

Kit de face de marteau pour retirer les injecteurs

Contenu du kit :

- 1 face de marteau de 4 kg avec tige de 400 mm
- 1 adaptateur articulé, mâle M10x1.5, femelle M22x1.5 mm
- 1 adaptateur, mâle M22x1.5, femelle M13x1.4 mm
- 1 adaptateur, mâle M14x1.5, femelle M27x1 mm
- 1 adaptateur, mâle M14x1.5, mâle M25x1 mm
- 1 adaptateur, mâle M14x1.5, mâle M27x1 mm
- 1 adaptateur, mâle M14x1.5, femelle M14x1.5 mm
- 1 adaptateur, mâle M14x1.5, mâle M20x1 mm
- 1 adaptateur, mâle M14x1.5, mâle M17x1 mm



1462/MB € 345,00 1 014620110

500x250x80 mm - 7,2 kg

## 1462AD/BSC

Adaptateur pour l'extraction des injecteurs Bosch Common Rail

À utiliser avec les articles Beta 960KI et Beta 1462/KU



1462AD/BSC € 245,00 1 014620435

## 1462AD/SMN

Kit d'adaptateurs pour l'extraction des injecteurs

Siemens et Denso

À utiliser avec l'article Beta 960KI/1462KI



1462AD/SMN € 365,00 1 014620436

## 1462/EI

Outil universel à vibrations pour extraction des injecteurs

- Favorise l'extraction d'injecteurs fortement grippés de leur logement, sans abîmer la tête et en évitant d'éventuelles ruptures.

- Utilisable avec tous kits d'extraction d'injecteurs avec ou sans extracteur à inertie

- L'outil agit directement avec ses vibrations et percussions sur le tirant d'extraction qui est accouplé avec l'injecteur

- Au moyen de la vanne de réglage, il est possible d'adapter l'intensité de la vibration en fonction du type d'intervention à effectuer.

CE



1462/EI € 745,00 1 014620240

**Beta**  
Quality Tools

## 1463/KIT

Kit outillage pour blocage des poulies de distribution



1463/KIT € 425,00 1 014630001  
☞ 280x140x75 mm - 📦 1,2 kg

## 1464T

Testeur de pression digital

CARACTÉRISTIQUES

- Écran tactile de 5"
- Batterie au lithium polymère rechargeable
- Capteur de 80 bars (basses pressions) et câble USB



Avec kit 960AD/TP2, il permet de vérifier :

- compression moteurs essence et diesel
- pression huile moteur
- basse pression common rail
- pression injection essence

Avec kit 1464AP, il permet de vérifier :

- pression réelle circuit common rail
- pression pompe haute pression

1464T € 970,00 1 014640050

## 1464T/SP80

Capteur de pression de 80 bars pour 1464T et 960TP



1464T/SP80 € 335,00 1 014640053

## 960AD/TP2

Jeu d'adaptateurs pour 1464T, en coffret plastique



960AD/TP2 € 550,00 1 009600510  
☞ 430x310x50 mm - 📦 3,2 kg

## 1464CBD

Jeu complet d'adaptateurs pour le contrôle de la compression dans les moteurs essence et Diesel

avec 1464T

Permet de se connecter au moteur pour le contrôle de la compression essence et Diesel au moyen de l'instrument 1464T.

Comprend :

- 8 fausses bougies avec vanne de non-retour
- 44 fausses petites bougies avec vanne de non-retour
- 1 faux injecteur réglable universel pour voitures, camions, moteurs marins et machines agricoles
- 1 adaptateur à 90°, soupape de sécurité et tuyau de branchement
- espace pour loger l'instrument 1464T à l'intérieur du coffret



1464CBD € 850,00 1 014640300  
☞ 510x410x140 mm - 📦 5,5 kg

## 1464IC

Kit complet de faux injecteurs et de fausses bougies, pour 1464T

Permet de se brancher au moteur pour le contrôle de la compression des moteurs diesel avec le testeur numérique 1464T

Comprend :

- 22 fausses bougies
- 5 faux injecteurs
- 1 kit faux injecteur universel pour voitures, camions, bateaux et machines agricoles



1464IC € 649,00 1 014640350  
☞ 559x312x50 mm - 📦 4,5 kg

## 1464IC/RK

Kit faux injecteur universel pour voitures, camions, bateaux et machines agricoles

Fourni avec art. 1464IC



1464IC-RK € 219,00 1 014640377  
☞ 200x110x30 mm - 📦 885 g

## 1464AP

Kit pour le contrôle du système haute pression des moteurs diesel common rail, avec 1464T

Éléments fournis :

- jeu de tuyaux haute pression
- raccords de branchement
- capteur de 2.000 bars



1464AP € 879,00 1 014640450  
☞ 430x310x50 mm - 📦 1,8 kg

## 1464AP T

Tuyau haute pression pour 1464AP et 960TAP



1464AP T12X12 € 74,00 1 014640453  
1464AP T12X14 € 74,00 1 014640454  
1464AP T14X12-M1,0 € 74,00 1 014640455

## 1464AP T16X12



1464AP T16X12 € 85,00 1 014640456

## 1464FG

Jeu de faux régulateurs pour le contrôle du système Diesel common rail  
(à utiliser avec les articles 1464T-1464AP)

Utilisé avec le testeur et les adaptateurs dédiés, permet de comprendre si le problème se situe au niveau de la pompe haute pression ou du régulateur en cas d'absence de pression dans le circuit de haute pression dans les moteurs Diesel common rail. Indiqué pour les régulateurs de pression Bosch, Delphi, Denso et Siemens



1464FG 353,00 € 1 014640470  
350x250x80 mm - 1,8 kg

## 1464FG/CP4

Faux régulateur pour pompe Bosch CP4 non inclus dans 1464FG



1464FG/CP4 54,00 € 1 014640475

## 1464APB

Kit de contrôle du système essence haute pression des moteurs FSI, à utiliser avec 1464T

Comprend un capteur de 200 bars et raccords de branchement



1464APB 469,00 € 1 014640500  
240x210x50 mm - 0,5 kg

## 1464PB

Jeu de 9 connecteurs pour le contrôle de la basse pression carburant (à utiliser avec 1464T)

A travers les connexions rapides reliées au testeur 1464T effectue rapidement le contrôle de la basse pression carburant pour moteurs Diesel et essence



1464PB 608,00 € 1 014640700  
530x440x120 mm - 3,8 kg

## 1464ADB

Kit pour le contrôle de la pression du système AdBlue® pour 1464T

Fourni avec adaptateurs à utiliser avec le capteur standard de 80 bar présent dans le 1464T



1464ADB 103,50 € 1 014640620  
240x210x50 mm - 0,5 kg

## 1464FAP

Kit pour le contrôle de la pression du filtre à particules DPF pour 1464T

Fourni avec :  
- capteur de 500 mbar  
- adaptateur de 8 mm avec attache rapide et raccord en T  
- câble RJ45 de 3 mètres



DONNÉES TECHNIQUES  
test de pression : 0+500 mbar  
résolution : 1 mbar

1464FAP 221,50 € 1 014640610  
240x210x50 mm - 0,5 kg

## 1464PT

Kit pour le contrôle de la pression du turbo à utiliser avec 1464T

Comprend capteur et câble de branchement



1464PT 201,50 € 1 014640550  
240x210x50 mm - 380 g

## 1464TDI

Kit pour le contrôle de la pression de la pompe à injection des moteurs TDI à utiliser avec 1464T

Comprend raccord de branchement



1464TDI 145,00 € 1 014640600  
240x210x50 mm - 400 g

## 1464VD

Kit pour contrôle dépression/vide pour 1464T

Permet de mesurer et mémoriser la valeur maximum de la dépression

Fourni avec :  
- capteur de 800 mbar  
- adaptateurs de 6 et 8 mm  
- câble RJ45 de 3 mètres

DONNÉES TECHNIQUES  
Test de vide : 0+800 mbar  
Résolution : 1 mbar  
Mémorisation de la valeur maximale



1464VD 223,00 € 1 014640570  
240x210x50 mm

 **Beta**



## 1464PF

Kit pour le contrôle de la pression dans le système de freinage

à utiliser avec 1464T

Comprend adaptateurs et raccords



1464PF € 810,00 1 014640650  
400x280x60 mm - 3 kg

## 1465

Outil de contrôle de l'efficacité du moteur

Permet de vérifier en quelques secondes la compression des moteurs endothermiques sans avoir à se connecter au moteur en prélevant l'alimentation de la batterie du véhicule, au moyen d'un logiciel dédié



- 1ère phase : calcul tours/moteur
- 2ème phase : analyse situation tension batterie à chaque tour
- 3ème phase : affichage puissance électrique absorbée et compression correspondante calculée au moyen de l'action du démarreur pour chaque piston
- 4ème phase : contrôle état de chargement et efficacité de la batterie

### DONNÉES TECHNIQUES

Tension de fonctionnement : 12V DC (batterie véhicule)  
Dimensions : 140x75x30 mm  
Longueur câble pinces : 1300 mm

1465 € 1.335,00 1 014650010

## 1466/C5

Jeu de 5 clés pour la purge des freins

Le jeu comprend :

- 5 clés de dimensions 7-8-9-10-11 mm
- 1 tuyau de purge avec clapet anti-retour



1466/C5 € 150,00 1 014660100

260x170x50 mm - 600 g

## 1466L 11

Clé 11 mm pour purge freins, version longue



1466L 11 € 37,00 1 014660211  
11 mm L 60 mm

## 1466TLF

Bidon pour la collecte d'huile de freins capacité 1,5 litres

Attache rapide pour tuyau de purge Ø 5,5 mm



1466TLF € 53,50 1 014660201

## 1467

Purgeur de freins pneumatique par dépression



Pression min. 5 bar, max. 11,5 bar

1467 € 350,00 1 014670001

## 1467/RK1

Kit tuyau pour 1467



1467/RK1 € 30,00 1 014670501

## 1467/RK2

Flacon de remplissage pour 1467



1467/RK2 € 110,00 1 014670502

## 1467LF/2

purgeur de freins électronique

Avec "pulsation"



"Pulsation"

- Arrêt automatique lorsque le bidon est vide, ce qui évite l'introduction d'air
  - Volume maximum bidon : 20 l
  - Pression de service : 0,4-3,5 bars
  - Alimentation : 230V
- Équipement fourni :
- Bidon de collecte de l'huile des freins
  - 1 bouchon E20 standard

1467LF/2 € 2.050,00 1 014670099

## 1467LF/RC

Bidon de collecte avec tuyau pour 1467LF



1467LF RC € 132,50 1 014670125

## 1467TU

Bouchon pour cuves  
liquide freins

- Adaptable sur 90 % des cuves du parc
- Utilisable avec article Beta 1467LF



1467TU € 82,50 1 014670090

## 1467T/C6

Jeu de 6 bouchons d'adaptation pour  
réservoirs de liquide de frein,  
à utiliser avec les articles BETA 1467LF et  
1467LF / 2

Contenu du set:

- 1 bouchon pour les véhicules Toyota
- 1 bouchon pour les véhicules Ford, Hyundai, Mazda, Mitsubishi, Nissan, Subaru
- 1 bouchon pour les véhicules Honda
- 1 bouchon pour les véhicules Mazda et Suzuki
- 1 bouchon pour les véhicules Nissan
- 1 bouchon adaptateur de purge des freins pour véhicules européens



1467T/C6 € 299,00 1 014670080  
350x240x85 mm - 1,8 kg

## 1470

Pince pour garniture de frein



| L mm | €      | Q | Art.      |
|------|--------|---|-----------|
| 210  | 44,50  | 1 | 014700001 |
| 330  | 55,50  | 1 | 014700002 |
| 540  | 184,00 | 1 | 014700010 |

## 1470FT

Pince pour garniture de frein à tambour

Becs inclinés à 40°  
Accessibilité dans les endroits difficiles

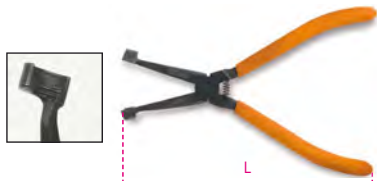

L mm 184 € 47,00 1 014700000

## 1470PF

Outil pour le remplacement des cylindres  
dans les freins à tambour

Les mâchoires restent ouvertes et le cylindre est facilement  
remplacé.

38"

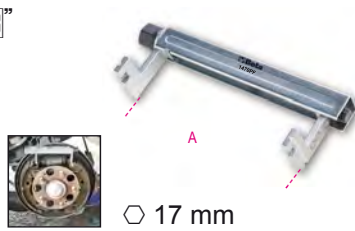

A mm 25÷140 € 101,00 1 014700200

## 1471

Pince pour garniture de frein



L mm 330 € 88,00 1 014710001

## 1471A

Pince pour frein à main



| A max mm | B mm | €      | Q | Art.      |
|----------|------|--------|---|-----------|
| 45       | 5    | 110,50 | 2 | 014710010 |

## 1471GF

Paire de crochets modelables pour le soutien  
de la pince frein



| Max kg | €     | Q | Art.      |
|--------|-------|---|-----------|
| 5      | 17,20 | 1 | 014710310 |

## 1471M/C22

Outil pneumatique pour positionner les pistons  
des freins à disque, avec tourne à gauche  
et tourne à droite et accessoires



1471M/C22 € 338,00 1 014710101  
350x310x85 mm - 3,5 kg

## 1471M/50

Coffret repousse-pistons pneumatique pour  
positionner les pistons de freins à disque, avec  
tourne à droite et tourne à gauche et  
accessoires



| Ø mm | Kg  | Bar | €      | Q | Art.      |
|------|-----|-----|--------|---|-----------|
| 50   | 150 | 5÷8 | 188,00 | 1 | 014710069 |

## 1471M/P

Adaptateur pour plaquettes usées et étriers  
TRW-Mégane



1471M/P € 29,00 1 014710080

### 1471M/W50

Adaptateur pour frein de stationnement VW Passat ≥ 2005

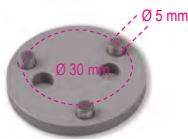

1471M/W50 € 10,00 1 014710079

### 1471PN/B1

Adaptateur pour frein de stationnement Ford

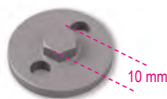

1471PN/B1 € 10,00 1 014710081

### 1471PN/B2

Adaptateur pour frein de stationnement Daily



1471PN/B2 € 14,00 1 014710082

### 1471PN/B3

Adaptateur pour frein de stationnement BMW



1471PN/B3 € 10,00 1 014710083

### 1471PN/B4

Adaptateur pour frein de stationnement BMW



1471PN/B4 € 10,00 1 014710084

### 1471PN/B5

Adaptateur pour frein de stationnement Mini/BMW



1471PN/B5 € 10,00 1 014710085

### 1471CF

Douilles 5 pans pour écrous étriers de frein



mm € 19,60 1 014710314  
14 19,60 1 014710319

### 1471CM

Douille mâle 5 pans pour vis étriers de frein



mm € 19,60 1 014710360  
10

### 1471CM/E11

Douille mâle 6 pans 11 mm pour vis des étriers de frein Mercedes ML (Série 166)



mm € 22,00 1 014710361  
11 Ø 24 L 75 L1 15,5

### 1471PT/C5

Kit douilles à chocs pour écrous d'étriers de frein

Pour les voitures du groupe Volkswagen, Audi et Porsche  
• 3 douilles à 10 dents : 11,5 mm - 15 mm - 20 mm  
• 2 douille à 7 dents: Ø 14 mm - 22 mm



1471PT/C5 € 82,00 1 014710367

### 1471D2

Outil pour le recul des pistons de freins à disque avec pinces fermées double couple de plaques pour travailler sur pinces à 2 et 4 pistons



mm € 90,00 1 014710301  
10  
250x170x60 mm 1,5 kg

### 1471T/C5

Jeu de 5 clés pour étriers de frein de camion

Peut être utilisé avec des clés dynamométriques pour les opérations de serrage tailles incluses:  
• clés Torx femelles E18, E20, E24  
• clés polygonales M24, M26



1471T/C5 € 286,00 1 014710400

275x220x60 mm - 3,1 kg

### 1472

Pince pour colliers auto-serrants



1472 € 49,50 1 014720001

### 1472AU

Pince automatique pour colliers auto-serrants



mm € 151,00 1 014720100  
18÷53



## 1472R/AU

Embout pour pince 1472AU



1472AU/R € 59,00 1 014720101

## 1472AU/P

Pince automatique à prise déportée pour colliers auto-serrants



∅ mm 18+54 L mm 630 € 132,00 1 014720105

## 1472AU/RP

Câble pour pince 1472AU/P



1472AUP/R € 33,00 1 014720106

## 1472B/RNLT

Douille à double tête, spécialement conçue pour les colliers de serrage d'aspiration installés sur les moteurs Renault

9 mm



1472B/RNLT € 20,30 1 014720250

## 1472FC

Pince à têtes pivotantes, pour colliers CLIC(R)



1472FC € 45,00 1 014720090

## 1472FC/GE

Pince grande-amplitude pour colliers Clic (R)

Particulièrement indiquée pour les colliers de grandes dimensions



L mm 230 € 82,00 1 014720093

## 1472FC/L

Pince avec rallonge flexible, pour colliers Clic®



L mm 630 € 125,00 1 014720095

## 1472FCL/RP

Câble pour pince 1472FC/L



1472FCL/RP € 57,00 1 014720096

## 1472FCA

Pince pour démonter les colliers avec crémaillère type Visa®



1472FCA € 75,50 1 014720041

## 1472H

Outil pour démonter les colliers Henn



L mm 100 € 30,00 1 014720000

## 1472MT/VW

Paire d'agrafes de décrochage des collecteurs d'aspiration pour les moteurs du Groupe VAG

Utilisable sur moteurs turbo essence 1.0 - 1.2 - 1.4



1472MT/VW € 13,10 1 014720500

## 1472TM

Pince pour débrancher les raccords rapides des filtres Multijet



1472TM € 32,00 1 014720200

## 1472VW

Pince à têtes pivotantes, pour colliers auto-serrants Pour voitures Volkswagen et Mercedes



1472 VW € 53,50 1 014720051

## 1473

Pince pour colliers OETIKER®



1473 275 € 150,50 1 014730001

## 1473A

Pince pour colliers OETIKER®



1473A € 111,50 1 014730010

## 1473P

Pince pour colliers OETIKER® pinçables à profil bas

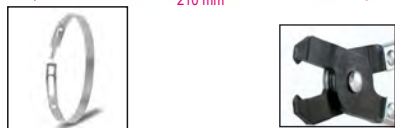

1473P A Max mm 53 € 39,00 1 014730020

## 1473FN

Outil de serrage et coupe des colliers en acier inox

Utilisable avec colliers Panduit(R) et similaires



1473FN A mm 4,7÷9,5 € 77,50 1 014730050

## 1473T

Pince coupante pour enlever les colliers de cardan en acier

Permet de couper les colliers sans risque d'endommagement du soufflet



1473T A Max mm 14 L mm 220 € 71,00 1 014730582

## 1474/C4

Kit 4 outils pour extraction bobines de bougies Volkswagen



1474/C4 € 116,50 1 014740100

290x190x50 mm - 1 kg

## 1474E/VW

Extracteur à expansion pour bobines de bougies groupe Volkswagen



1474E/VW € 32,50 1 014740120

## 1474E/VW2

Extracteur pour bobines de bougies groupe VAG

Utilisable sur moteurs 1.0 - 1.2 - 1.4 - 2.0



1474E/VW2 € 42,50 1 014740150

## 1474L

Pince pour connecteurs de bougies à becs long coudés à 15°

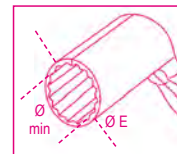

1474L Ø min mm 14 Ø E mm 20 € 97,00 2 014740010

## 1474DL

Pince pour connecteurs de bougies à becs long, branches gainées par 2 couches de PVC



1474DL € 43,50 1 014740015

## 1474G

Pince à becs longs coudés pour capuchons des bougies de préchauffage



1474G € 53,50 1 014740200

## 1475U

Pince universelle chromée polie avec prise type "pistolet", branches gainées par 2 couches de PVC



1475U € 40,00 1 014750010

## 1476

Pince-étau coupe-tubes  
d'échappement



225 mm

| Ø min<br>mm | Ø max<br>mm | L<br>mm | €     | 1 | 014760002 |
|-------------|-------------|---------|-------|---|-----------|
| 19          | 75          | 225     | 87,50 |   |           |

## 1476/RC

Chaîne pour 1476



| 1476RC | €     | 1 | 014760012 |
|--------|-------|---|-----------|
|        | 45,00 |   |           |

## 1476A

Pince coupe-tubes d'échappement



230 mm

| Ø min<br>mm | Ø max<br>mm | €      | 1 | 014760005 |
|-------------|-------------|--------|---|-----------|
| 30          | 95          | 116,50 |   |           |

## 1476A/RC

Chaîne pour 1476A



| 1476A/RC | €     | 1 | 014760015 |
|----------|-------|---|-----------|
|          | 97,50 |   |           |

## 1476C/1

Expandeur de tube d'échappement

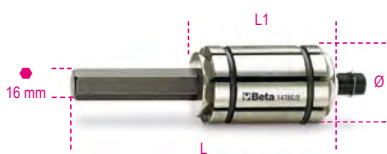

16 mm

L1

| 1476C/1                                | €     | 1 | 014760101 |
|--|-------|---|-----------|
| Ø 30=42 mm<br>L = 131 mm<br>L1 = 51 mm | 44,50 |   |           |

## 1476GT

Pince pour l'extraction des supports en  
caoutchouc pour tubes d'échappement



| L<br>mm | A Max<br>mm | $\pm$<br>mm | €     | 1 | 014760050 |
|---------|-------------|-------------|-------|---|-----------|
| 280     | 58          | 3           | 39,00 |   |           |

## 1476PSA

Pince coupe-tubes d'échappement  
avec pivot, groupe PSA

La forme des becs et le blocage automatique  
de la crémaillère permet d'intervenir sans  
ôter l'embout



| L<br>mm | A Max<br>mm | S<br>mm | €     | 1 | 014760060 |
|---------|-------------|---------|-------|---|-----------|
| 309     | 60          | 12,2    | 49,00 |   |           |

## 1476T

Clé pour démontage/montage turbines  
sur moteurs Diesel, groupe Volkswagen Audi



105 mm

| Ø<br>mm | €     | 1 | 014760200 |
|---------|-------|---|-----------|
| 12      | 44,50 |   |           |

## 1477/C10

Clé coudée avec 9 embouts  
pour écrous tendeur de courroie

1 clé coudée avec entraînements pour embouts  
4 embout 12 pans doubles : 12x14 - 13x15 - 16x17 - 18x19 mm  
5 embouts pour vis Torx® : E10 - E12 - E14 - E16 - E18



| 1477/C10      | €      | 1 | 014770310 |
|---------------|--------|---|-----------|
| 530x110x55 mm | 188,00 |   |           |

## 1477D

Clés 12 pans  
pour écrous tendeurs de courroie



555 mm

| Ø<br>mm | €     | 1 | 014770113 |
|---------|-------|---|-----------|
| 13      | 35,00 |   |           |
| 15      | 35,00 |   |           |
| 16      | 35,00 |   |           |
| 17      | 35,00 |   |           |
| 19      | 35,50 |   |           |

## 1477D/S5

Jeu de 5 clés 12 pans pour écrous tendeurs  
de courroie



| 1477D/S5               | €      | 1 | 014770200 |
|------------------------|--------|---|-----------|
| 13-15-16-17-19 mm      | 175,50 |   |           |
| 600x200x70 mm - 2,2 kg |        |   |           |

## 1477K/7

Kit clé à cliquet coudée réversible  
avec embouts



- 2 embouts TORX T40-T45
- 1 embout XZN 10
- 1 embout 6 pans 8 mm
- 3 embout 12 pans 10-12-13 mm

| 1477K/7     | €      | 1 | 014770051 |
|-------------|--------|---|-----------|
| L<br>250 mm | 170,00 |   |           |

## 1478

Pince d'extraction de clips



265 mm

| 1478 | €     | 1 | 014780001 |
|------|-------|---|-----------|
|      | 64,50 |   |           |

## 1478NSS

Pince pour clips plastique avec 3 points de déblocage



L mm 180 € 48,00 1 014780163

## 1478T

Pince à tête pivotante pour clips en plastique avec clips à pression

Tête pivotante à 90°



S mm 4,5 € 52,50 1 014780101

## 1478/K3

Lot de pinces pour clips avec assortiment de clips plastique

Le kit comprend :

- 1 pince à becs droits
- 1 pince à becs coudés à 90°
- 625 clips en plastique de 16 tailles différentes
- clips contenus dans 3 boîtes en PPL empilables



L mm 180 L1 mm 170 € 117,00 1 014780160

## 1478SP

Assortiment de 625 clips en plastique

16 modèles différents



€ 27,50 1 014780201

## 1479

Spatule d'extraction de clips



1479 € 28,00 2 014790001

## 1479/B27

Kit de 27 outils en nylon pour le démontage des plastiques intérieurs. Aucun endommagement des éléments au démontage. Dans un sac pouvant être suspendu



1479/B27 € 89,00 1 014790407

## 1479LB/C5

Kit de 5 spatules d'extraction de clips en métal



1479LB/C5 € 126,50 1 014790150

215x165x50 mm

## 1479L/S2

Paire de leviers multifonctions en Teflon®



1479L/S2 € 42,00 1 014790510

## 1479LV/S3

Kit de 3 leviers multifonctions en métal

Mesures :

- 1479LV/1 : 10x12 mm
- 1479LV/2 : 4,8x9,6 mm
- 1479LV/3 : 2,8x6 mm



1479LV/S3 € 36,00 1 014790100

## 1479L/K4

Kit de 4 spatules pour le démontage du tableaux de bord et des pièces délicates



1479L/K4 € 39,00 1 014790604

## 1479ML/B17

Kit de 17 leviers multifonctions en matière plastique

Particulièrement indiqués pour les travaux de précision



1479ML/B17 € 75,50 1 014790700

## 1479ML/S3

Kit de 3 leviers multifonctions en matière plastique

Particulièrement indiqués pour les travaux de précision



1479ML/S3 € 15,40 1 014790603

## 1479N/S5

Kit de 5 spatules d'extraction de clips pour carrossiers en nylon



1479N/S5 € 45,50 1 014790251

## 1479RB/1

Grattoir à ébarber droit



1479RB/1 € 32,00 1 014790315

## 1479RB/2

Grattoir à ébarber coudé



1479RB/2 € 32,00 1 014790320

## 1479RB/3

Grattoir à ébarber plat



1479RB/3 € 37,50 1 014790310

## 1479U/13

Spatule d'extraction de clips pour carrossiers en acier inoxydable

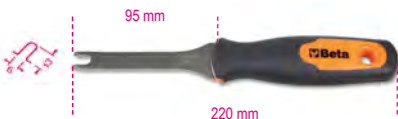

1479U/13 € 27,50 2 014790010

## 1479U/32

Spatule d'extraction de clips pour carrossiers en acier inoxydable



1479U/32 € 34,50 2 014790015

## 1480

Kit de remplissage pour filtres gasoil pour voiture sans pompe électrique  
• Utilisable également avec pistolet de gonflage des pneumatiques

- Le kit comprend :
- attaches rapides GM
  - attaches rapides Renault, GM, Fiat Ø interne 6 mm
  - attaches rapides Renault, GM, Fiat Ø interne 7 mm
  - attaches rapides Ford
  - attaches rapides PSA Ø interne 6 mm
  - attaches rapides PSA Ø interne 7 mm
  - attaches



1480 € 432,00 1 014800010

410x320x70 mm

## 1481/C12

Kit de 6 paires de pinces à durites

- 2 différentes paires de pinces dimensions 1/4"
- 2 différentes paires de pinces dimensions 3/8"
- 2 différentes paires de pinces dimensions 5/16"
- 3 paires de bouchons en caoutchouc



1481/C12 € 139,50 1 014810312

370x270x59 mm

## 1481K/S4

Kit de 4 presses auto-serrantes pour occlusion lignes

Mesures : 5/16" - 3/8" - 1/2" et passant



1481K/S4 € 35,50 1 014810400

## 1481PL/A

Pince à durites



|          | Ø mm  | €     |   |           |
|----------|-------|-------|---|-----------|
| 1481PL/A | 8÷15  | 22,50 | 3 | 014810110 |
| 1481PL/B | 15÷25 | 25,00 | 3 | 014810120 |
| 1481PL/C | 25÷45 | 34,50 | 3 | 014810130 |

## 1481PL/S3

Jeu de 3 pinces à durites

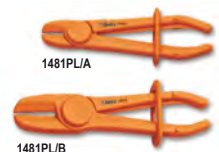

1481PL/S3 € 82,00 1 014810200

1481PL-A Ø 8÷15 mm  
1481PL-B Ø 15÷25 mm  
1481PL-C Ø 25÷45 mm





## 1481T/C12

Ensemble de bouchons pour conduite de carburant

3 paires de fiches avec raccords rapides mâle / femelle pour fermer les conduites de carburant



1481T/C12 € 144,50 1 014810212  
275x220x45 mm - 540 g

## 1482

Clé réglable autoserrante pour bouchon de trappe de réservoirs



Ø mm € 115,50 1 014820001  
89+170  
89+200 122,50 1 014820002

## 1482A/1

Clé à 3 pattes pour bouchon de trappe de réservoir avec bouchon en aluminium

Pour agir sur le bouchon en aluminium monté depuis 2011 sur les automobiles des groupes Fiat, Volkswagen, Opel, Chevrolet, Mercedes et BMW



12" Ø mm € 81,00 1 014820005  
185

## 1482A/3

Clé pour bouchons de trappe de réservoir groupe PSA

Le dessin permet d'intervenir sur l'axe décentré en enlevant le bouchon, sans endommager le délicat flotteur



Ø mm € 92,00 1 014820007  
157

## 1482A/5

Clé pour bouchons de trappe de réservoir à 22 secteurs

Pour agir sur le bouchon en plastique monté sur les automobiles du group VAG

12"



Ø mm € 81,50 1 014820015  
180

## 1482/8 - 1482/10

Pince pour raccords d'essence Renault



Ø mm € 43,50 2 014820008  
1482/8 8  
1482/10 10 43,50 2 014820010

## 1482B

Pince pour raccords d'essence



1482B € 56,00 1 014820021

## 1482SN

Pince pivotante à mâchoires articulées pour les raccords rapides des conduites de carburant



L mm € 67,00 1 014820110  
260

## 1482C

2 couples de coins pur décrochage raccords filtres gasoil groupes Fiat, Volkswagen, Jeep, Chrysler et Volvo

Remplacement rapide du filtre sans endommager irrémédiablement les raccords



1482C € 70,50 1 014820022

## 1482D

Pince avec rallonge flexible pour raccords rapides tuyaux carburant



1482D € 96,00 1 014820026

## 1483K/12

Kit de démontage des soupapes installation de climatisation avec séries d'embouts à cinq pointes

Compris dans le kit :

- 2 douilles femelles 8 pans Ø 12 et 15 mm pour soupapes haute pression
- 2 douilles mâles à cliquet section 2,2 et 3,2 mm pour soupapes papillon
- 1 série d'embouts à cinq pointes taille : PT10, PT15, PT20, PT25, PT27, PT30, PT40



1483K/12 € 45,00 1 014830012  
120x80x35 mm

## 1483KV-PT/S7

Jeu d'embouts à cinq pointes

Mesures comprises :

PT10 - PT15 - PT20 - PT25 - PT27 - PT30 - PT40



1483KV PT/S7 € 13,50 1 014830117

## 1483K/22

Kit pour la séparation des raccords sur installations de climatisation, alimentation et lubrification



1483K/22 € 160,00 1 014830022  
300x230x55 mm - 1 kg

## 1484

Jeu de 2 outils pour la dépose et le montage des courroies élastiques  
Facilite la dépose et assure un montage correct de la courroie élastique sans risque d'endommagement



1484 € 136,00 1 014840010

## 1484PSA

Outil pour le montage de la courroie élastique de la pompe d'eau sans tendeurs de courroie

Utilisable pour groupe PSA et Opel moteurs 1.0 - 1.2



1484PSA € 18,40 1 014840012

## 1485BP

Outil en demi-lune pour bloquer les poulies d'arbre à cames

Manche réglable, serre et bloque la poulie de l'extérieur en évitant les dommages aux capteurs environnants



A Max mm 130 € 268,00 1 014850000

## 1485BPM

Outil en demi-lune avec mâchoires en aluminium pour blocages des poulies multi-gorges

Réglable par le manche rotatif, serre et bloque la poulie de l'extérieur, évitant ainsi les dommages des capteurs environnants



A Max mm 180 € 226,50 1 014850002

## 1485FCA/K2

Paire d'outils pour la précharge des galets tendeurs de distributions du groupe FCA

Indiqués pour moteurs 1.2, 1.4 8/16 V et 1.4 Multiair

- 1 outil longueur 175 mm avec embouts de 13,5 mm
- 1 outil longueur 305 mm articulé avec embouts de 13,5 mm



1485FCA/K2 € 123,00 1 014850220

## 1485FCA/T

Outil tendeur long pour roulements distribution avec embouts de 13,5 mm



L mm 175 P mm 13,3 € 45,00 1 014850210

## 1485FCA/TS

Tendeur articulé pour roulements distribution avec embouts de 13,5 mm



L mm 305 P mm 13,5 € 78,00 1 014850215

## 1485FRD/T

Levier pour la dépose des courroies d'accessoire montées sur moteurs Ford  
Utilisable pour le retrait des poulies des alternateurs



L mm 450 Q mm 12,80 € 95,00 1 014850310

## 1485MRC/T

Levier pour la dépose des courroies d'accessoires, montées sur moteurs Mercedes  
Utilisable pour moteurs M133 - M270



L mm 510 Ø T55 € 38,00 1 014850315

## 1485VLV/T

Levier pour la dépose des courroies accessoire, montées sur moteurs Volvo

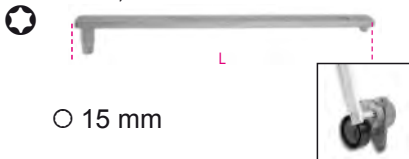

L mm 420 Ø T50-T60 Ø mm 15 € 77,50 1 014850320

## 1485TC

Levier pour la dépose des courroies d'accessoire, montées sur moteurs Ford, PSA, FCA



L mm 475 € 56,50 1 014850330

## 1485/KIT

Kit de tensiomètres de courroie de distribution



1485/KIT € 210,00 1 014850100  
230x140x75 mm - 580 g

### 1485MJ

Outil de blocage de l'arbre à came des moteurs 1.3 16V Multijet

2 têtes avec 3 profils pour intervenir sur tous les moteurs 1.3 16V Multijet montés par le groupe FCA, Opel, Ford et Suzuki



|        |                |             |   |           |
|--------|----------------|-------------|---|-----------|
| 1485MJ | L<br>mm<br>500 | €<br>154,00 | 1 | 014850150 |
|--------|----------------|-------------|---|-----------|

### 1485PMTJ

Levier d'immobilisation pour les poulies d'arbre à came des moteurs Multijet

Géométrie expressément étudiée pour bloquer l'arbre moteur pendant les opérations de retrait de la poulie



|          |                |             |   |           |
|----------|----------------|-------------|---|-----------|
| 1485PMTJ | L<br>mm<br>450 | €<br>149,00 | 1 | 014850190 |
|----------|----------------|-------------|---|-----------|

### 1485R

Outil pour la rotation de poulies de distribution en acier forgé fourni avec 2 paires d'embouts



|       |                   |                     |                |             |   |           |
|-------|-------------------|---------------------|----------------|-------------|---|-----------|
| 1485R | Ø<br>mm<br>30÷120 | Ø1<br>mm<br>10 - 17 | L<br>mm<br>500 | €<br>178,00 | 1 | 014850025 |
|-------|-------------------|---------------------|----------------|-------------|---|-----------|

### 1485R/P10

Paire d'embouts



|           |            |   |           |
|-----------|------------|---|-----------|
| 1485R/P10 | €<br>18,20 | 1 | 014850035 |
|-----------|------------|---|-----------|

### 1485R/P17

Paire d'embouts



|           |            |   |           |
|-----------|------------|---|-----------|
| 1485R/P17 | €<br>18,20 | 1 | 014850038 |
|-----------|------------|---|-----------|

### 1485VAG/K2

Clés pour précharger les galets-tendeurs de distribution

- Tête orientable en 3 positions
- 1 outil avec tête profonde 12,5 mm
- 1 outil avec tête profonde 21,5 mm



|            |            |   |           |
|------------|------------|---|-----------|
| 1485VAG/K2 | €<br>94,50 | 1 | 014850080 |
|------------|------------|---|-----------|

### 1485VAG

Clé pour précharger les galets-tendeurs de distribution

- Tête orientable en 3 positions



|              |                |                 |            |   |           |
|--------------|----------------|-----------------|------------|---|-----------|
| 1485VAG/12,5 | L<br>mm<br>190 | P<br>mm<br>12,5 | €<br>46,50 | 1 | 014850062 |
| 1485VAG/21,5 | L<br>mm<br>195 | P<br>mm<br>21,5 | €<br>47,50 | 1 | 014850071 |

### 1487/K2

Jeu de 2 prises pour bouchons de vidange de radiateur



|         |            |   |           |
|---------|------------|---|-----------|
| 1487/K2 | €<br>31,50 | 1 | 014870100 |
|---------|------------|---|-----------|

### 1488 - 1488L

Clé à chaîne pour filtres à huile



|       |                   |             |   |           |
|-------|-------------------|-------------|---|-----------|
| 1488  | Ø<br>mm<br>60÷110 | €<br>104,00 | 1 | 014880001 |
| 1488L | Ø<br>mm<br>60÷160 | €<br>113,00 | 1 | 014880050 |

### 1488/1

Clé à chaîne pour filtres à huile



|        |                   |             |   |           |
|--------|-------------------|-------------|---|-----------|
| 1488/1 | Ø<br>mm<br>60÷110 | €<br>119,00 | 1 | 014880010 |
|--------|-------------------|-------------|---|-----------|

### 1488R...

Chaîne de rechange



|          |        |     |            |   |           |
|----------|--------|-----|------------|---|-----------|
| 1488RC   | 1488   | 350 | €<br>41,50 | 1 | 014880101 |
| 1488R/L  | 1488/L | 520 | €<br>67,50 | 1 | 014880150 |
| 1488RC/1 | 1488/1 |     | €<br>57,00 | 1 | 014880110 |

### 1489/31T

Clé pour les poulies libres des alternateurs



|          |                |               |               |            |   |           |
|----------|----------------|---------------|---------------|------------|---|-----------|
| 1489/31T | Ø<br>mm<br>T50 | Ø<br>mm<br>15 | Ø<br>mm<br>31 | €<br>43,50 | 1 | 014890016 |
|----------|----------------|---------------|---------------|------------|---|-----------|

### 1489/33

Clé pour le remplacement des poulies d'alternateur

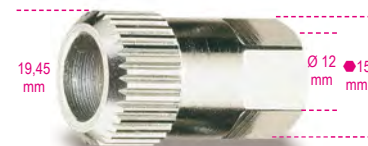

|         |               |            |   |           |
|---------|---------------|------------|---|-----------|
| 1489/33 | Ø<br>mm<br>33 | €<br>17,80 | 1 | 014890010 |
|---------|---------------|------------|---|-----------|

## 1489/33P

Clé pour le remplacement de la poulie  
nouvel alternateur Bosch  
FIAT Grande Punto



|    |    |    |       |   |           |
|----|----|----|-------|---|-----------|
| M  | mm | mm | €     | 1 | 014890015 |
| 10 | 15 | 31 | 55,50 |   |           |

## 1489/E

Clé pour les poulies libres des alternateurs



|    |    |       |   |           |
|----|----|-------|---|-----------|
| mm | mm | €     | 1 | 014890025 |
| 10 | 15 | 37,00 |   |           |

## 1489R

Clé pour le remplacement des poulies  
d'alternateur



|        |       |   |           |
|--------|-------|---|-----------|
| 1489/R | €     | 1 | 014890020 |
|        | 18,10 |   |           |

## 1489/Y

Clé pour le remplacement des poulies  
alternateurs Nippondenso



|    |       |   |           |
|----|-------|---|-----------|
| mm | €     | 1 | 014890040 |
| 32 | 21,00 |   |           |

## 1489/C14

Composition de 14 outils pour les poulies  
libres des alternateurs



|          |        |   |           |
|----------|--------|---|-----------|
| 1489/C14 | €      | 1 | 014890100 |
|          | 341,00 |   |           |

|          |       |
|----------|-------|
| 867PE    | 8 mm  |
| 867PE/L  | 8 mm  |
| 867XZN/L | M10   |
| 867TX/L  | T50   |
| 867/2    | □1/2" |
| 920B     | 10 mm |
| 1489/33  |       |
| 1489/33P | M10   |
| 1489R    |       |
| 1489/Y   |       |
| 1489/31T | T50   |
| 1489/E   | 10 mm |
| 188      | 10 mm |
| 188      | 15 mm |

420x250x45 mm - 1,9 kg

## 1490

Clé à sangle pour filtres à huile

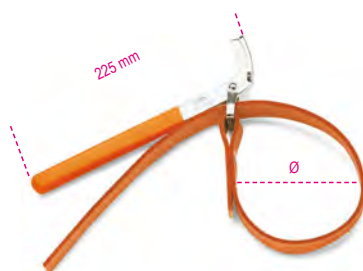

|        |             |       |   |           |
|--------|-------------|-------|---|-----------|
|        | Ø max<br>mm | €     | 1 | 014900001 |
| 1490/1 | 160         | 42,50 |   |           |
| 1490/2 | 240         | 45,00 |   |           |

## 1490/R1 - 1490/R2

Sangle en tissu pour 1490



|         |      |       |   |           |
|---------|------|-------|---|-----------|
|         | Ø mm | €     | 1 | 014900101 |
| 1490/R1 | 160  | 21,50 |   |           |
| 1490/R2 | 240  | 25,50 |   |           |

## 1490F

Clé à sangle pour filtres



|  |             |    |   |           |
|--|-------------|----|---|-----------|
|  | Ø Max<br>mm | €  | 1 | 014900201 |
|  | 200         | 50 |   |           |

## 1491

Clé à sangle pour filtres à huile



|  |         |       |   |           |
|--|---------|-------|---|-----------|
|  | Ø<br>mm | €     | 2 | 014910001 |
|  | 65÷110  | 55,00 |   |           |

## 1491R

Sangle pour 1491



|       |      |    |           |
|-------|------|----|-----------|
| 1491R | €    | 10 | 014910010 |
|       | 9,60 |    |           |

## 1491A

Pince réglable pour filtres à huile

Réglage de précision par crémaillère



|  |         |                   |       |   |           |
|--|---------|-------------------|-------|---|-----------|
|  | L<br>mm | Ø min - Max<br>mm | €     | 1 | 014910040 |
|  | 345     | 55 ÷ 140          | 36,50 |   |           |

## 1491T

Pince réglable pour filtres à huile des poids  
lourds

Réglage de précision par crémaillère  
Utilisable pour filtres dessiccateurs



|  |         |                   |       |   |           |
|--|---------|-------------------|-------|---|-----------|
|  | L<br>mm | Ø min - Max<br>mm | €     | 1 | 014910050 |
|  | 500     | 70÷200            | 88,50 |   |           |

# Beta

## 1492/1 - 1492/2

Clé réglable pour filtres à huile



|        | ∅ mm   | €     |   |           |
|--------|--------|-------|---|-----------|
| 1492/1 | 60÷80  | 49,50 | 1 | 014920001 |
| 1492/2 | 80÷110 | 52,00 | 1 | 014920002 |

## 1492T

Clé pour filtres sécheurs



|          | ∅ mm    | H mm | €     |   |           |
|----------|---------|------|-------|---|-----------|
| 1492T 40 | 125÷145 | 40   | 38,50 | 1 | 014920540 |
| 1492T 75 | 120÷140 | 75   | 68,50 | 1 | 014920575 |

## 1493B

Clé polygonale pour cartouches des filtres à huile difficiles d'accès



| mm | ± mm | €     |   |           |
|----|------|-------|---|-----------|
| 24 | 8    | 23,60 | 1 | 014930524 |
| 27 | 8    | 25,00 | 1 | 014930527 |
| 32 | 8    | 25,50 | 1 | 014930532 |
| 36 | 8    | 26,50 | 1 | 014930536 |
| 38 | 8    | 27,00 | 1 | 014930538 |

## 1493B/S5

Jeu de 5 clés polygones pour cartouches des filtres à huile difficiles d'accès

Dimensions : 24-27-32-36-38 mm



|          | €     |   |           |
|----------|-------|---|-----------|
| 1493B/S5 | 96,50 | 1 | 014930599 |

## 1493

Clé pour filtres à huile

12"



| ∅ mm  | N  | €     |   |           |
|-------|----|-------|---|-----------|
| 65    | 14 | 12,00 | 1 | 014930200 |
| 73    | 14 | 12,00 | 1 | 014930208 |
| 74    | 14 | 12,00 | 1 | 014930209 |
| 74    | 15 | 12,00 | 1 | 014930210 |
| 76    | 14 | 12,00 | 1 | 014930218 |
| 76-74 | 15 | 13,00 | 1 | 014930220 |
| 78    | 15 | 13,00 | 1 | 014930224 |
| 80    | 15 | 13,60 | 1 | 014930226 |
| 82-80 | 15 | 13,60 | 1 | 014930228 |
| 86    | 16 | 14,60 | 1 | 014930230 |
| 90    | 15 | 14,60 | 1 | 014930234 |
| 92    | 10 | 14,60 | 1 | 014930236 |
| 93    | 15 | 14,60 | 1 | 014930238 |
| 100   | 15 | 16,40 | 1 | 014930248 |
| 106   | 15 | 17,10 | 1 | 014930250 |
| 108   | 15 | 17,10 | 1 | 014930252 |
| 135   | 18 | 27,00 | 1 | 014930256 |

## 1493/PF

Clé pour filtres à huile spéciale Purflux®

12"



| ∅ mm | N  | €     |   |           |
|------|----|-------|---|-----------|
| 66   | 6  | 12,00 | 1 | 014930202 |
| 76   | 12 | 12,00 | 1 | 014930216 |
| 76   | 30 | 13,00 | 1 | 014930222 |
| 86   | 18 | 14,60 | 1 | 014930232 |
| 93   | 36 | 14,60 | 1 | 014930240 |
| 93   | 45 | 14,60 | 1 | 014930242 |
| 96   | 18 | 14,60 | 1 | 014930246 |
| 108  | 18 | 17,80 | 1 | 014930254 |



## 1493/C30

Jeu de 28 clés pour filtres à huile

12"



Mesures incluses dans le kit (∅ mm / n° de côtes)

1493:

65/14 - 67/14 - 68/14 - 73/14 - 74/15  
76/15 - 75.77/15 - 76/14 - 76/8 - 78/15 - 80/15  
82/15 - 86/16 - 90/15 - 92/10 - 93/15 - 95/15  
100/15 - 106/15 - 108/15

1493PF (Purflux)

66/6 - 76/12 - 76/30 - 86/18  
93/36 - 93/45 - 96/18 - 108/18

- Avec 1 clé réglable universelle ∅ 65÷120 mm

|          | €      |   |           |
|----------|--------|---|-----------|
| 1493/C30 | 299,00 | 1 | 014930000 |

≡ 530x400x110 mm - 4 kg

## 1493AL

Clé pour filtres à huile

N= N côtés

38"

12"



| ∅ mm  | N  | •  | □    | €     |   |           |
|-------|----|----|------|-------|---|-----------|
| 64    | 14 | 27 | 1/2" | 18,70 | 1 | 014930310 |
| 66,5  | 14 | 27 | 1/2" | 16,90 | 1 | 014930315 |
| 74    | 14 | 27 | 1/2" | 20,50 | 1 | 014930320 |
| 79    | 15 | 27 | 3/8" | 18,70 | 1 | 014930325 |
| 84    | 14 | 27 | 3/8" | 20,20 | 1 | 014930330 |
| 87    | 16 | 27 | 1/2" | 24,80 | 1 | 014930335 |
| 92    | 15 | 27 | 3/8" | 20,50 | 1 | 014930340 |
| 100,5 | 15 | 27 | 3/8" | 20,50 | 1 | 014930350 |

## 1493AL 4S

Clé pour filtres à huile pour les automobiles asiatiques Profil à 4 ergots

38"

12"



| ∅1 mm | ∅2 mm | €     |   |           |
|-------|-------|-------|---|-----------|
| 70    | 64,5  | 20,30 | 1 | 014930304 |
| 80    | 64,5  | 18,70 | 1 | 014930305 |

## 1493AL CF

Douille 6 pans pour cartouches filtrantes d'huile



| Ø mm | H mm | €     | 1 | 014930424 |
|------|------|-------|---|-----------|
| 24   | 34   | 11,90 | 1 | 014930424 |
| 30   | 34   | 11,90 | 1 | 014930430 |
| 32,5 | 34   | 12,80 | 1 | 014930432 |
| 36   | 34   | 12,80 | 1 | 014930436 |
| 38   | 34   | 12,80 | 1 | 014930438 |

## 1493/C19

Jeu de 18 clés pour filtres à huile. Particulièrement indiquées pour les automobiles asiatiques

| Ø mm   | N côtés                |
|--|------------------------|
| 63-64  | 14                     |
| 66,5   | 14                     |
| 74   | 14                     |
| 79   | 15                     |
| 84   | 14                     |
| 87   | 16                     |
| 92   | 15                     |
| 94,5   | 15                     |
| 100,5  | 15                     |
| 64,5   | 14 à ergot pour Toyota |
| 64,5   | 14 à ergot pour Lexus  |
| 6 douilles 6 pans taille 24-27-30-32,5-36-38 mm pour cartouches filtrantes |                        |
| Le kit comprend 1 clé universelle réglable Ø 58+93 mm                      |                        |



| 1493/C19 | €      | 1 | 014930019 |
|----------|--------|---|-----------|
|          | 269,00 | 1 | 014930019 |

490x450x60 mm - 4 kg

## 1493DSG

Clé pour démontage/montage filtre à huile boîte de vitesse DSG



| 1493DSG | €     | 1 | 014930800 |
|---------|-------|---|-----------|
|         | 42,00 | 1 | 014930800 |

## 1493FF

Clé pour démontage/montage de la pièce en plastique des filtres à huile Ford Peugeot Citroën moteurs : TDCi-HDi

Permet de serrer correctement la pièce en plastique avec clés dynamométriques à 25 Nm



| 1493FF | €     | 1 | 014930127 |
|--------|-------|---|-----------|
|        | 34,00 | 1 | 014930127 |

## 1493FT

Clé pour filtres gasoil Ford Transit

Utilisable sur toutes les versions Transit, Transit Custom et Tourneo Custom depuis 2012



| 1493FT | €     | 1 | 014930085 |
|--------|-------|---|-----------|
|        | 28,00 | 1 | 014930085 |

## 1493J

Clé pour filtres diesel Multijet

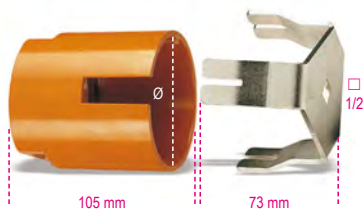

| 1493J | €      | 1 | 014930080 |
|-------|--------|---|-----------|
|       | 139,00 | 1 | 014930080 |

## 1493VW

Clé pour filtres diesel groupes VAG et Volvo



| 1493VW | €     | 1 | 014930086 |
|--------|-------|---|-----------|
|        | 19,20 | 1 | 014930086 |

## 1493HK

Clé de filtre à huile diesel pentadécagonale pour Hyundai Kia



| 1493HK | €     | 1 | 014930087 |
|--------|-------|---|-----------|
|        | 31,50 | 1 | 014930087 |

## 1493/C7

Clé autoréglable à trois bras pour filtres à huile, serrage à droite-gauche, avec bras interchangeables

Finition diamantée antiglisse

2 séries de bras :

- 1 série avec longueur utile 20 mm
- 1 série avec longueur utile 38 mm



| 1493/C7 | Ø mm   | Ø mm | €      | 1 | 014930079 |
|---------|--------|------|--------|---|-----------|
|         | 50+100 | 16   | 132,00 | 1 | 014930079 |

210x150x50 mm

## 1493H

Clé autoréglable à trois bras pour filtres à huile, serrages à droite-gauche

Griffes moletées

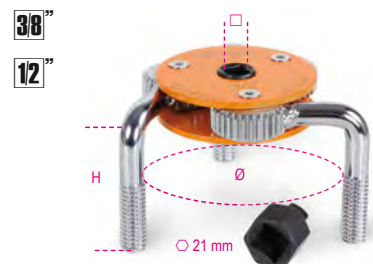

| 1493H | Ø mm   | H mm | €     | 1 | 014930077 |
|-------|--------|------|-------|---|-----------|
|       | 72+127 | 62   | 31,50 | 1 | 014930077 |



## 1493/S-U

Clé auto-serrante à 3 bras pour filtres à huile (serrages et desserrages)

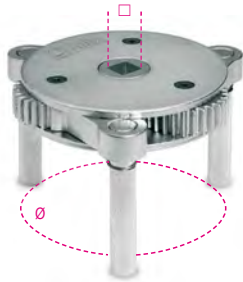

|        | □       | ∅ mm    | €      | 🛠️ | 🚚         |
|--------|---------|---------|--------|----|-----------|
| 1493/S | 3/8-1/2 | 80-115  | 97,00  | 1  | 014930074 |
| 1493/U | 1/2     | 105-165 | 207,50 | 1  | 014930076 |

## 1493X

Clé auto-serrante pour filtres à huile, serrages à gauche

38"



|         | ∅ mm  | ± mm | €     | 🛠️ | 🚚         |
|---------|-------|------|-------|----|-----------|
| 1493X/1 | 60÷80 | 2,9  | 36,00 | 1  | 014930105 |
| 1493X/2 | 80÷98 | 2,9  | 36,00 | 1  | 014930110 |

## 1493Y

Clé auto-serrante pour filtres à huile, serrages à droite et gauche, pour poids-lourds.

L'article 1493Y/2 est utilisable également pour les filtres sècheurs

12"

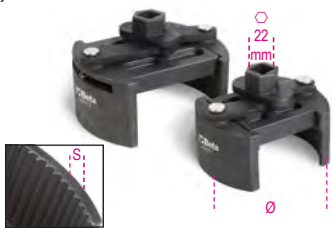

|         | ∅ mm    | ± mm | €      | 🛠️ | 🚚         |
|---------|---------|------|--------|----|-----------|
| 1493Y/1 | 80÷110  | 7,3  | 132,00 | 1  | 014930120 |
| 1493Y/2 | 104÷145 | 7,3  | 200,50 | 1  | 014930122 |

## 1493C/ADB

Douille pour ouvrir les bouchons AdBlue®, des véhicules du groupe PSA

38"



|           | €     | 🛠️ | 🚚         |
|-----------|-------|----|-----------|
| 1493C/ADB | 17,20 | 1  | 014930900 |

## 1493U/ADB

Clé pour ouvrir les bouchons de vidange AdBlue®

38"



|           | €     | 🛠️ | 🚚         |
|-----------|-------|----|-----------|
| 1493U/ADB | 12,50 | 1  | 014930910 |

## 1494T/C5

Jeu de 4 douilles spéciales pour bouchons de vidange d'huile en plastique + 1 clé en "T"

Contenu du set:

- 1 douille pour bouchons de vidange d'huile groupe VAG
- 1 douille pour bouchons de vidange d'huile BMW
- 1 douille pour bouchons de vidange d'huile PSA et groupe Ford
- 1 douille pour bouchons de vidange d'huile Mercedes
- 1 clé à poignée en "T"

38"



|          | €     | 🛠️ | 🚚         |
|----------|-------|----|-----------|
| 1494T/C5 | 81,00 | 1  | 014940350 |

≡ 173x125x50 mm - 📦 360 g

## 1494BMW

Clé spéciale pour bouchons à huile en plastique moteurs BMW

38"



|         | €     | 🛠️ | 🚚         |
|---------|-------|----|-----------|
| 1494BMW | 15,40 | 1  | 014940315 |

## 1494FPC

Clé spéciale pour bouchons à huile en plastique moteurs Ford, Peugeot, Citroën

38"



|         | €     | 🛠️ | 🚚         |
|---------|-------|----|-----------|
| 1494FPC | 17,50 | 1  | 014940320 |

## 1494VW

Clé spéciale pour bouchons à huile en plastique moteurs groupe Volkswagen

Permet d'ôter et d'installer

le bouchon en plastique de la cuve à huile.

Spécifique pour les automobiles du groupe Volkswagen avec moteurs TFSI et TDI

38"



|        | €     | 🛠️ | 🚚         |
|--------|-------|----|-----------|
| 1494VW | 24,90 | 1  | 014940305 |

## 1494MRC

Douille spéciale pour les bouchons de vidange d'huile en plastique, spécifique moteurs Mercedes

38"



|         | €     | 🛠️ | 🚚         |
|---------|-------|----|-----------|
| 1494MRC | 17,40 | 1  | 014940325 |

## 1494MAN

Douille spéciale pour les bouchons de vidange d'huile en plastique, spécifique moteurs DAF et MAN

38"



|         | €     | 🛠️ | 🚚         |
|---------|-------|----|-----------|
| 1494MAN | 17,40 | 1  | 014940330 |

## 1494

Douille carrée pour bouchons de vidange moteur

12"



| mm | €     | 🛠️ | 🚚         |
|----|-------|----|-----------|
| 10 | 10,20 | 1  | 014940280 |

## 1494E

Douille mâle 6 pans pour bouchons de vidange moteur

12"



| mm | €     | 🛠️ | 🚚         |
|----|-------|----|-----------|
| 8  | 10,20 | 1  | 014940208 |
| 9  | 10,20 | 1  | 014940209 |
| 10 | 10,20 | 1  | 014940210 |
| 11 | 10,20 | 1  | 014940211 |
| 12 | 10,20 | 1  | 014940212 |
| 14 | 10,20 | 1  | 014940214 |
| 17 | 10,20 | 1  | 014940217 |



## 1494Q

Douille mâle carrée pour bouchons de vidange moteur

12"



| mm  | €     | 🔧 | 📦         |
|-----|-------|---|-----------|
| 8   | 10,20 | 1 | 014940258 |
| 9,5 | 10,20 | 1 | 014940259 |
| 12  | 10,20 | 1 | 014940262 |
| 13  | 10,20 | 1 | 014940263 |

## 1494T

Douille mâle triangulaire pour bouchons de vidange moteur

12"



| mm  | €     | 🔧 | 📦         |
|-----|-------|---|-----------|
| 9,5 | 10,20 | 1 | 014940289 |

## 1494XZN

Douille mâle bouchons pour vidange moteur XZN®

12"



| M  | €     | 🔧 | 📦         |
|----|-------|---|-----------|
| 16 | 12,30 | 1 | 014940296 |

## 1494VW/K

Kit pour le remplacement de l'huile des moteurs du Groupe VAG



Le kit comprend :  
• 1 clé spéciale pour bouchons en plastique  
• 6 bouchons en plastique pour coupe

| 1494VW/K | €     | 🔧 | 📦         |
|----------|-------|---|-----------|
|          | 34,00 | 1 | 014940310 |

## 1494VW/KT

Kit de 6 bouchons plastiques pour 1494VW/K



| 1494VW/KT | €     | 🔧 | 📦         |
|-----------|-------|---|-----------|
|           | 28,50 | 1 | 014940311 |

## 1494/C14A

Composition de 14 outils pour vidange

12"



| 1494/C14A | €      | 🔧 | 📦         |
|-----------|--------|---|-----------|
|           | 153,00 | 1 | 014940150 |

- 1494E 8-9-10-11-12-14-17
- 1494Q 8-9,5(3/8")-12-13
- 1494 10
- △ 1494T 9,5(3/8")
- 1494XZN M16

380x305x40 mm - 1,7 kg

## 1494M

Outil pour bouchons à huile hexagonaux magnétique et flexible

Permet de dévisser le bouchon sans risques de brûlure et sans salissures



| L mm | F kg | Ø mm | €     | 🔧 | 📦         |
|------|------|------|-------|---|-----------|
| 293  | 2,5  | 19   | 26,50 | 1 | 014940401 |

## 1495/C6

Composition d'outils pour la réparation des filetages du carter d'huile



• Le filet endommagé est éliminé par le foret taraudeur et élargi d'une mesure

• Répare le carter d'huile et évite ainsi de le remplacer

- Contenu:
- 1 taraud mâle M13x1.25 + 6 vis + 12 rondelles
  - 1 taraud mâle M13x1.5 + 6 vis + 12 rondelles
  - 1 taraud mâle M15x1.5 + 6 vis + 12 rondelles
  - 1 taraud mâle M17x1.5 + 6 vis + 12 rondelles
  - 1 taraud mâle M20x1.5 + 6 vis + 12 rondelles
  - 1 taraud mâle M22x1.5 + 6 vis + 12 rondelles

| 1495/C6 | €      | 🔧 | 📦         |
|---------|--------|---|-----------|
|         | 336,00 | 1 | 014950500 |

420x185x60 mm - 2,1 kg

## 1495M

Taraud mâle pour filetages bouchons d'huile



| M       | €     | 🔧 | 📦         |
|---------|-------|---|-----------|
| 13x1,25 | 19,50 | 1 | 014950553 |
| 13x1,50 | 15,80 | 1 | 014950563 |
| 15x1,50 | 17,40 | 1 | 014950565 |
| 17x1,50 | 19,50 | 1 | 014950567 |
| 20x1,50 | 21,40 | 1 | 014950570 |
| 22x1,50 | 27,50 | 1 | 014950572 |

## 1495T

Kit de 6 bouchons d'huile et rondelles



| M       | €     | 🔧 | 📦         |
|---------|-------|---|-----------|
| 13x1,25 | 22,20 | 1 | 014950503 |
| 13x1,50 | 22,20 | 1 | 014950513 |
| 15x1,50 | 22,20 | 1 | 014950515 |
| 17x1,50 | 26,00 | 1 | 014950517 |
| 20x1,50 | 28,00 | 1 | 014950520 |
| 22x1,50 | 37,00 | 1 | 014950522 |

## 1496/C

Clé de vidange



| 8 x 10 mm | €     | 🔧 | 📦         |
|-----------|-------|---|-----------|
|           | 25,00 | 3 | 014960010 |

## 1497D

Pince à becs droits pour extraction relais



| A min=Max mm | €     | 🔧 | 📦         |
|--------------|-------|---|-----------|
| 15÷50        | 41,00 | 1 | 014970150 |



## 1497BS

Pince à becs droits et fins pour extraction relais et fusibles

Les becs longs et très fins permettent le prélèvement du relais et du fusible dans les espaces limités.



|     |    |    |       |   |           |
|-----|----|----|-------|---|-----------|
| L   | L1 | A  | €     |   |           |
| mm  | mm | mm |       |   |           |
| 230 | 45 | 14 | 26,00 | 1 | 014970190 |

## 1497P

Pince à becs coudés à 60° pour extraction relais



|         |       |   |           |
|---------|-------|---|-----------|
| A       | €     |   |           |
| min+Max |       |   |           |
| mm      |       |   |           |
| 15÷50   | 42,00 | 1 | 014970160 |

## 1497SS

Pince-étai pour le soudage de fils d'étain

Les clips supérieurs permettent de bloquer et rapprocher les fils à souder. La crémaillère intégrée permet de positionner les fils de six manières différentes.



|     |         |       |   |           |
|-----|---------|-------|---|-----------|
| L   | A       | €     |   |           |
| mm  | min+Max |       |   |           |
| 245 | mm      |       |   |           |
|     | 14÷70   | 24,00 | 1 | 014970195 |

## 1497TE

Pince pour déconnecter les connecteurs électriques

Le nez extrêmement fin permet de libérer les clips sans endommager les connecteurs



|     |     |    |       |   |           |
|-----|-----|----|-------|---|-----------|
| L   | A   | Ø  | €     |   |           |
| mm  | Max | mm |       |   |           |
| 215 | 63  | 4  | 27,00 | 1 | 014970180 |

## 1497/C23

Composition de 23 outils pour déblocage des connecteurs électriques



|          |        |   |           |
|----------|--------|---|-----------|
| 1497/C23 | €      |   |           |
|          | 259,00 | 1 | 014970200 |

440x250x70 mm - 1,7 kg

## 1497/C94

Assortiment de 94 connecteurs pour test sur automobiles utilisables avec les principaux instruments de diagnostic

- 2 aiguilles de prise de tension
- 2 potentiomètres
- 2 voyants d'avertissement
- 2 connecteurs SRS
- 2 pinces crocodile
- 2 sondes à aiguilles
- 2 embouts
- 2 fiches banane 2 en 1
- 4 fiches banane 1 en 1
- 24 embouts mâle plats 0.6÷6 mm
- 12 embouts mâle ronds 1.6÷3.9 mm
- 24 embouts femelle plats 0.6÷6 mm
- 12 embouts femelle ronds 1.6÷3.9 mm



|          |        |   |           |
|----------|--------|---|-----------|
| 1497/C94 | €      |   |           |
|          | 446,00 | 1 | 014970300 |

430x390x100 mm - 3 kg

## 1497RC

Paire de pique-fils pour prise de tension

- section câbles : 1,5÷3,5 mm
- voltage : 0÷330V
- courant maximum : 5A



|        |       |   |           |
|--------|-------|---|-----------|
| 1497RC | €     |   |           |
|        | 85,00 | 1 | 014970351 |

## 1497KB/S3

Kit de 3 outils pour élimination connecteurs électriques Knorr et Bremse

- 1 outil pour connecteurs à baïonnette
- 1 outil avec empreinte pour connecteurs à 2 pôles
- 1 outil avec double empreinte pour connecteurs à 4 ou 6 pôles et 12 pôles



|           |       |   |           |
|-----------|-------|---|-----------|
| 1497KB/S3 | €     |   |           |
|           | 95,00 | 1 | 014970050 |

## 1497/S3

Jeu de 3 câbles pour lectures signaux électriques

- 1 pce droite
- 1 pce 45°
- 1 pce 90°



|         |       |   |           |
|---------|-------|---|-----------|
| 1497/S3 | €     |   |           |
|         | 22,30 | 1 | 014970400 |

## 1498

Testeur de tension

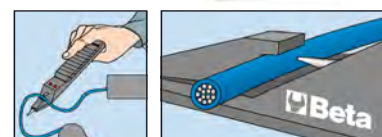

|       |       |   |           |
|-------|-------|---|-----------|
| 3÷48V | €     |   |           |
|       | 55,50 | 2 | 014980100 |



## REPARATION DE VEHICULES

Nos outils de réparation de véhicules qui sont utilisés par les professionnels les plus exigeants, sont développés et fabriqués pour répondre aux normes les plus élevées du monde, et régulièrement testés dans les conditions de fonctionnement les plus difficiles.

Depuis plus de 50 ans, nous travaillons fièrement et en collaboration les plus grands champions des sport mécaniques, nous aidant à améliorer continuellement nos produits et témoignant du niveau de qualité PREMIUM.

**Les outils de réparations de véhicules se trouvent dans les sections:**

|                              |   |
|------------------------------|---|
| <b>Diagnostics</b>           | articles 1438 to 1499<br>articles 1758VT to 1760TMC |
| <b>Moteur</b>                | articles 955 to 989A<br>articles 1438 to 1499       |
| <b>Vidange</b>               | articles 1438 to 1499<br>articles 1877 to 1885      |
| <b>Système électrique</b>    | articles 1438 to 1499                               |
| <b>Boosters de démarrage</b> | articles 1498BC/12 to 1498/40A                      |
| <b>Transmission</b>          | articles 1438 to 1499                               |
| <b>Suspension</b>            | articles 1549 to 1569CP                             |
| <b>Freins</b>                | articles 1438 to 1499                               |
| <b>Roues</b>                 | articles 955 to 989A                                |
| <b>Carrosserie</b>           | articles 1302 to 1369<br>articles 1763 to 1767A     |
| <b>Autres équipements</b>    | articles 1875LT to 3067                             |
| <b>Levage</b>                | articles 3029/2T to 3067/70-13T                     |



### 1498BC/12

Booster de démarrage portable multifonction 12V

Données techniques :

- courant de démarrage : 600A
- courant de décollage : 1500A
- type de batterie : 4 cellules LifePo4
- capacité de la batterie : 25000mAh
- Dispositif de protection contre l'inversion de polarité, court-circuit, surintensité, surcharge et surtension thermique



Équipement :

- Étui de protection
- Câble avec pince de démarrage
- Sorties USB pour charger des appareils électroniques
- Indicateur LED de charge de la batterie
- Câble USB et USB-C
- Alimentation secteur
- Torche LED multifonction

|           |     |     |    |        |   |           |
|-----------|-----|-----|----|--------|---|-----------|
|           | L   | P   | H  | €      |   |           |
|           | mm  | mm  | mm |        |   |           |
| 1498BC/12 | 225 | 100 | 40 | 349,00 | 1 | 014980040 |

### 1498MN/12-C

Câble de démarrage avec pinces pour 1498BC/12



|             |       |   |           |
|-------------|-------|---|-----------|
|             | €     |   |           |
| 1498MN/12-C | 61,50 | 1 | 014980005 |

### 1498MN/12-R

Alimentation secteur mini booster de démarrage 1498BC/12



|             |       |   |           |
|-------------|-------|---|-----------|
|             | €     |   |           |
| 1498MN/12-R | 45,00 | 1 | 014980003 |

### 1498MN/12-P

Alimentateur prise auto mini booster de démarrage 1498BC/12



|             |       |   |           |
|-------------|-------|---|-----------|
|             | €     |   |           |
| 1498MN/12-P | 27,50 | 1 | 014980004 |

### 1498MN/12-U

Câble USB avec adaptateur universel U



|             |       |   |           |
|-------------|-------|---|-----------|
|             | €     |   |           |
| 1498MN/12-U | 20,00 | 1 | 014980009 |

### 1498LT/12

Booster de démarrage portatif ultra léger hautes performances



Le microprocesseur permet une protection complète contre :

- inversion de polarité
- court-circuit
- voltage erroné
- surcharge
- sous-charge
- sur-décharge
- échauffement

DONNÉES TECHNIQUES

Tension d'utilisation: 12 V  
Ampérage continu : 800 A  
Ampérage maximum de mise en marche : 2000 A  
Ampérage de pic : 4000 A  
Longueur câbles : 500 mm  
Type batterie : 4 cellules LifePo4  
Fonction sauve-mémoire : SI  
Dimensions : 260 x 135 x 72 mm  
Poids net: 2,5 kg  
Doté d'alimentateur de recharge 12 V 1,3A

|           |        |   |           |
|-----------|--------|---|-----------|
|           | €      |   |           |
| 1498LT/12 | 880,00 | 1 | 014980012 |

### 1498LT/12-SF

Étrier de fixation mural pour booster de démarrage 1498LT/12



|              |        |   |           |
|--------------|--------|---|-----------|
|              | €      |   |           |
| 1498LT/12-SF | 145,00 | 1 | 014980013 |

### 1498LT/12-R7

Chargeur secteur pour booster de démarrage 1498LT/12



|              |       |   |           |
|--------------|-------|---|-----------|
|              | €     |   |           |
| 1498LT/12-R7 | 64,00 | 1 | 014980657 |

## 1498LT/12-24

Booster de démarrage portable ultra-léger à hautes performances, 12-24 V

Convient parfaitement pour une utilisation sur les voitures, les véhicules utilitaires et les Poids Lourds.



Le microprocesseur offre une protection totale contre:

- inversion de polarité
- des courts-circuits
- tension incorrecte
- surcharges
- sous-déchargement
- surcharge
- surchauffe

### DONNÉES TECHNIQUES

- tension de fonctionnement: 12 / 24V
- ampérage continu: 2000/1000 A
- ampérage maximum de démarrage: 5000/2500 A
- ampérage de crête: 10000/5000 A
- ampérage de la pince: 1000 A
- longueur du câble: 160 cm
- section de câble: 25 mm<sup>2</sup>
- alimentation automatique: 4 Amp
- fonction d'économie de mémoire
- dimensions: 350x240x140 mm
- poids: 5 kg

1498LT/12-24 € 1.755,00 1 014980014

## 1498/12

Booster de démarrage 12 V portable



### CARACTÉRISTIQUES TECHNIQUES :

- Courant de décollage 2200A
- Bandoulière de transport fournie
- Batterie hermétique au plomb, électrolyte solide (AGM)

1498/12 € 775,00 1 014980480

13 kg

## 1498/24

Booster de démarrage 12-24 V portable



### CARACTÉRISTIQUES TECHNIQUES :

- Courant de décollage 4200A (12V) - 2100A (24V)
- Bandoulière de transport fournie
- Batterie hermétique au plomb, électrolyte solide (AGM)

1498/24 € 1.410,00 1 014980490

## 1498B12/R02

Batterie de recharge 12V pour boosters de démarrage 12-24V



1498B12/R02 € 315,00 1 014980502

## 1498/12-24 R20

Alimentation réseau pour boosters de démarrage

1498/12 et 1498/24



1498/12-24 R20 € 75,00 1 014980520



## 1498/2A

Chargeur de batterie électronique 12V pour motos

Permet la recharge de tous les types de batteries au Pb Wet, Agm, Gel, Mf, Vrla et des batteries au Lithium LiFePo4



- Deux types spécifiques de chargeur de batteries au Lithium et au Plomb
- Cycle de recharge multiphase automatique
- Protection contre l'inversion de polarité et les courts-circuits
- Degré de protection IP65
- Comprend câble avec pinces et câble avec embouts
- Tension d'alimentation : 220-240V

### DONNÉES TECHNIQUES

- Courant de recharge : 1A
- Capacité de recharge : 2Ah-40Ah
- Fréquence : 50-60 Hz
- Tension de la batterie : 12V
- Dimensions : 180x80x40 mm
- Poids : 0,5 kg

1498/2A € 153,00 1 014980102

## 1498/4A

Chargeur de batterie électronique 6-12 V auto-moto



- Protection contre l'inversion de polarité et les courts-circuits
- Sélection automatique de la tension à 6 ou 12 Volts
- Sélection automatique du type de batterie
- Écran numérique et fond d'écran lumineux
- Crochet de fixation inclinable

### DONNÉES TECHNIQUES

- Tension d'alimentation : 220V-240V
- Fréquence : 50-60 Hz
- Courant nominal (min-max) : 1-4 Amp
- Tension de la batterie : 6V/12V
- Capacité de la batterie : 4Ah-80Ah
- Temps de charge : 12 heures
- Degré de protection : IP65

1498/4A € 178,00 1 014980104

## 1498SA/2A-4A

Câble avec prise allume-cigares pour 1498/2A et 1498/4A



1498SA/2A-4A € 38,50 1 014980120

## 1498/8A

Chargeur de batterie électronique 12V auto / véhicules utilitaires



- charge lente et rapide (2A-8A)
- fonction récupération batteries déchargées
- fonction alimentateur 13,8V-5A
- protection contre l'inversion de polarité et les courts-circuits
- sélection manuelle du type de batterie
- écran numérique et fond d'écran lumineux
- crochet de fixation inclinable

### DONNÉES TECHNIQUES

Tension d'alimentation : 220V - 240V  
 Fréquence : 50-60 Hz  
 Courant nominal (min-max) : 2-8 Amp  
 Tension de la batterie : 12V  
 Capacité de la batterie : 5Ah-160Ah  
 Fonction Memory Saver: 13,8V - 5A  
 Degré de protection : IP65

1498/8A € 252,00 1 014980108

## 1498/4A-8A CO

Câble à œillets pour 1498/4A et 8A



1498/4A-8A-CO € 18,50 1 014980114

## 1498/4A-8A CP

Câble avec pinces pour 1498/4A et 8A



1498/4A-8A-CP € 24,90 1 014980118

## 1498/2A-8A-PR

Rallonge pour 1498/2A/4A/8A



1498/2A-8A-PR € 44,00 1 014980119

## 1498/16A

Chargeur de batterie électronique 12-24V multifonction



- Écran d'affichage graphique rétroéclairé
- Courant maximum de charge 16A en continu
- Charge et maintien
- Protection contre l'inversion de polarité, court-circuit
- 9 phases de recharge
- Floating system
- Fonction SHOW ROOM (13,8V - 12A)
- Fonction SUPPLY (14V - 12A)
- Fonction de sauvegarde de mémoire (13,8V - 12A)
- Fonction de récupération batteries
- Porte-pinces
- Crochet de fixation inclinable
- Accessoires inclus : câble avec pince, câble avec œillets

### DONNÉES TECHNIQUES

Alimentation : 220-240V  
 Puissance : 240W  
 Courant de charge : 4-16A  
 Type batterie : Agm - Wet - Lithium (LiFePo4)  
 Capacité de charge : 5-360Ah  
 Capacité de maintien : 5-550Ah  
 Tension en sortie : 12-24V  
 Tension minimum batterie : 0,8V  
 Indice de protection : IP20

1498/16A € 522,00 1 014980126

## 1498/25A

Chargeur de batteries électronique 12-24 V multifonction



### Caractéristiques :

- Écran d'affichage graphique rétroéclairé
- Courant maximum de charge 25A en continu
- Charge et maintien
- Protection contre les inversions de polarité et les court-circuits
- 9 phases de charge
- Floating system
- Fonction SHOW ROOM (13,8V - 21A)
- Fonction SUPPLY (14V - 21A)
- Fonction de sauvegarde de mémoire (13,8V - 21A)
- Fonction de récupération batteries
- Porte-pinces
- Crochet de fixation inclinable
- Accessoires inclus : câble avec pince

### Données techniques :

• Alimentation : 220-240V  
 • Puissance : 390W  
 • Courant de charge : 5-25A  
 • Type batterie : Agm - Wet - Lithium (LiFePo4)  
 • Capacité de charge : 5-550Ah  
 • Capacité de maintien : 5-800Ah  
 • Tension en sortie : 12-24V  
 • Tension minimum batterie : 0,8V  
 • Indice de protection : IP20

1498/25A L mm H mm P mm € 623,00 1 014980125



## 1498/120A

Chargeur de batteries électronique  
12 Volts multifonction

Permet la charge des batteries et le maintien de l'alimentation stabilisée pendant toutes les phases de reprogrammation et de diagnostics.



- courant maximum de charge 30 A continus
- charge et maintien avec microprocesseur CPU
- fonction récupération des batteries
- reprogrammation et alimentation ECU
- protection contre l'inversion des polarités, les courts-circuits, les voltages erronés et les surcharges

### DONNÉES TECHNIQUES

Alimentation : 90-260V  
Puissance : 1500W  
Courant de charge: 10-120A  
Types de batteries : Agm - Wet - Lithium (LifePo4)  
Capacité de charge : 10-1200Ah  
Capacité de maintien : 5-3600Ah  
Tension en sortie : 12 Volts  
Longueur câbles avec pinces : 2700 mm  
Dimensions: 310 x 150 x 350 mm  
Peso: 8,5 Kg

1498/120A € 3.300,00 1 014980142

## 1498/40A

Chargeur démarreur multifonction 12-24V

Ne disposant pas de batterie interne, la fonction de démarrage (max. 350A) ne remplace pas celle d'un booster de démarrage spécifique type 1498LT/12 (2000A).



- 3 cycles de charge programmés et 1 cycle manuel
- potentiomètre de réglage électronique
- processus spécifiques de charge WET-SPIRAL/GEL-AGM
- système de contrôle et de protection électronique
- processus de charge à 10 phases
- fonction désulfuration et récupération batterie
- fonction supply
- double tension 12-24V
- également indiqué pour batteries Start&Stop
- pinces professionnelles en cuivre isolées en caoutchouc

### DONNÉES TECHNIQUES

Alimentation : 230V  
Tension en sortie : 12-24V  
Courant de charge : 1-40A  
Courant de mise en marche : 350A max cc  
Capacité de charge : 4-450Ah

1498/40A € 1.330,00 1 014980140

330x250x792

## 1498SM

Appareil de sauvegarde de mémoire 12 V

Évite la perte des données mémorisées par l'ordinateur de bord des véhicules automobiles lors des opérations de maintenance ou de remplacement de la batterie.



### Caractéristiques techniques :

- auto-alimenté
- batterie interne Pb 5 Ah
- 12 Volts
- connexion professionnelle avec prise OBD

1498SM € 282,00 1 014980020

## 1498SM-C

Câble mémoire auto OBD II 12V pour 1498SM/C



1498SM-C € 31,50 1 014980021

## 1498SM-CP

Câble mémoire auto pince 12V 1498SM/CP



1498SM-CP € 30,00 1 014980022

## 1498SM-A

Alimentateur de sauvegarde de mémoire 1498SM/A



1498SM-A € 33,50 1 014980023

## 1498TB/6-12

Testeur de batterie analogique 6-12 V

Permet l'analyse des batteries 6 V et 12 V jusqu'à 1000 CCA



Longueur des câbles : 500 mm

1498TB/6-12 L 290 mm L1 170 mm P 75 mm € 67,00 1 014980420

# Beta

## 1498TB/12-24

Testeur numérique pour batteries 12V, analyseur du système de démarrage et du circuit de charge en 12-24V

- Permet d'effectuer les tests suivants : batteries, alternateurs, démarreurs, circuits de régulation et contrôles des masses défectives
- Equipé d'un logiciel permettant d'imprimer les tests sur PC
- Afficheur rétro-éclairé
- Structure compacte et antichoc
- Logiciel en 10 langues
- Equipé d'un port dédié pour le branchement d'une mini imprimante extractible (accessoire en option Beta 1498ST/TB)



CE

### DONNÉES TECHNIQUES :

- Applications : Test batteries 12V - Test alternateur 12-24V charge - Test systèmes de démarrage
- Intervalle de fonctionnement : 100-2000 CCA
- Normes de référence : CCA,SAE,DIN,EN,IEC,JIS
- Batteries supportées : PB, WET, GEL, AGM, AGM FLAT, EFB
- Voltmètre : 9V-36V
- Longueur câbles : 1600 mm
- Langues : Italien, Anglais, Français, Allemand, Espagnol, Polonais, Roumain, Hollandais, Suédois et Finlandais
- Accessoires compris : câble USB et logiciel

1498TB/12-24 € 725,00 1 014980401

## 1498ST/TB

Mini imprimante thermique pour testeur 1498TB/12

- Possibilité de brancher la mini imprimante directement sur le testeur
- Permet d'imprimer les résultats du test effectué



CE

1498ST/TB € 275,00 1 014980410

## 1498ST/TB ROT

Rechange papier pour imprimantes 1498ST/TB



1498ST/TB ROT € 12,50 2 014980411

## 1498PC

Stabilisateur de tension 12-24 V

Indispensable pour protéger les centrales en phase de soudure et mises en marche avec booster



1498PC € 114,50 1 014980801

## 1499

Autoscope



1499 € 117,00 1 014990001

## 1500/...

Extracteur à 2 griffes coulissantes

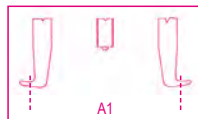

|        | L<br>mm | €        |   |           |
|--------|---------|----------|---|-----------|
| 1500/1 | 100     | 94,00    | 1 | 015000301 |
| 1500/2 | 100     | 98,50    | 1 | 015000302 |
| 1500/3 | 150     | 166,00   | 1 | 015000303 |
| 1500/4 | 150     | 231,50   | 1 | 015000304 |
| 1500/5 | 205     | 415,00   | 1 | 015000305 |
| 1500/6 | 205     | 482,00   | 1 | 015000306 |
| 1500/7 | 205     | 732,00   | 1 | 015000307 |
| 1500/8 | 230     | 1.165,00 | 1 | 015000308 |

|        | A<br>min+Max<br>mm | A1<br>min+Max<br>mm |
|--------|--------------------|---------------------|
| 1500/1 | 25÷80              | 70÷130              |
| 1500/2 | 25÷130             | 80÷180              |
| 1500/3 | 50÷160             | 105÷220             |
| 1500/4 | 60÷200             | 120÷270             |
| 1500/5 | 80÷250             | 160÷330             |
| 1500/6 | 80÷350             | 160÷420             |
| 1500/7 | 110÷520            | 195÷600             |
| 1500/8 | 170÷640            | 260÷715             |



1500/SP5 € 1.070,00 1 015000325  
1500/1-1500/2-1500/3  
1500/4-1500/5  
1500/SPV € 90,00 1 015000001

## 1500G/...

Paire de griffes série normale pour 1500 et 1580/8l



|         | mm | 1500   | €      |   |           |
|---------|----|--------|--------|---|-----------|
| 1500G/1 | 35 | /1-2   | 62,00  | 1 | 015000311 |
| 1500G/3 | 35 | /3-4   | 90,50  | 1 | 015000313 |
| 1500G/5 | 35 | /5-6-7 | 186,00 | 1 | 015000315 |
| 1500G/8 | 50 | /8     | 227,00 | 1 | 015000317 |

1580/8l

## 1500N/...

Extracteur universel à 2 griffes coulissantes

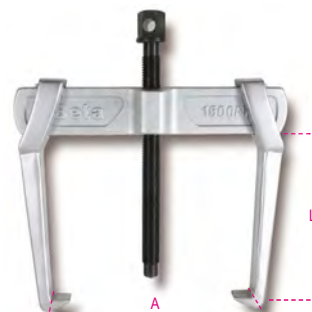

|        | A<br>min+Max<br>mm | L<br>mm | €      |   |           |
|--------|--------------------|---------|--------|---|-----------|
| 1500N0 | 18÷65              | 70      | 88,00  | 1 | 015000600 |
| 1500N1 | 23÷70              | 100     | 91,50  | 1 | 015000601 |
| 1500N2 | 23÷100             | 100     | 96,00  | 1 | 015000602 |
| 1500N3 | 35÷140             | 150     | 159,50 | 1 | 015000603 |
| 1500N4 | 35÷190             | 150     | 171,50 | 1 | 015000604 |
| 1500N5 | 43÷250             | 205     | 338,00 | 1 | 015000605 |
| 1500N6 | 43÷320             | 205     | 365,00 | 1 | 015000606 |



|                                 |          |   |           |
|---------------------------------|----------|---|-----------|
| 1500N/SP6                       | € 944,00 | 1 | 015000626 |
| 1500N/0-1500N/1-1500N/2-1500N/3 |          |   |           |
| 1500N/4-1500N/5                 |          |   |           |
| 1500N/SPV                       | € 110,00 | 1 | 015000006 |

### 1500N/G...

Griffe pour 1500N



|            | mm | 1500N | €      |   |           |
|------------|----|-------|--------|---|-----------|
| 1500N/G0   | 10 | /0    | 28,50  | 2 | 015000650 |
| 1500N/G1-2 | 12 | /1-2  | 31,00  | 2 | 015000651 |
| 1500N/G3-4 | 17 | /3-4  | 53,00  | 2 | 015000653 |
| 1500N/G5-6 | 23 | /5-6  | 100,00 | 2 | 015000655 |

### 1501/1-2-3

Extracteur à 2 griffes fines coulissantes

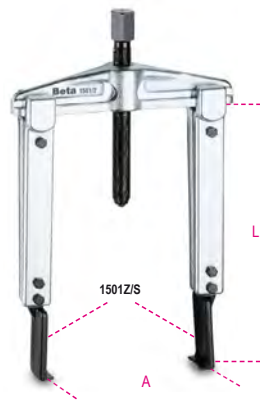

|        | L mm | €      |   |           |
|--------|------|--------|---|-----------|
| 1501/1 | 100  | 226,50 | 1 | 015010101 |
| 1501/2 | 200  | 238,00 | 1 | 015010102 |
| 1501/3 | 250  | 249,50 | 1 | 015010103 |

|        | A min+Max mm |
|--------|--------------|
| 1501/1 | 25÷130       |
| 1501/2 | 25÷130       |
| 1501/3 | 25÷130       |



### 1501G/1-2-3

Griffe pour 1501



|         | L mm | €      |   |           |
|---------|------|--------|---|-----------|
| 1501G/1 | 100  | 124,50 | 1 | 015010111 |
| 1501G/2 | 200  | 146,00 | 1 | 015010112 |
| 1501G/3 | 250  | 157,50 | 1 | 015010113 |

### 1501Z/S - P - R

Embout pour griffe 1501G



|         | mm  | D mm | €     |   |           |
|---------|-----|------|-------|---|-----------|
| 1501Z/S | 2,0 | 27   | 44,50 | 2 | 015010211 |
| 1501Z/P | 3,6 | 27   | 45,00 | 2 | 015010212 |
| 1501Z/R | 3,6 | 14   | 50,50 | 2 | 015010213 |

### 1502/...

Extracteurs universels à deux griffes équipés d'un système de verrouillage rapide

Spécifications:

- Pour usage interne et externe
- Les pieds peuvent être déplacés le long de la traverse
- Les pieds sont verrouillés au moyen d'un mécanisme permettant le déverrouillage rapide

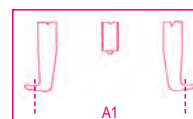
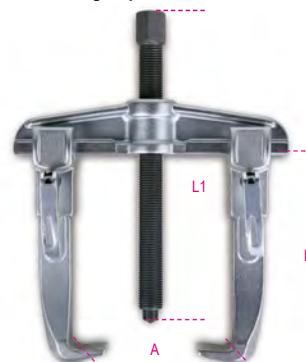

|        | L mm | L1 mm | €      |   |           |
|--------|------|-------|--------|---|-----------|
| 1502/0 | 100  | 166   | 143,50 | 1 | 015020000 |
| 1502/1 | 100  | 166   | 157,00 | 1 | 015020001 |
| 1502/2 | 150  | 247   | 248,50 | 1 | 015020002 |
| 1502/3 | 150  | 247   | 275,00 | 1 | 015020003 |
| 1502/4 | 200  | 321   | 474,00 | 1 | 015020004 |

|        | A min+Max mm | A1 min+Max mm |
|--------|--------------|---------------|
| 1502/0 | 40÷90        | 80÷130        |
| 1502/1 | 50÷130       | 90÷170        |
| 1502/2 | 65÷150       | 115÷210       |
| 1502/3 | 65÷190       | 125÷260       |
| 1502/4 | 70÷235       | 170÷335       |

### 1505V

Extracteur de bras d'essuie-glace et essuie-glace arrière

Embout en cuivre foré extractible pour extraction de bras avec buse lave-verre intégrée



|       | A Max mm | L mm | €     |   |           |
|-------|----------|------|-------|---|-----------|
| 1505V | 43       | 37   | 52,50 | 1 | 015050001 |



## 1505/C5

Kit pour extraction essuie-glace

1 extracteur à 2 griffes Ø 25÷40 mm  
4 demi-lunes Ø 25 mm, Ø 30 mm, Ø 35 mm, Ø 41 mm



mm 12 € 165,50 1 015050300

320x150x60 mm - 1,2 kg

## 1506

Extracteur auto-serrant à 2 griffes

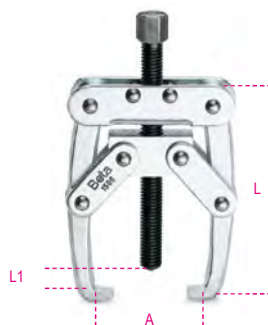

| A       | L  | L1 | €     | 1 | 015060001 |
|---------|----|----|-------|---|-----------|
| min+Max | mm | mm |       |   |           |
| 10÷50   | 80 | 40 | 58,50 | 1 | 015060001 |

## 1508/1 - 1508/2

Extracteur à 2 griffes larges

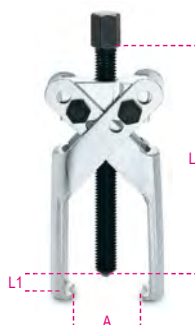

| L   | €      | 1 | 015080001 |
|-----|--------|---|-----------|
| mm  |        |   |           |
| 105 | 178,00 | 1 | 015080001 |
| 130 | 214,50 | 1 | 015080002 |

| A       | L1  |
|---------|-----|
| min+Max | mm  |
| 6÷100   | 85  |
| 10÷140  | 120 |

## 1511/1 - 2 - 3

Extracteur à 2 griffes réversibles à prise extérieure

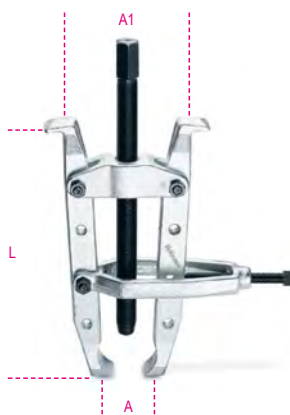

| L   | €      | 1 | 015110001 |
|-----|--------|---|-----------|
| mm  |        |   |           |
| 235 | 310,00 | 1 | 015110001 |
| 330 | 385,00 | 1 | 015110002 |
| 405 | 475,00 | 1 | 015110003 |

| A       | A1      |
|---------|---------|
| min+Max | min+Max |
| mm      | mm      |
| 20÷100  | 65÷95   |
| 40÷150  | 103÷190 |
| 40÷150  | 103÷175 |

## 1515/1 - 2 - 3

Extracteur à 2 griffes articulées



| L   | €     | 1 | 015150101 |
|-----|-------|---|-----------|
| mm  |       |   |           |
| 85  | 42,00 | 1 | 015150101 |
| 85  | 44,50 | 1 | 015150102 |
| 105 | 65,00 | 1 | 015150103 |

| A   | L1  |
|-----|-----|
| Max | mm  |
| 60  | 105 |
| 70  | 105 |
| 90  | 105 |

## 1516/1 - 2 - 3

Extracteur à 3 griffes articulées



| L   | €     | 1 | 015160001 |
|-----|-------|---|-----------|
| mm  |       |   |           |
| 85  | 61,50 | 1 | 015160001 |
| 85  | 66,50 | 1 | 015160002 |
| 105 | 93,50 | 1 | 015160003 |

| A   | L1  |
|-----|-----|
| Max | mm  |
| 60  | 85  |
| 70  | 85  |
| 90  | 105 |

## 1517

Extracteur auto-serrant à 3 griffes

- Pour charges d'extraction élevées.
- Effet autoserrant.



| L   | L1  | €      | 1 | 015170000 |
|-----|-----|--------|---|-----------|
| mm  | mm  |        |   |           |
| 182 | 60  | 308,00 | 1 | 015170000 |
| 242 | 115 | 322,00 | 1 | 015170010 |
| 307 | 150 | 357,00 | 1 | 015170020 |
| 395 | 180 | 415,00 | 1 | 015170030 |

| mm | A      | kg   | N     |
|----|--------|------|-------|
|    | mm     |      |       |
| 19 | 18÷90  | 6000 | 59000 |
| 19 | 25÷150 | 6000 | 59000 |
| 19 | 40÷200 | 6000 | 59000 |
| 27 | 50÷260 | 8000 | 78500 |





## 1517C EXTRACTEUR AUTO-SERRANT À 3 GRIFFES

L'extracteur Beta 1517C fonctionne avec serrage automatique des griffes grâce au ressort sur la traverse.

Cette caractéristique facilite le positionnement et le verrouillage de l'extracteur sur la pièce à extraire. Une fois positionnées, les griffes peuvent être verrouillées à l'aide de la bague.

La traverse particulière du 1517C dispose de 4 emplacements permettant d'utiliser l'extracteur soit avec 2 griffes, pour un travail plus facile et plus rapide, soit avec 3 griffes pour une plus grande stabilité de travail.

La goupille de sécurité positionnée en tête de vis casse lorsque le couple maximum autorisé est dépassé, protégeant ainsi l'extracteur des surcharges.



## 1517C/...

extracteurs autobloquants combinés à deux / trois griffes

- pour une utilisation avec 2 ou 3 griffes
- effet autobloquant



|         | L<br>mm | L1<br>mm | €      |   |           |
|---------|---------|----------|--------|---|-----------|
| 1517C/0 | 145     | 250      | 257,00 | 1 | 015170500 |
| 1517C/1 | 200     | 300      | 316,00 | 1 | 015170501 |
| 1517C/2 | 270     | 300      | 391,00 | 1 | 015170502 |

|         | A<br>mm | ●<br>mm |
|---------|---------|---------|
| 1517C/0 | 12÷140  | 18      |
| 1517C/1 | 20÷180  | 18      |
| 1517C/2 | 30÷280  | 18      |

## 1518/...

Extracteur à 3 griffes articulées  
«grande capacité»



|        | L<br>mm | €      |   |           |
|--------|---------|--------|---|-----------|
| 1518/1 | 105     | 107,00 | 1 | 015180001 |
| 1518/2 | 135     | 137,50 | 1 | 015180002 |
| 1518/3 | 235     | 237,00 | 1 | 015180003 |
| 1518/4 | 270     | 341,00 | 1 | 015180004 |
| 1518/5 | 270     | 390,00 | 1 | 015180005 |
| 1518/6 | 270     | 416,00 | 1 | 015180006 |

|        | A<br>min+Max<br>mm | L1<br>mm |
|--------|--------------------|----------|
| 1518/1 | 24÷100             | 105      |
| 1518/2 | 32÷160             | 150      |
| 1518/3 | 40÷220             | 220      |
| 1518/4 | 80÷250             | 240      |
| 1518/5 | 80÷300             | 350      |
| 1518/6 | 80÷350             | 400      |

## 1518U/...

extracteurs universels à trois griffes

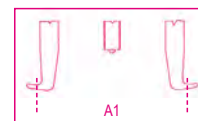
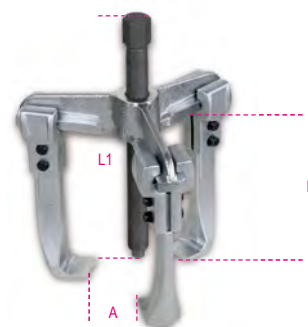

|         | L<br>mm | L1<br>mm | €      |   |           |
|---------|---------|----------|--------|---|-----------|
| 1518U/0 | 100     | 166      | 176,50 | 1 | 015180500 |
| 1518U/1 | 100     | 166      | 190,50 | 1 | 015180501 |
| 1518U/2 | 150     | 247      | 289,00 | 1 | 015180502 |
| 1518U/3 | 150     | 247      | 301,00 | 1 | 015180503 |
| 1518U/4 | 200     | 321      | 435,00 | 1 | 015180504 |

|         | A<br>min+Max<br>mm | A1<br>min+Max<br>mm | ●<br>mm |
|---------|--------------------|---------------------|---------|
| 1518U/0 | 40÷90              | 80÷130              | 17      |
| 1518U/1 | 50÷130             | 90÷170              | 17      |
| 1518U/2 | 65÷150             | 115÷210             | 22      |
| 1518U/3 | 65÷190             | 125÷260             | 22      |
| 1518U/4 | 70÷235             | 170÷335             | 27      |

## 1519/...

Extracteurs universels à trois pieds  
avec système de verrouillage rapides des griffes

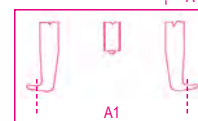
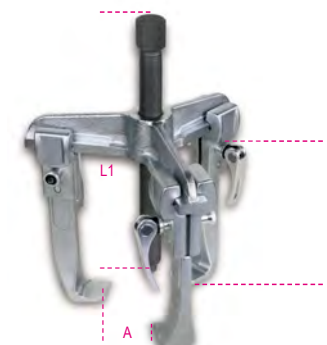

|        | L<br>mm | L1<br>mm | €      |   |           |
|--------|---------|----------|--------|---|-----------|
| 1519/0 | 100     | 166      | 203,50 | 1 | 015190000 |
| 1519/1 | 100     | 166      | 217,00 | 1 | 015190001 |
| 1519/2 | 150     | 247      | 310,00 | 1 | 015190002 |
| 1519/3 | 150     | 247      | 329,00 | 1 | 015190003 |

|        | A<br>min+Max<br>mm | A1<br>min+Max<br>mm | ●<br>mm |
|--------|--------------------|---------------------|---------|
| 1519/0 | 40÷90              | 80÷130              | 17      |
| 1519/1 | 50÷130             | 90÷170              | 17      |
| 1519/2 | 65÷150             | 115÷210             | 22      |
| 1519/3 | 65÷190             | 125÷260             | 22      |



## 1520/1 - 1520/2

Extracteur à 2 griffes réversibles



|        | L<br>mm | €      |   |           |
|--------|---------|--------|---|-----------|
| 1520/1 | 135     | 101,50 | 1 | 015200101 |
| 1520/2 | 235     | 173,00 | 1 | 015200102 |

|        | A<br>Max<br>mm | L1<br>mm |
|--------|----------------|----------|
| 1520/1 | 110            | 85       |
| 1520/2 | 160            | 140      |

## 1521/1 - 1521/2

Extracteur à 3 griffes réversibles



|        | L<br>mm | €      |   |           |
|--------|---------|--------|---|-----------|
| 1521/1 | 135     | 135,50 | 1 | 015210101 |
| 1521/2 | 235     | 228,00 | 1 | 015210102 |

|        | A<br>Max<br>mm | L1<br>mm |
|--------|----------------|----------|
| 1521/1 | 110            | 90       |
| 1521/2 | 160            | 140      |

## 1528

Extracteur autoserrant pour disques frein



∅ 19 mm

|  | A<br>min+Max<br>mm | €      |   |           |
|--|--------------------|--------|---|-----------|
|  | 170÷ 380           | 207,50 | 1 | 015280000 |

260x240x60 mm - 4,8 kg

## 1529

Extracteur pour poulies à gorges multiples

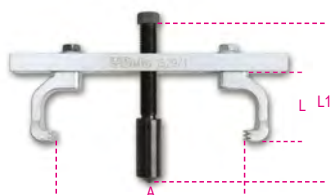

|  | A<br>min+Max<br>mm | L<br>min+Max<br>mm | L1<br>min+Max<br>mm | €      |   |           |
|--|--------------------|--------------------|---------------------|--------|---|-----------|
|  | 24÷240             | 60÷95              | 90÷135              | 305,00 | 1 | 015290000 |

260x210x60 mm - 2,6 kg

## 1529/C7

Extracteur pour poulies

Comprises dans le kit :

- 2 griffes avec double pied épaisseur 4,7 mm
- 2 griffes à pied unique épaisseur 4,3 mm
- 1 griffe avec double pied épaisseur 2,3 mm
- 1 griffe à pied unique épaisseur 2,3 mm

Le couple de griffes est modulaire en fonction de l'exigence opérationnelle



|         | L<br>mm | L1<br>mm | A<br>min+Max<br>mm | €      |   |           |
|---------|---------|----------|--------------------|--------|---|-----------|
| 1529/C7 | 50      | 72,5     | 53÷114             | 154,50 | 1 | 015290100 |

285x155x50 mm - 2 kg

## 1529PI

Extracteur universel pour poulie pompe à injection

- Permet un démontage rapide et précis de la poulie pompe à injection carburant.
- Particulièrement indiqué pour Fiat, Ford, Volkswagen, Citroën et Peugeot

Comprend 3 vis pour serrer l'extracteur à la poulie :

- M6 x 1,0 x 49 mm
- M7 x 1,0 x 75 mm
- M8 x 1,25 x 76 mm



|        | €      |   |           |
|--------|--------|---|-----------|
| 1529PI | 123,00 | 1 | 015290051 |

## 1529/PG

Extracteur pour pompe haute pression gasoil automobiles groupe VAG



|  | ∅<br>mm | €     |   |           |
|--|---------|-------|---|-----------|
|  | 15-24   | 79,00 | 1 | 015290010 |

## 1530/C5

Kit d'extraction de moyeux et roulements de roues à 3, 4, 5 trous

Le kit comprend :

- 1 bride universelle 96÷138 mm
- 1 vis hydraulique de 12 tonnes
- 1 masse battante de 2,8 kg indispensable pour les moyeux sans boulon de fixation central



|         | €      |   |           |
|---------|--------|---|-----------|
| 1530/C5 | 599,00 | 1 | 015300300 |

760x320x120 mm - 11,5 kg

## 1530/C16

Kit extracteur à inertie avec petites colonnes d'écartement, pour l'extraction des moyeux et roulements de roues à 3, 4 et 5 trous

Idéal pour moyeux avec anneau de centrage saillant

Compris dans le kit :

- 1 bride universelle 90÷130 mm
- 1 masse battante de 5 kg
- 4 petites colonnes coupleur M12
- 4 petites colonnes coupleur M14



|          | €      |   |           |
|----------|--------|---|-----------|
| 1530/C16 | 750,00 | 1 | 015300316 |

760x310x100 mm - 13,5 kg

## 1531/C7

Kit extracteur pour bagues intérieures de roulement de roue

tailles incluses:

- 1 pince Ø 40 ÷ 45 mm
- 1 pince Ø 45 ÷ 51 mm
- 1 pince Ø 50 ÷ 55 mm
- 1 pince Ø 55 ÷ 61 mm



1531/C7 € 850,00 1 015310107

390x315x96 mm - 4,3 kg

## 1532

Outil pour extraire les joints et des déflecteurs d'huile



1532 € 17,40 2 015320001

## 1533/...

Potence pour 1534



|         | L<br>mm | €      |   |           |
|---------|---------|--------|---|-----------|
| 1533/2  | 150     | 132,00 | 1 | 015330002 |
| 1533/3  | 210     | 245,50 | 1 | 015330003 |
| 1533/4  | 315     | 391,00 | 1 | 015330004 |
| 1533/5A | 305     | 468,00 | 1 | 015330006 |

|         | A<br>min+Max<br>mm | L1<br>mm |
|---------|--------------------|----------|
| 1533/2  | 45÷140             | 110      |
| 1533/3  | 55÷205             | 175      |
| 1533/4  | 90÷260             | 175      |
| 1533/5A | 100÷360            | 235      |

## 1533PR/1-2-3

Rallonge pour 1533



|           | €     |   |           |
|-----------|-------|---|-----------|
| 1533PR/1  | 30,00 | 1 | 015330011 |
| 1533/2    |       |   |           |
| 1533PR/2  | 32,50 | 1 | 015330012 |
| 1533/3    |       |   |           |
| 1533PR/3  | 36,50 | 1 | 015330013 |
| 1533/4    |       |   |           |
| 1533PR/5A | 36,50 | 1 | 015330016 |
| 1533/5A   |       |   |           |

## 1534/...

Décolleur

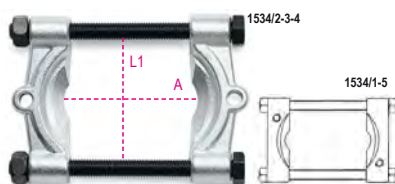

|         |         | €      |   |           |
|---------|---------|--------|---|-----------|
| 1534/1  | 1533/2  | 114,50 | 1 | 015340001 |
| 1534/2  | 1533/2  | 135,00 | 1 | 015340002 |
| 1534/3  | 1533/3  | 221,00 | 1 | 015340003 |
| 1534/4  | 1533/4  | 371,00 | 1 | 015340004 |
| 1534/5A | 1533/5A | 763,00 | 1 | 015340006 |

|         | A<br>min+Max<br>mm | L1<br>mm |
|---------|--------------------|----------|
| 1534/1  | 5÷60               | 63       |
| 1534/2  | 12÷75              | 75       |
| 1534/3  | 22÷115             | 118      |
| 1534/4  | 25÷155             | 154      |
| 1534/5A | 30÷220             | 180      |

## 1535/C...

Composition d'extracteurs



1535/C1 € 364,00 1 015350001

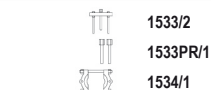

260x180x40 mm - 2,5 kg

1535/C2 € 385,00 1 015350002



260x180x40 mm - 2,8 kg

1535/C3 € 619,00 1 015350003

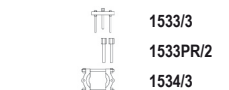

380x280x55 mm - 8,0 kg

1535/C4 € 966,00 1 015350004

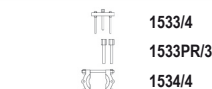

420x380x65 mm - 14,8 kg

1535/C5A € 1.465,00 1 015350006

530x510x85 mm - 27,2 kg

## 1539

Tire-tôles à inertie



1539 € 199,50 1 015390001

## 1540

Masse à inertie

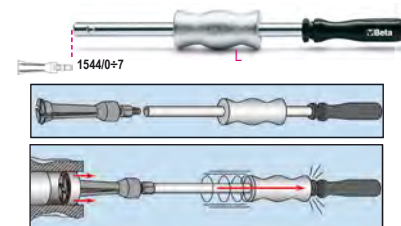

1540 € 112,00 1 015400001

L  
mm 390

M10

1544  
0÷7

**Beta**

### 1542/1 - 1542/2

Extracteur pour griffes



|        | A<br>min+Max<br>mm | 1544   | €      | 🔧 | 📦         |
|--------|--------------------|--------|--------|---|-----------|
| 1542/1 | 35÷75              | 0÷7    | 92,50  | 1 | 015420001 |
| 1542/2 | 60÷130             | 9C-10C | 146,00 | 1 | 015420002 |

|        | L<br>mm | L1<br>mm |
|--------|---------|----------|
| 1542/1 | 140     | 140      |
| 1542/2 | 175     | 160      |

### 1544/...

Extracteur à pince à prise intérieure

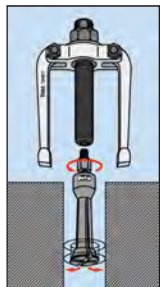

|           | C<br>mm | 🔧      | €      | 🔧 | 📦         |
|-----------|---------|--------|--------|---|-----------|
| 1544/0    | 0,25    | M10    | 81,50  | 1 | 015440100 |
| A= 5÷7    |         |        |        |   |           |
| 1544/A    | 0,80    | M10    | 86,00  | 1 | 015440105 |
| A= 7÷9    |         |        |        |   |           |
| 1544/1    | 0,80    | M10    | 90,00  | 1 | 015440110 |
| A= 9÷12   |         |        |        |   |           |
| 1544/2    | 1,15    | M10    | 91,50  | 1 | 015440120 |
| A= 13÷17  |         |        |        |   |           |
| 1544/2B   | 1,00    | M10    | 93,00  | 1 | 015440121 |
| A= 14÷19  |         |        |        |   |           |
| 1544/3    | 1,70    | M10    | 95,50  | 1 | 015440130 |
| A= 16÷21  |         |        |        |   |           |
| 1544/4    | 1,65    | M10    | 106,00 | 1 | 015440140 |
| A= 20÷25  |         |        |        |   |           |
| 1544/5    | 2,00    | M10    | 117,00 | 1 | 015440150 |
| A= 25÷30  |         |        |        |   |           |
| 1544/6    | 3,00    | M10    | 144,50 | 1 | 015440160 |
| A= 30÷37  |         |        |        |   |           |
| 1544/7    | 3,80    | M10    | 162,50 | 1 | 015440170 |
| A= 38÷45  |         |        |        |   |           |
| 1544/9C   | 2,60    | G 3/8" | 235,00 | 1 | 015440189 |
| A= 40÷75  |         |        |        |   |           |
| 1544/10C  | 7,30    | G 3/8" | 338,00 | 1 | 015440199 |
| A= 70÷115 |         |        |        |   |           |

### 1545/C5M

Coffret d'extracteur 1542/1  
avec 5 extracteurs à pinces 1544



| 1545/C5M | €      | 🔧 | 📦         |
|----------|--------|---|-----------|
|          | 637,00 | 1 | 015450011 |

|        |          |
|--------|----------|
| 1542/1 | ● 24 mm  |
| 1544/1 | 9÷12 mm  |
| 1544/2 | 13÷17 mm |
| 1544/3 | 16÷21 mm |
| 1544/4 | 20÷25 mm |
| 1544/5 | 25÷30 mm |

📏 265x180x45 mm - 🏠 2,4 kg

### 1547/C6

Extracteurs pour roulements  
à fausses billes  
en coffret métallique



| 1547/C6 | €      | 🔧 | 📦         |
|---------|--------|---|-----------|
|         | 321,00 | 1 | 015470006 |

📏 420x185x60 mm - 🏠 3 kg

### 1547KP

Jeu de 3 paires d'extracteurs pour roulements  
à billes



|          | Ø<br>mm   | €     | 🔧 | 📦         |
|----------|-----------|-------|---|-----------|
| 1547KP/1 | 9-11-12,5 | 55,00 | 1 | 015470106 |
| 1547KP/2 | 5-6-8     | 37,50 | 1 | 015470206 |

### 1547P

Rallonge 6 pans



|         | L<br>mm | 🔧      | €     | 🔧 | 📦         |
|---------|---------|--------|-------|---|-----------|
| 1547P/1 | 205     | 1547/1 | 12,00 | 1 | 015470101 |
| 1547P/2 | 102     | 1547/2 | 7,30  | 1 | 015470201 |

### 1547PC/2

Rallonge ronde courte



|          | L<br>mm | 🔧      | €    | 🔧 | 📦         |
|----------|---------|--------|------|---|-----------|
| 1547PC/2 | 42      | 1547/2 | 6,00 | 1 | 015470202 |

### 1547PL/2

Rallonge ronde longue

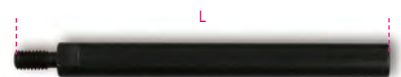

|          | L<br>mm | 🔧      | €    | 🔧 | 📦         |
|----------|---------|--------|------|---|-----------|
| 1547PL/2 | 106     | 1547/2 | 6,65 | 1 | 015470203 |

### 1549

Kit pour démontage et montage amortisseurs  
à double effet avec retour pneumatique

Permet de maintenir la tige en extension pendant le montage  
des ressorts



| 1549 | €      | 🔧 | 📦         |
|------|--------|---|-----------|
|      | 502,00 | 1 | 015490001 |

📏 310x270x110 mm - 🏠 3 kg

## 1550U

Compresseurs de ressort pneumatique pour automobiles, SUV et véhicules commerciaux

CE

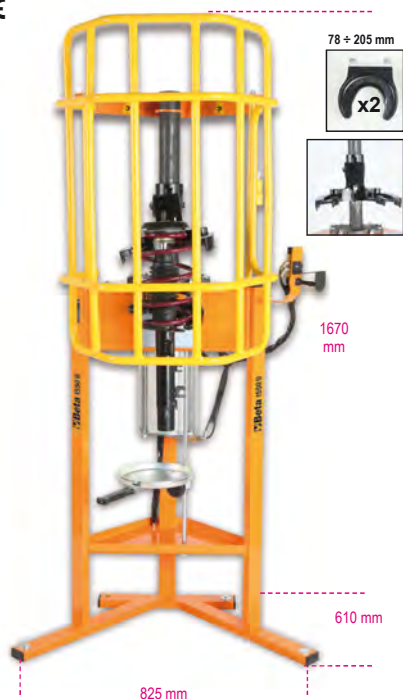

**PUISSANCE PLUS ÉLEVÉE :** puissance poussée maximum 2 tonnes (10 bars).  
**SYSTÈME UNIVERSEL DE PRISE SUPÉRIEURE :** permet avec une plaque unique adaptable supérieure de comprimer tous les diamètres de ressort pour serrage et desserrage.  
**SYSTÈME DE SÉCURITÉ ACTIVE SUR LE RESSORT :** par le biais du crochet de sécurité et des 3 soupapes de blocage, le positionnement/logement correct du ressort est garanti en maintenant cette position pendant toute l'opération de compression.

En cas de positionnement "non conforme" du ressort, le système arrête la machine.

**GRILLE DE PROTECTION "FULL BODY" :** garantit la plus haute sécurité et couverture de la zone de travail.

**ACTIONNEMENT AVEC LEVIER DE COMMANDE :** plus grande précision et sensibilité lors de la phase de compression.

**POSITION DE TRAVAIL :** hauteur de travail sur l'étrier arrière élevé jusqu'à 875 mm.

Fourni avec 2 étriers inférieurs pour diamètres 78-205 mm

**DONNÉES TECHNIQUES :**

Puissance poussée : 2 tonnes (10 bars) - 1,6 tonnes (8 bars) - 1,2 tonnes (6 bars)

Course de compression ressort : 335 mm

1550U € 3.310,00 1 015500010

## 1550U/CGS-R

Couple d'étriers supérieurs abaissés pour 1550U



1550U/CGS-R € 662,00 1 015500035

## 1550U/MRC-ABE

Étriers spéciaux pour 1550U pour Mercedes Classe A-B-E



1550U/MRC-ABE € 688,00 1 015500031

## 1550U/MRC-C

Étriers spéciaux pour 1550U pour Mercedes Classe C



1550U/MRC-C € 613,00 1 015500032

## 1550U/S...

Étrier inférieur pour 1550U



|             | ∅ mm       | €      |   |           |
|-------------|------------|--------|---|-----------|
| 1550U/S 130 | 78÷130 mm  | 413,00 | 1 | 015500014 |
| 1550U/S 182 | 105÷182 mm | 445,00 | 1 | 015500015 |
| 1550U/S 205 | 125÷205 mm | 409,00 | 1 | 015500016 |

## 1550U/SS187

Coupelle de desserrage pour 1550U

Particulièrement indiquée pour les ressorts avec profil gauche  
 type Nissan Qashqai et Renault Koleos



1550U/SS 187 € 441,00 1 015500018

## 1550U/M

Étau pour démontage amortisseurs 1550U

Permet de bloquer la tige de l'amortisseur



1550U/M € 406,00 1 015500021

## 1551/C20

Kit pour démontage têtes amortisseurs

Compris dans le kit :

- 7 douilles 6 pans mesures : 16 - 17 - 18 - 19 - 21 - 22 - 24
- 1 rallonge porte-douille longueur 120 mm
- 3 embouts femelle mesures : 8x5 - 8x6 - 11x8
- 1 embout femelle pour vis 6 pans creux mesure : 10 mm
- 1 embout mâle XZN(R) mesure : M10
- 1 embout mâle Torx(R) mesure : T50
- 4 embouts mâle pour vis 6 pans mesures : 5 - 6 - 7 - 8
- 1 rallonge porte-embouts longueur 95 mm
- 1 rallonge porte-embouts longueur 190 mm



∅ 8 - 21 mm

1551/C20 € 177,00 1 015510020

320x245x71 mm - 2,6 kg

## 1552/C9

Kit pour écarter les joints des amortisseurs, bras oscillants et volant

Il est possible de travailler avec tête à simple ou double écarteur, de sorte à pouvoir intervenir également sur les joints doubles type groupe VAG.



∅ 13 mm

1552/C9 € 140,50 1 015520020

195x140x40 mm - 1,0 kg



## 1555/Q

Compresseur pour ressorts d'amortisseurs MacPherson ou équivalents

Poussée maximum : 1500 kg

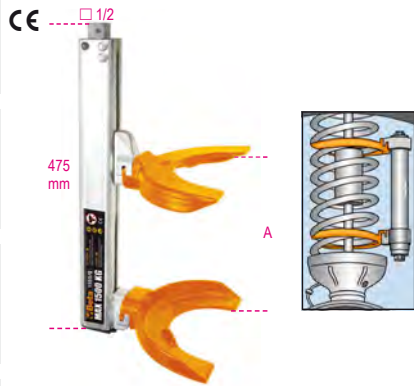

| A             | Ø             | €      | Icon | Icon      |
|---------------|---------------|--------|------|-----------|
| min+Max<br>mm | min+Max<br>mm |        |      |           |
| 65÷354        | 80÷195        | 917,00 | 1    | 015550006 |

## 1555/QS

Compresseur pour ressorts d'amortisseurs MacPherson ou équivalents



| A             | Ø             | €        | Icon | Icon      |
|---------------|---------------|----------|------|-----------|
| min+Max<br>mm | min+Max<br>mm |          |      |           |
| 70÷300        | 80÷200        | 1.120,00 | 1    | 015550005 |

## 1555S/BMW-RNT

Couplette pour amortisseurs BMW E39, E46 et Renault Mégane II pour 1555Q et 1555/QS



| 1555S/BMW-RNT | € | Icon      | Icon |
|---------------|---|-----------|------|
| 362,00        | 1 | 015550303 |      |

## 1555C

Compresseur des ressorts télescopique avec 2 jeux de coupelles et barre de torsion



| A             | Ø             | N     | t   | €        | Icon | Icon      |
|---------------|---------------|-------|-----|----------|------|-----------|
| min+Max<br>mm | min+Max<br>mm |       |     |          |      |           |
| 80÷225        | 90÷160        | 25000 | 8,5 | 1.150,00 | 1    | 015550202 |

## 1556/1A

Compresseur de ressorts

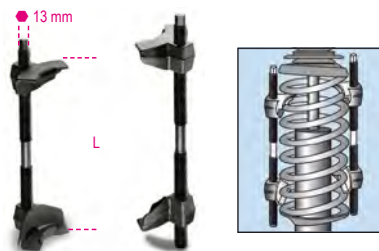

| min L Max<br>mm | €      | Icon | Icon      |
|-----------------|--------|------|-----------|
| 65÷320          | 266,00 | 1    | 015560101 |

## 1556/2A

Compresseur de ressorts

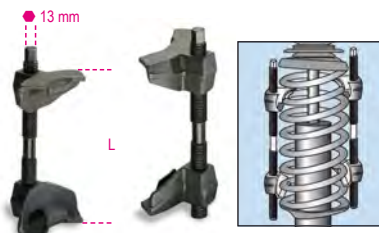

| min L Max<br>mm | €      | Icon | Icon      |
|-----------------|--------|------|-----------|
| 65÷200          | 264,00 | 1    | 015560102 |

## 1557

Douilles à chocs pour axes de ressort à lames Truck



| L<br>mm | L1<br>mm | €      | Icon | Icon      |
|---------|----------|--------|------|-----------|
| 37      | 28       | 95,50  | 1    | 015570137 |
| 46      | 34       | 99,00  | 1    | 015570146 |
| 56      | 34       | 105,50 | 1    | 015570156 |

## 1557V

Douille à chocs pour axes de ressort à lames Truck Volvo



| mm | €     | Icon | Icon      |
|----|-------|------|-----------|
| 27 | 51,50 | 1    | 015570299 |

## 1557/S3

Jeu de 3 clés à ergots pour écrous de tige d'amortisseur

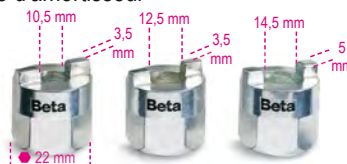

| 1557/S3 | € | Icon      | Icon |
|---------|---|-----------|------|
| 75,00   | 1 | 015570010 |      |

## 1558/C4

Outil pour circlips de moyeux intérieurs et extérieurs avec actionnement à vis

Le coupleur carré 3/8" permet d'appliquer une force élevée dans les deux conditions d'utilisation

Ergots fournis : Ø 2,5-3-3,5 mm



| 1558/C4 | Ø mm   | Ø mm   | € | Icon      | Icon |
|---------|--------|--------|---|-----------|------|
| 5,5÷77  | 5,5÷77 | 185,00 | 1 | 015580100 |      |

330x220x50 mm - 900 g

## 1558P

Couple ergots circlips de moyeux pour 1558



| Ø mm | €    | Icon | Icon      |
|------|------|------|-----------|
| 2,5  | 7,45 | 1    | 015580125 |
| 3,0  | 7,45 | 1    | 015580130 |
| 3,5  | 7,45 | 1    | 015580135 |

## 1558/C13

Outil pour circlips de moyeux intérieurs et extérieurs avec actionnement à vis

Le coupleur carré 3/8" permet d'appliquer une force élevée dans les deux conditions d'utilisation

Ergots fournis :

- droits : Ø 2,5 - 3 - 3,5 - 3,8 mm
- 45° : Ø 2,5 - 3 - 3,5 - 3,8 mm
- 90° : Ø 2,5 - 3 - 3,5 - 3,8 mm



| 1558/C13 | Ø mm   | Ø mm   | € | Icon      | Icon |
|----------|--------|--------|---|-----------|------|
| 5,5÷77   | 5,5÷77 | 249,50 | 1 | 015580200 |      |

330x220x45 mm - 1,6 kg

## 1559

Extracteur de rotules, type léger



|         | A Max<br>mm | Ø<br>mm | €      |   |           |
|---------|-------------|---------|--------|---|-----------|
| 1559/22 | 50          | 18÷22   | 101,00 | 1 | 015590001 |
| 1559/36 | 90          | 36      | 446,00 | 1 | 015590036 |
| 1559/45 | 115         | 45      | 679,00 | 1 | 015590045 |

## 1559V/8T

Vis hydraulique pour extracteur de rotules  
1559/36 et 1559/45

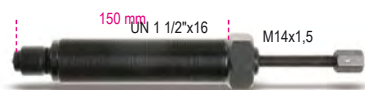

| Nm    | t | €      |   |           |
|-------|---|--------|---|-----------|
| 80000 | 8 | 342,00 | 1 | 015590145 |

## 1560/2

Extracteur de rotules,  
modèle professionnel



|        | A<br>min+Max<br>mm | Ø<br>mm | €      |   |           |
|--------|--------------------|---------|--------|---|-----------|
| 1560/2 | 60÷85              | 20      | 220,50 | 1 | 015600002 |

## 1560A

Extracteur de rotules



|       | €      |   |           |
|-------|--------|---|-----------|
| 1560A | 301,00 | 1 | 015600601 |

## 1561/...

Chasse-rotules



|        | L<br>mm | A<br>mm | Ø<br>mm | €      |   |           |
|--------|---------|---------|---------|--------|---|-----------|
| 1561/1 | 39      | 36,6    | 18      | 79,50  | 1 | 015610001 |
| 1561/2 | 47      | 45,7    | 25      | 105,50 | 1 | 015610002 |
| 1561/3 | 63      | 62      | 30      | 148,00 | 1 | 015610003 |
| 1561/4 | 75      | 63      | 40      | 197,00 | 1 | 015610004 |

## 1562D

Extracteur de rotules

Fourni avec 2 vis pour l'extraction de joints à rotule de  
suspension et de direction



| A max<br>mm | Ø<br>mm | •<br>mm | L<br>mm | €      |   |           |
|-------------|---------|---------|---------|--------|---|-----------|
| 50          | 39      | 26      | 155     | 382,00 | 1 | 015620239 |

## 1563/C4

Jeu de 4 douilles pour le démontage des  
rotules

A utiliser avec un marteau pneumatique

définir le contenu:

- 1 douille M12x1,25 mm
- 1 douille M12x1,5 mm
- 1 douille M14x1,5 mm
- 1 douille M16x1,5 mm



22/24 mm

|         | €     |   |           |
|---------|-------|---|-----------|
| 1563/C4 | 56,00 | 1 | 015630010 |

## 1565/1 - 2 - 3

Chasse-rotules à frapper



|        | Ø<br>mm | L1<br>mm | €      |   |           |
|--------|---------|----------|--------|---|-----------|
| 1565/1 | 18      | 65       | 91,00  | 1 | 015650001 |
| 1565/2 | 23      | 65       | 104,00 | 1 | 015650002 |
| 1565/3 | 30      | 88       | 111,00 | 1 | 015650003 |

## 1566N

Extracteur de rotules axiales de direction



| Ø x L<br>mm | ○<br>mm | □<br>mm | €      |   |           |
|-------------|---------|---------|--------|---|-----------|
| 28÷35 x 400 | 27      | 12"     | 144,00 | 1 | 015660005 |
| 35÷45 x 190 | 27      | -       | 144,00 | 1 | 015660008 |
| 35÷45 x 400 | 27      | 12"     | 156,50 | 1 | 015660010 |

## 1566R

Extracteur de rotules axiales de direction



| Ø<br>mm | €     |   |           |
|---------|-------|---|-----------|
| 27÷43   | 26,50 | 1 | 015660015 |

## 1566/G01

Extracteur pour joints homocinétiques

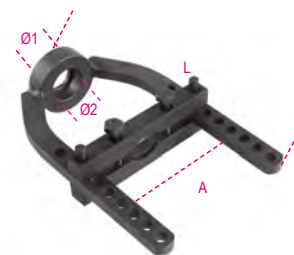

| L<br>mm | A<br>mm | Ø1<br>mm | Ø2<br>mm | €      |   |           |
|---------|---------|----------|----------|--------|---|-----------|
| 250     | 115     | 29       | 36       | 162,50 | 1 | 015660052 |

## 1566P

Pince pour circlips  
antidérapant pour arbres de roue

La pince comprime le circlip et simplifie ainsi l'insertion de  
l'arbre de roue dans le joint homocinétique.



| L<br>mm | A Max<br>mm | €     |   |           |
|---------|-------------|-------|---|-----------|
| 280     | 36          | 78,50 | 1 | 015660091 |

## 1567

Levier dépose brides d'amortisseur

Utilisable par un seul opérateur



| A mm | B min+Max<br>mm | €      |   |           |
|------|-----------------|--------|---|-----------|
| 1060 | 100÷300         | 389,00 | 1 | 015670001 |

## 1568

Expandeur pneumatique pour le montage des soufflets de cardan  
8 bras d'écartement  
écartement maximal des bras: 145 mm

CE



| L mm | L1 mm | €      | 🔧 | 📄         |
|------|-------|--------|---|-----------|
| 420  | 195   | 274,00 | 1 | 015680001 |

## 1569/F

Composition d'outils pour le montage et le démontage des silentblocks avant et arrière des Fiat Panda, Fiat 500 et Ford Ka



| €      | 🔧 | 📄         |
|--------|---|-----------|
| 509,00 | 1 | 015690021 |

## 1569/SB

Composition d'outils pour l'extraction et l'introduction des silentblocks pont arrière, déflecteurs d'huile arbre moteur et roulements de roue

• Les douilles peuvent être utilisées aussi bien directement sur le véhicule qu'à la presse hydraulique



| €      | 🔧 | 📄         |
|--------|---|-----------|
| 282,00 | 1 | 015690016 |

425x365x100 mm - 13 kg

## 1569CP

Injecteur à percussion pour roulements coniques et déflecteurs d'huile  
Réglage rapide



|           | Ø min+Max mm | L mm | €      | 🔧 | 📄         |
|-----------|--------------|------|--------|---|-----------|
| 1569CP/50 | 9,5÷50       | 130  | 142,00 | 1 | 015690750 |
| 1569CP/90 | 18÷90        | 145  | 169,00 | 1 | 015690790 |

## 1570/3

Vérin hydraulique pour extracteurs



| t  | L mm | L1 mm | • mm | €      | 🔧 | 📄         |
|----|------|-------|------|--------|---|-----------|
| 30 | 243  | 36    | 19   | 281,00 | 1 | 015700003 |

## 1580/8I

Extracteur hydraulique 2 griffes

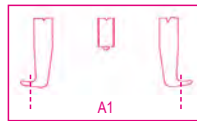
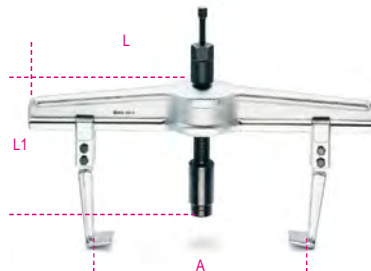

| €        | 🔧 | 📄         |
|----------|---|-----------|
| 1.880,00 | 1 | 015800008 |

|         | A min+Max mm | L mm | L1 mm | A1 min+Max mm | N Max  |
|---------|--------------|------|-------|---------------|--------|
| 1580/8I | 170÷640      | 715  | 280   | 260÷715       | 180000 |

## 1580GL

Griffe longue pour extracteurs 1580/8I



|           | L mm | €      | 🔧 | 📄         |
|-----------|------|--------|---|-----------|
| 1580GL/8A | 300  | 208,00 | 1 | 015800227 |
| 1580GL/8B | 400  | 227,50 | 1 | 015800228 |
| 1580GL/8C | 500  | 294,00 | 1 | 015800229 |

## 1585/5I - 6I - 7I

Extracteur hydraulique 3 griffes

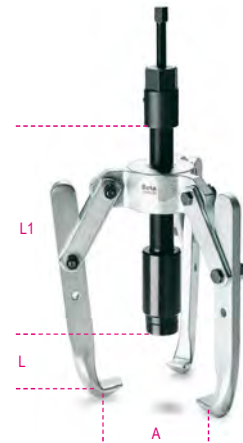

|         | €        | 🔧 | 📄         |
|---------|----------|---|-----------|
| 1585/5I | 1.315,00 | 1 | 015850005 |
| 1585/6I | 1.385,00 | 1 | 015850006 |
| 1585/7I | 1.425,00 | 1 | 015850007 |

|         | A min+Max mm | L1 mm | L mm | N Max  |
|---------|--------------|-------|------|--------|
| 1585/5I | 50÷350       | 135   | 280  | 150000 |
| 1585/6I | 50÷350       | 235   | 280  | 150000 |
| 1585/7I | 50÷350       | 335   | 280  | 150000 |

## 1585GI/5 - 6 - 7

Griffe pour 1585/I-1585/6I-1585/7I

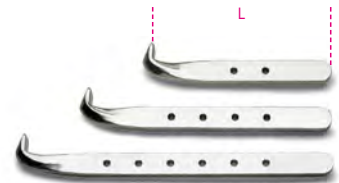

|          | L mm | €      | 🔧 | 📄         |
|----------|------|--------|---|-----------|
| 1585GI/5 | 135  | 123,50 | 1 | 015850205 |
| 1585GI/6 | 235  | 143,50 | 1 | 015850206 |
| 1585GI/7 | 335  | 175,50 | 1 | 015850207 |

## 1589VI

Vis hydraulique pour 1580/8I et 1585/5I-1585/6I-1585/7I



| €      | 🔧 | 📄         |
|--------|---|-----------|
| 770,00 | 1 | 015890001 |

## 1589PI/50 - 100 - 150

Rallonge pour vis hydraulique



|            | L mm | L1 mm | €     | 🔧 | 📄         |
|------------|------|-------|-------|---|-----------|
| 1589PI/50  | 50   | 70    | 70,50 | 1 | 015890005 |
| 1589PI/100 | 100  | 120   | 78,50 | 1 | 015890010 |
| 1589PI/150 | 150  | 170   | 86,50 | 1 | 015890015 |



## 1590

Presse d'assemblage



| A max<br>mm | L1<br>mm | €     |   |           |
|-------------|----------|-------|---|-----------|
| 60          | 55       | 32,50 | 2 | 015900305 |
| 100         | 65       | 51,50 | 2 | 015900310 |
| 150         | 95       | 86,50 | 2 | 015900315 |

## 1591

Presse à vis



| A    | A max<br>mm | L1<br>mm | €     |   |           |
|------|-------------|----------|-------|---|-----------|
| 200  | 200         | 80       | 32,50 | 2 | 015910020 |
| 300  | 310         | 85       | 40,00 | 2 | 015910030 |
| 400  | 410         | 85       | 43,50 | 2 | 015910040 |
| 500  | 500         | 95       | 58,00 | 2 | 015910050 |
| 600  | 600         | 95       | 59,00 | 2 | 015910060 |
| 800  | 800         | 95       | 71,00 | 2 | 015910080 |
| 1000 | 1000        | 110      | 88,50 | 2 | 015910100 |

## 1593

Serre-joints à vis avec poignée

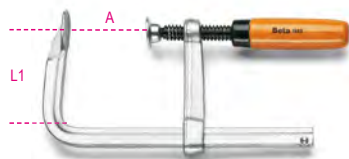

| A   | A max<br>mm | L1<br>mm | €     |   |           |
|-----|-------------|----------|-------|---|-----------|
| 160 | 170         | 80       | 45,00 | 2 | 015930016 |
| 200 | 240         | 100      | 66,50 | 2 | 015930020 |
| 300 | 320         | 145      | 92,50 | 2 | 015930030 |

## 1594

Serre-joints à levier



| A   | A max<br>mm | L1<br>mm | €      |   |           |
|-----|-------------|----------|--------|---|-----------|
| 200 | 240         | 145      | 144,00 | 1 | 015940020 |
| 250 | 290         | 145      | 150,00 | 1 | 015940025 |
| 300 | 340         | 145      | 159,50 | 1 | 015940030 |
| 400 | 430         | 150      | 167,00 | 1 | 015940040 |
| 500 | 530         | 150      | 177,00 | 1 | 015940050 |
| 600 | 630         | 150      | 186,00 | 1 | 015940060 |

## 1595

Serre-joints à vis zingué

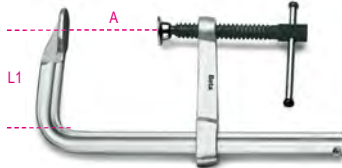

| A    | A max<br>mm | L1<br>mm | €      |   |           |
|------|-------------|----------|--------|---|-----------|
| 200  | 230         | 100      | 68,50  | 2 | 015950020 |
| 250  | 270         | 120      | 76,00  | 2 | 015950025 |
| 300  | 330         | 120      | 96,50  | 2 | 015950030 |
| 400  | 420         | 120      | 106,00 | 2 | 015950040 |
| 500  | 520         | 125      | 115,00 | 2 | 015950050 |
| 600  | 620         | 125      | 121,50 | 2 | 015950060 |
| 800  | 820         | 125      | 146,00 | 1 | 015950080 |
| 1000 | 1030        | 125      | 160,00 | 1 | 015950100 |

## 1599F

Étau parallèle d'établi, forgé

Entièrement en fonte d'acier. Mâchoires fraisées et trempées en surface.

Ouverture avant. Grande profondeur de serrage



| L1<br>mm | BxH<br>mm | Ø<br>mm | A MAX<br>mm | €      |   |           |
|----------|-----------|---------|-------------|--------|---|-----------|
| 100      | 92x46     | 11      | 125         | 372,00 | 1 | 015990100 |
| 125      | 108x54    | 13      | 150         | 480,00 | 1 | 015990125 |
| 150      | 125x62    | 13      | 200         | 666,00 | 1 | 015990150 |
| 175      | 140x70    | 15      | 220         | 907,00 | 1 | 015990175 |

## 1599GI

Étau parallèle d'établi à mâchoires interchangeables

- Avec guide carré pour les travaux difficiles
- Mâchoires interchangeables avec surface trempée

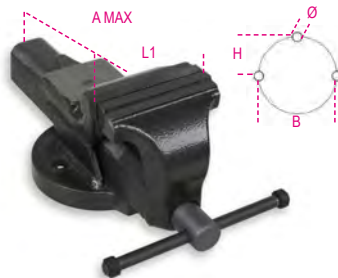

| L1<br>mm | BxH<br>mm | Ø<br>mm | A MAX<br>mm | €      |   |           |
|----------|-----------|---------|-------------|--------|---|-----------|
| 100      | 92x46     | 11      | 125         | 287,00 | 1 | 015990200 |
| 125      | 108x54    | 13      | 150         | 395,00 | 1 | 015990225 |
| 150      | 125x62    | 13      | 200         | 539,00 | 1 | 015990250 |
| 175      | 140x70    | 15      | 220         | 719,00 | 1 | 015990275 |

## 1599GR

Paire de mâchoires et vis de rechange pour étau 1599GI



|            | A<br>mm | €     |   |           |
|------------|---------|-------|---|-----------|
| 1599GR 100 | 100     | 27,00 | 1 | 015990920 |
| 1599GR 125 | 125     | 34,50 | 1 | 015990925 |
| 1599GR 150 | 150     | 42,00 | 1 | 015990950 |
| 1599GR 175 | 175     | 48,50 | 1 | 015990975 |

## 1599P

Étau parallèle d'établi

Mâchoires trempées  
Enclume avec ample surface vernie  
Base carrée en acier

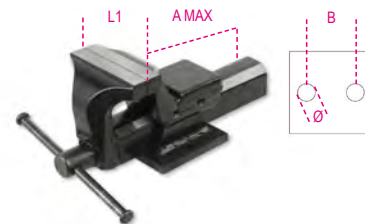

| L1<br>mm | B<br>mm | Ø<br>mm | A MAX<br>mm | €      |   |           |
|----------|---------|---------|-------------|--------|---|-----------|
| 100      | 92      | 11      | 111         | 325,00 | 1 | 015990000 |
| 125      | 108     | 13      | 130         | 390,00 | 1 | 015990025 |
| 150      | 130     | 15      | 170         | 545,00 | 1 | 015990050 |

## 1599B

Base pivotante pour étau 1599P



|           | 1599P | €      |   |           |
|-----------|-------|--------|---|-----------|
| 1599B 100 | 100   | 138,00 | 1 | 015990810 |
| 1599B 125 | 125   | 155,50 | 1 | 015990812 |
| 1599B 150 | 150   | 194,00 | 1 | 015990815 |

## 1599T

Étau parallèle de perceuse

Étaux en fonte spéciale, avec mâchoires trempées et rectifiées  
Applicable sur les petites et moyennes perceuses à colonne

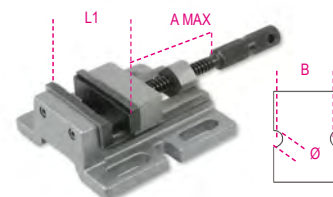

| L1<br>mm | B<br>mm | Ø<br>mm | A MAX<br>mm | €      |   |           |
|----------|---------|---------|-------------|--------|---|-----------|
| 80       | 111     | 11      | 65          | 185,00 | 1 | 015990480 |
| 100      | 120     | 13      | 87          | 227,50 | 1 | 015990500 |

## 1599G

Paires de mors en aluminium

- Magnétiques sur la totalité de la longueur
- Fraisé intérieurement pour permettre un serrage aisé des pièces filetés

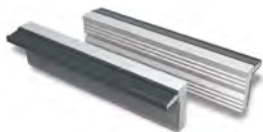

| A mm | €     | 1 | 015990910 |
|------|-------|---|-----------|
| 100  | 59,50 | 1 | 015990910 |
| 125  | 62,50 | 1 | 015990912 |
| 150  | 68,00 | 1 | 015990915 |
| 180  | 75,50 | 1 | 015990917 |

## 1600Q 8

Clé cruciforme pour tableautiers

Carré de 5 / 6 / 7-8 mm  
Triangle de 9 mm  
Ailettes de 3-5 mm  
Hexagone de 1/4"  
Embout double avec fente 1,0x7mm et empreinte cruciforme PH2



| L mm | €     | 1 | 016000008 |
|------|-------|---|-----------|
| 76   | 33,00 | 1 | 016000008 |

## 1600Q 10

Clé articulée cruciforme double pour tableautiers

Carré de 5 / 6-7 / 8-9 mm  
Triangle de 5-6-7 / 8-9 / 10 mm  
Ailettes 3-5 mm  
Hexagone 1/4"  
Carré mâle 1/4"



| L mm | €     | 1 | 016000010 |
|------|-------|---|-----------|
| 125  | 42,50 | 1 | 016000010 |

## SERVICE DE CERTIFICATION DES INSTRUMENTS DE MESURES

La certification des instruments de mesure est essentielle dans les secteurs où les domaines d'application requièrent de mesures précises, et non ambiguës. La certification implique la délivrance d'un certificat Accredia :

Sur demande, Beta Utensili S.p.A. fournit le service de certification pour les niveaux, les pieds à coulisse, les comparateurs, les micromètres et les jauges d'épaisseur. Pour bénéficier de ce service, veuillez contacter votre revendeur BETA.



## 1650

Pied à coulisse précision au 1/10e

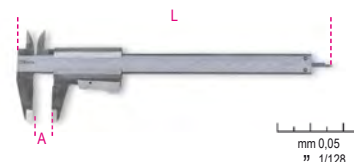

UNI EN ISO 13385-1DIN 862

| A max mm | L mm | €     | 1 | 016500001 |
|----------|------|-------|---|-----------|
| 150      | 235  | 73,00 | 1 | 016500001 |
| 200      | 290  | 96,50 | 1 | 016500002 |

## 1650FD

Pied à coulisse pour disque de frein, précision au 1/10e

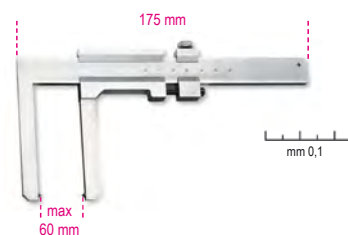

| 1650FD | €      | 1 | 016500050 |
|--------|--------|---|-----------|
|        | 272,00 | 1 | 016500050 |

## 1650FT

Pied à coulisse pour tambour de frein, précision au 1/20e

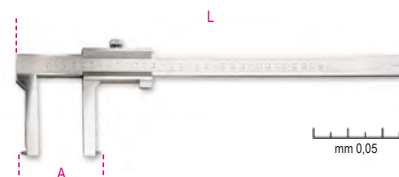

|          | A max mm | L mm | €      | 1 | 016500060 |
|----------|----------|------|--------|---|-----------|
| 1650FT/1 | 350      | 438  | 466,00 | 1 | 016500060 |
| 1650FT/2 | 500      | 550  | 803,00 | 1 | 016500070 |

## 1651DGTB

Pied à coulisse numérique précision au 1/100e

Caractéristiques :

- Précision au 1/100e
- Blocage de la coulisse grâce à une vis
- Conversion mm/pouces
- Mise à zéro dans n'importe quelle position
- Tige de profondeur carrée jusqu'à 300 mm
- étui rigide de rangement en matière plastique

CE



UNI EN ISO 13385-1DIN 862CE

| A Max mm | L mm | B mm | €      | 1 | 016510211 |
|----------|------|------|--------|---|-----------|
| 150      | 235  | 40   | 125,00 | 1 | 016510211 |
| 200      | 285  | 50   | 163,00 | 1 | 016510212 |
| 300      | 400  | 60   | 212,50 | 1 | 016510213 |

# Beta

## 1651DGTB/IP

Pied à coulisse numérique  
précision au 1/100e  
avec protection IP67

- Précision au 1/100e
- Blocage à vis de la coulisse
- Conversion mm/pouces
- Allumage automatique grâce au mouvement de la coulisse
- Mise à zéro dans n'importe quelle position
- Fonction HOLD
- Choix possible entre mesure absolue et mesure incrémentale

Le degré de protection IP67 garantit une protection intégrale contre les poussières et les liquides, ce qui préserve les caractéristiques fonctionnelles même en cas d'immersion complète de l'instrument.

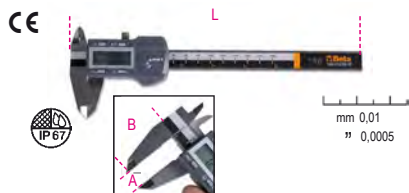

UNI EN ISO 13385-1 DIN 862CE

| A max mm | L mm | B mm | €      | 📦 | 📄         |
|----------|------|------|--------|---|-----------|
| 150      | 235  | 40   | 204,50 | 1 | 016510711 |

📏 270x115x35 mm - 📖 450 g

## 1652

Pied à coulisse à cadran analogique,  
précision au 1/50e



UNI EN ISO 13385-1DIN 862

| 1652   | € | 📦         | 📄 |
|--------|---|-----------|---|
| 171,00 | 1 | 016520016 |   |

## 1654

Pied à coulisse, précision au 1/50e



UNI EN ISO 13385-1DIN 862

| A max mm | L mm | €      | 📦 | 📄         |
|----------|------|--------|---|-----------|
| 200      | 330  | 378,00 | 1 | 016540020 |
| 300      | 410  | 508,00 | 1 | 016540030 |

# Beta

## 1654DGT

Pied à coulisse à affichage digital  
Précision au 1/100e  
Lecture 0,01 mm  
Lecture 0,0005"

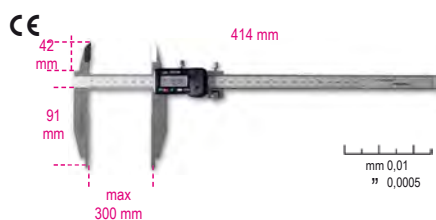

UNI EN ISO 13385-1DIN 862CE

| 1654DGT | € | 📦         | 📄 |
|---------|---|-----------|---|
| 800,00  | 1 | 016540111 |   |

## 1656

Jauge de profondeur,  
précision au 1/50e



UNI EN ISO 13385-2DIN 862

| A max mm | L mm | €      | 📦 | 📄         |
|----------|------|--------|---|-----------|
| 200      | 260  | 174,50 | 1 | 016560020 |
| 300      | 360  | 256,00 | 1 | 016560030 |

## 1657DGT/2

Jauge de profondeur à affichage digital,  
précision au 1/100e

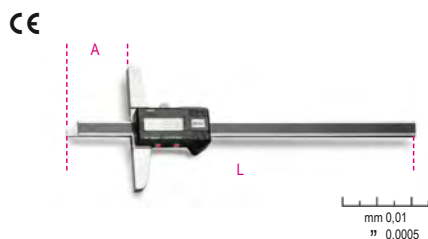

UNI EN ISO 13385-2DIN 862CE

| 1657DGT/2 | A max mm | L mm | €      | 📦 | 📄         |
|-----------|----------|------|--------|---|-----------|
|           | 200      | 270  | 330,00 | 1 | 016570002 |

## 1658/...

Micromètre d'extérieur,  
précision au 1/100e



DIN 863/II

|          | A mm   | €      | 📦 | 📄         |
|----------|--------|--------|---|-----------|
| 1658/25  | 0÷25   | 99,00  | 1 | 016580025 |
| 1658/50  | 25÷50  | 112,00 | 1 | 016580050 |
| 1658/75  | 50÷75  | 127,00 | 1 | 016580075 |
| 1658/100 | 75÷100 | 135,50 | 1 | 016580100 |

## 1658/C4

Coffret de 4 micromètres 1658



DIN 863

| 1658/C4 | € | 📦         | 📄 |
|---------|---|-----------|---|
| 415,00  | 1 | 016580001 |   |

1658/25 0÷25 mm

1658/50 25÷50 mm

1658/75 50÷75 mm

1658/100 75÷100 mm

📏 365x245x35 mm - 📖 2,5 kg

## 1658DGTB

Micromètre d'extérieur numérique IP65  
précision au 1/100e

- Précision au 1/1000e
- Contacts en métal dur
- Blocage grâce à un levier de la coulisse
- Conversion mm/pouces
- Mise à zéro dans n'importe quelle position
- Choix possible entre mesure absolue et mesure incrémentale
- Clé de réglage incluse



DIN 863CE

| 1658DGTB 25 | €      | 📦         | 📄         |
|-------------|--------|-----------|-----------|
| 256,00      | 1      | 016580525 |           |
| 1658DGTB 50 | 318,00 | 1         | 016580550 |

# Beta

# Beta

## 1658SP/1

Support pour micromètre



1658SP/1 € 65,50 1 016580910

## 1659

Jauge d'épaisseur avec comparateur analogique, précision au 1/100e

C=course



1659 C mm 0=10 € 262,00 1 016590001

## 1662/1 - 1662/2

Comparateur à cadran analogique, précision au 1/100e

C=course



DIN 878  
1662/1 C mm 0=5 € 120,00 1 016620001  
1662/2 C mm 0=10 € 144,50 1 016620010

## 1662DGT/A

Comparateur à affichage digital précision au 1/100e

C = Course

CE



1662DGT/A C mm 0-12,5 € 326,00 1 016620311

## 1662AN

Comparateur à cadran analogique à levier précision au 1/100e

C=Course



DIN 2270  
1662AN C mm 0=0,8 € 258,00 1 016620200

## 1662SPO

Support de comparateur magnétique



1662SPO € 89,00 1 016620800

## 1662SP2

Support de comparateur articulé magnétique



1662SP2 € 169,00 1 016620910

## 1666

Equerre simple en acier inoxydable, faces rectifiées et polies



DIN 875/0

| L mm | L1 mm | €      | 1 | 016660210 |
|------|-------|--------|---|-----------|
| 100  | 70    | 75,50  | 1 | 016660210 |
| 150  | 100   | 109,00 | 1 | 016660215 |
| 200  | 130   | 132,50 | 1 | 016660220 |
| 250  | 165   | 170,00 | 1 | 016660225 |
| 300  | 200   | 217,00 | 1 | 016660230 |

## 1666A

Equerre à chapeau en acier inoxydable, faces rectifiées et polies



DIN 875/0

| L mm | L1 mm | €      | 1 | 016660110 |
|------|-------|--------|---|-----------|
| 100  | 70    | 128,50 | 1 | 016660110 |
| 150  | 100   | 175,50 | 1 | 016660115 |
| 200  | 130   | 246,50 | 1 | 016660120 |
| 250  | 170   | 308,00 | 1 | 016660125 |
| 300  | 200   | 391,00 | 1 | 016660130 |

## 1668

Equerre simple en acier normalisé faces et arêtes rectifiées



DIN 875/2

| L mm | L1 mm | €      | 2 | 016680210 |
|------|-------|--------|---|-----------|
| 100  | 70    | 34,50  | 2 | 016680210 |
| 150  | 100   | 45,50  | 2 | 016680215 |
| 200  | 130   | 58,50  | 2 | 016680220 |
| 250  | 165   | 85,50  | 1 | 016680225 |
| 300  | 174   | 103,00 | 1 | 016680230 |

**Beta**

## 1668A

Équerre à chapeau en acier normalisé, faces et arêtes rectifiées



DIN 875/2

| L mm | L1 mm | €      |   |           |
|------|-------|--------|---|-----------|
| 100  | 70    | 44,00  | 2 | 016680110 |
| 150  | 100   | 67,00  | 2 | 016680115 |
| 200  | 130   | 85,00  | 2 | 016680120 |
| 250  | 165   | 116,50 | 1 | 016680125 |
| 300  | 176   | 140,00 | 1 | 016680130 |

## 1670

Équerre simple, en acier, rectifiée



| L mm | L1 mm | €     |   |           |
|------|-------|-------|---|-----------|
| 100  | 70    | 22,90 | 3 | 016700010 |
| 150  | 100   | 24,20 | 3 | 016700015 |
| 200  | 130   | 26,50 | 3 | 016700020 |
| 250  | 160   | 29,00 | 3 | 016700025 |
| 300  | 175   | 32,50 | 3 | 016700030 |
| 400  | 230   | 47,50 | 2 | 016700040 |
| 500  | 280   | 51,50 | 2 | 016700050 |
| 600  | 330   | 52,50 | 2 | 016700060 |
| 800  | 420   | 74,50 | 1 | 016700080 |
| 1000 | 500   | 88,00 | 1 | 016700099 |

## 1670A

Équerre à chapeau, en acier, rectifiée



| L mm | L1 mm | €      |   |           |
|------|-------|--------|---|-----------|
| 100  | 70    | 29,00  | 3 | 016700110 |
| 150  | 100   | 32,50  | 3 | 016700115 |
| 200  | 130   | 35,50  | 3 | 016700120 |
| 250  | 165   | 41,50  | 3 | 016700125 |
| 300  | 175   | 49,50  | 3 | 016700130 |
| 400  | 230   | 64,50  | 2 | 016700140 |
| 500  | 280   | 86,00  | 2 | 016700150 |
| 600  | 330   | 97,50  | 2 | 016700160 |
| 800  | 420   | 118,00 | 1 | 016700180 |
| 1000 | 500   | 145,00 | 1 | 016700199 |

## 1672

Fausse équerre à coulisse lame et talon en acier

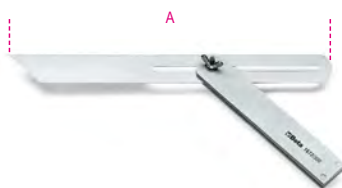

| A mm | €     |   |           |
|------|-------|---|-----------|
| 300  | 67,00 | 2 | 016720030 |

## 1672A

Fausse équerre à coulisse lame en acier chromée, talon en aluminium

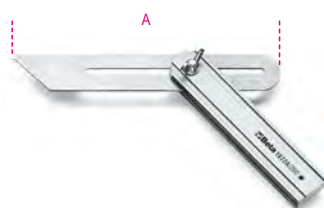

| A mm | €     |   |           |
|------|-------|---|-----------|
| 200  | 37,00 | 3 | 016720120 |
| 300  | 40,00 | 3 | 016720130 |

## 1674A

Équerre de menuisier, lame en acier talon en aluminium, double échelle millimétrique



| L mm | L1 mm | €     |   |           |
|------|-------|-------|---|-----------|
| 300  | 169   | 33,00 | 2 | 016740130 |
| 400  | 214   | 40,50 | 2 | 016740140 |

## 1674C

Équerre combinée de menuisier avec support en acier et niveaux de lecture

- Double échelle en mm
- Niveau de Surface

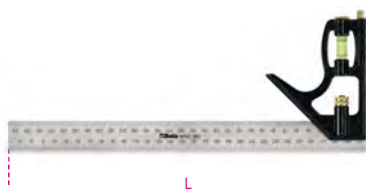

| L mm | €     |   |           |
|------|-------|---|-----------|
| 300  | 25,00 | 2 | 016740230 |

## 1676

Rapporteur d'angles simple en acier inoxydable

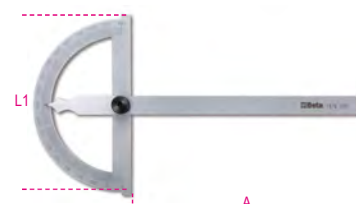

| A mm | A mm | L1 mm | G mm | €     |   |           |
|------|------|-------|------|-------|---|-----------|
| 120  | 120  | 80    | 1°   | 52,00 | 2 | 016760012 |
| 150  | 165  | 120   | 1°   | 59,50 | 2 | 016760015 |
| 200  | 210  | 150   | 1°   | 72,50 | 2 | 016760020 |
| 300  | 310  | 200   | 1°   | 96,50 | 1 | 016760030 |

## 1678/C3

Rapporteur d'angles en acier inoxydable



| L Max mm | D mm | €      |   |           |
|----------|------|--------|---|-----------|
| 300      | 70   | 370,00 | 1 | 016780030 |

## 1679

Pied à coulisse à tracer à molette en acier inoxydable, précision au 1/10e

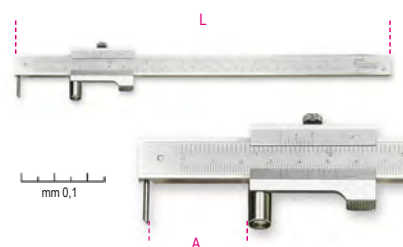

| L mm | A Max mm | €      |   |           |
|------|----------|--------|---|-----------|
| 235  | 200      | 108,50 | 1 | 016790020 |

## 1679/PR

Pointe pour pied à coulisse 1679



| L mm | €     |   |           |
|------|-------|---|-----------|
| 300  | 18,70 | 1 | 016790021 |

## 1680

Compas à verge corps et pointes de traçage en acier trempé

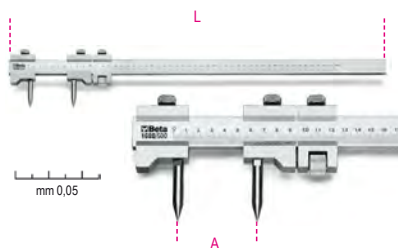

| L mm | A Max mm | €      | 📦 | 📄         |
|------|----------|--------|---|-----------|
| 660  | 500      | 388,00 | 1 | 016800050 |

## 1680A

Compas d'intérieur



| L mm | A Max mm | €     | 📦 | 📄         |
|------|----------|-------|---|-----------|
| 150  | 144      | 25,50 | 2 | 016800115 |
| 200  | 200      | 31,50 | 2 | 016800120 |
| 250  | 245      | 38,50 | 1 | 016800125 |
| 300  | 300      | 45,50 | 1 | 016800130 |

## 1680B

Compas d'épaisseur



| L mm | A Max mm | €     | 📦 | 📄         |
|------|----------|-------|---|-----------|
| 150  | 155      | 25,50 | 2 | 016800215 |
| 200  | 190      | 31,50 | 2 | 016800220 |
| 250  | 235      | 38,50 | 1 | 016800225 |
| 300  | 280      | 45,50 | 1 | 016800230 |

## 1680C

Compas à pointes sèches pointes droites en acier trempé



| L mm | A Max mm | €     | 📦 | 📄         |
|------|----------|-------|---|-----------|
| 150  | 138      | 25,50 | 2 | 016800315 |
| 200  | 190      | 31,50 | 2 | 016800320 |
| 250  | 235      | 38,50 | 1 | 016800325 |
| 300  | 280      | 45,50 | 1 | 016800330 |

## 1682

Réglet flexible en acier inoxydable



| L mm | H mm | $\pm$ mm | €     | 📦 | 📄         |
|------|------|----------|-------|---|-----------|
| 150  | 13   | 0,5      | 3,80  | 5 | 016820015 |
| 200  | 13   | 0,5      | 4,40  | 5 | 016820020 |
| 250  | 13   | 0,5      | 5,15  | 5 | 016820025 |
| 300  | 13   | 0,5      | 6,55  | 5 | 016820030 |
| 500  | 13   | 0,5      | 14,30 | 2 | 016820050 |
| 1000 | 13   | 0,5      | 37,50 | 2 | 016820100 |

## 1683

Réglet semi-rigide en acier inoxydable

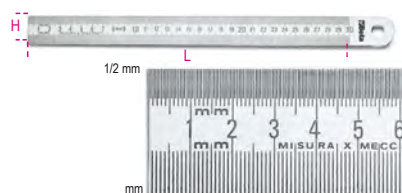

| L mm | H mm | $\pm$ mm | €      | 📦 | 📄         |
|------|------|----------|--------|---|-----------|
| 300  | 30   | 1        | 12,20  | 5 | 016830030 |
| 500  | 30   | 1        | 19,80  | 2 | 016830050 |
| 1000 | 30   | 1        | 48,50  | 2 | 016830100 |
| 1500 | 30   | 1        | 111,50 | 1 | 016830150 |

## 1685/C7

Coffret de 7 outils de métrologie



| 1685/C7 | €      | 📦 | 📄         |
|---------|--------|---|-----------|
|         | 382,00 | 1 | 016850110 |

|  |          |         |
|--|----------|---------|
|  | 1650     | 160 mm  |
|  | 1658/25  | 0+25 mm |
|  | 1670     | 100 mm  |
|  | 1680C    | 150 mm  |
|  | 1682     | 150 mm  |
|  | 1688BC   | 165 mm  |
|  | 1688BC/R |         |

📦 320x210x37 mm - 📄 1,2 kg

## 1687A

Pointe de précision coudée 90° avec manche



| 1687A | L mm | L1 mm | €    | 📦 | 📄         |
|-------|------|-------|------|---|-----------|
|       | 153  | 80    | 7,95 | 1 | 016870120 |

## 1687AC

Pointe de précision courte coudée avec manche



| 1687AC | L mm | L1 mm | €    | 📦 | 📄         |
|--------|------|-------|------|---|-----------|
|        | 153  | 80    | 7,95 | 1 | 016870125 |

## 1687D

Pointe de précision droite avec manche



| 1687D | L mm | L1 mm | €    | 📦 | 📄         |
|-------|------|-------|------|---|-----------|
|       | 153  | 80    | 7,95 | 1 | 016870110 |

## 1687U

Pointe de précision à crochet avec manche



| 1687U | L mm | L1 mm | €    | 📦 | 📄         |
|-------|------|-------|------|---|-----------|
|       | 153  | 80    | 7,95 | 1 | 016870115 |

## 1687/S4

Jeu de 4 pointes de précision avec manche



| 1687/S4                     | €     | 📦 | 📄         |
|-----------------------------|-------|---|-----------|
| 1687A-1687AC<br>1687D-1687U | 32,00 | 1 | 016870150 |

## 1688

Pointe à tracer en acier trempé



|      | L<br>mm | Ø<br>mm | €     |   |           |
|------|---------|---------|-------|---|-----------|
| 1688 | 250     | 2       | 10,80 | 5 | 016880020 |

## 1688A

Pointe à tracer en carbure



|       | L<br>mm | Ø<br>mm | €     |   |           |
|-------|---------|---------|-------|---|-----------|
| 1688A | 200     | 4       | 18,90 | 5 | 016880120 |

## 1688PC

Pointe à tracer rétractable en carbure en acier trempé chromé



|        | L<br>mm | Ø<br>mm | €     |   |           |
|--------|---------|---------|-------|---|-----------|
| 1688PC | 150     | 1       | 45,00 | 1 | 016880300 |

## 1688PC/R

Pointe pour 1688PC



|          | €     |   |           |
|----------|-------|---|-----------|
| 1688PC/R | 13,00 | 1 | 016880310 |

## 1688M

Crayon de menuisier



|       | L<br>mm | €    |    |           |
|-------|---------|------|----|-----------|
| 1688M | 180     | 1,00 | 50 | 016880880 |

## 1690F

Mètre pliant en fibre de verre classe de précision III

CE



|         | L<br>m | S<br>mm | €     |   |           |
|---------|--------|---------|-------|---|-----------|
| 1690F/2 | 2      | 17      | 15,40 | 5 | 016900220 |

## 1690L

Mètre pliant en bois de bouleau classe de précision III

CE



|         | L<br>m | S<br>mm | €     |   |           |
|---------|--------|---------|-------|---|-----------|
| 1690L/2 | 2      | 17      | 16,10 | 5 | 016900200 |

## 1691BM

Mètre à ruban  
boîtier ABS antichoc bi-matières  
Ruban en acier  
Classe de précision : II

CE



|           | L<br>m | S<br>mm | €     |   |           |
|-----------|--------|---------|-------|---|-----------|
| 1691BM/5  | 5      | 25      | 18,80 | 1 | 016910205 |
| 1691BM/8  | 8      | 32      | 27,50 | 1 | 016910208 |
| 1691BM/10 | 10     | 32      | 34,50 | 1 | 016910210 |

## 1691MG

Mètre à ruban avec aimant fixe  
boîtier ABS antichoc bi-matières  
Ruban en acier  
Classe de précision : II

CE



|           | L<br>m | S<br>mm | €     |   |           |
|-----------|--------|---------|-------|---|-----------|
| 1691MG/5  | 5      | 25      | 17,10 | 1 | 016910405 |
| 1691MG/8  | 8      | 25      | 24,40 | 1 | 016910408 |
| 1691MG/10 | 10     | 25      | 26,00 | 1 | 016910410 |

## 1692

Mètre à ruban  
boîtier ABS antichoc bi-matières  
ruban en acier  
classe de précision: II

CE



|        | L<br>m | S<br>mm | €     |   |           |
|--------|--------|---------|-------|---|-----------|
| 1692/2 | 2      | 16      | 9,20  | 5 | 016920052 |
| 1692/3 | 3      | 16      | 11,70 | 5 | 016920053 |
| 1692/5 | 5      | 19      | 16,60 | 5 | 016920055 |
| 1692/8 | 8      | 25      | 24,10 | 5 | 016920058 |

## 1693

Appareil de mesure de distance laser  
20 mètres

MESURES :

- mesure de distance simple
- mesure continue ou mesurage minimum

Arrêt automatique



CE  
IP54

DONNÉES TECHNIQUES  
Champ de mesure : de 0,05 à 20m (de 0.2ft à 66ft)  
Sélection échelle : m, in, ft  
Précision : ±1,5 mm (± 0.06 in)  
Classe Laser : 2  
Batteries : AAA 2 x 1.5V

|         | H<br>mm | L<br>mm | S<br>mm | €      |   |           |
|---------|---------|---------|---------|--------|---|-----------|
| 1693 20 | 100     | 36      | 23      | 146,50 | 1 | 016930020 |

## 1693L

Télemètre laser multifonction,  
40 m  
avec niveaux de positionnement

MESURES :

- Mesure de distance
- Mesure continue ou mesurage minimum

FONCTIONS :

- Addition/soustraction
- Mesure de surfaces
- Mesure du volume
- Mesure de variable indirecte (mesure de Pythagore)
- Mesure de l'inclinaison

Arrêt automatique

Durée batterie: jusqu'à 5.000 mesures

Étui souple en toile (inclus)



CE  
IP54

Données techniques :  
• Champ de mesure : 0,05 + 40 m (0.2in + 131ft)  
• Sélection échelle : m, in, ft  
• Précision : ±1,5 mm (±0.06 in)  
• Classe laser : 2  
• Nbre de mesures mémorisables : 99  
• Batteries : AAA 2 x 1.5V

|          | H<br>mm | L<br>mm | S<br>mm | €      |   |           |
|----------|---------|---------|---------|--------|---|-----------|
| 1693L 40 | 115     | 50      | 25      | 180,00 | 1 | 016930040 |

## 1693M

Appareil de mesure de distance laser multifonction,

80 m

MESURES :

- mesure de distance simple
- mesure continue ou mesurage minimum

FONCTIONS :

- addition/soustraction
- mesure de la zone
- mesure du volume
- Mesure indirecte (mesure de Pythagore)
- Mesure de l'inclinaison

Arrêt automatique

Étui souple en toile (inclus)

Durée batterie : jusqu'à 4.000 mesurages



### DONNÉES TECHNIQUES

Champ de mesure : de 0,05 à 80 m (de 0,2 pieds à 229 pieds)

Sélection échelle : m, pouces, pieds

Précision :  $\pm 1,5$  mm ( $\pm 0,06$  pouces)

Classe Laser : 2

Mémorisation mesures : 99

Batteries : AAA 2 x 1,5 V

|          | H<br>mm | L<br>mm | S<br>mm | €      |   |           |
|----------|---------|---------|---------|--------|---|-----------|
| 1693M 80 | 115     | 48      | 29      | 254,00 | 1 | 016930080 |

## 1694/L

Mesure longue à ruban

boîtier en ABS antichoc,

ruban en fibre de verre recouvert de PVC,  
classe de précision III

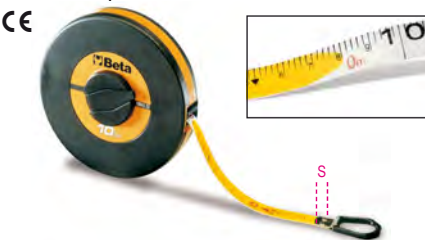

|         | L<br>m | S<br>mm | €     |   |           |
|---------|--------|---------|-------|---|-----------|
| 1694L10 | 10     | 13      | 16,50 | 1 | 016940110 |
| 1694L20 | 20     | 13      | 20,80 | 1 | 016940120 |

# Beta

## 1694A/L

Mesure longue à ruban à poignée

boîtier en ABS antichoc

ruban en fibre de verre recouvert de PVC  
classe de précision III



|           | L<br>m | S<br>mm | €     |   |           |
|-----------|--------|---------|-------|---|-----------|
| 1694A/L30 | 30     | 13      | 41,00 | 1 | 016940230 |
| 1694A/L50 | 50     | 13      | 52,50 | 1 | 016940250 |

## 1694B/L

Mesure longue à ruban

à poignée revolver corps en aluminium,

ruban en acier verni,

classe de précision II



|           | L<br>m | S<br>mm | €     |   |           |
|-----------|--------|---------|-------|---|-----------|
| 1694B/L50 | 50     | 12,5    | 78,50 | 1 | 016940350 |

## 1695XS

Niveau de poche avec base en "V"

magnétique en aluminium profilé

2 fioles incassables

précision : 1 mm/m



|        | L<br>mm | H<br>mm | S<br>mm | €     |   |           |
|--------|---------|---------|---------|-------|---|-----------|
| 1695XS | 70      | 48,5    | 20      | 16,50 | 5 | 016950250 |

## 1696

Niveau tubulaire aluminium,  
surfaces anodisées, avec fioles  
incassables, précision : 1 mm/m.



|      | L<br>mm | H<br>mm | S<br>mm | €     |   |           |
|------|---------|---------|---------|-------|---|-----------|
| 1696 | 200     | 50      | 19      | 27,50 | 2 | 016960002 |
|      | 400     | 50      | 19      | 32,50 | 2 | 016960004 |
|      | 500     | 50      | 19      | 35,50 | 2 | 016960005 |
|      | 600     | 50      | 19      | 38,00 | 2 | 016960006 |
|      | 800     | 50      | 19      | 48,00 | 2 | 016960008 |
|      | 1000    | 50      | 19      | 53,50 | 2 | 016960010 |

## 1696A

Niveau trapézoïdal corps en aluminium

moulé sous pression,

avec 1 semelle rectifiée

et 2 fioles incassables, précision 1 mm/m



|       | L<br>mm | H<br>mm | S<br>mm | €      |   |           |
|-------|---------|---------|---------|--------|---|-----------|
| 1696A | 300     | 43      | 23      | 39,00  | 2 | 016960103 |
|       | 400     | 43      | 23      | 41,00  | 2 | 016960104 |
|       | 500     | 43      | 23      | 45,00  | 2 | 016960105 |
|       | 600     | 43      | 23      | 50,50  | 2 | 016960106 |
|       | 1000    | 43      | 23      | 100,00 | 1 | 016960110 |

## 1696B

Niveau tubulaire aluminium avec semelle

magnétique

corps en profilé aluminium,

surfaces anodisées 2 fioles incassables,  
précision : 1 mm/m



|       | L<br>mm | H<br>mm | S<br>mm | €     |   |           |
|-------|---------|---------|---------|-------|---|-----------|
| 1696B | 200     | 49      | 22      | 41,50 | 2 | 016960202 |
|       | 300     | 49      | 22      | 45,00 | 2 | 016960203 |
|       | 400     | 49      | 22      | 49,00 | 2 | 016960204 |
|       | 500     | 49      | 22      | 57,50 | 2 | 016960205 |
|       | 600     | 49      | 22      | 59,50 | 2 | 016960206 |

# Beta

# Beta



## 1696D

Niveau corps en aluminium moulé sous pression, avec 4 bases rectifiées et 3 fioles incassables, précision 1 mm/m



| L mm | H mm | S mm | €     | 📦 | 🚚         |
|------|------|------|-------|---|-----------|
| 300  | 47   | 25   | 35,50 | 2 | 016960353 |
| 400  | 47   | 25   | 39,50 | 2 | 016960354 |
| 500  | 47   | 25   | 44,50 | 2 | 016960355 |
| 600  | 47   | 25   | 50,00 | 2 | 016960356 |

## 1696S

Niveau de maçon corps en aluminium avec 2 fioles incassables, précision 1 mm/m

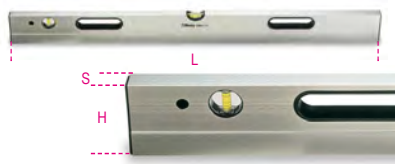

| L mm | H mm | S mm | €      | 📦 | 🚚         |
|------|------|------|--------|---|-----------|
| 1500 | 90   | 25   | 127,50 | 1 | 016960415 |
| 2000 | 90   | 25   | 149,50 | 1 | 016960420 |
| 2500 | 90   | 25   | 187,00 | 1 | 016960425 |
| 3000 | 90   | 25   | 212,50 | 1 | 016960430 |



# Beta

## 1697

niveau laser croisé, 30 metres, faisceau vert, avec base magnétique et support mural, en coffret

### SPÉCIFICATIONS TECHNIQUES:

- croix auto-nivelante
- la fonction d'auto-nivellement peut être désactivée pour une utilisation manuelle
- diode laser 515 Nm, classe 2
- plage de travail: 30 m
- précision :  $\pm 1$  mm à 5 m
- plage d'auto-nivellement :  $3^\circ \pm 0,5^\circ$
- corps en ABS et caoutchouc antidérapant
- Lecteur femelle 1/4 »
- 2 piles XA
- autonomie de la batterie: 4 heures BASE:
- 1 base magnétique pour usage individuel et combiné, entraînement mâle 1/4 »
- 1 support de serrage réglable pour plusieurs profilés en bois et en métal (à utiliser en combinaison avec une base magnétique)
- alignement horizontal et vertical rapide à un angle de  $90^\circ$

CE



IP55



| H mm | L mm | S mm | €      | 📦 | 🚚         |
|------|------|------|--------|---|-----------|
| 82   | 57   | 89,5 | 321,00 | 1 | 016970030 |

320x230x90 mm

## 1699L

Niveau droit de haute précision corps en fonte avec semelles rainurées en V rectifiées et 2 fioles incassables, précision = 0,05 mm/m



DIN 877

|       | L mm | A mm | €      | 📦 | 🚚         |
|-------|------|------|--------|---|-----------|
| 1699L | 200  | 49   | 386,00 | 1 | 016990002 |

## 1699L/1

Niveau droit de haute précision corps en fonte avec semelles rainurées en V rectifiées et 2 fioles incassables, précision = 0,02 mm/m



DIN 877

|         | L mm | A mm | €      | 📦 | 🚚         |
|---------|------|------|--------|---|-----------|
| 1699L/1 | 200  | 49   | 420,00 | 1 | 016990005 |

## 1699Q

Niveau à cadre de précision corps en fonte, semelles rectifiées (2 rainurées en V et 2 planes) et 2 fioles incassables, précision = 0,05 mm/m

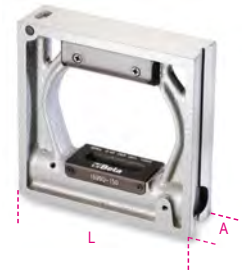

DIN 877

| L mm | A mm | €      | 📦 | 🚚         |
|------|------|--------|---|-----------|
| 150  | 40   | 539,00 | 1 | 016990015 |
| 200  | 48   | 669,00 | 1 | 016990020 |

## 1700N

Broche de maçon



| L mm | S mm | €     | 📦 | 🚚         |
|------|------|-------|---|-----------|
| 250  | 16   | 17,80 | 5 | 017000005 |
| 300  | 16   | 20,00 | 5 | 017000006 |

## 1700N/PM

Broche de maçon avec protecteur



| L mm | S mm | €     | 📦 | 🚚         |
|------|------|-------|---|-----------|
| 250  | 16   | 25,50 | 2 | 017000105 |
| 300  | 16   | 29,00 | 2 | 017000106 |

## 1701N

Ciseau de maçon



| L mm | A mm | S mm | €     | 📦 | 🚚         |
|------|------|------|-------|---|-----------|
| 250  | 23   | 16   | 19,00 | 5 | 017010001 |
| 300  | 23   | 16   | 21,20 | 5 | 017010003 |

## 1701N/PM

Ciseau de maçon avec protecteur



| L mm | A mm | S mm | €     | 📦 | 🚚         |
|------|------|------|-------|---|-----------|
| 250  | 23   | 16   | 24,70 | 2 | 017010101 |
| 300  | 23   | 16   | 28,50 | 2 | 017010103 |

## 1701PMR

Protecteur pour 1700N et 1701N



| D  | L   | €     | 🔧 | 📄         |
|----|-----|-------|---|-----------|
| mm | mm  |       |   |           |
| 16 | 115 | 12,00 | 1 | 017010206 |

## 1701NE/...

Ciseau d'électricien



|         | SxL    | €     | 🔧 | 📄         |
|---------|--------|-------|---|-----------|
|         | mm     |       |   |           |
| 1701NE3 | 10x200 | 11,10 | 5 | 017010406 |
| 1701NE4 | 10x250 | 12,00 | 5 | 017010409 |

## 1702N

Burin large



| A  | SxH   | €     | 🔧 | 📄         |
|----|-------|-------|---|-----------|
| mm | mm    |       |   |           |
| 50 | 13x23 | 24,70 | 2 | 017020005 |
| 70 | 13x23 | 26,00 | 2 | 017020007 |

## 1702N/PM

Burin large avec protecteur



| A  | SxH   | €     | 🔧 | 📄         |
|----|-------|-------|---|-----------|
| mm | mm    |       |   |           |
| 50 | 13x23 | 31,00 | 2 | 017020105 |
| 70 | 13x23 | 34,50 | 2 | 017020107 |



Il est recommandé de refroidir fréquemment l'outil pendant le réaffûtage

## 1702PMR

Protecteur pour 1702N



| L   | €    | 🔧 | 📄         |
|-----|------|---|-----------|
| mm  |      |   |           |
| 115 | 9,10 | 1 | 017020200 |

## 1704

Pince à décoffrer, à bords relevés

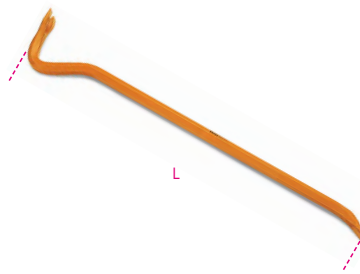

| L   | 6 mm | mm | mm | €     | 🔧 | 📄         |
|-----|------|----|----|-------|---|-----------|
| mm  |      |    |    |       |   |           |
| 500 | 16   | 35 | 28 | 33,00 | 2 | 017040050 |
| 600 | 16   | 34 | 26 | 37,00 | 2 | 017040060 |
| 800 | 18   | 38 | 29 | 54,50 | 2 | 017040080 |

## 1704A

Barres à mine avec bord plat et pointu trempés

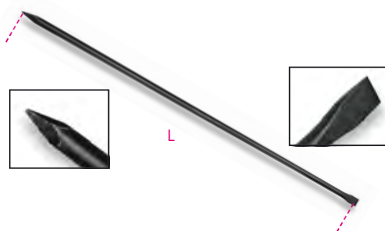

| L    | ∅  | mm | €      | 🔧 | 📄         |
|------|----|----|--------|---|-----------|
| mm   | mm |    |        |   |           |
| 1500 | 25 | 45 | 103,00 | 1 | 017040110 |
| 2000 | 25 | 55 | 134,50 | 1 | 017040120 |

## 1704C

Pince à talon



| L    | B     | min-MAX | mm     | € | 🔧         | 📄 |
|------|-------|---------|--------|---|-----------|---|
| mm   |       | mm      |        |   |           |   |
| 1200 | 21-31 | 39      | 113,50 | 1 | 017040210 |   |
| 1400 | 31-37 | 42      | 134,50 | 1 | 017040212 |   |
| 1600 | 25-37 | 42      | 165,50 | 1 | 017040215 |   |

## 1705

Cordeau à tracer en aluminium



| L    | €     | 🔧 | 📄         |
|------|-------|---|-----------|
| m    |       |   |           |
| 1705 | 22,40 | 4 | 017050001 |

## 1705PT

Poudre à tracer

- Récipient avec distributeur
- bleu



| g   | €     | 🔧 | 📄         |
|-----|-------|---|-----------|
| 250 | 14,90 | 5 | 017050025 |

## 1706DGT

Jauge de profondeur digitale pour le contrôle d'usure des pneus



| 1706DGT | €     | 🔧 | 📄         |
|---------|-------|---|-----------|
|         | 41,00 | 1 | 017060011 |

## 1707

Jauges de filetage

Pour filets métriques ISO à 60° et Whitworth à 55°.



| P (ISO) | W       | €     | 🔧 | 📄         |
|---------|---------|-------|---|-----------|
|         |         |       |   |           |
| 0,25÷6  | 62÷4x1" | 21,00 | 5 | 017070001 |

## 1707A/1 - 2 - 3

Jauges à rayons, lames concaves et convexes en acier



| R       | L             | €     | 🔧 | 📄         |
|---------|---------------|-------|---|-----------|
| mm      | mm n          |       |   |           |
| 1707A/1 | 1,0÷7,0 70 34 | 33,00 | 2 | 017070007 |
| 1707A/2 | 7,5÷15 85 32  | 35,50 | 2 | 017070015 |
| 1707A/3 | 15,5÷25 85 30 | 35,50 | 2 | 017070025 |

## 1708/8 - 13 - 20

Jauges d'épaisseur



|                             | €     |   |           |
|-----------------------------|-------|---|-----------|
| 1708/8<br>S = 0,05±0,50 mm  | 8,30  | 5 | 017080008 |
| 1708/13<br>S = 0,05±1,00 mm | 9,25  | 5 | 017080013 |
| 1708/20<br>S = 0,05±1,00 mm | 15,20 | 5 | 017080020 |

## 1709/10 - 1709/18

Casse-écrous



|         | L mm  | A max mm | €     |   |           |
|---------|-------|----------|-------|---|-----------|
| 1709/10 | 82,5  | 17 (M10) | 61,50 | 1 | 017090010 |
| 1709/18 | 107,8 | 24 (M16) | 68,50 | 1 | 017090018 |

## 1710

Casse-écrous hydraulique



|  | C min mm | C max mm | €      |   |           |
|--|----------|----------|--------|---|-----------|
|  | 7 (M4)   | 22 (M14) | 274,00 | 1 | 017100001 |

## 1712E/1 - 2 - 3

Doigt magnétique flexible

F = force magnétique



|         | L mm | D mm | F kg | €     |   |           |
|---------|------|------|------|-------|---|-----------|
| 1712E/1 | 420  | 7,5  | 0,5  | 35,00 | 2 | 017120011 |
| 1712E/2 | 530  | 15   | 1,8  | 45,00 | 2 | 017120012 |
| 1712E/3 | 532  | 19   | 3,0  | 55,00 | 2 | 017120013 |

## 1712TF

Aimant télescopique avec tête flexible

• Avec nettoyeur pour gicleurs lave-verres  
F = force magnétique



|  | L mm    | D mm | F kg | €     |   |           |
|--|---------|------|------|-------|---|-----------|
|  | 150÷590 | 11   | 1    | 25,00 | 1 | 017120600 |

## 1713M

Doigt mécanique flexible à griffes

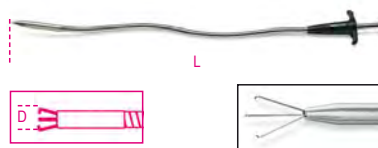

|  | L mm | D mm | €     |   |           |
|--|------|------|-------|---|-----------|
|  | 500  | 7    | 49,50 | 2 | 017130011 |
|  | 1000 | 7    | 88,50 | 1 | 017130015 |

## 1713M/K7

Coffret avec 7 outils d'inspection

Coffret comprenant :

- 1 manche télescopique d'une longueur de 185 à 660 mm
- 1 miroir d'inspection rectangulaire 65x43 mm
- 1 miroir d'inspection rond de Ø 52 mm
- 1 aimant de Ø 16,3 mm
- 1 lumière LED ultra lumineuse
- 1 doigt mécanique flexible à griffes (réf 1713M)
- 1 bac de rangement magnétique en acier inoxydable
- 3 piles LR44



|          | €      |   |           |
|----------|--------|---|-----------|
| 1713M/K7 | 165,00 | 1 | 017130100 |

297x165x52 mm - 0,8 kg

## 1714

Miroir d'inspection en plastique



|      | L mm | D mm | €    |   |           |
|------|------|------|------|---|-----------|
| 1714 | 155  | 25   | 4,00 | 5 | 017140001 |

## 1715

Miroir d'inspection télescopique, monture en métal chromé



|      | L mm    | D mm | €     |   |           |
|------|---------|------|-------|---|-----------|
| 1715 | 180÷540 | 30   | 35,00 | 1 | 017150001 |

## 1715FL/A

Miroir d'inspection flexible carré



|          | L mm | A mm | B mm | €     |   |           |
|----------|------|------|------|-------|---|-----------|
| 1715FL/A | 600  | 53   | 90   | 44,00 | 1 | 017150110 |

## 1715R/FL

2 miroir d'inspection pour 1715FL/A et 1715FL/B

|          | €     |   |           |
|----------|-------|---|-----------|
| 1715R/FL | 10,60 | 1 | 017150151 |

## 1715FL/B

Miroir d'inspection flexible rectangulaire avec lampe

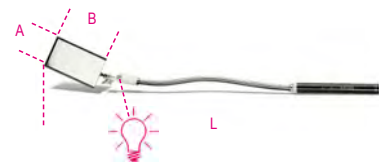

|          | L mm | A mm | B mm | €     |   |           |
|----------|------|------|------|-------|---|-----------|
| 1715FL/B | 553  | 53   | 90   | 58,00 | 1 | 017150115 |

## 1715B/R5L

Kit de 5 ampoule pour 1715FL/B

|           | €    |   |           |
|-----------|------|---|-----------|
| 1715B/R5L | 9,45 | 1 | 017150152 |

## 1715I

Miroir d'inspection télescopique articulé avec fonction grossissement 5x

- Poignée antidérapante en PVC
- Miroir d'inspection et poignée en acier inoxydable



|       | L mm    | D mm | €     |   |           |
|-------|---------|------|-------|---|-----------|
| 1715I | 250÷720 | 55   | 37,50 | 1 | 017150020 |

## 1715L

Miroir d'inspection télescopique télescopique avec lumière LED

- Corps en acier inoxydable
- Format de poche avec clip ceinture
- Fourni avec 3 piles de type L736F



|       | L mm    | D mm | €     |   |           |
|-------|---------|------|-------|---|-----------|
| 1715L | 265÷765 | 50   | 52,50 | 1 | 017150005 |

## 1716A

Pointe coudée



|       | L mm | L1 mm | € |       |   |           |
|-------|------|-------|---|-------|---|-----------|
| 1716A | 240  | 125   | 6 | 13,60 | 3 | 017160040 |

## 1716P

Grattoir pour joints

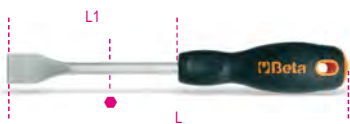

|       | L   | L1  | Ø  | €     | 🔧 | 🚚         |
|-------|-----|-----|----|-------|---|-----------|
|       | mm  | mm  | mm |       |   |           |
| 1716P | 250 | 125 | 6  | 16,50 | 3 | 017160020 |

## 1716R

Pointe ronde

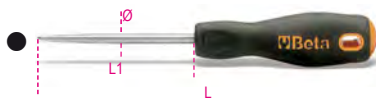

|       | L   | L1  | Ø  | €     | 🔧 | 🚚         |
|-------|-----|-----|----|-------|---|-----------|
|       | mm  | mm  | mm |       |   |           |
| 1716R | 215 | 100 | 6  | 10,80 | 5 | 017160001 |

## 1716U

Pointe à crochet

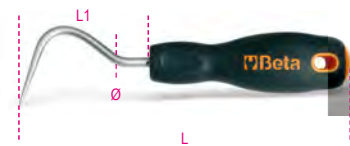

|       | L   | L1 | Ø  | €     | 🔧 | 🚚         |
|-------|-----|----|----|-------|---|-----------|
|       | mm  | mm | mm |       |   |           |
| 1716U | 195 | 80 | 6  | 13,00 | 3 | 017160025 |

## 1717A

Grattoir feuille de sauge



|     | L   | L1  | L2    | € | 🔧         | 🚚 |
|-----|-----|-----|-------|---|-----------|---|
|     | mm  | mm  | mm    |   |           |   |
| 150 | 70  | 260 | 24,40 | 2 | 017170015 |   |
| 200 | 75  | 310 | 26,00 | 2 | 017170020 |   |
| 250 | 100 | 360 | 27,50 | 2 | 017170025 |   |

## 1717B

Grattoir triangulaire



|     | L   | L1  | L2    | € | 🔧         | 🚚 |
|-----|-----|-----|-------|---|-----------|---|
|     | mm  | mm  | mm    |   |           |   |
| 150 | 75  | 260 | 21,10 | 2 | 017170115 |   |
| 200 | 85  | 310 | 23,80 | 2 | 017170120 |   |
| 250 | 100 | 360 | 25,00 | 2 | 017170125 |   |

## 1717C

Grattoir droit plat



|     | L  | S   | L1    | € | 🔧         | 🚚 |
|-----|----|-----|-------|---|-----------|---|
|     | mm | mm  | mm    |   |           |   |
| 150 | 18 | 270 | 20,10 | 2 | 017170215 |   |
| 200 | 20 | 320 | 23,00 | 2 | 017170220 |   |
| 250 | 25 | 370 | 24,80 | 2 | 017170225 |   |

## 1717D

Grattoir droit plat à coupe frontale



|           | L   | S  | L1  | €     | 🔧 | 🚚         |
|-----------|-----|----|-----|-------|---|-----------|
|           | mm  | mm | mm  |       |   |           |
| 1717D 150 | 150 | 23 | 240 | 27,00 | 2 | 017170320 |

## 1717T

Grattoir à lame triangulaire fourni avec 2 lames



|       | L   | €     | 🔧 | 🚚         |
|-------|-----|-------|---|-----------|
|       | mm  |       |   |           |
| 1717T | 310 | 12,90 | 1 | 017170610 |

## 1717T RT

Lame triangulaire de rechange



|          | L  | €    | 🔧 | 🚚         |
|----------|----|------|---|-----------|
|          | mm |      |   |           |
| 1717T RT | 65 | 2,69 | 1 | 017170660 |

## 1717T RS

Lame façonnée de rechange



|          | €    | 🔧 | 🚚         |
|----------|------|---|-----------|
| 1717T RS | 2,69 | 1 | 017170661 |

## 1717V

Grattoir pour vernis avec lame utilisable sur plusieurs côtés



|          | L   | A  | €     | 🔧 | 🚚         |
|----------|-----|----|-------|---|-----------|
|          | mm  | mm |       |   |           |
| 1717V 38 | 200 | 38 | 8,95  | 1 | 017170703 |
| 1717V 65 | 285 | 65 | 18,40 | 1 | 017170706 |

## 1717V R

Lame de rechange pour 1717V



|           | L  | €    | 🔧 | 🚚         |
|-----------|----|------|---|-----------|
|           | mm |      |   |           |
| 1717V R38 | 38 | 2,69 | 1 | 017170753 |
| 1717V R65 | 65 | 3,95 | 1 | 017170756 |

## CUTTERS

### RUGEUX

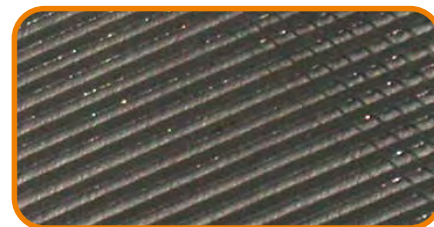

### DEUXIEME COUPE



### LISSE



## 1718D...Q

Lime carrée grossière, sans manche

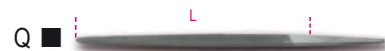

|           | L   | L" | €     | 🔧 | 🚚         |
|-----------|-----|----|-------|---|-----------|
|           | mm  | "  |       |   |           |
| 1718D6/Q  | 150 | 6  | 10,20 | 5 | 017180121 |
| 1718D8/Q  | 200 | 8  | 12,70 | 5 | 017180131 |
| 1718D10/Q | 250 | 10 | 16,80 | 5 | 017180141 |

## 1718A...Q

Lime carrée demi-douce, sans manche

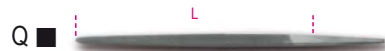

|           | L   | L" | €     | 🔧 | 🚚         |
|-----------|-----|----|-------|---|-----------|
|           | mm  | "  |       |   |           |
| 1718A6/Q  | 150 | 6  | 10,70 | 5 | 017180021 |
| 1718A8/Q  | 200 | 8  | 12,70 | 5 | 017180031 |
| 1718A10/Q | 250 | 10 | 17,30 | 5 | 017180041 |



## 1719BMD...P

Lime plate grossière, avec manche



|             | L<br>mm | L<br>" | €     | 🔧 | 📄         |
|-------------|---------|--------|-------|---|-----------|
| 1719BMD6/P  | 150     | 6      | 13,30 | 5 | 017190195 |
| 1719BMD8/P  | 200     | 8      | 14,10 | 5 | 017190225 |
| 1719BMD10/P | 250     | 10     | 20,70 | 5 | 017190245 |
| 1719BMD12/P | 300     | 12     | 27,00 | 3 | 017190327 |

## 1719BMA...P

Lime plate demi-douce, avec manche



|             | L<br>mm | L<br>" | €     | 🔧 | 📄         |
|-------------|---------|--------|-------|---|-----------|
| 1719BMA6/P  | 150     | 6      | 14,50 | 5 | 017190025 |
| 1719BMA8/P  | 200     | 8      | 16,20 | 5 | 017190056 |
| 1719BMA10/P | 250     | 10     | 21,60 | 5 | 017190075 |
| 1719BMA12/P | 300     | 12     | 29,50 | 3 | 017190315 |

## 1719BMX...P

Lime plate douce, avec manche



|             | L<br>mm | L<br>" | €     | 🔧 | 📄         |
|-------------|---------|--------|-------|---|-----------|
| 1719BMX6/P  | 150     | 6      | 14,90 | 5 | 017190026 |
| 1719BMX8/P  | 200     | 8      | 18,50 | 5 | 017190057 |
| 1719BMX10/P | 250     | 10     | 25,50 | 5 | 017190076 |

## 1719BMD...M

Lime demi-ronde grossière, avec manche



|             | L<br>mm | L<br>" | €     | 🔧 | 📄         |
|-------------|---------|--------|-------|---|-----------|
| 1719BMD6/M  | 150     | 6      | 17,40 | 5 | 017190197 |
| 1719BMD8/M  | 200     | 8      | 19,00 | 5 | 017190227 |
| 1719BMD10/M | 250     | 10     | 26,50 | 5 | 017190247 |
| 1719BMD12/M | 300     | 12     | 37,00 | 3 | 017190328 |

## 1719BMA...M

Lime demi-ronde demi-douce, avec manche



|             | L<br>mm | L<br>" | €     | 🔧 | 📄         |
|-------------|---------|--------|-------|---|-----------|
| 1719BMA6/M  | 150     | 6      | 18,80 | 5 | 017190027 |
| 1719BMA8/M  | 200     | 8      | 21,30 | 5 | 017190058 |
| 1719BMA10/M | 250     | 10     | 28,50 | 5 | 017190077 |
| 1719BMA12/M | 300     | 12     | 40,00 | 3 | 017190317 |

## 1719BMX...M

Lime demi-ronde douce, avec manche



|             | L<br>mm | L<br>" | €     | 🔧 | 📄         |
|-------------|---------|--------|-------|---|-----------|
| 1719BMX6/M  | 150     | 6      | 19,60 | 5 | 017190028 |
| 1719BMX8/M  | 200     | 8      | 24,70 | 5 | 017190059 |
| 1719BMX10/M | 250     | 10     | 33,50 | 5 | 017190078 |

## 1719BMD...R

Lime ronde grossière, avec manche



|             | L<br>mm | L<br>" | €     | 🔧 | 📄         |
|-------------|---------|--------|-------|---|-----------|
| 1719BMD6/R  | 150     | 6      | 13,30 | 5 | 017190199 |
| 1719BMD8/R  | 200     | 8      | 14,20 | 5 | 017190229 |
| 1719BMD10/R | 250     | 10     | 19,90 | 5 | 017190249 |
| 1719BMD12/R | 300     | 12     | 26,00 | 3 | 017190329 |

## 1719BMA...R

Lime ronde demi-douce, avec manche



|             | L<br>mm | L<br>" | €     | 🔧 | 📄         |
|-------------|---------|--------|-------|---|-----------|
| 1719BMA6/R  | 150     | 6      | 14,50 | 5 | 017190029 |
| 1719BMA8/R  | 200     | 8      | 16,10 | 5 | 017190060 |
| 1719BMA10/R | 250     | 10     | 21,10 | 5 | 017190079 |
| 1719BMA12/R | 300     | 12     | 28,50 | 3 | 017190319 |

## 1719BMX...R

Lime ronde douce, avec manche



|             | L<br>mm | L<br>" | €     | 🔧 | 📄         |
|-------------|---------|--------|-------|---|-----------|
| 1719BMX6/R  | 150     | 6      | 16,70 | 5 | 017190031 |
| 1719BMX8/R  | 200     | 8      | 18,40 | 5 | 017190061 |
| 1719BMX10/R | 250     | 10     | 24,70 | 5 | 017190081 |

## 1719BMA...B5

Jeu de 5 limes demi-douces, avec manche, en étui



|              | L<br>mm | L<br>" | €      | 🔧 | 📄         |
|--------------|---------|--------|--------|---|-----------|
| 1719BMA8/B5  | 200     | 8      | 90,00  | 1 | 017190297 |
| 1719BMA10/B5 | 250     | 10     | 121,00 | 1 | 017190298 |

## 1719BMD...B5

Jeu de 5 limes grossières, avec manche, en étui



|              | L<br>mm | L<br>" | €      | 🔧 | 📄         |
|--------------|---------|--------|--------|---|-----------|
| 1719BMD8/B5  | 200     | 8      | 80,50  | 1 | 017190303 |
| 1719BMD10/B5 | 250     | 10     | 114,50 | 1 | 017190305 |

## 1719BMD...S5

Jeu de 5 limes grossières, avec manche



|              | L<br>mm | L<br>" | €      | 🔧 | 📄         |
|--------------|---------|--------|--------|---|-----------|
| 1719BMD6/S5  | 150     | 6      | 73,00  | 1 | 017190200 |
| 1719BMD8/S5  | 200     | 8      | 80,50  | 1 | 017190230 |
| 1719BMD10/S5 | 250     | 10     | 114,50 | 1 | 017190250 |
| 1719BMD12/S5 | 300     | 12     | 154,50 | 1 | 017190363 |

## 1719BMA...S5

Jeu de 5 limes demi-douces, avec manche

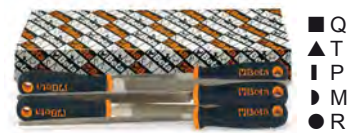

|              | L<br>mm | L<br>" | €      | 🔧 | 📄         |
|--------------|---------|--------|--------|---|-----------|
| 1719BMA6/S5  | 150     | 6      | 78,00  | 1 | 017190030 |
| 1719BMA8/S5  | 200     | 8      | 90,00  | 1 | 017190070 |
| 1719BMA10/S5 | 250     | 10     | 121,00 | 1 | 017190080 |
| 1719BMA12/S5 | 300     | 12     | 166,50 | 1 | 017190361 |

## 1719BMX...S5

Jeu de 5 limes douces, avec manche



|              | L<br>mm | L<br>" | €      | 🔧 | 📄         |
|--------------|---------|--------|--------|---|-----------|
| 1719BMX6/S5  | 150     | 6      | 85,50  | 1 | 017190032 |
| 1719BMX8/S5  | 200     | 8      | 105,00 | 1 | 017190069 |
| 1719BMX10/S5 | 250     | 10     | 140,00 | 1 | 017190082 |

## 1719BMB/P

Limes plates aluminium  
manche en matériau plastique

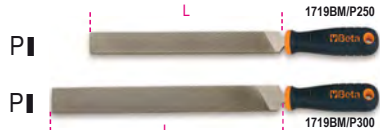

| L mm | L mm | €     | U | U         |
|------|------|-------|---|-----------|
| 250  | 10   | 32,50 | 5 | 017190152 |
| 300  | 12   | 38,50 | 5 | 017190153 |

## 1719BMC

Limes demi-rondes et plates d'entrée  
manche en matériau plastique

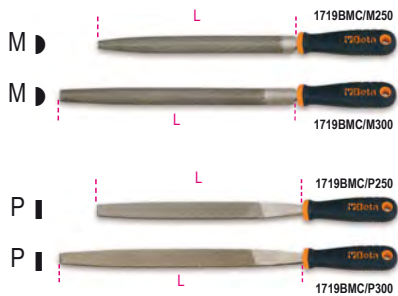

UNI 5569 - UNI 5568

| L mm          | L mm   | €     | U | U         |
|---------------|--------|-------|---|-----------|
| 1719BMC/M 250 | 250 10 | 22,10 | 6 | 017190252 |
| 1719BMC/M 300 | 300 12 | 27,00 | 4 | 017190253 |
| 1719BMC/P 250 | 250 10 | 18,30 | 6 | 017190262 |
| 1719BMC/P 300 | 300 12 | 22,00 | 4 | 017190263 |

## 1719BM/RL

Râpe plate  
1 côté râpe seconde coupe, 1 côté lime rugueuse  
avec manche bi-matière antidérapant



| L mm      | L mm  | €     | U | U         |
|-----------|-------|-------|---|-----------|
| 1719BM/RL | 200 8 | 17,30 | 5 | 017190360 |

## 1719BM/RR

Râpe ronde avec manche bi-matière  
antidérapant



| L mm      | L mm  | €     | U | U         |
|-----------|-------|-------|---|-----------|
| 1719BM/RR | 200 8 | 17,80 | 5 | 017190351 |

## 1719BM/RG

Râpe demi-ronde avec poignée ergonomique  
en plastique



| L mm | L mm | €     | U | U         |
|------|------|-------|---|-----------|
| 200  | 8    | 17,00 | 5 | 017190353 |

## 1719BM/RP

Râpe plate avec poignée ergonomique en  
plastique



| L mm | L mm | €     | U | U         |
|------|------|-------|---|-----------|
| 200  | 8    | 18,00 | 5 | 017190352 |

## 1719BMR/B3

Blister de 3 râpes avec poignées  
ergonomiques en plastique



| L mm | L mm | €     | U | U         |
|------|------|-------|---|-----------|
| 200  | 8    | 53,00 | 1 | 017190358 |

## 1719BMR

Manche de rechange pour limes



|            | L mm | A mm | €    | U  | U         |
|------------|------|------|------|----|-----------|
| 1719BMR/0  | 95   | 25   | 4,00 | 10 | 017190950 |
| 1719BMR/0B | 110  | 29   | 4,00 | 10 | 017190955 |
| 1719BMR/1  | 110  | 29   | 4,00 | 10 | 017190951 |
| 1719BMR/1B | 110  | 29   | 4,00 | 10 | 017190953 |
| 1719BMR/2  | 123  | 31   | 4,00 | 10 | 017190952 |
| 1719BMR/2B | 123  | 31   | 4,00 | 10 | 017190954 |

|            | mm      | "     |    |
|------------|---------|-------|----|
| 1719BMR/0  | 100/150 | 4/6   | ▲▲ |
| 1719BMR/0B | 100/150 | 6/8   | ●● |
| 1719BMR/1  | 150/200 | 6/8   | ▲▲ |
| 1719BMR/1B | 150/200 | 6/8   | ●● |
| 1719BMR/2  | 250/300 | 10/12 | ▲▲ |
| 1719BMR/2B | 250/300 | 10/12 | ●● |

## 1720/...

Lime semi-douce,  
tige Ø 3 mm

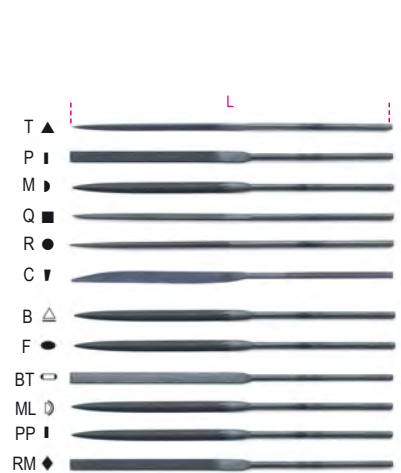

UNI 5569 UNI 5670

|        | L mm | €    | U | U         |
|--------|------|------|---|-----------|
| 1720T  | 160  | 7,85 | 5 | 017200004 |
| 1720P  | 160  | 7,85 | 5 | 017200006 |
| 1720M  | 160  | 7,85 | 5 | 017200008 |
| 1720Q  | 160  | 7,85 | 5 | 017200009 |
| 1720R  | 160  | 7,85 | 5 | 017200010 |
| 1720C  | 160  | 7,85 | 5 | 017200012 |
| 1720B  | 160  | 7,85 | 5 | 017200005 |
| 1720ML | 160  | 7,85 | 5 | 017200007 |
| 1720BT | 160  | 7,85 | 5 | 017200011 |
| 1720F  | 160  | 7,85 | 5 | 017200013 |
| 1720PP | 160  | 7,85 | 5 | 017200014 |
| 1720RM | 160  | 7,85 | 5 | 017200015 |



|         | €     | U | U         |
|---------|-------|---|-----------|
| 1720/S3 | 23,60 | 1 | 017200000 |

## 1720/B

trousse de 6 limes semi-douce



|          | €     | U | U         |
|----------|-------|---|-----------|
| 1720/B6  | 49,50 | 1 | 017200002 |
| 1720/B12 | 94,00 | 1 | 017200003 |

## 1720D/...

Lime diamantée,  
grain D126



|         | L mm | €     | U | U         |
|---------|------|-------|---|-----------|
| 1720D/T | 160  | 53,00 | 2 | 017200104 |
| 1720D/P | 160  | 53,00 | 2 | 017200106 |
| 1720D/M | 160  | 53,00 | 2 | 017200108 |
| 1720D/Q | 160  | 53,00 | 2 | 017200109 |
| 1720D/R | 160  | 53,00 | 2 | 017200110 |
| 1720D/C | 160  | 53,00 | 2 | 017200112 |





1720D/B6 € 321,00 1 017200120

### 1721/B6

Jeu de 6 limes pour contacts



1721/B6 € 25,00 1 017210010

### 1723

Tire-ressorts



1723 L mm 210 € 17,30 5 017230001

### 1725

Monture de scie à métaux avec lame



1725 L mm 420 L1 mm 300 € 25,00 4 017250001

### 1725CR

Monture de scie de précision en aluminium



1725CR L mm 250 L1 mm 150 € 14,50 5 017250010

### 1726

Monture de scie à métaux avec système de tension de lame intégré

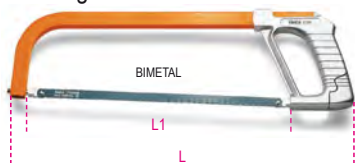

1726 L mm 440 L1 mm 300 € 35,00 4 017260001

### 1726BM

Monture de scie à métaux avec système de tension de la lame à déclenchement



1726BM L mm 400 L1 mm 300 € 57,50 1 017260050

### 1727

Monture de scie à métaux type soudeur avec lame

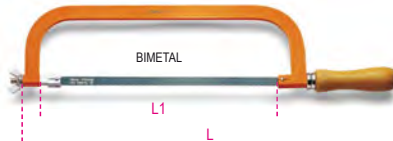

1727 L mm 515 L1 mm 300 € 25,50 4 017270001

### 1727BM

Monture de scie à métaux monobloc



1727BM L mm 315 L1 mm 300 € 29,00 5 017270020

### 1728...

Lame de scie

1728LA



1728BM (HSS-BIMETAL)



24x1"

1728CO (HSS-BIMETAL COBALT)



1728LA € 1,80 100 017280001  
1725CR  
1725MQ

1728BM 4,20 100 017280010

1725-1726  
1727-1727M

1728CO 5,70 50 017280030

1725-1726  
1727-1727M

### 1729CG

Monture de scie pour placoplâtre



1729CG L mm 310 L1 mm 160 € 28,50 2 017290200

### 1729DM 450

Scie égoïne à bois

denture moyenne, 12 dents par pouce



1729DM 450 L mm 450 L1 mm 400 € 33,50 4 017290450

### 1730

Spatule universelle avec lame en acier inoxydable et manche



| S mm | L mm | L1 mm | €     |   |           |
|------|------|-------|-------|---|-----------|
| 38   | 210  | 85    | 6,70  | 2 | 017300038 |
| 63   | 220  | 95    | 8,10  | 2 | 017300063 |
| 75   | 220  | 95    | 8,85  | 2 | 017300075 |
| 100  | 220  | 95    | 10,20 | 2 | 017300100 |

### 1730M

Spatule pour mélangeurs avec lame en acier inoxydable et manche



| L1 mm | L mm | S mm | €     |   |           |
|-------|------|------|-------|---|-----------|
| 150   | 245  | 27   | 9,40  | 2 | 017300215 |
| 200   | 330  | 28   | 17,80 | 2 | 017300220 |
| 250   | 365  | 36   | 21,90 | 2 | 017300225 |

### 1730V 38

Spatule pour vitriers avec lame à couteau en acier inoxydable



| S mm | L mm | L1 mm | €    |   |           |
|------|------|-------|------|---|-----------|
| 38   | 225  | 100   | 6,80 | 2 | 017300338 |

### 1736A

Carde à lime  
fils d'acier inoxydable  
Ø fil 0,5 mm



1736A L mm 240 € 12,40 10 017360010



### 1737

Brosse à bougies en fils de cuivre ondulé,  
Ø fil 0,2 mm



|      |                |           |    |           |
|------|----------------|-----------|----|-----------|
| 1737 | L<br>mm<br>145 | €<br>5,80 | 10 | 017370001 |
|------|----------------|-----------|----|-----------|

### 1737NX

Brosse métallique en fils d'acier cuivré,  
Ø fil 0,3 mm



|        |                |           |   |           |
|--------|----------------|-----------|---|-----------|
| 1737NX | L<br>mm<br>270 | €<br>6,80 | 5 | 017370010 |
|--------|----------------|-----------|---|-----------|

### 1737AC

Brosse métallique en fils d'acier  
à 5 rangées,  
Ø fil 0,3 mm



|        |                |           |   |           |
|--------|----------------|-----------|---|-----------|
| 1737AC | L<br>mm<br>275 | €<br>6,65 | 5 | 017370020 |
|--------|----------------|-----------|---|-----------|

### 1737B

Paire de nettoyeurs  
de cosses et bornes  
de batterie  
fils en acier  
Ø fil 0,3 mm



|       |            |   |           |
|-------|------------|---|-----------|
| 1737B | €<br>17,40 | 1 | 017370050 |
|-------|------------|---|-----------|

### 1738

Pinceau de nettoyage



|      |                |               |           |    |           |
|------|----------------|---------------|-----------|----|-----------|
| 1738 | L<br>mm<br>210 | H<br>mm<br>30 | €<br>9,80 | 10 | 017380001 |
|------|----------------|---------------|-----------|----|-----------|

### 1739C

Pince à riveter à extenseur comprenant 5  
embouts interchangeables



|                  |     |   |     |   |   |     |
|------------------|-----|---|-----|---|---|-----|
| Ø mm             | 3,2 | 4 | 4,8 | 5 | 6 | 6,4 |
| Aluminium        | •   | • | •   | • | • | •   |
| Acier Inoxydable | •   | • | •   | • | • | •   |

|       |                    |            |   |           |
|-------|--------------------|------------|---|-----------|
| 1739C | L max<br>mm<br>810 | €<br>90,00 | 1 | 017390152 |
|-------|--------------------|------------|---|-----------|

### 1740AN

Pincettes à riveter 2 bras comprenant 5 embouts  
interchangeables

• livrée avec réservoir de récupération



|                  |     |   |     |   |   |     |
|------------------|-----|---|-----|---|---|-----|
| Ø mm             | 3,2 | 4 | 4,8 | 5 | 6 | 6,4 |
| Aluminium        | •   | • | •   | • | • | •   |
| Acier Inoxydable | •   | • | •   | • | • | •   |

|        |                |             |   |           |
|--------|----------------|-------------|---|-----------|
| 1740AN | L<br>mm<br>530 | €<br>120,00 | 1 | 017400103 |
|--------|----------------|-------------|---|-----------|

### 1740B

Pince à riveter gros effort compacte



|            |     |   |     |     |     |
|------------|-----|---|-----|-----|-----|
| Ø mm       | 2,4 | 3 | 3,2 | 3,2 | 4,8 |
| Aluminium  | •   | • | •   | •   | •   |
| Acier inox | •   | • | •   | •   | •   |
| Inox       | •   | • | •   | •   | •   |

|           |                |            |   |           |
|-----------|----------------|------------|---|-----------|
| 1740B 280 | L<br>mm<br>280 | €<br>85,00 | 1 | 017400280 |
|-----------|----------------|------------|---|-----------|

|            |     |     |     |     |     |
|------------|-----|-----|-----|-----|-----|
| Ø mm       | 2,4 | 3,2 | 4,0 | 4,8 | 6,4 |
| Aluminium  | •   | •   | •   | •   | •   |
| Acier inox | •   | •   | •   | •   | •   |
| Inox       | •   | •   | •   | •   | •   |

|           |                |            |   |           |
|-----------|----------------|------------|---|-----------|
| 1740B 330 | L<br>mm<br>330 | €<br>96,00 | 1 | 017400330 |
|-----------|----------------|------------|---|-----------|

### 1741B

Pince à riveter  
avec 4 embouts



|           |     |     |   |     |   |
|-----------|-----|-----|---|-----|---|
| Ø mm      | 2,4 | 3,2 | 4 | 4,8 | 5 |
| Aluminium | •   | •   | • | •   | • |
| Acier     | •   | •   | • | •   | • |
| Inox      | •   | •   | • | •   | • |

|       |            |   |           |
|-------|------------|---|-----------|
| 1741B | €<br>44,50 | 1 | 017410000 |
|-------|------------|---|-----------|

### 1741B/C5

Pince à riveter 1741B avec assortiment  
de 700 rivets en aluminium



|          |             |   |           |
|----------|-------------|---|-----------|
| 1741B/C5 | €<br>143,50 | 1 | 017410025 |
|----------|-------------|---|-----------|

|            | Ø<br>mm | L<br>mm | n.  |
|------------|---------|---------|-----|
| 1741RV2,9K | 3,0     | 6       | 200 |
| 1741RV3,2K | 3,2     | 8       | 200 |
| 1741RV3,8K | 4,0     | 10      | 100 |
| 1741RV4K   | 4,0     | 12      | 100 |
| 1741RV4,8K | 4,8     | 12      | 100 |

415x155x60 mm - 3,1 Kg



## 1741BP

Pince à riveter avec 4 embouts



|           |     |     |   |     |   |
|-----------|-----|-----|---|-----|---|
| Ø mm      | 2,4 | 3,2 | 4 | 4,8 | 5 |
| Aluminium | •   | •   | • | •   | • |
| Acier     | •   | •   | • | •   | • |
| Inox      | •   | •   | • | •   | • |

1741BP € 67,00 1 017410350

## 1741U

Pince à riveter ultra compacte avec réglage de l'effort avec 4 embouts  
3 griffes : meilleure prise du rivet



|                  |     |   |     |   |     |
|------------------|-----|---|-----|---|-----|
| Ø mm             | 2,4 | 3 | 3,2 | 4 | 4,8 |
| Aluminium        | •   | • | •   | • | •   |
| Acier            | •   | • | •   | • | •   |
| Acier inoxydable | •   | • | •   | • | •   |

1741U € 52,50 1 017410450

## 1741RV...K

Rivets en aluminium

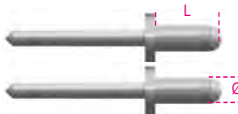

|                                |         |             |
|--------------------------------|---------|-------------|
| 1741RV 2,9K<br>ØxL = 3x6 mm    | € 23,40 | 1 017410191 |
| 1741RV 3,2K<br>ØxL = 3,2x8 mm  | 24,10   | 1 017410192 |
| 1741RV 3,8K<br>ØxL = 4x10 mm   | 32,00   | 1 017410193 |
| 1741RV 4K<br>ØxL = 4x12 mm     | 34,00   | 1 017410194 |
| 1741RV 4,8K<br>ØxL = 4,8x12 mm | 42,50   | 1 017410195 |

Les prix indiqués sont pour 500 pièces

## 1742N

Pince à inserts filetés comprenant 4 embouts et mandrins interchangeables (M3;M4;M5;M6)



1742N € 80,00 1 017420002

|   |      |      |
|---|------|------|
|   | Ø mm | L mm |
| 3 | 5    | 11   |
| 4 | 6    | 11   |
| 5 | 7    | 13   |
| 6 | 9    | 17   |

## 1742N/KR

kit de recharge comprenant 4 mandrins filetés pour la pince à insert 1742N



|    |         |             |
|----|---------|-------------|
| M3 | € 50,00 | 1 017420063 |
| M4 | 50,00   | 1 017420064 |
| M5 | 50,00   | 1 017420065 |
| M6 | 50,00   | 1 017420066 |

## 1742R-AL/M...

Rivets filetés en aluminium pour 1742-1742A-1946KF



|                                       |        |             |
|---------------------------------------|--------|-------------|
| 1742R-AL M3<br>ØxL = 5x10 mm<br>M = 3 | € 5,75 | 1 017420023 |
| 1742R-AL M4<br>ØxL = 6x12 mm<br>M = 4 | 5,85   | 1 017420024 |
| 1742R-AL M5<br>ØxL = 7x13 mm<br>M = 5 | 6,20   | 1 017420025 |
| 1742R-AL M6<br>ØxL = 9x15 mm<br>M = 6 | 7,90   | 1 017420026 |

Les prix indiqués sont pour 20 pièces

## 1742R-A/M...

Rivets filetés en acier pour 1742-1742A-1946KF



|   |        |             |
|---|--------|-------------|
| 1742R-A M3<br>ØxL = 5x11 mm<br>M = 3      | € 5,90 | 1 017420013 |
| 1742R-A M4<br>ØxL = 6x11 mm<br>M = 4      | 6,40   | 1 017420014 |
| 1742R-A M5<br>ØxL = 7x13 mm<br>M = 5      | 6,65   | 1 017420015 |
| 1742R-A M6<br>ØxL = 9x17 mm<br>M = 6      | 7,85   | 1 017420016 |
| • 1742R-A M8<br>ØxL = 11x17 mm<br>M = 8   | 7,00   | 1 017420018 |
| • 1742R-A M10<br>ØxL = 13x24 mm<br>M = 10 | 9,30   | 1 017420020 |
| • 1742R-A M12<br>ØxL = 12x24 mm<br>M = 12 | 9,50   | 1 017420022 |

Les prix indiqués sont pour 20 pièces  
• Les prix indiqués sont pour 10 pièces

## 1742N/C4

Pince à inserts filetés 1742N avec assortiment de 400 inserts filetés en acier



1742N/C4 € 265,00 1 017420006

|            | M | Ø mm | n.  |
|------------|---|------|-----|
| 1742R-A/M3 | 3 | 5    | 100 |
| 1742R-A/M4 | 4 | 6    | 100 |
| 1742R-A/M5 | 5 | 7    | 100 |
| 1742R-A/M6 | 6 | 9    | 100 |

415x155x60 mm - 2,9 kg

## 1742AN

Pince à inserts filetés 2 bras comprenant 7 embouts interchangeables



1742AN € 330,00 1 017420101

|     |      |      |
|-----|------|------|
|     | Ø mm | L mm |
| M 5 | 7    | 13   |
| 6   | 9    | 17   |
| 8   | 11   | 17   |
| 10  | 13   | 24   |



## 1742AN/KR

kit de rechange comprenant 4 mandrins filetés pour la pince à insert 1742AN



|               | €   |       |             |
|---------------|-----|-------|-------------|
| 1742AN/KR M3  | M3  | 30,00 | 1 017420153 |
| 1742AN/KR M4  | M4  | 30,00 | 1 017420154 |
| 1742AN/KR M5  | M5  | 30,00 | 1 017420155 |
| 1742AN/KR M6  | M6  | 30,00 | 1 017420156 |
| 1742AN/KR M8  | M8  | 30,00 | 1 017420158 |
| 1742AN/KR M10 | M10 | 30,00 | 1 017420160 |
| 1742AN/KR M12 | M12 | 30,00 | 1 017420162 |

## 1742AN/C

Pince à insert filetés 2 bras 1742AN avec assortiment de 80 inserts filetés en acier



|          | €      |   |           |
|----------|--------|---|-----------|
| 1742AN/C | 399,00 | 1 | 017420106 |

|             | M  | Ø mm | n. |
|-------------|----|------|----|
| 1742R-A/M5  | 5  | 7    | 20 |
| 1742R-A/M6  | 6  | 9    | 20 |
| 1742R-A/M8  | 8  | 11   | 10 |
| 1742R-A/M10 | 10 | 13   | 10 |

420x240x80 mm - 2,5 kg

## 1749

Pistolet à silicone modèle standard, tôle laquée



|      | L min mm | €     |   |           |
|------|----------|-------|---|-----------|
| 1749 | 340      | 15,70 | 2 | 017490001 |

## 1749A

Pistolet à silicone modèle professionnel, tube en aluminium



|       | L min mm | €     |   |           |
|-------|----------|-------|---|-----------|
| 1749A | 360      | 49,50 | 1 | 017490010 |

## 1749A/RB

Bec verseur pour 1749A

|          | €    |   |           |
|----------|------|---|-----------|
| 1749A/RB | 1,28 | 1 | 017490051 |

## 1749A/RT

Bouchon frontal vissable pour 1749A

|          | €    |   |           |
|----------|------|---|-----------|
| 1749A/RT | 2,95 | 1 | 017490052 |

## 1749AC

Pistolet à haute poussée pour scellants chimiques



|        | L min mm | €     |   |           |
|--------|----------|-------|---|-----------|
| 1749AC | 360      | 44,00 | 1 | 017490005 |

## 1750

Pompe à graisse à levier

Utilisable avec cartouches 1750CG ou graisse en vrac



| 1750CG cc | L mm    | €     |   |           |
|-----------|---------|-------|---|-----------|
| 400       | 500 380 | 50,00 | 1 | 017500500 |
| 600       | 750 450 | 61,50 | 1 | 017500750 |

## 1750R/1 - 1750R/2

Flexible pour 1750



|         | L mm | €    |   |           |
|---------|------|------|---|-----------|
| 1750R/1 | 310  | 8,30 | 2 | 017500030 |
| 1750R/2 | 410  | 9,40 | 2 | 017500040 |

## 1750RC

Bec rigide courbé pour 1750



|        | L mm | M mm | €    |   |           |
|--------|------|------|------|---|-----------|
| 1750RC | 150  | 10x1 | 6,85 | 2 | 017500050 |

## 1750RT

Raccord à griffes pour 1750



|        | M mm | €    |   |           |
|--------|------|------|---|-----------|
| 1750RT | 10x1 | 5,90 | 5 | 017500110 |

## 1750RP/1 - 1750RP/2

Raccord plat pour 1750



|          | Ø mm | M mm | €     |   |           |
|----------|------|------|-------|---|-----------|
| 1750RP/1 | 16   | 10x1 | 16,20 | 2 | 017500115 |
| 1750RP/2 | 22   | 10x1 | 35,50 | 2 | 017500120 |

## 1750CG

Cartouche de graisse pour 1750



| cc  | €     |    |           |
|-----|-------|----|-----------|
| 400 | 18,30 | 18 | 017500140 |
| 600 | 23,00 | 18 | 017500160 |

## 1750KG10

Pompe à graisse à levier de 10 kg, avec tuyau à haute pression de 2 m

Dotée d'un raccord pivotant pour ne pas étrangler le tuyau  
Corps de pompage en aluminium moulé sous pression avec soupape de déchargement

3 niveaux différents de pression réglables :

- 4 g à 275 bars
- 7 g à 206 bars
- 9 g à 137 bars



1750KG10 € 227,50 1 017500100

## 1750TA

Tête autobloquante à 6 broches pour graissage à haute pression

Une fois positionnée, elle reste sur le graisseur sans aucune aide.

Déconnexion facile même avec tête sous pression  
Filet M10x1 : adapté à tous les types de pompe à graisse : électrique, pneumatique, manuelle etc.  
Aucune déformation jusqu'à 550 bars



1750TA € 59,00 1 017500111

## 1750TLA

Tête autobloquante à 6 broches pour graissage, version longue

· Une fois positionnée, elle reste sur le graisseur sans aucune aide

· Déconnexion facile même avec tête sous pression  
· Filet M10x1 : adapté à tous les types de pompe à graisse : électrique, pneumatique, manuelle etc.  
· Aucune déformation jusqu'à 550 bars



1750TLA € 73,50 1 017500112

## 1750M

Mini pompe à graisse

- Avec micro-buse
- Particulièrement indiqué pour les outils pneumatiques



| 1750M | cc  | D mm | L mm | €     | 1 | 017500025 |
|-------|-----|------|------|-------|---|-----------|
|       | 100 | 43   | 145  | 26,50 | 1 | 017500025 |

## 1750M3

Mini pistolet graisseur avec 3 buses

- Equipé de 3 buses interchangeables : 0,7 - 1,0 - 1,4 mm
- Fortement conseillé pour la lubrification des outils pneumatiques
- Peut être utilisé avec de la graisse en vrac.
- Peut être utilisé avec de la graisse allant jusqu'au grade NLGI 2



| 1750M3 | cc | Ø mm | L mm | €     | 1 | 017500003 |
|--------|----|------|------|-------|---|-----------|
|        | 85 | 42   | 160  | 35,50 | 1 | 017500003 |

## 1751CR

Burettes métalliques sous pression avec embouts rigides



| cc   | D mm | L mm | €     | 1 | 017510202 |
|------|------|------|-------|---|-----------|
| 200  | 62   | 140  | 15,00 | 4 | 017510202 |
| 300  | 75   | 140  | 16,00 | 4 | 017510203 |
| 500  | 85   | 140  | 16,50 | 4 | 017510205 |
| 700  | 100  | 140  | 17,50 | 2 | 017510207 |
| 1000 | 100  | 140  | 19,50 | 2 | 017510210 |

## 1751N

Burette tôle sous pression à embout flexible



| cc   | D mm | L mm | €     | 1 | 017510020 |
|------|------|------|-------|---|-----------|
| 200  | 62   | 140  | 19,70 | 4 | 017510020 |
| 300  | 75   | 140  | 21,40 | 4 | 017510030 |
| 500  | 85   | 140  | 22,40 | 4 | 017510050 |
| 700  | 100  | 140  | 24,30 | 2 | 017510075 |
| 1000 | 100  | 140  | 26,50 | 2 | 017510100 |

## 1752

Burette plastique sous pression à embout rigide



| cc  | D mm | L mm | €     | 1 | 017520002 |
|-----|------|------|-------|---|-----------|
| 200 | 67   | 140  | 13,10 | 4 | 017520002 |
| 300 | 77   | 140  | 13,70 | 4 | 017520003 |
| 500 | 95   | 140  | 14,40 | 4 | 017520005 |

## 1754

Burette plastique à embout flexible



| cc  | D mm | L mm | €     | 1 | 017540015 |
|-----|------|------|-------|---|-----------|
| 150 | 60   | 130  | 10,90 | 5 | 017540015 |
| 250 | 65   | 130  | 12,10 | 5 | 017540025 |

## 1755C

Burettes plastique avec embouts rigides inclinés



| cc  | L mm | A mm | €    |   |           |
|-----|------|------|------|---|-----------|
| 125 | 110  | 46   | 7,50 | 5 | 017550112 |
| 250 | 110  | 60   | 8,50 | 5 | 017550125 |
| 500 | 110  | 74   | 9,50 | 4 | 017550150 |

## 1756

Burette stylo

Convient pour une utilisation avec des huiles minérales



| cc | L mm | €     |   |           |
|----|------|-------|---|-----------|
| 5  | 140  | 27,50 | 2 | 017560001 |

## 1756B

Seringue à huile

- Avec rainurage antidérapant
- Température de fonctionnement : -10 °C ÷ +60 °C
- Densité d'huile minimale SAE 10



| cc  | L mm | €     |   |           |
|-----|------|-------|---|-----------|
| 500 | 280  | 26,00 | 2 | 017560220 |

## 1756C

Seringue à huile de 200 ml en polypropylène

- Également adaptée au liquide du système de freinage
- Double joint en EPDM
- Température de fonctionnement : +0 °C ÷ +50 °C
- Non adaptée aux carburants et huiles minérales
- La densité d'huile minimale utilisable est ISO 150, SAE 90 (huile pour engrenages), SAE 40 (huile moteur)



| 1756C | €     |   |           |
|-------|-------|---|-----------|
|       | 41,00 | 1 | 017560502 |

## 1756D

Seringue à huile de 1500 ml en polypropylène

- Double joint en NBR
- Température de fonctionnement : +0 - +50 °C
- NON adaptée aux carburants

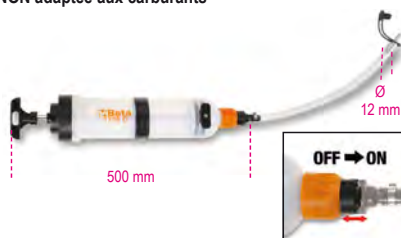

| 1756D | €     |   |           |
|-------|-------|---|-----------|
|       | 91,50 | 1 | 017560515 |

## 1756E

Pompe à siphonner carburants



| 1756E | €     |   |           |
|-------|-------|---|-----------|
|       | 49,00 | 1 | 017560610 |

## 1756G

Seringue pour moteurs diesel capacité 1,5 l pour branchement aux tuyaux diesel

- Utilisable pour :
- remplissage filtres diesel
  - remplissage réservoir cérine



- Le kit comprend :
- 2 tuyaux avec attache rapide femelle pour branchement tuyau diesel
  - 2 attaches rapides mâle en métal
  - 1 adaptateur conique pour tuyaux caoutchouc

| 1756G | €      |   |           |
|-------|--------|---|-----------|
|       | 137,50 | 1 | 017560615 |

## 1756C-2OR

Couple de joints toriques pour seringues 1756C

| 1756C-2OR | €    |   |           |
|-----------|------|---|-----------|
|           | 5,40 | 1 | 017560503 |

## 1756D-2OR

Couple de joints toriques pour seringues 1756D

| 1756D-2OR | €     |   |           |
|-----------|-------|---|-----------|
|           | 10,40 | 1 | 017560516 |

## 1757

Flacon de remplissage pour batterie



| cc   | D mm | €    |   |           |
|------|------|------|---|-----------|
| 250  | 60   | 4,70 | 4 | 017570002 |
| 500  | 75   | 5,60 | 4 | 017570004 |
| 1000 | 90   | 7,80 | 2 | 017570006 |

## 1757A

Flacon avec bec verseur pour liquide de batterie



| cc   | €     |   |           |
|------|-------|---|-----------|
| 2000 | 49,00 | 1 | 017570020 |

## 1758

Entonnoir auto-ajustable

Particulièrement utile pour les autos sans profondeur au niveau du bouchon de remplissage d'huile moteur



| 1758 | €     |   |           |
|------|-------|---|-----------|
|      | 61,00 | 1 | 017580020 |

## 1758ADB-D

Entonnoir et anti-retour pour AdBlue



| 1758 ADB-D | €     |   |           |
|------------|-------|---|-----------|
|            | 39,00 | 1 | 017580050 |

## 1758ADB-45°

Entonnoir avec accouplement à 45° et anti-retour pour AdBlue®



1758 ADB-45 Max 1 € 42,50 1 017580060

## 1758A

Entonnoir anti-retour avec attache rapide Ø 38 mm  
Pour automobiles du groupe Volkswagen



1758A € 85,50 1 017580010

## 1758B

Entonnoir anti-retour avec attache rapide  
Particulièrement indiqué pour les automobiles du groupe VAG



1758B € 40,50 1 017580030

## 1758B-1,6

Entonnoir anti-retour de 1600 ml avec attache rapide  
Attache rapide pour les automobiles de groupe VAG



1758B-1,6 H1 mm 125 H2 mm 100 Ø mm 155 € 46,50 1 017580033

## 1758B-RNT

Coupleur rapide anti-reflux pour entonnoir 1758B - 1758B-1,6

Pour moteur Renault 1,5 dCi



1758B-RNT € 29,00 1 017580035

## 1758B/K5

kit d'adaptateurs d'accouplement rapide sans retour, pour entonnoir 1758B - 1758B-1,6

Contenu du kit :

- 1 adaptateur pour moteurs Renault, Dacia, Nissan 1,5 dCi
- 1 adaptateur pour moteurs Renault, Dacia, Nissan 1.5/1.6 dCi
- 1 adaptateur pour moteurs diesel BMW 3.0
- 1 adaptateur pour moteurs essence 1.5/2.0, groupe VAG
- 1 adaptateur de connexion pour entonnoir, avec robinet



1758B/K5 € 119,50 1 017580040

## 1758RD

Entonnoir avec raccords rapides



H mm 248 Ø mm 172 € 135,00 1 017580070

## 1758S

Support mural pour le rangement des entonneurs 1758 et leurs accessoires



1758S € 95,00 1 017580080

## 1758LG

Plaque modulaire en aluminium revêtue de caoutchouc, pour la canalisation des liquides



L mm 365 H mm 168 € 53,50 1 017580006

## 1758M

Entonnoir



1758M L mm 350 € 16,30 1 017580000

## 1758R

Récipient pour liquides

Bec flexible pratique extractible



|         | lit | €     |   |           |
|---------|-----|-------|---|-----------|
| 1758R 1 | 1   | 10,80 | 1 | 017580201 |
| 1758R 2 | 2   | 12,60 | 1 | 017580202 |
| 1758R 3 | 3   | 22,60 | 1 | 017580203 |
| 1758R 5 | 5   | 27,00 | 1 | 017580205 |

## 1758VT

Kit pour le contrôle des têtes

Signale rapidement l'éventuelle présence d'anhydride de carbone dans la cuve d'expansion



|        |        |   |           |  |
|--------|--------|---|-----------|--|
| 1758VT | €      |   |           |  |
|        | 205,50 | 1 | 017580100 |  |

290x190x50 mm - 1kg

## 1758VT/L

Liquide de contraste pour le contrôle des têtes



|          |       |   |           |  |
|----------|-------|---|-----------|--|
| 1758VT/L | €     |   |           |  |
|          | 58,50 | 1 | 017580101 |  |

## 1759

Analyseur optique pour liquides de refroidissement, batterie, lave-vitres et AdBlue®

En étui rigide

Compensation automatique de la température

Acide batterie : intervalle de mesure

de 1,1 à 1,3 kg/l

Liquide de refroidissement propylène :

de -25 °C à -50 °C

Liquide de refroidissement éthylène : de -25 °C à -50 °C

Liquide lave-vitres : de -25 °C à -40 °C

AdBlue : Mesure d'urée en pourcentage de 30% à 45%



|      |        |   |           |  |
|------|--------|---|-----------|--|
| 1759 | €      |   |           |  |
|      | 190,00 | 1 | 017590251 |  |

## 1759A

Pèse-antigel



|       |         |       |   |           |
|-------|---------|-------|---|-----------|
| 1759A | L<br>mm | €     |   |           |
|       | 340     | 78,50 | 1 | 017590001 |

## 1759B

Pèse-acides



|       |         |       |   |           |
|-------|---------|-------|---|-----------|
| 1759B | L<br>mm | €     |   |           |
|       | 280     | 53,00 | 1 | 017590005 |

## 1759HD/3

Outil pour le contrôle de l'étanchéité de l'installation de refroidissement et remplissage du circuit (outil de contrôle d'étanchéité et de remplissage du circuit de refroidissement)

• Permet de vérifier sous pression les pertes de charge (tuyaux, raccords, pompes, radiateurs) et de remplir rapidement le circuit afin d'éviter la formation de bulles d'air



|          |        |   |           |  |
|----------|--------|---|-----------|--|
| 1759HD/3 | €      |   |           |  |
|          | 659,00 | 1 | 017590063 |  |

600x500x140 mm - 6,5 kg

## 1759HD/RR

Outil pour remplissage du circuit de refroidissement



|           |        |   |           |  |
|-----------|--------|---|-----------|--|
| 1759HD/RR | €      |   |           |  |
|           | 203,50 | 1 | 017590064 |  |

450x310x110 mm - 2,2 kg



## 1759LR

Outil de lavage des systèmes de refroidissement

grâce à l'air comprimé, le système de haute pression de l'eau permet un lavage efficace du système de refroidissement

- 6 adaptateurs pour connexion avec installation
- Levier de commande avec verrouillage de position pour une utilisation continue
- Raccord rapide eau inclus



1759LR L 402 mm € 503,00 1 017590070  
390X330X100

## 1759HD/TRUCK

Coffret de testeur de pression de liquide de refroidissement des poids-lourds



1759HD/TRUCK € 458,00 1 017590065  
440x330x100 mm - 3 kg

## 1759TT

Kit de 4 paires de bouchons pour le contrôle des circuits turbo - utilisable avec pistolet de gonflage de pneus



1759TT € 238,50 1 017590300  
400x160x100 mm - 1,8 kg

## CERTIFICATION D'INSTRUMENTS DE MESURE ÉLECTRONIQUES

La certification d'instruments de mesure électroniques tels que les multimètres, les pinces ampèremétriques, les **tachymètres** et les **thermomètres** sont essentiels dans les secteurs où les domaines d'application requièrent des mesures précises et non ambiguës. Pour les thermomètres infrarouges, un rapport d'étalonnage en 4 points (minimum, maximum et deux points intermédiaires) avec traçabilité ENAC est délivré.

**Sur demande, Beta Utensili S.p.A. fournit le service de certification. Pour bénéficier de ce service, veuillez contacter votre revendeur.**



## 1760DGT

Multimètre numérique automobile

CE



### CARACTÉRISTIQUES TECHNIQUES

RPM (tachymètre):  
Pour moteurs à 2 et 4 cylindres  
RPM4 600 - 4000 RPM  
RPM4 600 - 12000 RPM (x10 RPM)  
RPM2/DIS 300 - 4000 RPM  
RPM2/DIS 300 - 6000 RPM (x10 RPM)  
Angle Dwell: 4-8 CYL  
Tension c.c. : 400mV-4/40/400/1000V  
Tension a.c. : 4/40/400/700V  
Courant c.c. : 40/400mA-4/20A  
Courant a.c. : 40/400mA-4/20A  
Résistance : 400Ω-4/40/400kΩ-4/40MΩ  
Capacité : 40/400nF-4/40/100μF  
Fréquence : 5/50/500Hz-50/500-10MHz  
Duty Cycle: 0.1 - 99,9%  
Amplitude pulsations : 1 - 10ms  
Essai diodes : courant test 0,3mA  
Continuité : <150Ω - courant test <0,3mA  
Display : LCD à contraste élevé 4 digits, rétroéclairé  
Surtension : catégorie II 1000 V  
Auto-extinction : 30 minutes  
Alimentation : 1 pile 9V (fournie)  
Pince inductive (fournie)  
2 embouts (fournis)  
Étui souple en toile (fournie)  
Manuel d'utilisation

1760DGT € 280,00 1 017600005





## 1760DGT/2

Multimètre numérique automobile portable avec oscilloscope à 2 canaux et générateur d'onde



### LE KIT COMPREND :

- embouts multimètre
- 2 connecteurs pince crocodile BNC pour oscilloscope
- sonde à embout pour oscilloscope (1X et 10X)
- chargeur de batterie
- étui en nylon

### DONNÉES TECHNIQUES

Écran : TFT en couleurs de 2,8"  
Résolution : 320 x 240 pixels  
Alimentation : 100V-240V AC, 50Hz-60Hz ; DC INPUT 5V DC-2A  
Batterie : 2 x 2600 mAh

### SPÉCIFICATIONS MULTIMÈTRE

Test : Tension, Courant, Résistance, Capacité, Diodes et On-Off  
Tension max. : 600V AC-DC  
Courant max. : 10A AC-DC  
Résistance max. : 40MOHM  
Capacité max. : 100uF

### SPÉCIFICATIONS OSCILLOSCOPE

Horizontal  
Largeur bande : 40MHz  
Intervalle de fréquence échantillon : 250MSa/s (canal simple)  
- 125MSa/s (double canal)  
Gamme SEC/DIV : 5ns/div + 500s/div 1,2,5 séquence  
Verticale  
Gamme VOLTS/DIV : 10mV/div+10V/div entrée BNC  
Analogique sélectionnable limite largeur de bande, typique : 20MHz  
Réponse à basse fréquence (-3db) : ≤10Hz à BNC  
DC Précision : ± 3% pour la modalité d'acquisition Normale ou Moyenne, de 10V/div à 10 mV/div  
Trigger  
Type : Edge  
Mode : Auto, Normal, Single  
Slope : Rising, Falling, Rising, & Falling  
Source : CH1, CH2  
Entrée  
Accouplement : DC, AC ou GND  
Facteurs d'alimentation de la sonde supportés : 1X, 10X, 100X, 1000X  
Générateur de forme d'onde arbitraire  
Fréquence forme d'onde : Sine (1Hz+25MHz), Square (1Hz+10MHz), Ramp (1Hz+1MHz), EXP (1Hz+5MHz)  
Ampleur : 2,5Vpp (50Ω) - 5Vpp (haute impédance)  
Impédance de sortie : 50Ω

Dimensions : 199 x 98 x 40 mm  
Poids : 624 g

1760DGT/2 € 825,00 1 017600008

## 1760B

Multimètre digital



### SPÉCIFICATIONS

Tension CC : 200 mV-2/20/200/1000V  
Tension CA : 2-20/200/700V  
Courant CC : 2/20/200 mA-20 A  
Courant CA : 2/200 mA-20 A  
Résistance : 200Ω - 2/20/200 kΩ - 2/20 MΩ  
Capacité : 2/20/200 nF - 2/200 μF  
Température : -20° + 1000°C/-4 °F ~ +2000°F  
Fréquence : 20kHz  
Alimentation: 1 pile 9 V (fournie)

1760B € 190,00 1 017600012

## 1760/OHM

Multimètre/mégohmmètre pour test isolation à haute tension

Lecture à valeur efficace TRUE RMS



| Plage de mesure               | Précision de base        |
|-------------------------------|--------------------------|
| Tension AC/DC : 50mV - 1000V  | ±0.06% - ±0.1% rdg       |
| Courant AC/DC : 0.01μA - 10A  | ±0.5% - ±1% rdg          |
| Résistance : 0.01Ω - 50MΩ     | ±0.2% - ±2% rdg          |
| Meg OHM : 0.01 - 5000MΩ       | ±4% rdg. max current 1mA |
| Capacité : 5nF - 10mF         | ±1.5% - ±3% rdg          |
| Fréquence : 50Hz - 100 MHz    | ±0.02% - ±0.1% rdg       |
| Température : -50°C - +1350°C | ±0.5% rdg                |
| Test diodes : 3V dc           |                          |
| Test continuité : <30 Ω       |                          |

1760/OHM € 895,00 1 017600025

## 1760/RMS

Multimètre industriel IP67

avec lecture en valeur efficace RMS

EN61010-1  
EN61326-1



| Plage de mesure | Précision de base                         |
|-----------------|---|
| Tension CA/CC   | 110mV - 600V ±0.8% - ±2% rdg              |
| Courant CA/CC   | 110μA - 10A ±1.5% - ±2% rdg               |
| Résistance      | 110Ω - 40MΩ ±1.2% - ±2.5% rdg             |
| Capacité        | 11nF - 40mF ±5% - ±10% rdg (jusqu'à 11mF) |
| Fréquence       | 1100Hz - 110 MHz ±1.2% - ±1.5% rdg        |
| Température     | -32°C - +1000°C ±3% - ±5% rdg             |
| Test diodes     | 3 Vcc ±10% rdg                            |
| Test continuité | <30 Ω -                                   |

1760/RMS € 350,00 1 017600020

## 1760S

Multimètre digital compact

Lecture à valeur efficace TRUE RMS



Spécifications :  
Tension CC : 200 mV-2/20/200/600V  
Tension CA : 100/600V  
Courant CC : 200 mA-10 A  
Courant CA : 0,01-10 A  
Résistance : 200Ω - 2/20/200 kΩ - 2 MΩ  
Essai diodes : 0.4 + 0.7  
Alimentation : 2 piles 1,5V type AAA

1760S € 97,50 1 017600022

153x75x42 mm

## 1760PA/80

Pince ampèremétrique AC/DC 80A

Spécifique pour les mesures de valeurs basses de dispersion du courant ou absorptions sur véhicules

CE



- Fourchette : 1mA-80A AC/DC
- Fonction torche avec LED blanc
- Écran d'affichage LCD illuminé sur le fond
- Fonction de mise à zéro
- Fonction Hold
- Extinction automatique
- Alimentation : 2 piles 1,5V type AAA

1760PA/80 € 250,00 1 017600002

## 1760PA/AC

Pince ampèremétrique et multimètre digital

A: AC  
V: AC/DC

CE



### SPÉCIFICATIONS

Tension CC 400 mV - 4/40/400/600 V  
 Tension CA 400 mV - 4/40/400/600 V  
 Courant CA 40/400/1000 A  
 Résistance 400Ω - 4/40/400 kΩ - 4/40 MΩ  
 Fréquence 5/50/500 Hz - 5/50/500 kHz - 5/10 MHz  
 Capacité 40/400 nF - 4/40/100 μF  
 Température -20 °C + 1000 °C -4 °F + 1832 °F  
 Alimentation : 1 pile 9 V (fournie)

1760PA/AC L mm 190 € 210,00 1 017600050

## 1760PA/AC-DC

Pince ampèremétrique et multimètre digital

A: AC/DC  
V: AC/DC

CE



A: AC/DC  
V: AC/DC

### SPÉCIFICATIONS

Tension CC: 0.1mV + 600V  
 Tension CA: 0.1mV + 600V  
 Courant AC: 0.01A + 1000A  
 Courant CC: 0.01A + 1000A  
 Résistance: 0.1Ω + 40MΩ  
 Capacité: 0.001nF + 40 μF  
 Fréquence: 0.001kHz + 4kHz  
 Température: -40°C + 1000 °C  
 -40°F + 1832°F

1760PA/AC-DC € 350,00 1 017600000

## 1760PA/AC-DC2000

Pince ampèremétrique avec multimètre numérique munie d'une connexion Bluetooth  
Fonction TRUE RMS dans les mesures AC

A: AC/DC  
V: AC/DC

CE



### Spécifications :

- Tension CC : 0.1mV + 1000V
- Tension CA : 0.1mV + 1000V
- Courant CA : 0.01A + 2000A
- Courant CC : 0.01A + 2000A
- Résistance : 0.1Ω + 60MΩ
- Capacité : 1nF + 6000 μF
- Fréquence : 10kHz + 20kHz
- Température : -20 °C + 1000 °C -4 °F + 1832 °F
- Alimentation : 3 piles 1,5V type AA (fournies)
- Connexion Bluetooth (version 4.0)

H mm 300 L mm 110 P mm 43 € 730,00 1 017600003

380x280x100 mm - 1,78 kg

## 1760DGT-R3

Embout pour multimètres numériques et pinces ampèrométriques



1760DGT-R3 € 27,00 1 017600603

## 1760/RSE

Détecteur de signal

Permet de tester l'alimentation de composants tels que : injecteurs électroniques Common Rail, injecteurs électroniques essence/GPL, injecteurs piézoélectriques, électrovannes débitmètre EGR, bobines et autres

CE



Pour effectuer le diagnostic individuel des composants de l'installation électrique, il suffit d'approcher la sonde du composant en question.

Sur les installations avec composants électromécaniques/électroniques commandés par une centrale, l'instrument permet de vérifier si :

- la centrale de gestion est alimentée et remplit sa fonction de commande
- le câblage de la centrale au composant est efficace
- le composant en question n'est pas interrompu
- le composant n'est pas en court-circuit
- le composant fonctionne d'un point de vue électronique

1760/RSE € 495,00 1 017600170



## 1760/TC2

Tachymètre digital à distance et par contact



### CARACTÉRISTIQUES TECHNIQUES

- Pour la mesure de :
  - rotation à distance (tr/mn - rpm)
  - rotation (tr/mn - rpm)
- et vitesse linéaire (m/mn ou ft/min) par contact.
- Afficheur à cristaux liquides à 5 chiffres.
- Échelle :
  - à distance 2,5+99.999 tr/mn
  - par contact 0,5+19.999 tr/mn
  - vitesse linéaire 0,05+1.999,9 m/mn.
- Fréquence : 0,8 sec.
- Alimentation : 4 piles de 1,5V (type AA) ou alimentateur 6V (pas fourni)
- Fourni avec :
  - adaptateur pour les mesures par contact;
  - 2 embouts mâles en caoutchouc;
  - 1 embout femelle en caoutchouc;
  - 1 molette pour détections linéaires;
  - étiquettes réfléchissantes;
  - manuel d'instructions;
  - boîtier en plastique.

|          |                |               |             |   |           |
|----------|----------------|---------------|-------------|---|-----------|
| 1760/TC2 | L<br>mm<br>230 | H<br>mm<br>74 | €<br>255,00 | 1 | 017600161 |
|----------|----------------|---------------|-------------|---|-----------|

## 1760R/TC2

Jeu d'étiquettes réfléchissantes pour 1760/TC2



|           |            |   |           |
|-----------|------------|---|-----------|
| 1760R/TC2 | €<br>24,20 | 1 | 017600561 |
|-----------|------------|---|-----------|

## 1760K

Détecteur de tension de poche avec mini-torche à LED

Plage de détection : 200-1000Vac 50/60Hz  
CAT III-1000V  
Alimentation : 2 piles AAA (comprises)



|       |            |   |           |
|-------|------------|---|-----------|
| 1760K | €<br>43,00 | 1 | 017600140 |
|-------|------------|---|-----------|

## 1760PT

Testeur combiné de tension et de continuité 12-690V AC/DC

- Fonctions :
- continuité
  - rotation phases
  - détecteur de tension
  - torche LED



|        |             |   |           |
|--------|-------------|---|-----------|
| 1760PT | €<br>184,50 | 1 | 017600150 |
|--------|-------------|---|-----------|

## 1760/IR500

Thermomètre digital à infrarouge avec système de pointage laser double

ne convient pas pour mesurer la température corporelle



### CARACTÉRISTIQUES TECHNIQUES

- Gamme de température : -50 + 500 °C (-22 + 932 °F)
- Résolution afficheur : 0,1 °C (0,1 °F)
- Émissivité : 0,1 + 1 réglable
- Précision : -50 + 20 °C (+/- 3 °C); 20 + 500 °C (+/- 2% ou 2 °C)
- Résolution optique (D:S) : 12:1
- Auto-extinction : environ 10 secondes
- Température d'exercice : 0 + 50 °C
- Température de stockage : -20 + 60 °C
- Alimentation : 1 pile 9 V

|            |             |   |           |
|------------|-------------|---|-----------|
| 1760/IR500 | €<br>175,00 | 1 | 017600350 |
|------------|-------------|---|-----------|

## 1760/IR1000

Thermomètre digital à infrarouge avec système de pointage laser double

ne convient pas pour mesurer la température corporelle



### CARACTÉRISTIQUES TECHNIQUES

- Gamme de température : -50 + 1000 °C (-58 + 1832 °F)
- Résolution afficheur : 0,1 °C (0,1 °F)
- Émissivité : 0,1 + 1 réglable
- Précision : -50 + 20 °C (+/- 3,5 °C); 20 + 300 °C (+/-1% ou 1 °C); 300 + 1000 °C (+/-1,5 %)
- Résolution optique (D:S) : 20:1
- Température d'exercice : 0 + 50 °C
- Température de stockage : -10 + 60 °C
- Alimentation : 2 piles 1,5 V (type AAA)

|             |             |   |           |
|-------------|-------------|---|-----------|
| 1760/IR1000 | €<br>290,00 | 1 | 017600400 |
|-------------|-------------|---|-----------|

## 1760/IR1600

Thermomètre digital à infrarouge avec système de pointage laser

ne convient pas pour mesurer la température corporelle



### CARACTÉRISTIQUES TECHNIQUES

- Gamme : -50 °C + 1600 °C / -58 °F + 2912 °F
- Sélection échelle : °C/°F
- Précision : ±1,5% ou ±2 °C + 20 °C
- Puissance Laser : <1mW
- Réponse : 1 sec
- Émissivité : 0,10+1,0 réglable
- Rapport distance : (D:S) 50:1
- Température d'exercice : 0 °C + 50 °C / 32 °F + 122 °F
- Taux d'humidité : de 10% à 90% RH
- Afficheur LCD rétroéclairé
- Fonction de maintien des données
- Auto-extinction
- Alimentation : 1 pile 9V (fournie)
- Boîtier rigide trépieds en aluminium
- Manuel d'utilisation

|             |           |           |             |   |           |
|-------------|-----------|-----------|-------------|---|-----------|
| 1760/IR1600 | mm<br>200 | mm<br>115 | €<br>795,00 | 1 | 017600461 |
|-------------|-----------|-----------|-------------|---|-----------|



## 1760LX

Luxmètre numérique portable

EN61010-1  
EN61326-1



CE

Détails techniques :  
Plage de mesure Précision de base  
Luminosité Lux 0-200000 ±3%  
Luminosité FC 0-20000 ±3%  
Alimentation : 1 x 9V

|        |                |             |   |           |
|--------|----------------|-------------|---|-----------|
| 1760LX | L<br>mm<br>165 | €<br>115,50 | 1 | 017600820 |
|--------|----------------|-------------|---|-----------|

## 1760TMC

Caméra thermique à infrarouges

Caméra thermique compacte pour le mesure de la température sans contact, préconisée pour applications dans les secteurs du bâtiment, de la mécanique, les installations électriques et de chauffage.

Écran d'affichage LCD TFT de 2 pouces 240x320

Capteur de 32x32 pixels

Fréquence d'acquisition 7Hz

Thermosensibilité <347mK

Acquisition automatique des points chauds et froids

Appareil photo d'acquisition d'images en format BMP (maximum 100 images)

Émissivité réglable

Alimentation 3 batteries alcaline AAA

Interface USB

IP54

Température -20°C/+600 °C

Bande infrarouges 6,5-14µm

Distance de fusion visible/infrarouge : 0,5 ; 1 ; 2 m

Fonction alarme, en sélectionnant la température maximale et minimale acceptables



CE

|             |             |   |           |
|-------------|-------------|---|-----------|
| 1760TMC 600 | €<br>958,00 | 1 | 017600710 |
|-------------|-------------|---|-----------|

## 1760WM

Anémomètre numérique avec capteur à pales de ventilateur

EN61010-1  
EN61326-1



CE

Détails techniques :  
Plage de mesure Précision de base  
Vitesse m/s 0,4-30 ±2%  
Vitesse k/n 1,4-108 ±2%  
Vitesse ft/m 80-5900 ±2%  
Vitesse mil/h 0,8-58 ±2%  
Flux CFM 0-99990 ±0-9,999 ft2  
Flux CMM 0-99990 ±0-9,999 m2  
Flux CMS 0-99990 ±0-9,999 m2

|        |                |            |   |           |
|--------|----------------|------------|---|-----------|
| 1760WM | L<br>mm<br>170 | €<br>93,50 | 1 | 017600800 |
|--------|----------------|------------|---|-----------|

## 1761

Pince tordeuse de fil à retour automatique



|                |            |   |           |
|----------------|------------|---|-----------|
| L<br>mm<br>255 | €<br>74,50 | 1 | 017610101 |
|----------------|------------|---|-----------|

## 1761RS/1

Pince tordeuse de fil réversible à retour automatique



|                |             |   |           |
|----------------|-------------|---|-----------|
| L<br>mm<br>220 | €<br>133,50 | 1 | 017610130 |
|----------------|-------------|---|-----------|

## 1762

Pince emporte-pièces 6 diamètres



|                                 |                |            |   |           |
|---------------------------------|----------------|------------|---|-----------|
| Ø<br>mm<br>2-2,5-3<br>3,5-4-4,5 | L<br>mm<br>210 | €<br>34,50 | 2 | 017620001 |
|---------------------------------|----------------|------------|---|-----------|

## 1763

Pince pour selliers automobiles



|      |            |   |           |
|------|------------|---|-----------|
| 1763 | €<br>43,00 | 1 | 017630001 |
|------|------------|---|-----------|

## 1763G/S500

500 agrafes pour revêtements textiles auto



|            |            |   |           |
|------------|------------|---|-----------|
| 1763G/S500 | €<br>83,00 | 1 | 017630105 |
|------------|------------|---|-----------|

## 1764/K5

Pince à riveter manuelle pour rivets en plastique

Fournie avec 4 tailles de rivets

Le kit comprend :

- 10 rivets Ø 5x17,2 mm
- 10 rivets Ø 5x15,8 mm
- 10 rivets Ø 6,3x25,2 mm
- 10 rivets Ø 6,6x17,2 mm



|         |            |   |           |
|---------|------------|---|-----------|
| 1764/K5 | €<br>59,00 | 1 | 017640001 |
|---------|------------|---|-----------|

## 1764/K5-R

Lot de 20 rivets en plastique pour la pince à riveter 1764/K5



|            |          |            |   |           |
|------------|----------|------------|---|-----------|
| 1764/K5-R1 | 5X17,2   | €<br>15,00 | 1 | 017640003 |
| 1764/K5-R2 | 5X15,8   | €<br>15,00 | 1 | 017640004 |
| 1764/K5-R3 | 6,3X25,2 | €<br>15,00 | 1 | 017640005 |
| 1764/K5-R4 | 6,6X17,2 | €<br>15,00 | 1 | 017640006 |

## 1765/C24

Coffret avec 24 outils  
dépose-autoradios



1765/C24 € 222,50 1 017650001

## 1766

Ventouse double pour pare-brise



max kg 50 € 144,00 2 017660001

## 1766A

Ventouse simple



max kg 30 € 34,50 2 017660005

## 1766/8

Composition de 8 outils  
pour vitres automobile



1766/8 € 537,00 1 017660100

## 1766ER

Extracteur pour lèche-vitres  
avec manche

Permet d'extraire aisément  
les lèche-vitres sans risquer de les abîmer



1766ER € 24,70 1 017660501

## 1766ER/VW

Outil de retrait de garniture de fenêtre

Particulièrement adapté aux moulures de fenêtres du groupe  
VAG  
avec un espace de préhension réduit



L mm 215 H mm 4 € 17,60 1 017660510

## 1766L

Lève pare-brise



1766L € 60,50 1 017660015

## 1766LI

Levier pour insertion câble coupe vitres

bords aiguisés pour coupe scellant



1766LI € 21,10 1 017660016

## 1766I

Poignée pour câble 1766G



1766I € 59,50 2 017660020

## 1766G

Câble d'acier pour vitres

Section carrée



50 m € 50,00 1 017660025

## 1766T

Câble carré en acier pour pare-brise

section triangulaire



50 m € 57,50 1 017660026

# Beta

## 1767A

### Barre télescopique

- Conçue pour soutenir les capots et les coffres dont les verrins ne fonctionnent plus
- Également utilisable pour maintenir les pédales bloquées



L mm  
640 ÷ 1090 € 74,50 1 017670000

## 1767B

### Kit pour le verrouillage de la pédale de frein et du volant

Le mécanisme de réglage par gâchette garantit des réglages précis tout en gardant le véhicule accéléré



1767B € 154,00 1 017670100

490x285x95 mm - 2,4 kg

## 1767PMC

### Bac de rangement magnétique rond



1767PMC € 25,00 1 017670020

## 1767PMR

### Bac de rangement magnétique rectangulaire



1767PMR € 53,00 1 017670010

## 1768

### Marche pied en aluminium

Surface revêtue d'un matériau antidérapant  
capacité de charge maximale: 200 kg



L mm L1 mm H mm € 215,50 1 017680010

## 1770

### Cutter extra-plat à lame sécable 9 mm avec 2 lames de rechange



1770 L mm A mm € 20,70 10 017700001

## 1770A

### Cutter de 9 mm avec blocage automatique de la lame, avec 3 lames de rechange



1770A L mm A mm € 7,65 10 017700025

## 1770RL

### Etui de 10 lames sécables 9 mm, pour 1770, 1770BM et 1770A



1770RL € 6,50 5 017700010

## 1770BM

### Cutter de 9 mm, avec 6 lames de rechange



1770BM L mm A mm € 16,20 10 017700050

## 1771

### Cutter à lame sécable 18 mm avec 3 lames



1771 € 11,80 10 017710000

## 1771BM

### Cutter à lame sécable 18 mm, avec 6 lames à rechargement automatique



1771BM L mm A mm € 26,50 10 017710050

## 1771HD

### Cutter 18 mm fourni avec 6 lames

- Chargement automatique de la lame
- Système bloque-lame à vis



1771HD L mm A mm € 29,50 5 017710100

## 1771RL

### Etui de 10 lames sécables 18 mm, pour 1771 et 1771BM, 1771HD



1771RL € 9,60 5 017710010

## 1772M

### Cutter de sécurité à lame rétractable, avec 4 lames

- Lame avec retour automatique à ressort
- Corps en alliage moulé sous pression
- Retire-agrafes intégré dans le manche



1772M L mm A mm € 23,50 5 017720040

## 1772R

Cutter à lame trapézoïdale rétractable  
fourni avec 5 lames



|       | L<br>mm | A<br>mm | €     | 5 | 017720006 |
|-------|---------|---------|-------|---|-----------|
| 1772R | 125     | 18      | 22,40 |   |           |

## 1772H

Cutter de sécurité à lame rétractable,  
avec 2 lames



|       | L<br>mm | A<br>mm | €     | 5 | 017720029 |
|-------|---------|---------|-------|---|-----------|
| 1772H | 170     | 18      | 23,70 |   |           |

## 1772RL/2

Étui de sécurité de 10 lames trapézoïdales  
longues pour 1772H, 1772M, 1772R,  
1774, 1777BMT, 1777T

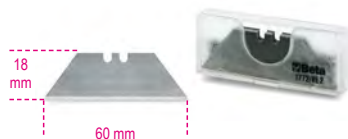

|          | €    | 5 | 017720017 |
|----------|------|---|-----------|
| 1772RL/2 | 5,65 |   |           |

## 1773A

Cutter de 25 mm



|       | L<br>mm | A<br>mm | €     | 10 | 017730000 |
|-------|---------|---------|-------|----|-----------|
| 1773A | 180     | 25      | 23,00 |    |           |

## 1773RL

Étui de 10 lames pour 1773A



|        | €     | 5 | 017730015 |
|--------|-------|---|-----------|
| 1773RL | 22,70 |   |           |

## 1773S

Cutter de sécurité à lame ronde

- Lame principale Ø 28 mm coupe sangle
- Lame secondaire pour de couper les films et les bandes adhésives
- Trou de suspension



|       | L<br>mm | A<br>mm | €     | 1 | 017730100 |
|-------|---------|---------|-------|---|-----------|
| 1773S | 190     | 28      | 15,00 |   |           |

## 1773S/RL

3 lames rondes Ø 28 mm  
pour cutter de sécurité 1773S



|          | €    | 5 | 017730110 |
|----------|------|---|-----------|
| 1773S/RL | 7,50 |   |           |

## 1774

Grattoir plastique  
avec protection de la lame



|      | L<br>mm | L1<br>mm | €    | 5 | 017740001 |
|------|---------|----------|------|---|-----------|
| 1774 | 155     | 60       | 5,00 |   |           |

## 1774A

Grattoir plastique  
poignée bi-matériaux



|       | L<br>mm | A<br>mm | €     | 1 | 017740011 |
|-------|---------|---------|-------|---|-----------|
| 1774A | 300     | 40      | 16,90 |   |           |

## 1774A/RL

Étui de 10 lames pour grattoirs 1774A et  
1774S

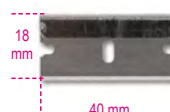

|          | €    | 1 | 017740051 |
|----------|------|---|-----------|
| 1774A/RL | 6,95 |   |           |

## 1774S

Grattoir pour enlever les adhésifs



|       | A<br>mm | L<br>mm | €    | 2 | 017740021 |
|-------|---------|---------|------|---|-----------|
| 1774S | 40      | 100     | 7,90 |   |           |

## 1777BM

Couteau d'électricien avec dénudeur,  
lame en acier inoxydable



|        | L<br>mm | L1<br>mm | A<br>mm | €     | 5 | 017770100 |
|--------|---------|----------|---------|-------|---|-----------|
| 1777BM | 190     | 80       | 16      | 15,30 |   |           |

## 1777T

Couteau à cran d'arrêt avec lame  
trapézoïdale,  
poignée en aluminium fournie avec 5 lames de  
rechange



|       | L<br>mm | A<br>mm | L1<br>mm | €     | 5 | 017770030 |
|-------|---------|---------|----------|-------|---|-----------|
| 1777T | 160     | 19      | 65       | 32,00 |   |           |

## 1777BMT

Cutter à lame trapézoïdale à cran d'arrêt avec  
3 lames  
4 profondeurs réglables de la lame  
4; 9.5; 15.5; 21.5 mm  
fourni avec 3 lames



|         | L<br>mm | L1<br>mm | A<br>mm | €     | 5 | 017770050 |
|---------|---------|----------|---------|-------|---|-----------|
| 1777BMT | 170     | 80       | 19      | 35,00 |   |           |

## 1778AN

couteau pliant, lame en acier inoxydable,  
poignée légère en aluminium anodisé  
• avec étui



|        | L<br>mm | A<br>mm | L1<br>mm | €     | 5 | 017780065 |
|--------|---------|---------|----------|-------|---|-----------|
| 1778AN | 204     | 26      | 84       | 41,50 |   |           |

### 1778AX

Couteau à cran d'arrêt, lame en acier inoxydable à dents, manche en aluminium, avec cran pour ouverture aisée, • avec étui



|        |         |         |          |       |   |           |
|--------|---------|---------|----------|-------|---|-----------|
| 1778AX | L<br>mm | A<br>mm | L1<br>mm | €     | 5 | 017780026 |
|        | 189     | 26      | 80       | 50,50 |   |           |

### 1778BS

Couteau pliable finition "carbon" avec double verrouillage de sécurité et lame dentelée en acier inoxydable

• Avec étui



|        |         |         |          |       |    |           |
|--------|---------|---------|----------|-------|----|-----------|
| 1778BS | L<br>mm | A<br>mm | L1<br>mm | €     | 10 | 017780035 |
|        | 200     | 29      | 85       | 49,00 |    |           |

### 1778CM

Couteau à cran d'arrêt mimétique lame en acier trempé en étui



|        |         |         |          |       |   |           |
|--------|---------|---------|----------|-------|---|-----------|
| 1778CM | L<br>mm | A<br>mm | L1<br>mm | €     | 5 | 017780099 |
|        | 195     | 24      | 80       | 41,00 |   |           |

### 1778M7

couteau pliant, mini lame en acier inoxydable, poignée avec inserts en fibre de verre • avec étui



|        |         |         |          |       |   |           |
|--------|---------|---------|----------|-------|---|-----------|
| 1778M7 | L<br>mm | A<br>mm | L1<br>mm | €     | 5 | 017780015 |
|        | 163     | 24      | 68       | 36,50 |   |           |

### 1778P

couteau à cran d'arrêt, lame et manche en acier inoxydable et aluminium, bouton d'ouverture • avec étui



|       |         |         |          |       |   |           |
|-------|---------|---------|----------|-------|---|-----------|
| 1778P | L<br>mm | A<br>mm | L1<br>mm | €     | 5 | 017780088 |
|       | 193     | 29      | 72       | 48,00 |   |           |

### 1778SCL

Couteau à cran d'arrêt avec finition soft carbon look lame en acier trempé avec étui



|         |         |         |          |       |   |           |
|---------|---------|---------|----------|-------|---|-----------|
| 1778SCL | L<br>mm | A<br>mm | L1<br>mm | €     | 5 | 017780089 |
|         | 180     | 22      | 78       | 38,50 |   |           |

### 1778SOS

Couteau de survie auto avec fonction marteau brise-vitre et coupe-ceinture de sécurité avec étui



|         |         |         |          |       |   |           |
|---------|---------|---------|----------|-------|---|-----------|
| 1778SOS | L<br>mm | A<br>mm | L1<br>mm | €     | 5 | 017780080 |
|         | 205     | 25      | 85       | 41,50 |   |           |

### 1778V18

Couteau à cran d'arrêt en aluminium • avec étui



|         |         |         |          |       |   |           |
|---------|---------|---------|----------|-------|---|-----------|
| 1778V18 | L<br>mm | A<br>mm | L1<br>mm | €     | 5 | 017780018 |
|         | 195     | 25      | 85       | 38,50 |   |           |

### 1778X

Couteau pour maintenance nautique en acier inoxydable avec manche aluminium



|       |         |          |         |       |   |           |
|-------|---------|----------|---------|-------|---|-----------|
| 1778X | L<br>mm | L1<br>mm | A<br>mm | €     | 2 | 017780050 |
|       | 185     | 85       | 25      | 41,00 |   |           |



**Beta**



# 1778MT - MULTITOOL

L'outil multifonctions BETA se distingue des articles similaires sur le marché par des caractéristiques qui dénotent son origine BETA : des pinces d'une qualité incomparable, l'utilisation de matériaux prisés et un haut contenu technologique. La présence de **11 embouts** aux géométries les plus présentes sur le marché, rend cet article idéal pour tout milieu et toute condition de travail, du camping au nautisme, de la chasse au bricolage.



## 22 FONCTIONS

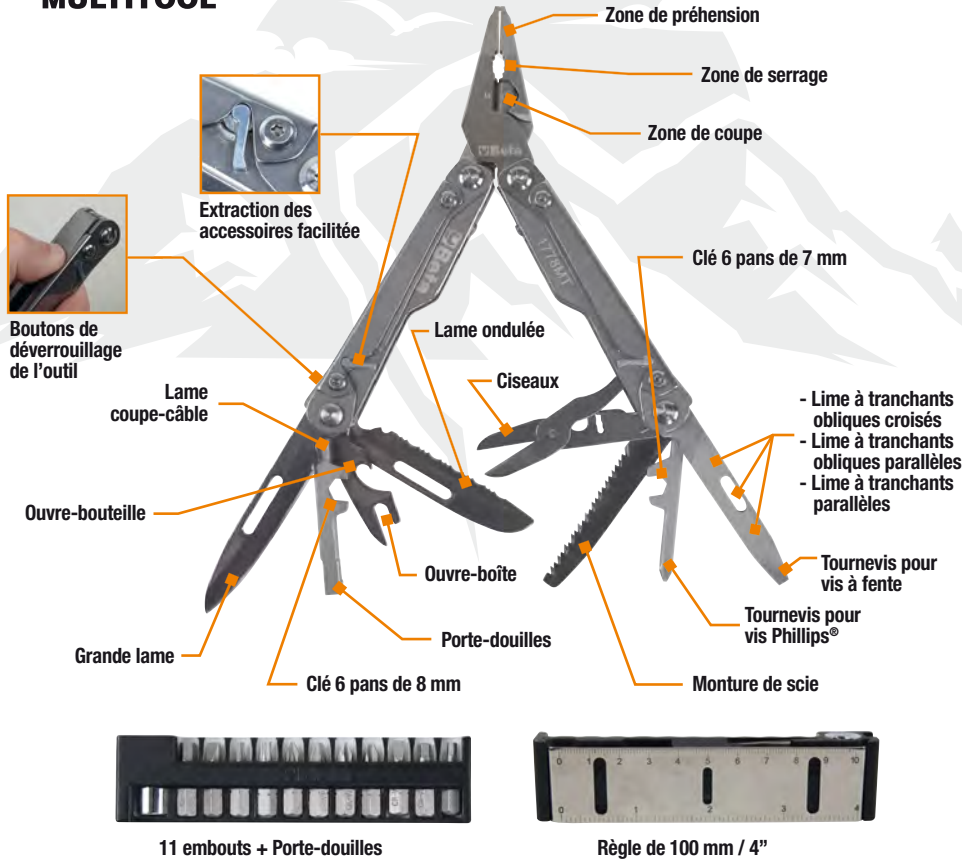

11 embouts + Porte-douilles



Règle de 100 mm / 4"

## 1778MT

Outil multifonctions complet avec embouts et étui  
9 outils  
22 fonctions



| L mm | L1 mm | €      | 🔧 | 📦         |
|------|-------|--------|---|-----------|
| 180  | 115   | 125,00 | 1 | 017780055 |

## 1781

Ciseaux à lames longues pointues



| L mm     | €     | 🔧 | 📦         |
|----------|-------|---|-----------|
| 1781 132 | 20,90 | 2 | 017810001 |

## 1783

Ciseaux faible effort



| L mm     | €     | 🔧 | 📦         |
|----------|-------|---|-----------|
| 1783 215 | 18,40 | 5 | 017830021 |
| 240      | 20,30 | 5 | 017830024 |

## 1784

Ciseaux gros effort



| L mm | €     | 🔧 | 📦         |
|------|-------|---|-----------|
| 175  | 27,50 | 2 | 017840017 |
| 200  | 35,50 | 2 | 017840020 |
| 250  | 47,00 | 2 | 017840025 |
| 300  | 62,50 | 2 | 017840030 |

## 1800/100

Coussin élévateur ( max. 100 kg )

- Soulever-mettre à niveau
- Bloquer portes et volets



| A mm | B mm | S mm | €     | 🔧 | 📦         |
|------|------|------|-------|---|-----------|
| 160  | 150  | 2÷55 | 63,00 | 3 | 018000000 |



# ÉCLAIRAGE

La famille d'éclairage comprend une large gamme de produits conçus pour satisfaire toutes les exigences des utilisateurs, allant de l'inspection de petits tuyaux à l'éclairage de grandes zones de travail.

## Lampes de poche

Le nouveau design, les améliorations techniques et le large choix de tailles permettent de sélectionner la lampe de poche la plus appropriée en fonction des critères de : luminosité, durée de vie de la batterie et des performances.

## Lampes et spots

Basées sur une technologie LED améliorée, une durée de vie allongée de la batterie, un temps de charge réduit, une attention particulière aux matériaux et une recherche continue de solutions innovantes, les lampes de travail de Beta allient une combinaison exceptionnelle de design, fonctionnalité et performance. Une gamme complète conçue pour permettre aux professionnels de travailler dans tous les secteurs d'activité et dans les meilleures conditions possibles.



### WIRELESS

La nouvelle technologie sans fil permet de charger les derniers spots et lampes via une seule base de charge 1839BRW. Grâce à la nouvelle base 1839BRW, il est possible de charger simultanément les spots et les lampes les plus récents sans nécessairement avoir recours à des câbles. De plus, le support amovible permet également de recharger les téléphones portables.



**CRI - Color Rendering Index**  
**CCT - Correlated Color Temperature**

### PROJECTEURS

| ARTICLE    | LUMEN              | BATTERIE                | TEMPS DE RECHARGE | AUTONOMIE | IP/IK       | CCT                       | CRI |
|------------|--------------------|-------------------------|-------------------|-----------|-------------|---------------------------|-----|
| 1837C/2100 | 500 - 1000 - 2100  | Li-Ion 11.1V; 4400 mAh  | 4.0h              | 9 - 2.5h  | IP65 - IK07 | 6500K                     | 80+ |
| 1837C/4300 | 1100 - 2100 - 4300 | Li-Ion 11.1V; 5200 mAh  | 4.0h              | 6 - 1.5h  | IP65 - IK07 | 6500K                     | 80+ |
| 1837M      | 500 - 1000 - 2000  | Li-Ion 11.1 V, 5200 mAh | 3.5h              | 2 - 8h    | IP65 - IK07 | 2700-3500-4500-5500-6500K | 96+ |
| 1838FLASH  | 360 - 720          | Li-Ion 7.4 V; 4000 mAh  | 4.0h              | 4 - 8h    | IP65        | 6300K                     | -   |
| 1838POCKET | 160 - 400 - 800    | Li-Ion 3.7 V; 2600 mAh  | 4.0h              | 3 - 9h    | IP65        | 6500K                     | 80+ |

### LES LAMPES

| ARTICLE    | LUMEN                                | BATTERIE              | TEMPS DE RECHARGE | AUTONOMIE                        | IP/IK       | CCT   | CRI        |
|------------|--------------------------------------|-----------------------|-------------------|----------------------------------|-------------|-------|------------|
| 1838/11LED | 320                                  | Li-Ion 3.7V; 4200 mAh | 4.0h              | 4h                               | IP65        | 6500K |            |
| 1838AM     | 60 - 700<br>120 (spot)               | Li-Ion 3.7V; 2600 mAh | 4.0h - USB-C      | 2.5 - 16h<br>10h (spot)          | IP54 - IK07 | 6500K | 80+<br>70+ |
| 1838COB    | 100 - 200<br>75 (spot)               | Li-Ion 3.7V; 1600 mAh | 3.0h              | 3-6h<br>4h (spot)                | IP65        | 6000K | 80+        |
| 1838P      | 80 - 50                              | Li-Ion 3.7V; 700 mAh  | 2.5h              | 4h                               | IP20        | 6000K | 80+        |
| 1838SLIM   | 100 - 200<br>180 (back)<br>80 (spot) | Li-Ion 3.7 V, 700 mAh | 2.5h - USB-C      | 2 - 4h<br>2h (back)<br>3h (spot) | IP54 - IK07 | 6500K | 80         |
| 1838UV     | 75 - 150                             | Li-Ion 3.7V; 1600 mAh | 3.0h              | 3h                               | IP20        | 6000K | 80         |
| 1838SW     | 250 - 500 - 1000                     | Li-Ion 3.6V; 3350 mAh | 4.5 - 6.5h        | 3 - 7h                           | IP65 - IK07 | 6500K | 80+        |
| 1838E      | 500 - 1000 - 2000                    | Li-Ion 3.6V; 3350 mAh | 4.5 - 6.5h        | 3 - 9h                           | IP20 - IK07 | 5500K | 80+        |

### LAMPES FRONTALES

| ARTICLE | LUMEN          | BATTERIE              | TEMPS DE RECHARGE | AUTONOMIE | IP/IK       | CCT   | CRI |
|---------|----------------|-----------------------|-------------------|-----------|-------------|-------|-----|
| 1836B   | 125 - 250      | Li-Ion 3.8V; 1600 mAh | 3.0h              | 5h        | IP65 - IK07 | 6000K | 80+ |
| 1836AW  | 30 - 200 - 400 | Li-Ion 3.7V; 1500 mAh | 2.5h              | 4-18h     | IP65 - IK07 | 6500K | 80+ |

### LUMIÈRES

| ARTICLE   | LUMEN               | BATTERIE               | TEMPS DE RECHARGE | AUTONOMIE  | IP/IK       | PORTÉE D'ÉCLAIRAGE |
|-----------|---------------------|------------------------|-------------------|------------|-------------|--------------------|
| 1833XS/1  | 100                 | 1 x AAA                | -                 | 5h         | IP66        | 85m                |
| 1833XS/2  | 200                 | 2 x AAA                | -                 | 10h        | IP66        | 112m               |
| 1833S     | 500                 | 2 x AA                 | -                 | 10h        | IP66        | 140m               |
| 1833M     | 700                 | 3 x AAA                | -                 | 7.5h       | IP66        | 170m               |
| 1833L     | 1100                | 3 x AA                 | -                 | 8.5h       | IP66        | 330m               |
| 1833L/USB | 1200                | Li-Ion 3.7 V, 2600 mAh | 3.0h - USB-C      | 3.0h       | IP66        | 230m               |
| 1833XSW   | 80 - 250            | Li-Ion 3.7V 2600 mAh   | 2.0 h             | 2.0-8.0h   | IP54 - IK07 |                    |
| 1833MW    | 5 - 30 - 400 - 1000 | Li-Ion 3.7V; 2600 mAh  | 4.0 - 6.0 h       | 2.0-200.0h | IP68 - IK07 |                    |
| 1833XL    | 1500                | 3xD                    | -                 | 22h        | IP66        | 290m               |
| 1837F     | 500                 | 3 x AA                 | -                 | 14.5h      | IP66        | 125m               |
| 1837F/USB | 600                 | Li-Ion 3.7 V, 2900 mAh | 4.0h - USB-C      | 10h        | IP66        | 280m               |

## 1833L/USB

Torche LED rechargeable à haute luminosité en aluminium anodisé renforcé jusqu'à 1200 Lumens

- Cône lumineux réglable
- 3 réglage possible de luminosité
- batterie : 3H
- IP66
- Portée d'éclairage : 230 m
- témoin indicateur de charge de la batterie (<15%)
- chargement par port USB-C
- chargeur non inclus



L mm 240 € 128,50 1 018330054

## 1833RB-L/USB

Batterie de rechange pour 1833L/USB

1833RB-L/USB € 60,50 1 018330975

## 1833XS/1

Torche d'inspection LED en aluminium anodisé renforcé

- 100 lumens
- Cône lumineux réglable
- piles : 1xAAA (non inclus)
- IP66
- autonomie : 5H
- Portée d'éclairage : 85 m



L mm 92 € 22,40 3 018330000

## 1833XS/2

Torche d'inspection LED en aluminium anodisé renforcé

- 200 lumens
- Cône lumineux réglable
- piles : 2xAAA (non inclus)
- IP66
- autonomie : 10H
- Portée d'éclairage : 112 m



L mm 133 € 24,50 3 018330001

## 1833XSW

Torche d'inspection LED sans fil rechargeable

- 2 intensités lumineuses : LED SMD, 250 ou 80 lumens
- Batterie rechargeable : 3,7 V, 700 mAh, 2,59 Wh Li-ion
- 2 modes de chargement :
- base de recharge sans fil 1839BRW
- câble d'alimentation avec port USB-C
- Temps de charge:
- 2h avec base de recharge sans fil
- 2h avec le câble d'alimentation
- Autonomie de la batterie : 2 à 8 h
- Indicateur de niveau de batterie LED
- Supports magnétique sur la base et sur l'arrière
- Boucle de ceinture
- IP54
- IK07
- Câble d'alimentation USB-C inclus



L mm 145 € 49,00 1 018330011

## 1833S

Torche LED à haute luminosité en aluminium anodisé renforcé jusqu'à 500 Lumens

- Cône lumineux réglable
- 2 réglages possibles de luminosité
- piles: 2xAA (non inclus)
- Autonomie : 10H
- IP66
- Portée d'éclairage : 140 m



L mm 150 € 43,00 1 018330002

## 1833M

Torche LED à haute luminosité en aluminium anodisé renforcé jusqu'à 700 Lumens

- Cône lumineux réglable
- 2 réglages possibles de luminosité
- piles: 3xAAA (non inclus)
- témoin indicateur de charge des piles (<15%)
- Autonomie : 7.5h
- IP66
- Portée d'éclairage : 170 m



L mm 162 € 59,00 1 018330003

## 1833MW

Torche LED haute luminosité sans fil rechargeable

- 4 intensités lumineuses : LED SMD de 1000 - 400 - 30 ou 5 lumens
- Batterie rechargeable : 3,7 V 2600 mAh, 9,62 Wh Li-ion
- 2 modes de chargement :
- base de recharge sans fil 1839BRW
- câble d'alimentation avec port USB-C
- Temps de charge:
- 6h avec base de recharge sans fil
- 4h avec le câble d'alimentation
- Autonomie de la batterie : 2 à 200 h
- Indicateur de niveau de batterie à 3 LED
- Support Magnétique au dos
- IP68
- IK07
- Câble d'alimentation USB-C inclus



L mm 160 € 85,00 1 018330013

## 1833L

Torche LED à haute luminosité en aluminium anodisé renforcé jusqu'à 1100 Lumens

- Cône lumineux réglable
- 2 réglages possibles de luminosité
- piles: 3xAA (non inclus)
- témoin indicateur de charge des piles (<15%)
- Autonomie : 8.5h
- IP66
- Portée d'éclairage : 330 m



L mm 196 € 88,00 1 018330004

## 1833XL

Torche LED à haute luminosité en aluminium anodisé renforcé jusqu'à 1500 Lumens

- Cône lumineux réglable
- 2 réglages possibles de luminosité
- piles: 3xD (non inclus)
- témoin indicateur de charge des piles (<15%)
- Autonomie : 22h
- IP66
- Portée d'éclairage : 290 m



L mm 300 € 110,00 1 018330005

## 1836AW

Lampe frontale à LED rechargeable sans fil, avec double émission de lumière

- Double émission de lumière :
- front : 3 intensités de lumière LED COB 30 - 200 - 400 lumens
- spot (tête): LED COB, 400 lumens
- Batterie rechargeable : Li-Ion 3.7 V, 1500 mAh, 5.55 Wh
- Avec port USB-C
- Câble USB-C inclus
- Temps de charge : 2,5 h
- Autonomie de la batterie :
- front : 4-18 h
- spot (tête): 4 h
- IP 65
- IK 07



1836AW € 79,50 1 018360051

## 1836B

Lampe frontale LED rechargeable à double intensités lumineuses et détecteur de mouvement ON/OFF

- Détecteur de mouvement marche/arrêt sans contact
- Livrée avec câble de chargement USB / mini-jack et chargeur
- 250 lumens
- Autonomie de la batterie : 3 à 6 h
- IP65



1836B € 146,50 1 018360200

## 1837F

Lampe magnétique articulée à LEDs haute luminosité, en aluminium anodisé renforcé, jusqu'à 500 Lumens

- Cône lumineux réglable
- 2 intensités lumineuses
- Piles 3xAA (non fournies)
- Durée 14.5 h
- Indicateur de charge
- IP66



L mm 460 € 93,50 1 018370050

## 1837F/USB

Lampe magnétique articulée rechargeable en aluminium anodisé renforcé et LED haute luminosité jusqu'à 600 lumens.

- Cône lumineux réglable
- 2 intensités lumineuses
- Autonomie de la batterie : 10H
- Indicateur de batterie déchargée <15%
- Recharge grâce à un port USB-C
- Livrée avec câble de recharge USB-C
- IP66



|         |        |   |           |
|---------|--------|---|-----------|
| L<br>mm | €      | 1 | 018370060 |
| 460     | 138,00 |   |           |

## 1837RB-F/USB

Batterie de recharge pour 1837F/USB

|              |       |   |           |
|--------------|-------|---|-----------|
| 1837RB-F/USB | €     | 1 | 018370960 |
|              | 46,00 |   |           |

## 1838POCKET

Spot de poche rechargeable, articulé, orientable et à double faisceau lumineux LED.

- Double émission lumineuse :  
Lumière principale : LED COB avec 3 intensités lumineuses : 160 - 400 - 800 lumens
- Spot : LED SMD, 250 lumens
- Angle d'éclairage :  
Lumière principale : 160°
- Spot : 18°
- Lampe rechargeable 3,7 V 2 600 mAh Li-ion
- 2 modes de recharge grâce à :  
Base à induction 1839BRW
- Port USB-C
- Temps de recharge :  
4,5H avec base de recharge par induction  
4 H avec alimentation
- Autonomie :  
Lumière principale : 3H à 9H
- Spot : 4,5H
- Indicateur de charge de la batterie à 3 LED
- Orientable à 210°
- Corps en caoutchouc antidérapant
- Base magnétique
- Magnétique sur la base
- IP65
- IK07
- Livré avec câble USB-C



|         |         |         |       |   |           |
|---------|---------|---------|-------|---|-----------|
| L<br>mm | I<br>mm | S<br>mm | €     | 1 | 018380080 |
| 98      | 82      | 39      | 74,00 |   |           |

## 1837C

Spot rechargeable à LED de chantier

- 3 intensités lumineuses
- charge batterie : input: 100-240 V AC - 50/60Hz ; output: 15V 1,5 A
- temps de recharge : 4 heures
- indicateur de charge à 3 LED
- orientable à 180°
- IP65
- IK07



|              |      |     |        |   |             |
|--------------|------|-----|--------|---|-------------|
| LxHxl<br>mm  | Lm   | h   | €      | 1 | 018370210   |
| 220x225x70   | 2100 | 2.5 | 198,50 |   |             |
|              | 1000 | 5.0 |        |   |             |
|              | 500  | 9.0 |        |   |             |
| 266x236.6x59 | 4300 | 1.5 | 294,00 |   | 1 018370430 |
|              | 2100 | 3.0 |        |   |             |
|              | 1100 | 6.0 |        |   |             |

## 1837C/RA2100-4300

Alimentateur pour spot à LED 1837C/2100-4300

|                   |       |   |           |
|-------------------|-------|---|-----------|
| 1837C/RA2100-4300 | €     | 1 | 018370970 |
|                   | 28,50 |   |           |

## 1837M

Spot rechargeable à LED COLOUR MATCH, pour contrôle couleur, haut indice de rendu de couleur (IRC 96+), jusqu'à 2.000 lumens

- 3 intensités lumineuses : 500/1.000/2.000Lumen
- CRI (indice de rendu de couleur) : 96+
- CCT (température couleur) : 2700K/ 3500K/ 4500K/ 5500K/ 6500K
- charge batterie : input : 100-240V AC - 50/60Hz ; output : 15V 1.5A
- connecteur de recharge à décrochage rapide
- temps de recharge : 3.5 heures
- durée : 8/4/2 h
- indicateur de charge
- touche à LED indicateur de température couleur
- touche à led indicateur d'intensité lumineuse
- orientable à 180°
- IP65
- IK07



|             |      |     |        |   |           |
|-------------|------|-----|--------|---|-----------|
| LxHxl<br>mm | Lm   | h   | €      | 1 | 018370450 |
| 220x225x70  | 500  | 8.0 | 317,00 |   |           |
|             | 1000 | 4.0 |        |   |           |
|             | 2000 | 2.0 |        |   |           |

## 1837M/RA

Alimentateur pour spot COLOUR MATCH 1837M



|          |       |   |           |
|----------|-------|---|-----------|
| 1837M/RA | €     | 1 | 018370975 |
|          | 54,50 |   |           |

## 1837S

Trépied télescopique pour support spot de chantier

- En métal
- Hauteur variable 70÷155 cm
- Compatible avec 1837C et 1838FLASH



|         |       |   |           |
|---------|-------|---|-----------|
| h<br>cm | €     | 1 | 018370500 |
| 70÷170  | 63,50 |   |           |

## 1838FLASH

Spot rechargeable compact, étudié pour offrir la meilleure solution possible en toute occasion.

ÉCLAIRAGE GÉNÉREUX ET TOUJOURS PRÊT : avec une capacité d'éclairage maximum de 720 lumens et la possibilité de travailler avec batterie ou câble, il est toujours prêt à l'emploi.

INSTALLABLE PARTOUT :

- sur plans : avec pieds en caoutchouc sur trois côtés ou avec entraînement de 1/4" pour chevalet (standard type appareil photo)

- sur structures métalliques : avec aimant dévissable ou crochet orientable à 360°

COMPACT : avec seulement 85x100x155 mm d'encombrement, il peut être logé de manière pratique dans la sacoche des outils et utilisé dans des lieux exigus.

ROBUSTE : étudié pour résister aux sollicitations mécaniques les plus sévères. Garantie de durée dans le temps.



IP65

|           |        |   |           |
|-----------|--------|---|-----------|
| 1838FLASH | €      | 1 | 018380300 |
|           | 367,00 |   |           |

## 1838RB/FLASH

Batterie de recharge pour 1838/FLASH

|              |       |   |           |
|--------------|-------|---|-----------|
| 1838RB/FLASH | €     | 1 | 018380930 |
|              | 85,50 |   |           |

## 1838/11LED

Lampe rechargeable à LEDs très haute luminosité

Batterie au lithium polymère

- Corps compact en caoutchouc antiglisse
- Verre frontal facile à remplacer
- Crochet orientable
- Avec station de recharge 110-230Vac
- 340 Lumens
- Avec led en tête pour éclairage multidirectionnel



1838/11LED € 178,00 1 018380111

## 1838RA/10-11LED

Alimentateur pour 1838/10LED et 1838/11LED

CE

1838RA/10-11LED € 37,00 1 018380903

## 1838RB/10LED

Batterie pour 1838/10LED et 1838/11LED

1838RB/10LED € 61,00 1 018380902

## 1838RR/11LED

Base de recharge pour 1838/11LED

1838RR/11LED € 40,00 1 018380914

## 1838RV/11LED

Verre frontal anti-écaflure pour lampe 1838/11LED



1838RV/11LED € 6,10 2 018380905



## 1838AM

lampe d'inspection LED rechargeable, avec double émission de lumière, articulée, peut être tournée à 180°, avec base magnétique pivotante et crochet

- double émission lumineuse : avant : LED COB, 60-700 lumens, peut être ajusté avec potentiomètre spot (tête) : LED SMD, 120 lumens, interrupteur ON-OFF
- batterie Li-ion rechargeable 3.6V 2600mAh
- avec port USB-C
- fourni avec chargeur 100-240V / 50-60Hz
- temps de charge: 4h
- autonomie de la batterie: front: 2.5-16h spot (tête): 10h
- Indicateur de niveau de batterie à 3 LED
- articulé, peut être tourné de 180° (± 90° par rapport à l'axe)
- base magnétique (avec aimant en néodyme), peut être tournée de 90°
- crochet de base pivotant
- IP54
- IK07



L I S L1  
mm mm mm mm  
1838AM 405 40 45 175 € 131,50 1 018380400

## 1838COB

Lampe à LED portable rechargeable

- Fixation murale, avec corps en caoutchouc antiglisse et antichoc
- Batterie au lithium polymère
- Base magnétique orientable à 180 degrés
- Avec chargeur 100-240Vac / 50-60Hz
- 100/200 lumens ; SPOT 75 lumens
- Autonomie : 6h / 3h ; SPOT 4h
- temps de recharge : 3 heures
- IP65

CE  
IP65



1838COB € 100,50 1 018380010

## 1838P

Lampe stylo rechargeable, avec double émission lumineuse : lampe ou torche

- Corps compact en caoutchouc antiglisse
- 75/150 lumens
- Crochet de poche
- Base magnétique orientable à 180 degrés
- Fournie avec câble de charge USB/jack 3,5mm
- Autonomie : 2,5 heures
- IP65



1838P € 88,00 1 018380005

## 1838SLIM

Lampe slim articulée rechargeable à 3 LED

- 3 Intensités lumineuses
- Avant : 100/200 lumens - Arrière : 180 lumens - Spot (tête) : 80 lumens
- Base magnétique
- Temps de recharge : 2,5H
- Autonomie : 2 à 4H / Spot 3H
- Livrée avec câble de recharge USB-C



L I S  
mm mm mm  
1838SLIM 307 17 29 € 79,00 1 018380221



## 1838SW

Lampe articulée à LED, rechargeable avec chargeur sans fil

- Double émission lumineuse : avant : LED COB, 3 intensités lumineuses : 250 - 500 - 1000 lumens
- en tête (spot) : LED SMD, 200 lumens
- Batterie rechargeable Li-Ion 3.6V 3.350mAh
- 2 modes de charge : base sans fil 1839BRW alimentateur avec connexion USB-C
- Temps de charge : 6.5h avec base de recharge sans fil 4.5h avec alimentateur
- Autonomie : avant : 3-5h en tête (spot) : 7h
- Indicateur de charge de la batterie à 3 LEDs
- Base orientable à 180°
- Corps en caoutchouc antiglis
- Double crochet orientable
- 3 aimants sur derrière
- 1 aimant sur base
- IP65
- IK07
- Câble USB-C inclus



| 1838SW | L mm | I mm | S mm | €      | 1 | 018380142 |
|--------|------|------|------|--------|---|-----------|
|        | 260  | 53   | 40   | 105,50 |   |           |

## 1838UV

Lampe rechargeable UV + lumière blanche idéale pour la détection des fuites

- Corps compact en caoutchouc antiglis
- Avec chargeur 100-240Vac / 50-60Hz
- 150 lumens / UV



| 1838UV | €      | 1 | 018380150 |
|--------|--------|---|-----------|
|        | 171,50 |   |           |

## 1838E

Lampe LED rechargeable sous capot

- Triple émission de lumière: 500/1000/2000 lumens
- Orientable à 360°
- réglable en longueur: 116 + 188 cm
- corps en aluminium
- crochets en caoutchouc antidérapants
- port de charge en USB-C
- 2 modes de charge: charge via le port USB de la lampe charge via le port USB de la batterie interne
- fourni avec chargeur de batterie entrée: 100-240V ~ 50 / 60Hz sortie: DC 5V - 2000 mA
- Autonomie: 3-9 h
- IP20
- IK07



IP20  
IK07

| L min mm | L max mm | I mm | €      | 1 | 018380270 |
|----------|----------|------|--------|---|-----------|
| 1170     | 1880     | 150  | 200,50 |   |           |

## 1838E-BT

Batterie rechargeable avec port USB-C pour lampe sous capot article 1838E

- Li-Ion 3,6V
- DC 5V - 2000 mA

CE

| 1838E-BT | €     | 1 | 018380271 |
|----------|-------|---|-----------|
|          | 56,00 |   |           |

## 1839BRW

Base de recharge sans fil, compatible avec les lampes 1838POCKET, 1838SW

- Deux positions de charge avec fixation magnétique pouvant être utilisées simultanément
- Avec support amovible pour recharge sans fil du téléphone portable
- LED indicateur d'état de charge
- Puissance d'entrée max. : 10W x2
- Entrée : AC 100-240V 50/60Hz
- Sortie : DC 12V 1.5A  
DC 9V 2A  
DC 5V 3A
- Port USB-C
- Peut être accroché au mur au moyen de : 3 aimants puissants à l'arrière
- 2 trous pour les vis
- IP20
- IK07



| 1839BRW | L mm | I mm | S mm | €      | 1 | 018390002 |
|---------|------|------|------|--------|---|-----------|
|         | 101  | 190  | 28   | 104,00 |   |           |

## 1839/R5

Câble USB-C QC 3.0, pièce de rechange pour 1838POCKET, 1839BRW

| 1839/R5 | €    | 1 | 018390505 |
|---------|------|---|-----------|
|         | 9,20 |   |           |

## 1839/R6

Transformateur de charge rapide USB Q C3.0, pièce de rechange pour 1838POCKET, 1839BRW

| 1839/R6 | €     | 1 | 018390506 |
|---------|-------|---|-----------|
|         | 26,50 |   |           |

## 1839/R1

Transformateur avec sortie USB, recharge pour 11833L/USB, 1836B, 1837F/USB, 1838COB, 1838P, 1838S, 1838SLIM, 1838UV, 1838AM, 1838E

CE

| 1839/R1 | €     | 1 | 018390501 |
|---------|-------|---|-----------|
|         | 27,50 |   |           |

## 1839/R2

Câble USB/jack 3,5 mm, recharge pour 1836B ; 1838P ; 1838COB; 1838UV

| 1839/R2 | €     | 1 | 018390502 |
|---------|-------|---|-----------|
|         | 10,90 |   |           |

## 1839/R4

Câble USB/USB-C, recharge pour 1833L/USB, 1833F/USB, 1838SLIM, 1838S, 1838AM, 1838E

| 1839/R4 | €    | 1 | 018390504 |
|---------|------|---|-----------|
|         | 9,65 |   |           |

# Beta

# Beta

## 1842LED/BM

Baladeuse à LEDs très haute luminosité,  
100- 240 Vac

- Câble de 10 m
- Corps compact en caoutchouc antiglisse
- Verre frontal facile à remplacer
- Crochet orientable
- 340 lumens
- Avec LED en tête pour éclairage multidirectionnel

CE



IP65

|            |             |             |   |           |
|------------|-------------|-------------|---|-----------|
| 1842LED/BM | L mm<br>230 | €<br>150,00 | 1 | 018420301 |
|------------|-------------|-------------|---|-----------|

## 1842LED/ABM

Baladeuse à LEDs très haute luminosité,  
12-24V AC/DC

- Câble de 10 m
- Corps compact en caoutchouc antiglisse
- Verre frontal facile à remplacer
- Crochet orientable
- 320 lumens
- Avec LED en tête pour éclairage multidirectionnel

CE



IP65

|             |             |             |   |           |
|-------------|-------------|-------------|---|-----------|
| 1842LED/ABM | L mm<br>230 | €<br>143,50 | 1 | 018420311 |
|-------------|-------------|-------------|---|-----------|

## ENROULEURS



La nouvelle gamme complète d'enrouleurs Beta a été conçue et développée dans le but de satisfaire toutes les exigences des professionnels.

- La gamme d'enrouleurs de câble comprend de nombreuses longueurs et types de câbles. Les enrouleurs disposent d'une gamme avec des lampes LED ou avec des prises électriques standard ou SCHUKO.
- La gamme d'enrouleurs de tuyaux comprend des tuyaux de 8 mm et 10 mm de diamètre.

Le ressort haute résistance assure une remarquable longévité et une utilisation tout en douceur. Le caisson en polypropylène épais, permet une résistance unique aux chocs.

Le dispositif Rack permet l'arrêt automatique du rembobinage du câble, il peut être désactivé facilement pour permettre une traction continue

Chaque enrouleur est équipé d'un support mural pivotant à 180 ° et d'un support supplémentaire permettant une connexion ou une déconnexion rapide d'avec celui-ci.

### ENROULEURS DE CÂBLES

Une large gamme comprenant pas moins de 18 versions, conçue pour satisfaire toutes les exigences de travail, y compris les utilisateurs les plus exigeants. Leurs longueurs allant de 10 m à 30 m, et leurs sections allant de 2x1.0 mm<sup>2</sup> à 5Gx1.5 mm<sup>2</sup>, avec les types de câbles H05VV-F et H07RN-F. Tous les enrouleurs de câble, jusqu'à une section de câble de 3Gx2.5 mm<sup>2</sup>, sont fournis avec des commutateurs de protection thermique, qui sont déclenchés en cas de surcharge du circuit électrique.



### ENROULEURS DE TUYAUX



La gamme sélectionnée, avec des longueurs allant de 10 m à 15 m et de 8 mm et 10 mm de diamètre, est préconisée pour une utilisation avec des outils pneumatiques.

Les enrouleurs étant étanches, ils peuvent également être utilisés avec projection d'eau.

| Article         | Image   | Conducteurs | Section             | Type de câble | Longueur | Boîtier | Thermal protection | Accessoire |
|-----------------|---------|-------------|---------------------|---------------|----------|---------|--------------------|------------|
| 1842 15-H05/LED |         | 2x          | 1,0 mm <sup>2</sup> | H05VV-F       | 15+1 m   | Petit   | OUI                | Lampe LED  |
| 1843 15-H05     |         | 2x          | 1,5 mm <sup>2</sup> | H05VV-F       | 15+1 m   | Petit   | OUI                |            |
| 1844 10-H05     |         | 3G          | 1,5 mm <sup>2</sup> | H05VV-F       | 10+1 m   | Petit   | OUI                | -          |
| 1844 15-H05     | H05VV-F |             |                     | 15+1 m        | Petit    | OUI     | -                  |            |
| 1844 15-H07     | H07RN-F |             |                     | 14+1 m        | Petit    | OUI     | -                  |            |
| 1844 30-H05     |         | 3G          | 1,5 mm <sup>2</sup> | H05VV-F       | 30+2 m   | Moyen   | OUI                | -          |
| 1844 15-H05/SCK |         | 3G          | 1,5 mm <sup>2</sup> | H05VV-F       | 15+1 m   | Petit   | OUI                | SCHUKO     |
| 1844 15-H07/SCK | H07RN-F |             |                     | 14+1 m        | Petit    | OUI     | SCHUKO             |            |
| 1845 12-H05     |         | 3G          | 2,5 mm <sup>2</sup> | H05VV-F       | 12+1 m   | Petit   | OUI                |            |
| 1845 15-H07     | H07RN-F |             |                     | 15+1 m        | Moyen    | OUI     |                    |            |
| 1845 25-H07     | H07RN-F |             |                     | 25+1,5 m      | Moyen    | OUI     |                    |            |
| 1846 10-H05     |         | 4G          | 1,5 mm <sup>2</sup> | H05VV-F       | 10+1 m   | Petit   | NON                |            |
| 1846 10-H07     | H07RN-F |             |                     | 10+1 m        | Petit    | NON     |                    |            |
| 1846 15-H05     | H05VV-F |             |                     | 15+1 m        | Petit    | NON     |                    |            |
| 1847 10-H05     |         | 4G          | 2,5 mm <sup>2</sup> | H05VV-F       | 10+1 m   | Moyen   | NON                |            |
| 1847 15-H07     | H07RN-F |             |                     | 15+1 m        | Moyen    | NON     |                    |            |
| 1848 10-H05     |         | 5G          | 1,5 mm <sup>2</sup> | H05VV-F       | 10+1 m   | Moyen   | NON                |            |
| 1848 15-H07     | H07RN-F |             |                     | 15+1 m        | Moyen    | NON     |                    |            |

Beta

## 1842

enrouleur de câble automatique avec lampe d'inspection LED, 100-240Vac

- avec transformateur de sécurité 230/12V
- Câble H05VV-F 2x1,0 mm<sup>2</sup>
- longueur du câble enroulé: 15 m
- Câble entrant de 1,5 m avec prise de type SCHUKO
- longueur du câble hors du tambour: 1 m
- le mécanisme de rack peut être désactivé pour garder le câble tiré
- fourni avec un support pivotant à 180 ° et un support de connexion rapide supplémentaire

CE

IP42  
IP65



| 1842 15-H05/LED | H05VV-F | L<br>m | €      | 1 | 018420821 |
|-----------------|---------|--------|--------|---|-----------|
|                 |         | 15+1   | 390,00 |   |           |

## 1846R-LED/BM

Lampe à LED de recharge

12-24V - AC-DC



| 1846LED/BM R | €      | 1 | 018460331 |
|--------------|--------|---|-----------|
|              | 105,00 |   |           |

## 1843

enrouleur de câble automatique, avec câble 2x1,5 mm<sup>2</sup>

- Câble H05VV-F 2x1,5 mm<sup>2</sup>
- avec interrupteur de protection thermique
- longueur du câble enroulé: 15 m
- longueur du câble hors du tambour: 1 m
- fourni sans câble entrant
- le mécanisme de rack peut être désactivé pour garder le câble tiré
- puissance max. (enroulée): 1300W (230V-20 °C)
- puissance max. (déroulé): 2300W (230V-20 °C)
- fourni avec un support pivotant à 180 ° et un support de connexion rapide supplémentaire

CE

IP42



| 1843 15-H05 | H05VV-F | L<br>m | €      | 1 | 018430215 |
|-------------|---------|--------|--------|---|-----------|
|             |         | 15+1   | 250,00 |   |           |

## 1844

enrouleur de câble automatique, avec câble 3Gx1,5 mm<sup>2</sup>

- Câble 3Gx1,5 mm<sup>2</sup>
- avec interrupteur de protection thermique
- longueur du câble hors tambour: 1 m (sauf pour 1844 30-H05, 2 m)
- fourni sans câble entrant
- le mécanisme de rack peut être désactivé pour garder le câble tiré
- puissance max. (enroulée): 1500W (230V-20 °C)
- puissance max. (déroulé): 2500W (230V-20 °C)
- fourni avec un support pivotant à 180 ° et un support de connexion rapide supplémentaire

CE

IP42



| 1844 10-H05 | H05VV-F | L<br>m | €      | 1 | 018440310 |
|-------------|---------|--------|--------|---|-----------|
|             |         | 10+1   | 230,00 |   |           |
| 1844 15-H05 | H05VV-F | 15+1   | 255,00 |   | 018440315 |
| 1844 15-H07 | H07RN-F | 14+1   | 278,00 |   | 018440317 |
| 1844 30-H05 | H05VV-F | 30+2   | 495,00 |   | 018440330 |

## 1844SCK

enrouleur de câble automatique, avec câble 3Gx1,5 mm<sup>2</sup> et prise de type SCHUKO

- Câble 3Gx1,5 mm<sup>2</sup>
- avec interrupteur de protection thermique
- longueur du câble hors du tambour: 1 m
- fourni avec câble entrant de 1,5 m et prise de type SCHUKO
- le mécanisme de rack peut être désactivé pour garder le câble tiré
- puissance max. (enroulée): 1500W (230V-20 °C)
- puissance max. (déroulé): 2500W (230V-20 °C)
- fourni avec un support pivotant à 180 ° et un support de connexion rapide supplémentaire

CE

IP42



| 1844 15-H05/SCK | H05VV-F | L<br>m | €      | 1 | 018440316 |
|-----------------|---------|--------|--------|---|-----------|
|                 |         | 15+1   | 270,00 |   |           |
| 1844 15-H07/SCK | H07RN-F | 14+1   | 295,00 |   | 018440318 |

## 1845

enrouleur de câble automatique, avec câble 3Gx2,5 mm<sup>2</sup>

- Câble 3Gx2,5 mm<sup>2</sup>
- avec interrupteur de protection thermique
- longueur du câble hors tambour: 1 m (sauf pour 1845 25-H07RN-F, 1,5 m)
- fourni sans câble entrant
- le mécanisme de rack peut être désactivé pour garder le câble tiré
- puissance max. (enroulée): 2000W (230V-20 °C)
- puissance max. (déroulé): 3000W (230V-20 °C)
- fourni avec un support pivotant à 180 ° et un support de connexion rapide supplémentaire

CE

IP42



| 1845 12-H05 | H05VV-F | L<br>m | €      | 1 | 018450365 |
|-------------|---------|--------|--------|---|-----------|
|             |         | 12+1   | 530,00 |   |           |
| 1845 15-H07 | H07RN-F | 15+1   | 530,00 |   | 018450367 |
| 1845 25-H07 | H07RN-F | 25+1,5 | 665,00 |   | 018450377 |

## 1846

enrouleur de câble automatique, avec câble 4Gx1,5 mm<sup>2</sup>

- Câble 4Gx1,5 mm<sup>2</sup>
- sans interrupteur de protection thermique
- longueur du câble hors du tambour: 1 m
- fourni sans câble entrant
- le mécanisme de rack peut être désactivé pour garder le câble tiré
- puissance max. (enroulée): 1400W (230V-20 °C)
- puissance max. (déroulé): 1900W (230V-20 °C)
- fourni avec un support pivotant à 180 ° et un support de connexion rapide supplémentaire

CE

IP42



| 1846 10-H05 | H05VV-F | L<br>m | €      | 1 | 018460405 |
|-------------|---------|--------|--------|---|-----------|
|             |         | 10+1   | 285,00 |   |           |
| 1846 10-H07 | H07RN-F | 10+1   | 295,00 |   | 018460407 |
| 1846 15-H05 | H05VV-F | 15+1   | 295,00 |   | 018460415 |





## 1847

enrouleur de câble automatique, avec câble 4Gx2,5 mm<sup>2</sup>

- Câble 4Gx2,5 mm<sup>2</sup>
- sans interrupteur de protection thermique
- longueur du câble hors du tambour: 1 m
- fourni sans câble entrant
- le mécanisme de rack peut être désactivé pour garder le câble tiré
- puissance max. (enroulée): 2000W (230V-20 °C)
- puissance max. (déroulé): 2700W (230V-20 °C)
- fourni avec un support pivotant à 180 ° et un support de connexion rapide supplémentaire

CE



IP42



|             |         | L<br>m | €      |   |           |
|-------------|---------|--------|--------|---|-----------|
| 1847 10-H05 | H05VV-F | 10+1   | 310,00 | 1 | 018470420 |
| 1847 15-H07 | H07RN-F | 15+1   | 550,00 | 1 | 018470427 |

## 1848

enrouleur de câble automatique, avec câble 5Gx1,5 mm<sup>2</sup>

- Câble 5Gx1,5 mm<sup>2</sup>
- sans interrupteur de protection thermique
- longueur du câble hors du tambour: 1 m
- fourni sans câble entrant
- le mécanisme de rack peut être désactivé pour garder le câble tiré
- puissance max. (enroulée): 1400W (230V-20 °C)
- puissance max. (déroulé): 1900W (230V-20 °C)
- fourni avec un support pivotant à 180 ° et un support de connexion rapide supplémentaire

CE



IP42



|             |         | L<br>m | €      |   |           |
|-------------|---------|--------|--------|---|-----------|
| 1848 10-H05 | H05VV-F | 10+1   | 315,00 | 1 | 018480510 |
| 1848 15-H07 | H07RN-F | 15+1   | 599,00 | 1 | 018480517 |

## 1852R1750

Pistolet à induction portable



CE

- Réchauffe et débloque les boulons, les écrous, les moyeux et les roulements particulièrement bloqués sans utiliser de fil ammes
  - Permet de réchauffer tout type de métal ferromagnétique
- Pièces fournies :
- Deux serpentins avant avec diamètre 19 et 26 mm pour déblocage écrous
  - Un serpent plat pour réchauffer les surfaces
  - Un serpent fil exible de 800 mm de longueur
  - Présenté dans un coffret en plastique

Données techniques :

- tension d'entrée : 230V AC, 50/60 Hz
- courant d'entrée : max. 7,5A
- puissance : max. 1.75 kW

EN OPTION  
D'autres mesures de serpent sont disponibles

AVANTAGES  
Économie de temps : réchauffement rapide et grande précision  
Sécurité anti-incendie : ne génère pas de fil ammes, sécurité maximum pour l'opérateur  
Pratique : utilisable avec une seule main et serpentins facilement interchangeables

DOMAINES D'APPLICATION  
Automotive  
Maintenance industrielle  
Industrie aéronautique  
Industrie navale  
Industrie pétrochimique

|           |          |   |           |
|-----------|----------|---|-----------|
| 1852R1750 | 1.650,00 | 1 | 018520175 |
|-----------|----------|---|-----------|

480x370x130 mm - 4,5 kg

## 1852S-CNT

bobine de contact



|           |        |   |           |
|-----------|--------|---|-----------|
| 1852S-CNT | 128,50 | 1 | 018520520 |
|-----------|--------|---|-----------|

## 1852S-CC

bobine de cuillère



|          |        |   |           |
|----------|--------|---|-----------|
| 1852S-CC | 103,50 | 1 | 018520521 |
|----------|--------|---|-----------|

## 1852S-KR/CNT

kit de pièces de rechange pour bobine de contact



|              |       |   |           |
|--------------|-------|---|-----------|
| 1852S-KR/CNT | 56,50 | 1 | 018520522 |
|--------------|-------|---|-----------|

## 1852S-L

Serpentins avec branchement sur le côté



|            | Ø<br>mm | M   | L<br>mm | €     |   |           |
|------------|---------|-----|---------|-------|---|-----------|
| 1852S-L 19 | 19      | M6  | 220     | 52,50 | 1 | 018520501 |
| 1852S-L 20 | 20      | M8  | 220     | 52,50 | 1 | 018520502 |
| 1852S-L 23 | 23      | M10 | 220     | 52,50 | 1 | 018520503 |
| 1852S-L 26 | 26      | M12 | 220     | 52,50 | 1 | 018520504 |
| 1852S-L 32 | 32      | M16 | 220     | 52,50 | 1 | 018520505 |
| 1852S-L 38 | 38      | M20 | 220     | 60,00 | 1 | 018520506 |
| 1852S-L 45 | 45      | M22 | 220     | 66,00 | 1 | 018520507 |

## 1852S-F

Serpentin avec branchement sur le devant



|            | Ø<br>mm | M   | L<br>mm | €     |   |           |
|------------|---------|-----|---------|-------|---|-----------|
| 1852S-F 19 | 19      | M6  | 220     | 52,50 | 1 | 018520508 |
| 1852S-F 20 | 20      | M8  | 220     | 52,50 | 1 | 018520509 |
| 1852S-F 23 | 23      | M10 | 220     | 52,50 | 1 | 018520510 |
| 1852S-F 26 | 26      | M12 | 220     | 52,50 | 1 | 018520511 |
| 1852S-F 32 | 32      | M16 | 220     | 52,50 | 1 | 018520512 |
| 1852S-F 38 | 38      | M20 | 220     | 60,00 | 1 | 018520513 |
| 1852S-F 45 | 45      | M22 | 220     | 64,50 | 1 | 018520514 |

## 1852S-FLESS

Serpentin flexible



|              | L<br>mm | €      |   |           |
|--------------|---------|--------|---|-----------|
| 1852S-FL750  | 750     | 38,50  | 1 | 018520519 |
| 1852S-FLESS  | 800     | 99,00  | 1 | 018520515 |
| 1852S-FL1000 | 1000    | 124,00 | 1 | 018520517 |
| 1852S-FL1500 | 1500    | 148,00 | 1 | 018520518 |

## 1852 S-PIATTE

Serpentin plat



|              |       |   |           |
|--------------|-------|---|-----------|
| 1852S-PIATTE | 60,00 | 1 | 018520516 |
|--------------|-------|---|-----------|

**Beta**



# SOUDAGE

**POSTES À SOUDER À ONDULEUR**

Postes à souder à onduleur faciles à utiliser, excellentes caractéristiques de soudage avec tous les types d'électrodes. Équipés d'un contrôle de surtension, de surchauffe et d'anti-collage de l'électrode. Compacts et légères, idéales pour les travaux d'entretien ménager, la menuiserie légère et les travaux d'entretien.

**MASQUES POUR SOUDAGE**

Beta propose différents masques LCD à obscurcissement automatique adaptés aux différents types de soudage : électrode, MIG/MAG, TIG et plasma. La protection et le confort sont garantis par le respect total de toutes les réglementations de sécurité en vigueur.

**ACCESSOIRES DE SOUDAGE**

Large gamme d'accessoires pour soutenir les opérations liées aux travaux de soudage.

**POSTES À SOUDER POUR ÉTAIN ET AU GAZ**

Postes à souder et accessoires conçus pour les petites opérations de maintenance et l'usinage dans le domaine de la microélectronique. En plus des soudeuses à câble, Beta propose diverses solutions au gaz butane qui permettent également de travailler en extérieur et en l'absence d'électricité.

## 1808

Fer à souder bi-watts avec panne droite pointue en acier 1824R8



| W       | V   | €     | 📦 | 📄         |
|---------|-----|-------|---|-----------|
| 20/130W | 230 | 88,00 | 1 | 018080001 |

## 1812 150

Fer à souder instantané



| W   | V   | €      | 📦 | 📄         |
|-----|-----|--------|---|-----------|
| 150 | 230 | 129,00 | 1 | 018120015 |

## 1814M

Fer à souder pour l'électronique avec panne droite en acier



| W  | V   | €     | 📦 | 📄         |
|----|-----|-------|---|-----------|
| 25 | 230 | 70,00 | 1 | 018140225 |
| 30 | 230 | 75,00 | 1 | 018140230 |
| 40 | 230 | 80,00 | 1 | 018140240 |

## 1820

Fer à souder



| W       | V   | €     | 📦 | 📄         |
|---------|-----|-------|---|-----------|
| 1820 30 | 30W | 50,00 | 1 | 018200003 |
| 1820 60 | 60W | 60,00 | 1 | 018200006 |
| 1820 80 | 80W | 88,00 | 1 | 018200008 |

## 1822

Fer à souder marteau



| W        | V    | €      | 📦 | 📄         |
|----------|------|--------|---|-----------|
| 1822 120 | 120W | 135,00 | 1 | 018220012 |
| 1822 180 | 180W | 145,00 | 1 | 018220018 |
| 1822 320 | 320W | 180,00 | 1 | 018220032 |

## 1823 60

Poste de soudage thermorégulé

à contrôle numérique

- Réglage continu de la température de 160 °C à 480 °C (précision ±1%).
- Fonction mémoire pour sauvegarde de la température sélectionnée au moment de l'arrêt.
- 3 touches de sélection rapide (200-300-400 °C).



| W  | V | €      | 📦 | 📄         |
|----|---|--------|---|-----------|
| 60 |   | 520,00 | 1 | 018230060 |

## 1823R/60

Fer à souder pour 1823 60



| W        | V   | €      | 📦 | 📄         |
|----------|-----|--------|---|-----------|
| 1823R 60 | 60W | 105,00 | 1 | 018230066 |



## 1824R

Panne pour fer à souder

| Code          | W              | V   | €      | 📦 | 📄         |
|---------------|----------------|-----|--------|---|-----------|
| 1824R 08      | 20/130W        | 230 | 39,00  | 1 | 018240100 |
| 1824R 12      | 1812/150       |     | 5,80   | 1 | 018240301 |
| 1824R 14-M25  | 1814M/25       |     | 5,10   | 1 | 018240152 |
| 1824R 14-M30  | 1814M/30       |     | 5,10   | 1 | 018240153 |
| 1824R 14-M40  | 1814M/40       |     | 5,10   | 1 | 018240154 |
| 1824R 20      | 1820/30        |     | 6,95   | 1 | 018240302 |
| 1824R 60      | 1820/60        |     | 7,30   | 1 | 018240303 |
| 1824R 80      | 1820/80        |     | 10,10  | 1 | 018240304 |
| 1824R 120-180 | 1822/120 -/180 |     | 86,50  | 1 | 018240305 |
| 1824R 320     | 1822/320       |     | 105,00 | 1 | 018240307 |
| 1824R ST-60   | 1823-60        |     | 13,40  | 1 | 018240308 |

## 1825B

Fil à souder en étain avec antioxydant

- fil de 1 mm<sup>2</sup>; 250 g
- Sn 99.3%; Cu 0.7%



| Code  | W | V | €     | 📦 | 📄         |
|-------|---|---|-------|---|-----------|
| 1825B |   |   | 79,00 | 1 | 018250251 |

## 1827

Fer à souder au gaz réglable



| Code | W | V | €      | 📦 | 📄         |
|------|---|---|--------|---|-----------|
| 1827 |   |   | 162,00 | 1 | 018270001 |

## 1827PC

Pannes coniques pour 1827



| Code       | W | V | €     | 📦 | 📄         |
|------------|---|---|-------|---|-----------|
| 1827PC 1,6 |   |   | 33,50 | 1 | 018270501 |
| 1827PC 3,2 |   |   | 33,50 | 1 | 018270502 |

## 1827PCL

Pannes à lame pour 1827



| Code        | W | V | €     | 📦 | 📄         |
|-------------|---|---|-------|---|-----------|
| 1827PCL 2,4 |   |   | 33,50 | 1 | 018270503 |

## 1827PFL

Pannes à flamme nue pour 1827



1827PFL € 33,50 1 018270504

## 1827/K

Fer à souder au gaz avec 7 accessoires en coffret avec plateau en mousse compacte



- Puissance : de 30 Watts jusqu'à 125 Watts
- Température de la panne réglable de 250 °C jusqu'à 500 °C
- Régulateur du flux de gaz
- Temps de réchauffement : 15 secondes après l'allumage
- Réservoir contenant assez de gaz pour 120 minutes d'utilisation en continu
- Réservoir transparent permettant de surveiller le niveau du gaz
- Rechargeable avec du gaz butane

1827/K € 260,00 1 018270100

## 1827F

Mini lampe à souder à gaz butane rechargeable  
Réservoir de 35 g

- Trois buses interchangeables de 550 °C ; 1000 °C et 1300 °C
- Fournie avec trépied dans coffret rigide



1827F € 180,00 1 018270200

## 1830T

Pompe à dessouder avec embout antistatique en matière plastique



L mm 190 € 21,50 5 018300021

## 1860BH/120A

Poste à souder à onduleur en courant continu (DC) pour le soudage MMA avec électrodes rutiles, basiques et en acier inoxydable.  
Compact et facile à transporter

Fonctions arc réglable (arc force), démarrage à chaud (hotstart), anti-collage (anti-sticking), protection thermostatique

Courant de réglage : 10÷120A  
Alimentation : 1x230V

Facteur d'utilisation (40 °C) :  
25% - 120 A  
50% - 80 A  
100% - 60 A  
Protection : IP22S  
Électrodes utilisables: Ø 1.6 - 3.2mm rutiles, basiques, inox, fonte etc.  
Fourni avec câbles de 16 mm<sup>2</sup>

CE



1860BH/120A € 399,00 1 018600121

## 1860BH/160A

Poste à souder à onduleur en courant continu (DC) pour le soudage MMA avec électrodes rutiles, basiques et en acier inoxydable.  
Compact et facile à transporter

Fonctions arc réglable (arc force), démarrage à chaud (hotstart), anti-collage (anti-sticking), protection thermostatique

Courant de réglage : 10÷160A  
Alimentation : 1x230V

Facteur d'utilisation (40 °C) :  
25% - 160 A  
60% - 100 A  
100% - 80 A  
Protection : IP22S  
Électrodes utilisables: Ø 1.6 - 4mm rutiles, basiques, inox, fonte etc.  
Fourni avec câbles de 16 mm<sup>2</sup>

CE



1860BH/160A € 499,00 1 018600161

## 1860BH/200A

Poste à souder à onduleur en courant continu (DC) pour le soudage MMA avec électrodes rutiles, basiques et en acier inoxydable.  
Compact et facile à transporter

Fonctions arc réglable (arc force), démarrage à chaud (hotstart), anti-collage (anti-sticking), protection thermostatique

Courant de réglage : 10÷160A  
Alimentation : 1x230V

Facteur d'utilisation (40 °C) :  
25% - 200 A  
60% - 130 A  
100% - 100 A  
Protection : IP22S  
Électrodes utilisables: Ø 1.6 - 4mm rutiles, basiques, inox, fonte etc.  
Fourni avec câbles de 16 mm<sup>2</sup>

CE



1860BH/200A € 576,00 1 018600201

## 1860BH R/CM

Câbles de masse pour poste à souder à onduleur 1860BH-120/160/200A



1860BH R/CM € 55,50 1 018600612

## 1860BH R/CS

Câbles de pince porte-électrode pour poste à souder à onduleur 1860BH-120/160/200A



1860BH R/CS € 67,50 1 018600613

## 1860BHT/160A

Poste à souder à onduleur en courant continu (DC) pour soudage à l'électrode MMA et TIG sur acier.

Compact et facile à transporter

Fonctions arc réglable (arcforce), STICK/TIG (lift arc), démarrage à chaud (hotstart), anti-collage (anti-sticking), protection thermostatique

Courant de réglage : 10÷160A  
Alimentation : 1x230V

Facteur d'utilisation (40 °C) :

60 % - 160 A

100 % - 130 A

Protection : IP23S

Électrodes utilisables : Ø 1,6 - 4 mm rutiles, basiques, en acier inoxydable.

Fourni avec câbles de 25 mm<sup>2</sup>

CE



1860BHT/160A € 999,00 1 018600179

## 1860BHT R/CM

Câbles de masse pour poste à souder TIG 1860BHT



1860BHT R/CM € 86,50 1 018600616

## 1860BHT R/CS

Câbles de pince de soudage pour poste à souder TIG 1860BHT



1860BHT R/CS € 111,00 1 018600617

## 1860BHT/T

Torches TIG pour postes à souder TIG 1860BHT

Longueur du câble : 4m  
Section du câble : 50mm<sup>2</sup>



1860BHT/T € 285,00 1 018600615

## 1860M

Étau d'angle magnétique avec réglage rapide pour le soudage

Avec mors oscillants

idéal pour bloquer les pièces de différentes tailles

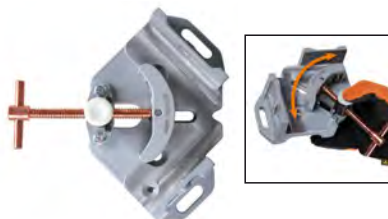

1860M L max mm 30 € 99,00 1 018600301

## 1860DM

Disque magnétique pour levage de tôles

Idéal pour la manipulation et la fixation de tôles

Force magnétique constante sur toute la surface du disque  
Poignées à trous pour faciliter l'usinage vertical



1860DM 16 kg max 16 € 59,50 1 018600310  
1860DM 40 kg max 40 € 83,50 1 018600311

## 1860PMIG

Pince multi-usages pour le soudage MIG



1860PMIG L mm 215 L1 mm 44 € 43,50 2 018600350

## 1860EI

Équerre magnétique 90°, pour angles internes et externes

Idéal pour positionner vos pièces avant de souder  
18 kg de force magnétique  
avec ébavurage pour angles de 30 et 60°  
et orifice hexagonal pour faciliter le détachement de l'aimant du métal



1860EI L mm 165 L1 mm 110 S mm 35 € 41,50 1 018600290

## 1860RG

Équerre magnétique réglable 30°÷270°

Idéal pour positionner vos pièces avant de souder  
15 kg de force magnétique

Clé 6 pans fournie pour blocage réglage angle  
embout fourni pour blocage réglage à 30°-45°-90°/270°-180°  
Avec orifice hexagonal pour faciliter le détachement de l'aimant du métal



1860RG L mm 155 S mm 35 € 67,00 1 018600255

## 1860SQ

Équerre magnétique 45°/90°

Idéal pour positionner vos pièces avant de souder  
25 kg de force magnétique

sans pile, effet marche/arrêt obtenu avec l'inclinaison des aimants internes

L'interrupteur sur arrêt permet de démagnétiser l'aimant et de se débarrasser de limailles de fer



1860SQ € 103,00 1 018600210





### 7041LCD/4S

Masque LCD à obscurcissement automatique pour soudure à électrode ; MIG/MAG ; TIG et plasma.

4 capteurs  
avec filtre TRUE COLOR

alimentation à cellules solaires et batteries au lithium pour une durée exceptionnelle du filtre LCD

- aire visuelle 98x80 mm
- tonalité d'obscurcissement variable 5+8,5/9-13 avec réglage interne
- protection UV/IR : DIN16
- temps d'obscurcissement 1/25000 s
- temps d'éclaircissement 0,1-2,0 s
- sensibilité et retard de l'obscurcissement réglables
- mise en marche et arrêt automatiques
- fonction de meulage
- indicateur bas niveau de la batterie
- design ergonomique, léger et bien équilibré
- avec douille réglable



CE

7041LCD/4S € 333,00 1 070410001

### 7041LCD/4S-VE

Verre frontal anti-écaflure externe pour 7041LCD/4S

7041LCD/4S-VE € 8,75 2 070410101

### 7041LCD/4S-VI

Verre interne pour 7041LCD/4S

7041LCD/4S-VI € 3,95 2 070410102

### 7042LCD

Masque LCD à obscurcissement automatique pour soudage à l'électrode; MIG/MAG; TIG et plasma.

Alimentation par cellules solaires et batteries au lithium pour une durée exceptionnelle du filtre LCD

- Champ de vision 98x43 mm
- Tonalité d'obscurcissement DIN 9-13 avec réglage externe
- Protection UV/IR
- Temps d'obscurcissement 1/25000 s
- Temps d'éclaircissement 0,25-1s
- Sensibilité et retard de l'obscurcissement réglables
- Mise en marche et arrêt automatiques
- Fonction de meulage
- Forme optimisée pour faciliter la respiration lorsque la visière est abaissée



CE

7042LCD € 224,50 1 070420001

### 7042LCD/RV

Verre anti-écaflures pour 7042LCD, 7043

7042LCD/RV € 3,75 2 070420101

### 7042LCD/RV-INT

Écran intérieur pour 7042LCD, 7043

7042LCD/RV-INT € 3,35 2 070420102

### 7043

Masque LCD à obscurcissement automatique, pour soudage à l'électrode, MIG/MAG, TIG et plasma.

Alimentation par cellules solaires.

- Champ de vision 92x43 mm
- Tonalité d'obscurcissement DIN 9-13 avec réglage externe
- Protection UV/IR
- Temps d'obscurcissement 1/1000 s
- Temps d'éclaircissement 0,1-1,0 s
- Retard de l'obscurcissement réglable
- Mise en marche et arrêt automatiques
- Fonction de meulage
- Forme optimisée pour faciliter la respiration lorsque la visière est abaissée



CE

7043 € 130,00 1 070430001

## REPARATION DE VEHICULES

Nos outils de réparation de véhicules qui sont utilisés par les professionnels les plus exigeants, sont développés et fabriqués pour répondre aux normes les plus élevées du monde, et régulièrement testés dans les conditions de fonctionnement les plus difficiles.

Depuis plus de 50 ans, nous travaillons fièrement et en collaboration les plus grands champions des sport mécaniques, nous aidant à améliorer continuellement nos produits et témoignant du niveau de qualité PREMIUM.

**Les outils de réparations de véhicules se trouvent dans les sections:**

|                              |   |
|------------------------------|---|
| <b>Diagnostics</b>           | articles 1438 to 1499<br>articles 1758VT to 1760TMC |
| <b>Moteur</b>                | articles 955 to 989A<br>articles 1438 to 1499       |
| <b>Vidange</b>               | articles 1438 to 1499<br>articles 1877 to 1885      |
| <b>Système électrique</b>    | articles 1438 to 1499                               |
| <b>Boosters de démarrage</b> | articles 1498BC/12 to 1498/40A                      |
| <b>Transmission</b>          | articles 1438 to 1499                               |
| <b>Suspension</b>            | articles 1549 to 1569CP                             |
| <b>Freins</b>                | articles 1438 to 1499                               |
| <b>Roues</b>                 | articles 955 to 989A                                |
| <b>Carrosserie</b>           | articles 1302 to 1369<br>articles 1763 to 1767A     |
| <b>Autres équipements</b>    | articles 1875LT to 3067                             |
| <b>Levage</b>                | articles 3029/2T to 3067/70-13T                     |



## 1875LT

Nettoyeur pour moquettes et tissus d'ameublement à injection et extraction

Parfait pour laver en profondeur les surfaces textiles. Emploie un détergent pulvérisé sous pression et l'aspire avec la saleté, laissant les surfaces pratiquement sèches.

Accessoires fournis :

- 1 tuyau flexible avec branche ergonomique
- 1 groupe de distribution
- 2 rallonges rigides
- 1 petit embout de pulvérisation
- 1 grand embout de pulvérisation
- 6 douilles de blocage du câble d'alimentation électrique

CE



|        |          |   |           |
|--------|----------|---|-----------|
| 1875LT | € 675,00 | 1 | 018750000 |
|--------|----------|---|-----------|

## 1875SP/K3

Kit de brosses pour le nettoyage des tissus

- 1 brosse plate Ø 48 mm
- 1 brosse plate Ø 100 mm
- 1 brosse hémisphérique Ø 90 mm
- coupleur pour clé à chocs 1/4"

1/4



ISO 1173 E 6,3

|           |         |   |           |
|-----------|---------|---|-----------|
| 1875SP/K3 | € 19,00 | 1 | 018750010 |
|-----------|---------|---|-----------|

## 1877

Récupérateur para gravité de 90 litres avec bac et grille Récupérateur d'huile par gravité de 90 litres avec bac et grille

- indicateur de niveau
- entonnoir de grand diamètre avec égouttoir à filtre de 12 litres
- vidage pneumatique du réservoir avec tuyau de 1,8 m
- bac porte-outils

CE



|      |          |   |           |
|------|----------|---|-----------|
| 1877 | € 805,00 | 1 | 018770008 |
|------|----------|---|-----------|

## 1877A

Récupérateur à double fonction par aspiration et par gravité de 90 litres avec préchambre

- indicateur de niveau
- entonnoir de grand diamètre avec égouttoir à filtre de 12 litres
- préchambre transparente de 9,5 litres
- tuyau d'aspiration de 1,8 m
- vidage pneumatique du réservoir avec tuyau de 1,8 m
- bac porte-outils

Pièces fournies :

- 1 sonde rigide Ø 5x700 mm
- 1 sonde flexible Ø 5x700 mm
- 1 sonde rigide Ø 6x600 mm
- 1 sonde flexible Ø 6x700 mm
- 1 sonde flexible Ø 7x700 mm
- 1 sonde flexible Ø 8x700 mm
- adaptateurs pour VW, BMW, CITROËN

CE



|       |            |   |           |
|-------|------------|---|-----------|
| 1877A | € 1.430,00 | 1 | 018770080 |
|-------|------------|---|-----------|

## 1877F

Récupérateur d'huile usée pour flacons de 1 litre

- Peut contenir jusqu'à à 4 flacons simultanément
- 2 bidons de 2 l inclus



|      |      |      |        |   |           |
|------|------|------|--------|---|-----------|
| H mm | L mm | P mm | €      | 1 | 018770100 |
| 405  | 270  | 240  | 109,50 |   |           |

## 1877P

Récupérateur à roues d'huile usée avec réservoir en polyéthylène

- Capacité réservoir : 40 l
- Grand bac en PPL pour récupérer l'huile
- Indicateur de niveau
- Vidage pneumatique du réservoir



|       |              |        |        |   |           |
|-------|--------------|--------|--------|---|-----------|
|       | H min-Max mm | H1 mm  | €      | 1 | 018770180 |
| 1877P | 1030-1630    | 900 40 | 449,00 |   |           |

## 1878 2

Cuve pour récupération des liquides

- Capacité maximale 2 l
- Particulièrement indiquée pour le remplacement huile sur les scooter



|        |   |      |       |   |           |
|--------|---|------|-------|---|-----------|
|        | l | H mm | €     | 1 | 018780002 |
| 1878 2 | 2 | 85   | 15,30 |   |           |

## 1878 3

Cuve pour récupération de l'huile moyen camions Écoulement de l'huile avec anti-gouttes



|        |   |       |   |           |
|--------|---|-------|---|-----------|
|        | l | €     | 1 | 018780003 |
| 1878 3 | 3 | 22,50 |   |           |

## 1878 4

Cuve transportable pour récupération des liquides

- Indiquée pour moto
- Capacité maximale 4 l
- Limite les éclaboussures



|        |   |      |       |   |           |
|--------|---|------|-------|---|-----------|
|        | l | H mm | €     | 1 | 018780004 |
| 1878 4 | 4 | 100  | 32,00 |   |           |

## 1878 8

Cuve pour récupération des liquides

- Hauteur adaptée pour moto
- Capacité maximale 8 l



|        |   |         |       |   |           |
|--------|---|---------|-------|---|-----------|
| 1878 8 | l | H<br>mm | €     | 1 | 018780008 |
|        | 8 | 110     | 17,00 |   |           |

## 1878 11

Cuve pour récupération des liquides

- Capacité maximum : 11 l
- Bouchon d'écoulement liquides
- Cloison intérieure pour éviter le débordement des liquides pendant le transport



|         |    |       |   |           |
|---------|----|-------|---|-----------|
| 1878 11 | l  | €     | 1 | 018780011 |
|         | 11 | 36,00 |   |           |

## 1878 30

Cuve de récupération des liquides

- Capacité maximum : 30 l
- Grille anti-éclaboussures
- Munie de 4 roues pivotantes

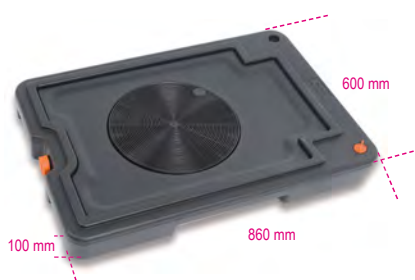

|         |    |        |   |           |
|---------|----|--------|---|-----------|
| 1878 30 | l  | €      | 1 | 018780030 |
|         | 30 | 142,50 |   |           |

## 1879

Aspirateur pour liquides manuel et pneumatique (9,5 l)



|          |        |   |           |
|----------|--------|---|-----------|
| 1879 9,5 | €      | 1 | 018790001 |
|          | 316,00 |   |           |

## 1879 6

Aspirateur manuel pour liquides (6 l)



|        |        |   |           |
|--------|--------|---|-----------|
| 1879 6 | €      | 1 | 018790000 |
|        | 231,50 |   |           |

## 1879R/K4

Kit de 4 tubes pour aspirateur pour liquides 1879



|          |       |   |           |
|----------|-------|---|-----------|
| 1879R/K4 | €     | 1 | 018790504 |
|          | 62,50 |   |           |

## 1879/FUEL

Aspirateur manuel des liquides de 6 litres

Utilisable pour hydrocarbures



|           |   |        |   |           |
|-----------|---|--------|---|-----------|
| 1879/FUEL | l | €      | 1 | 018790010 |
|           | 6 | 135,50 |   |           |

## 1880

Pompe à levier pour fûts d'huile

- Pour huile et liquides non agressifs
- Ne pas utiliser avec liquides à base aqueuse, solvants acides, le gasoil, l'essence et autres produits semblables
- Fournie avec fixation fût, tube télescopique et bec verseur
- Utilisable avec fûts de 60, 100 et 200 litres



|      |     |       |   |           |
|------|-----|-------|---|-----------|
| 1880 | gr  | €     | 1 | 018800001 |
|      | 240 | 66,00 |   |           |

## 1880ADB

Pompe rotative pour AdBlue®

- 5 litres toutes les vingt rotations
- rallonges pour fûts jusqu'à 1,20 m
- 1 attache pour fûts pas fin
- 1 attache pour fûts pas gros



|         |        |   |           |
|---------|--------|---|-----------|
| 1880ADB | €      | 1 | 018800101 |
|         | 150,00 |   |           |

## 1881

Pompe pneumatique pour fûts rapport 3:1

CE



|      |       |        |   |           |
|------|-------|--------|---|-----------|
| 1881 | l/min | €      | 1 | 018810001 |
|      | 18    | 574,00 |   |           |

## 1882N

Pistolet à huile avec tête flexible et récupérateur de gouttes automatique



|       |        |   |           |
|-------|--------|---|-----------|
| 1882N | €      | 1 | 018820110 |
|       | 165,00 |   |           |

## 1883N

Compteur de litres d'huile numérique



|       |        |   |           |
|-------|--------|---|-----------|
| 1883N | €      | 1 | 018830036 |
|       | 256,00 |   |           |



## 1883NC

Niplex mâle-mâle 1/2 pour un art. 1882N et 1883N



1883NC € 14,00 1 018830135

## 1884

Outil pour l'introduction d'huile dans les boîtes de vitesses manuelles, automatiques et les différentiels  
Comprend 12 adaptateurs pour la connexion directe



1884 € 551,00 1 018840010

|        |                                   |
|--------|-----------------------------------|
| AT-101 | FORD                              |
| AT-102 | UNIVERSAL (Bmw, Honda, Nissan...) |
| AT-103 | VW-AUDI                           |
| AT-104 | VW-AUDI-PORSCHE                   |
| AT-105 | VW-AUDI-MINI COOPER               |
| AT-106 | MERCEDES                          |
| AT-107 | DSG                               |
| AT-108 | VW-AUDI CVT                       |
| AT-109 | VOLVO                             |
| AT-110 | TOYOTA-LEXUS                      |
| AT-111 | SKODA                             |
| AT-112 | VW Passat/Tiguan <2007            |

## 1884/C12

Coffret d'adaptateurs pour 1884



1884/C12 € 206,50 1 018840100

## 1884N/C8

Jeu de 8 adaptateurs pour 1884

contenu du jeu :

- 1 adaptateur pour Infiniti, 7 vitesses, M8x1.0
- 1 adaptateur pour Honda, Hyundai, Kia 5x8x200 mm
- 1 adaptateur pour Skoda M18x1.5
- 1 adaptateur pour Mini M14x1.5
- 1 adaptateur pour Nissan M10x1.5
- 1 adaptateur pour Nissan Juke M12x1.25
- 1 adaptateur pour GM M12x1.75
- 1 adaptateur pour véhicules du groupe VAG, 7 vitesses



1884N/C8 € 133,00 1 018840200

≡ 200x145x40 mm - ⚖ 400 g

## 1889N

Bac de rétention en acier pour la manutention et le stockage pour 2 fûts de 200 l

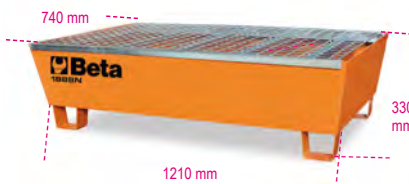

1889N € 894,00 1 018890220

## 1889CF

Clé universelle pour l'ouverture des fûts

- 1 hexagone femelle Ø 38 mm
- 1 profil à 4 secteurs Ø 42 mm
- 1 lame 17x7 mm



L mm 270 € 39,00 1 018890010

## 1885

Poste pour la maintenance de la boîte de vitesses automatiques

Permet d'effectuer en toute sécurité, avec une procédure simple et guidée, le cycle complet de lavage et de remplacement de l'huile dans toutes les transmissions automatiques.

Préviend l'endommagement dérivant de l'usure de l'huile présente dans la boîte de vitesses automatiques, en prévenant de manière pratique et rapide les dysfonctionnements caractéristiques tels que :

le bruit excessif de la boîte de vitesses, les vitesses bloquées, les enclenchements brusques des vitesses, l'allongement du temps de changement de vitesse.

CE

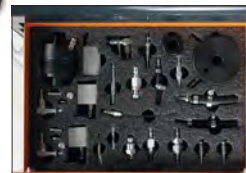

### CARACTÉRISTIQUES FONCTIONNELLES

Fonctionnement automatique  
Procédure guidée avec base de données intégrée  
Compensation de la quantité de l'huile introduite avec la même quantité d'huile usée, garantissant ainsi la présence constante de la juste quantité d'huile dans le système  
Débitmètre pour contrôle visuel de la qualité de l'huile  
Impression de chaque opération effectuée

### CARACTÉRISTIQUES AUTOMATIQUES

Introduction de solvant (facultative)  
Lavage boîte de vitesses  
Vidange d'huile de la coupe  
Vidange d'huile du convertisseur  
Introduction d'huile dans le convertisseur

### CARACTÉRISTIQUES TECHNIQUES

Alimentation : 220 V 50 Hz  
Viseurs huile rétroéclairés avec 2 LED lumière blanche  
2 balances électroniques  
Balances électroniques résolution +/- 10 g  
Carte électronique avec écran d'affichage graphique rétroéclairé

1885 € 9.280,00 1 018850010



## 1885/C1

Kit raccords boîte de vitesses automatiques pour 1885

Le kit comprend :

- 1885/C1-R1 raccord boîte de vitesses Land Rover Freelander
- 1885/C1-R2 raccord boîte de vitesses DP0
- 1885/C1-R3 raccord boîte de vitesses ZF 9HP
- 1885/C1-R4 tige de niveau boîte de vitesses ZF 9HP
- 1885/C1-R5 tige de niveau boîte de vitesses Mercedes
- 1885/C1-R6 raccord boîte de vitesses AISIN TG82
- 1885/C1-R7 raccord boîte de vitesses AISIN TG81
- 1885/C1-R8 raccord boîte de vitesses Renault-Nissan



1885/C1 € 824,00 1 018850110

## 1885/C1-R1

Raccord boîte de vitesses Land Rover Freelander pour 1885

Ic01430



1885/C1-R1 € 72,50 1 018850111

## 1885/C1-R2

Raccord boîte de vitesses DP0 pour 1885

Ic0990



1885/C1-R2 € 125,00 1 018850112

## 1885/C1-R3

Raccord boîte de vitesses ZF 9HP pour 1885

Ic0992



1885/C1-R3 € 139,00 1 018850113

## 1885/C1-R4

Tige de niveau boîte de vitesses ZF 9HP pour 1885

Ic0192



1885/C1-R4 € 78,00 1 018850114

## 1885/C1-R5

Tige de niveau boîte de vitesses Mercedes pour 1885

K-A-M



1885/C1-R5 € 129,00 1 018850115

## 1885/C1-R6

Raccord boîte de vitesses AISIN TG82 pour 1885

Ic01820



1885/C1-R6 € 138,50 1 018850116

## 1885/C1-R7

Raccord boîte de vitesses AISIN TG81 pour 1885

Ic0150



1885/C1-R7 € 138,50 1 018850117

## 1885/C1-R8

Raccord boîte de vitesses Renault-Nissan pour 1885

Ic02150



1885/C1-R8 € 138,50 1 018850118

## 1885/C2

Kit raccords boîte de vitesses automatiques pour 1885

Le kit comprend :

- 1885/C2-R1 raccord boîte de vitesses Audi 8HP
- 1885/C2-R2 raccord boîte de vitesses ZF 9HP sans échangeur
- 1885/C2-R3 raccord boîte de vitesses Audi 0KC
- 1885/C2-R4 raccord boîte de vitesses AG4-ZF 4HP
- 1885/C2-R5 raccord boîte de vitesses FIAT
- 1885/C2-R6 raccord boîte de vitesses Audi Q5-Q7
- 1885/C2-R7 raccord boîte de vitesses Audi 0B5



1885/C2 € 670,00 1 018850120

## 1885/C2-R1

Raccord boîte de vitesses Audi 8HP pour 1885

Ic0993



1885/C2-R1 € 135,50 1 018850121

## 1885/C2-R2

Raccord boîte de vitesses ZF 9HP sans échangeur pour 1885

Ic0860



1885/C2-R2 € 88,50 1 018850122

## 1885/C2-R3

Raccord boîte de vitesses Audi 0KC pour 1885

Ic02020



1885/C2-R3 € 138,50 1 018850123

## 1885/C2-R4

Raccord boîte de vitesses AG4-ZF 4HP pour 1885

Ic0750



1885/C2-R4 € 117,50 1 018850124

## 1885/C2-R5

Raccord boîte de vitesses FIAT pour 1885

Ic0061



1885/C2-R5 € 52,50 1 018850125

## 1885/C2-R6

Raccord boîte de vitesses Audi Q5-Q7 pour 1885

Ic0680



1885/C2-R6 € 129,00 1 018850126

## 1885/C2-R7

Raccord boîte de vitesses Audi 0B5 pour 1885

Ic01720



1885/C2-R7 € 77,50 1 018850127

## 1885/C3

Kit raccords boîte de vitesses automatiques pour 1885

Le kit comprend :

- 1885/C3-R1 raccord boîte de vitesses DSG Mercedes
- 1885/C3-R2 raccord boîte de vitesses POWERSHIFT
- 1885/C3-R3 raccord boîte de vitesses Toyota IQ
- 1885/C3-R4 raccord boîte de vitesses Mazda
- 1885/C3-R5 raccord boîte de vitesses Renault Laguna-Esp
- 1885/C3-R6 raccord boîte de vitesses Nissan Juke
- 1885/C3-R7 raccord boîte de vitesses AISIN TF71 FV
- 1885/C3-R8 raccord boîte de vitesses AISIN TF71 FP
- 1885/C3-R9 raccord boîte de vitesses AISIN TF71 FO
- 1885/C3-R10 raccord boîte de vitesses AISIN TF71 FS



1885/C3 € 1.180,00 1 018850130

## 1885/C3-R1

Raccord boîte de vitesses DSG Mercedes pour 1885

Ic0191



1885/C3-R1 € 138,50 1 018850131

## 1885/C3-R2

Raccord boîte de vitesses POWERSHIFT pour 1885

Ic0190



1885/C3-R2 € 138,50 1 018850132

## 1885/C3-R3

Raccord boîte de vitesses Toyota IQ pour 1885

Ic0991



1885/C3-R3 € 138,50 1 018850133

## 1885/C3-R4

Raccord boîte de vitesses Mazda pour 1885

Ic02130



1885/C3-R4 € 138,50 1 018850134

## 1885/C3-R5

Raccord boîte de vitesses Renault Laguna-Esp pour 1885

Ic02150



1885/C3-R5 € 138,50 1 018850135

## 1885/C3-R6

Raccord boîte de vitesses Nissan Juke pour 1885

Ic02140



1885/C3-R6 € 138,50 1 018850136

## 1885/C3-R7

Raccord boîte de vitesses AISIN TF71 FV pour 1885

Ic01420



1885/C3-R7 € 138,50 1 018850137

## 1885/C3-R8

Raccord boîte de vitesses AISIN TF71 FP pour 1885

Ic001420/1



1885/C3-R8 € 138,50 1 018850138

## 1885/C3-R9

Raccord boîte de vitesses AISIN TF71 FO pour 1885

Ic001420/2



1885/C3-R9 € 138,50 1 018850139

## 1885/C3-R10

Raccord boîte de vitesses AISIN TF71 FS pour 1885

Ic001420/3



1885/C3-R10 € 138,50 1 018850140

## 1885/XC60

Raccord boîte de vitesses Volvo XC60 pour 1885



1885/XC60 € 149,50 1 018850151

## 1893/134A

Poste automatique de recharge des climatiseurs à gaz R134a

Modèle complètement automatique avec base de données auto/camions, avec quantité de gaz, quantité et type d'huile compresseur, logiciel d'auto-diagnostic pour opérations d'entretien ordinaire.

La base de données peut être mise à jour avec un logiciel. La machine peut travailler en modalité manuelle (avec supervision humaine phase par phase) ou en modalité complètement automatique (sans supervision).



R134A (250 ml)

### CARACTÉRISTIQUES FONCTIONNELLES

Fonctionnement automatique  
 Base de données auto/camions avec quantités de gaz, quantités et type d'huile compresseur  
 Récupération automatique du gaz s'échappant du tuyau  
 Compensation de la recharge de la quantité de gaz contenu dans les tuyaux  
 Échappement automatique des gaz non condensables  
 Indication automatique d'anomalies et maintenance  
 Manomètres ø 80 mm  
 Vacuomètre digital

### CARACTÉRISTIQUES TECHNIQUES

Réservoir gaz : 15 kg  
 Pompe à vide : 75 l/mn  
 Balance électronique : 50 kg  
 Carte électronique avec écran d'affichage rétroéclairé  
 Vitesse de reprise : 500 t/mn  
 Alimentation : 220 V

1893/134A € 6.310,00 1 018930001

## 1893/1234YF

Poste automatique de recharge des climatiseurs à gaz R1234yf

Modèle complètement automatique avec base de données auto/camions, avec quantité de gaz, quantité et type d'huile compresseur, logiciel d'auto-diagnostic pour opérations d'entretien ordinaire.

La base de données peut être mise à jour avec un logiciel. La machine peut travailler en mode manuel avec supervision humaine phase par phase ou en mode totalement automatique sans aucune supervision.



1234YF (250 ml)

### CARACTÉRISTIQUES FONCTIONNELLES

Fonctionnement automatique  
Base de données auto/camions avec quantités de gaz, quantités et type d'huile compresseur  
Récupération automatique du gaz s'échappant du tuyau  
Compensation de la recharge de la quantité de gaz contenu dans les tuyaux  
Échappement automatique des gaz non condensables  
Indication automatique d'anomalies et maintenance  
Manomètres  $\varnothing$  80 mm  
Vacuomètre digital

### CARACTÉRISTIQUES TECHNIQUES

Réservoir gaz : 15 kg  
Pompe à vide : 75 l/mm  
Balance électronique : 50 kg  
Carte électronique avec écran d'affichage rétroéclairé  
Vitesse de reprise : 500 t/mm  
Alimentation : 220 V

1893/1234YF € 6.540,00 1 018930012

## 1893TR/134A

Traceur pour gaz R134a



1893TR/134A ml 250 € 45,00 1 018930901

## 1893TR/1234YF

Traceur pour gaz R1234yf



1893TR/1234YF ml 250 € 50,50 1 018930902

## 1893TR/CI

Traceur pour compresseurs hybrides



1893TR/CI ml 250 € 53,00 1 018930903

## 1895G

Générateur de commande pour injecteurs électroniques (essence et GPL) et électrovannes

Permet de tester en pleine autonomie l'efficacité de composants tels que :

- électrovannes EGR
- injecteurs électroniques de moteurs essence et GPL
- Électrovannes pour le réglage des turbines à géométrie variable
- compresseurs pour climatiseurs de nouvelle génération



### AVANTAGES

- Permet de comprendre si le composant est mécaniquement fonctionnant
  - Avec les cuves à ultrasons, le nettoyage des composants commandé électroniquement est plus efficace pendant la phase de lavage
  - Lors du contrôle des climatiseurs, il est indispensable pour établir l'efficacité du compresseur et de sa vanne de réglage
- ### CARACTÉRISTIQUES TECHNIQUES
- Commande injecteurs essence et GPL :
- nombre de sorties : 4
  - durée du test : 1-60 s
  - Temps d'ouverture : 5-10 ms
  - Réglage fréquence percussion : 1-10 Hz
- Commande dispositifs PWM :
- nombre de sorties : 1
  - durée du test : 1-60 mn
  - Automatique ou manuel
  - Réglage duty cycle : 10%-85%
  - Réglage fréquence signal : 120-250 Hz
- Comprend 4 connecteurs avec terminaux faston femelle  
Alimentation : 110-220 V  
Dimensions : 334x240x74 mm  
Poids : 4 kg

1895G € 2.095,00 1 018950800

## 1895/S

Support réglable pour cuves à ultrasons 1895

Permet le positionnement correct des injecteurs pendant la phase de lavage dans la cuve à ultrasons

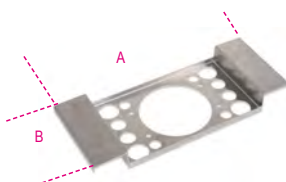

1895S A mm 340 B mm 140 € 126,00 1 018950501

## 1895 6

Cuve de lavage à ultrasons de 6 litres

Avec fonction spéciale de dégazage



- À travers le réchauffement du liquide et avec l'action des ultrasons, permet de nettoyer efficacement les pièces de rechange et les pièces métalliques en général (injecteurs, carburateurs, vannes etc.)
- Écran numérique avec réglage de la température et du temps de lavage
- Double fonction lavage: "soft" et "normal"
- Pour un nettoyage général, il suffit d'utiliser de l'eau à une température de 50/60 °C
- Pour un nettoyage plus méticuleux, ajouter des solutions détergentes non moussantes indiquées pour les cuves à ultrasons
- La fonction de dégazage accélère l'évacuation de l'air dans tout le volume de la cuve en augmentant l'efficacité des ultrasons

### DONNÉES TECHNIQUES

Capacité cuve : 6 litres  
Robinet de déchargement  
Puissance : 150 Watt  
Puissance de réchauffement : 300 Watt  
Réglage température : 0+80 °C  
Réglage temps de lavage : 0-99 minutes  
Fréquence : 40 kHz  
Alimentation : 220/230V  
Dimensions : 330x180x310 mm  
Dimensions réservoir : 300x155x150 mm  
Dimensions panier : 250x105x100 mm  
Poids : 6,7 kg

1895 6 Max 5,5 € 749,00 1 018950060

## 1895 13

Cuve de lavage à ultrasons de 13 litres

Avec fonction spéciale de dégazage



- À travers le réchauffement du liquide et avec l'action des ultrasons, permet de nettoyer efficacement les pièces de rechange et les pièces métalliques en général (injecteurs, carburateurs, vannes etc.G9)
- Écran numérique avec réglage de la température et du temps de lavage
- Double fonction lavage : "soft" et "normal"
- Pour un nettoyage général, il suffit d'utiliser de l'eau à une température de 50/60 °C
- Pour un nettoyage plus méticuleux, ajouter des solutions détergentes non moussantes indiquées pour les cuves à ultrasons

- La fonction de dégazage accélère l'évacuation de l'air dans tout le volume de la cuve en augmentant l'efficacité des ultrasons

### DONNÉES TECHNIQUES

Capacité cuve : 13 litres  
Robinet de déchargement  
Puissance : 300 Watt  
Puissance de réchauffement : 400 Watt  
Réglage température : 0+80 °C  
Réglage temps de lavage : 0-99 minutes  
Fréquence : 40 kHz  
Alimentation : 220/230V  
Dimensions : 350x325x320 mm  
Dimensions réservoir : 325x235x145 mm  
Dimensions panier : 257x185x100 mm  
Poids : 10,5 kg

1895 13 Max 12 € 1.555,00 1 018950130

## 1895 27

Cuve de lavage à ultrasons de 27 litres

Avec fonction spéciale de dégazage



CE

- À travers le réchauffement du liquide et avec l'action des ultrasons, permet de nettoyer efficacement les pièces de rechange et les pièces métalliques en général (injecteurs, carburateurs, vannes etc.)
- Écran numérique avec réglage de la température et du temps de lavage
- Double fonction lavage: "soft" et "normal"
- Pour un nettoyage général, il suffit d'utiliser de l'eau à une température de 50/60 °C
- Pour un nettoyage plus profond, ajouter des solutions détergentes non moussantes spéciales pur cuves à ultrasons
- La fonction de dégazage accélère l'évacuation de l'air dans tout le volume de la cuve en augmentant l'efficacité des ultrasons

### DONNÉES TECHNIQUES

Capacité cuve : 27 litres  
 Robinet de déchargement  
 Puissance : 500 Watt  
 Puissance de réchauffement : 500 Watt  
 Réglage température : 0+80 °C  
 Réglage temps de lavage : 0-99 minutes  
 Fréquence : 40 kHz  
 Alimentation : 220/230V  
 Dimensions : 530x330x380 mm

|         |        |            |   |           |
|---------|--------|------------|---|-----------|
| 1895 27 | Max 25 | € 1.595,00 | 1 | 018950270 |
|---------|--------|------------|---|-----------|

## 1895/RC

Panier pour cuves à ultrasons 1895



|           | L mm | L1 mm | A mm | €      |   |           |
|-----------|------|-------|------|--------|---|-----------|
| 1895/RC6  | 250  | 105   | 100  | 46,50  | 1 | 018950506 |
| 1895/RC13 | 257  | 185   | 100  | 73,50  | 1 | 018950513 |
| 1895/RC27 | 450  | 250   | 150  | 122,00 | 1 | 018950527 |

## 9881U



|               |     |
|---------------|-----|
| 9881U 1 (1-2) | 567 |
| 9881U 1 (3)   | 567 |

## 9882R



|               |     |
|---------------|-----|
| 9882R 1 (1-2) | 567 |
| 9882R 1 (3)   | 567 |

## 1897

Sableuse d'établi professionnelle

Particulièrement indiquée pour les opérations de finition superficielle de différents matériaux (métal, plastique, verre, céramique, bois etc.). La cabine est réalisée en tôle d'acier avec des renforcements pour garantir une grande robustesse et une bonne stabilité. La cabine est dotée de :

- porte de chargement avec fermeture à aimants
- plan en tôle perforée
- Coupleur standard pour aspirateurs Ø 36mm
- fenêtre de visualisation en polycarbonate de protection de 6 mm
- éclairage avec ampoule au LED
- circuit pneumatique (arrivée d'air comprimé)
- pistolet de sablage avec fonctionnement à gâchette



CE

### DONNÉES TECHNIQUES

Dimensions utiles de la cabine : 600x520x320 mm  
 Dimensions d'encombrement : 660x530x500 mm  
 Poids : 38 kg  
 Plan de travail : tôle perforée  
 Éclairage : LED  
 Consommation d'air : 340 l/mn à 7 atm  
 Alimentation : 220 V - 50 Hz

|      |            |   |           |
|------|------------|---|-----------|
| 1897 | € 3.440,00 | 1 | 018970066 |
|------|------------|---|-----------|

## 1897/CRB

Coridon pour sableuse 1897 en sac de 25 kg



|         |          |   |           |
|---------|----------|---|-----------|
| 1897CRB | € 180,50 | 1 | 018970101 |
|---------|----------|---|-----------|

## 1897/G

Garnet pour sableuse 1897 en sac de 25 kg



|       |          |   |           |
|-------|----------|---|-----------|
| 1897G | € 144,50 | 1 | 018970104 |
|-------|----------|---|-----------|

## 1897/MV

Microsphères en verre pour sableuse 1897 en sac de 25 kg



|        |          |   |           |
|--------|----------|---|-----------|
| 1897MV | € 237,00 | 1 | 018970103 |
|--------|----------|---|-----------|

## 1898/K40

Bac manuel pour le nettoyage de pièces mécaniques à recirculation avec liquide chauffé et bactéries

- Permet l'élimination des coûts d'écoulement pour solvants ou hydrocarbures ;
- en utilisant le détergent écologique Beta à base d'enzymes et bactéries, il permet l'élimination et l'écoulement des différents résidus de graisse présents sur les pièces mécaniques ;
- la fonction enzymatique aide à séparer la partie huileuse de la partie solide de saleté tandis que les bactéries transforment cette dernière en dioxyde de carbone et en eau, régénérant ainsi constamment le détergent.



CE

### DOTÉ DE :

- brosse à soies longues et conduit de connexion ;
- prédisposition pour utilisation de la part des droitiers et des gauchers ;
- grille forée en acier inox ;
- roues avec frein ;
- carte avec écran pour affichage de la température de fonctionnement et avertissement de niveau trop bas.

### COMPREND :

- 2 bidons de liquide détergent respectueux de l'environnement de 20 litres et 2 paquets de bactéries.

### DONNÉES TECHNIQUES

- Débit maximal de la pompe : 10 litres/minute
- Capacité réservoir : 40 litres
- Température de fonctionnement : +5 °C + +40 °C
- Dimensions : 900 x 1000 x 750 mm
- Poids : 50 kg à vide

|          |            |   |           |
|----------|------------|---|-----------|
| 1898/K40 | € 4.590,00 | 1 | 018980004 |
|----------|------------|---|-----------|

### ATTENTION

Pays où il est possible de distribuer le produit 1898/K40 : Autriche, Belgique, Espagne, France (à partir de 2021), Hongrie, Italie, Pays Bas, Pologne, Portugal, Royaume-Uni.

## 1898/B

Flacon de bactéries de 300 ml pour cuve de lavage des pièces 1898/K40



|        |         |   |           |
|--------|---------|---|-----------|
| 1898/B | € 94,50 | 1 | 018980904 |
|--------|---------|---|-----------|

### ATTENTION :

Pays où le produit 1898/B peut être distribué : Autriche, Belgique, France, Italie, Pays-Bas, Pologne, Portugal, Royaume-Uni, Espagne, Hongrie

## 1898/D

Jerricane de liquide détergent éco-compatible de 20 litres pour cuve de lavage des pièces  
1898/K40



1898/D € 187,00 1 018980920

### ATTENTION :

Pays où le produit 1898/B peut être distribué : Autriche, Belgique, France, Italie, Pays-Bas, Pologne, Portugal, Royaume-Uni, Espagne, Hongrie

## 1898/M

Nébuliseur à pression avec réservoir de 1,5 litres

- Buse réglable pour jet linéaire ou nébulisé
- Échelle graduée de 0,5 l - 1 l - 1,5 l
- Levier avec blocage pour jet continu
- Non utilisable avec des hydrocarbures



H mm 340 l 1,5 € 17,00 1 018980930

## 1898/S

Pompe manuelle à pression avec réservoir de 5 litres

- Lance en acier inoxydable
- Levier avec blocage pour jet continu
- Buse réglable pour jet linéaire ou nébulisé
- Sangle de transport confortable
- Poignée avec crochet pour la lance
- Tuyau flexible de 1,2 m
- Non utilisable avec des hydrocarbures



H mm 415 l 5 € 29,00 1 018980932

# Beta

Quality Tools

## 1899A

Machine de nettoyage du système DPF/FAP®

Des détergents spéciaux peuvent être utilisés périodiquement nettoyer et restaurer les systèmes DPF et FAP® endommagé par des dépôts de suie et de cendres.



Fourni avec:

- 1 tuyau d'alimentation de 2 m de long
  - 1 raccord rapide + buse de tuyau pour tuyaux de capteur différentiel
  - 1 nipler M18x1.5 avec buse de tuyau pour une connexion directe à la sonde lambda
  - 1 tuyau d'extension
  - 1 buse de pulvérisation DPF/FAP®
  - 1 support de tuyau magnétique
  - 1 tuyau DPF/FAP® avec presse-étoupe de réglage plus nipler M14/16/18 mm pour connecter des sondes lambda
- Caractéristiques techniques :
- tension de fonctionnement: 12 V
  - longueur du cordon d'alimentation: 3,9 m
  - capacité du réservoir: 1 l

1899A € 1.320,00 1 018990010

## 1899SI

Machine 2en1 pour le nettoyage des injecteurs et du collecteur d'aspiration

Grâce à l'utilisation de détergents prévus à cet effet, il est possible de nettoyer périodiquement les injecteurs et le collecteur d'aspiration des moteurs Diesel et essence, éliminant les dépôts de carbone et les résidus de combustion.



Caractéristiques techniques

- Tension de fonctionnement 12 V
- 2 tuyaux de service avec raccords rapides
- 2 réservoirs (capacité 1 l/chacun)

1899SI € 4.870,00 1 018990030

## 2080/VG

Étui à outils organisateur ABS avec plateaux pivotants

Avec organisateur supérieur de petites pièces (145 mm de diamètre) et 4 plateaux pivotants: - 1 plateau de 305 mm de diamètre - 3 plateaux de 445 mm de diamètre • Livré complet avec 12 cloisons pour une utilisation dans 3 plateaux pivotants plus grands, pour obtenir jusqu'à 8 compartiments par niveau



2080/VG € 199,50 1 020800100  
445x445x550 mm - 3,4 kg

## 2250-0

Tabouret à roulettes réglable en hauteur



2250-0 € 114,50 1 022500011

## 2252

Siège mobile d'atelier



2252-G € 183,00 1 022520002

## 2252KR4

Roues de rechange siège mobile d'atelier 2252



2252KR4 € 63,50 1 022520900

## 2258N-O

Mini-servante tabouret à 3 tiroirs



|         |          |   |           |
|---------|----------|---|-----------|
| 2258N-O | € 195,00 | 1 | 022580021 |
|---------|----------|---|-----------|

## 2258RR

Roue de rechange pour mini-servante tabouret 2258N



|        |         |   |           |
|--------|---------|---|-----------|
| 2258RR | € 12,50 | 1 | 022580111 |
|--------|---------|---|-----------|

## 2254A

housses de voiture, pour une utilisation en extérieur, hydrofuge et résistant aux UV Ces housses sont idéales pour protéger les véhicules endommagés en attendant d'être réparés

### Caractéristiques techniques

- finition extérieure avec traitement de protection UV
- finition intérieure douce et sans écaillement
- 6 cordes de réglage pour faire tenir le couvercle près de la voiture
- 2 fermetures éclair de porte avant pour permettre l'accès au véhicule sans avoir à retirer le couvercle
- sièges rétroviseurs
- réflechir



### 3 versions :

- taille M recommandée pour les voitures compactes
- taille L recommandée pour les berlines et les breaks
- taille XL recommandée pour les VUS

|    | LxPxH<br>mm    | €      |   |           |
|----|----------------|--------|---|-----------|
| /M | 4400x1450x1300 | 161,00 | 1 | 022540002 |
| /L | 5300x1450x1150 | 180,00 | 1 | 022540000 |
| /X | 4700x1450x1580 | 165,00 | 1 | 022540001 |

## 2254C

Protection à ventouses pour carrosseries

En tissu plastifié avec 4 ventouses sur le côté supérieur



|       |          |          |         |   |           |
|-------|----------|----------|---------|---|-----------|
| 2254C | L1<br>mm | L2<br>mm | € 54,00 | 1 | 022540200 |
|-------|----------|----------|---------|---|-----------|

## 2254F

Housse de protection avant

Permet de protéger la partie frontale du véhicule prévoyant les ouvertures pour les phares et le radiateur



- Imperméable
- Résistant aux huiles et aux graisses
- Fixation à l'aide de lacets
- Matériau : 98 % polyamide/nylon, 2 % polyuréthane

|       |         |   |           |
|-------|---------|---|-----------|
| 2254F | € 89,00 | 1 | 022540150 |
|-------|---------|---|-----------|

## 2254K

Housse de protection réutilisable pour sièges, volant et pommeau du levier de vitesse

Apte à la plupart des sièges, volants et pommeaux des leviers de vitesse des véhicules



|       |         |   |           |
|-------|---------|---|-----------|
| 2254K | € 31,00 | 1 | 022540101 |
|-------|---------|---|-----------|

## 2254SM

Tapis sous voiture en EVA

Double finition :

- 1 côté en souple EVA
- 1 côté en carbon look rigide pour favoriser le glissement



|        |         |   |           |
|--------|---------|---|-----------|
| 2254SM | € 69,50 | 1 | 022540033 |
|--------|---------|---|-----------|

## 2254T

Tapis pour protection des genoux

Réalisé en EVA antidérapant



|       |         |   |           |
|-------|---------|---|-----------|
| 2254T | € 30,50 | 1 | 022540047 |
|-------|---------|---|-----------|

## 3000L

Couchette d'atelier

- Coussin PVC épais garni de mousse caoutchouc pour un confort optimal.



|       |          |   |           |
|-------|----------|---|-----------|
| 3000L | € 176,50 | 1 | 030000210 |
|-------|----------|---|-----------|

## 3000L/RLS

Roues de rechange couchette d'atelier



|           |         |   |           |
|-----------|---------|---|-----------|
| 3000L/RLS | € 12,90 | 6 | 030000212 |
|-----------|---------|---|-----------|

## 3002

Couchette d'atelier et siège mobile

- Structure en acier
- Revêtement en PVC rembourré
- Possibilité de réglage rapide de la position : couchette d'atelier ou siège mobile



3002 € 114,00 1 030020001

## 3002/RLS

6 roues pour couchette d'atelier 3002



3002/RLS € 31,50 1 030020501

## 3003

Couchette d'atelier en plastique antichoc

- Ø roues : 76 mm



3003 € 91,00 1 030030001

## 3003/RLS

6 roues pour couchette d'atelier 3003



3003/RLS € 50,00 1 030030501

# Beta

## 3003C

Couchette d'atelier en plastique antichoc

- Dotée de :
- coussin pour la tête et la zone lombaire avec finition en carbon look
  - plaques supérieures en métal pour la fixation d'accessoires magnétiques
  - 6 roues en caoutchouc avec diamètre 79 mm
  - portée max. 120 kg
  - poids 5,5 kg



3003C € 241,50 1 030030100

## 3003C/RLS

6 roues de rechange pour couchette d'atelier 3003C



3003C/RLS € 100,50 1 030030600

## 3003PRO

Couchette d'atelier en plastique antichoc

- Dotée de :
- coussin appui-tête ergonomique
  - protection souple pour le dos
  - 2 roues de 178 mm avec double coussin qui permettent l'utilisation même sur surfaces irrégulières et en présence de tubes/câbles
  - 1 roue pivotante
  - double réglage de la hauteur du sol : 38 ou 76 mm
  - 2 lampes à Led portables de 250 Lumens avec aimants pour fixation
  - capacité de charge : 200 kg
  - poids : 7,7 kg



C max H min H Max H1  
kg mm mm mm  
200 170 230 230 € 359,00 1 030030150

## 3003PRO/SP

Support mural en plastique pour couchette d'atelier 3003PRO

Peut être appliqué sur un mur, un pont, une servante ou autre, permettant ainsi la fixation de la couchette d'atelier par le biais d'un système rapide et sûr avec fermeture de sécurité.



3003PRO/SP € 91,50 1 030030151

## 3003PRO/PM

Bac de rangement magnétique rond pour couchette d'atelier 3003PRO

En l'appliquant à la jante des roues de la couchette d'atelier, il permet de ne pas éparpiller la visserie pendant les interventions.



3003PRO/PM € 9,75 1 030030152

## 3003PRO/RCR

Paire de roues de rechange arrière pour couchette d'atelier 3003PRO



3003PRO/RCR € 75,00 1 030030650

# Beta



## 3003PRO/RRG

Roue de rechange pivotante avant pour couchette d'atelier 3003PRO



3003PRO/RRG € 22,50 1 030030651

## 3003PRO/RT

lampe a LED avec aimants de rechange pour couchette d'atelier 3003PRO

- 250 lumens
- Piles : 4xAAA (non fournies)



3003PRO/RT € 16,60 1 030030652

## 3004

Cale de roue



|      | H<br>mm | L<br>mm | L1<br>mm | €     |   |           |
|------|---------|---------|----------|-------|---|-----------|
| 3004 | 225     | 475     | 200      | 34,50 | 1 | 030040000 |

## REPARATION DE VEHICULES

Nos outils de réparation de véhicules qui sont utilisés par les professionnels les plus exigeants, sont développés et fabriqués pour répondre aux normes les plus élevées du monde, et régulièrement testés dans les conditions de fonctionnement les plus difficiles.

Depuis plus de 50 ans, nous travaillons fièrement et en collaboration les plus grands champions des sport mécaniques, nous aidant à améliorer continuellement nos produits et témoignant du niveau de qualité PREMIUM.

**Les outils de réparations de véhicules se trouvent dans les sections:**

|                              |   |
|------------------------------|---|
| <b>Diagnostics</b>           | articles 1438 to 1499<br>articles 1758VT to 1760TMC |
| <b>Moteur</b>                | articles 955 to 989A<br>articles 1438 to 1499       |
| <b>Vidange</b>               | articles 1438 to 1499<br>articles 1877 to 1885      |
| <b>Système électrique</b>    | articles 1438 to 1499                               |
| <b>Boosters de démarrage</b> | articles 1498BC/12 to 1498/40A                      |
| <b>Transmission</b>          | articles 1438 to 1499                               |
| <b>Suspension</b>            | articles 1549 to 1569CP                             |
| <b>Freins</b>                | articles 1438 to 1499                               |
| <b>Roues</b>                 | articles 955 to 989A                                |
| <b>Carrosserie</b>           | articles 1302 to 1369<br>articles 1763 to 1767A     |
| <b>Autres équipements</b>    | articles 1875LT to 3067                             |
| <b>Levage</b>                | articles 3029/2T to 3067/70-13T                     |



## 3006

Élévateur hydraulique pour le montage/démontage des roues de tracteurs et engins de chantier

- capacité maximum 1200 kg
- diamètre minimum roue 1000 mm
- diamètre maximum roue 2200 mm
- épaisseur maximum roue 800 mm

CE



3006 € 1.930,00 1 030060000

## 3006 R/RGF

Roue pivotante avec frein de rechange pour élévateur hydraulique pour le montage/démontage des roues 3006



3006 R/RGF € 75,50 1 030060501

## 3006 R/RG

Roue pivotante de rechange pour élévateur hydraulique pour le montage/démontage des roues 3006



3006 R/RG € 65,50 1 030060502

## 3007

Chariot de déplacement de véhicules sans roues

- Permet de déplacer facilement les véhicules accidentés ou en cours de réparation
- 4 roues pivotantes, dont 2 avec frein, adaptées à l'utilisation en cabines de peinture
  - 2 supports coulissants pour s'adapter à tous les châssis
  - capacité maximum 800 kg

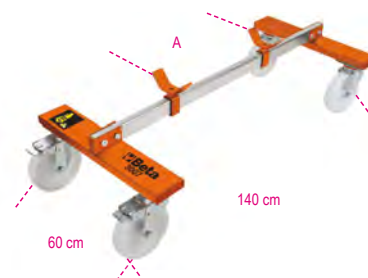

3007 A Max mm 110 € 674,00 1 030070001

# Beta

## 3007 R/RGF

Roue pivotante avec frein de recharge pour chariot de déplacement des véhicules 3007



3007 R/RGF € 118,00 1 030070501

## 3007 R/RG

Roue pivotante de recharge pour chariot de déplacement des véhicules 3007



3007 R/RG € 103,50 1 030070502

## 3008N

Élévateur hydraulique pour le montage/démontage des roues simples ou jumelées des poids-lourds

- Capacité maximum : 500 kg
- Hauteur minimum : 120 mm
- Hauteur maximum : 650 mm
- Entraxe rouleaux : 429÷670 mm
- Sécurité hydraulique en cas de surcharge
- Roues avant pivotantes

CE



3008N € 3.070,00 1 030080110

## 3009

Chariot de déplacement véhicules

- Capacité maximum : 550 kg
- 4 rouleaux basculants
- Largeur rouleaux 200 mm
- Pour roues jusqu'à 240 mm de large



A B € 451,00 1 030090001  
400÷850 mm 600 mm

## 3009R/GR4

Groupe 4 roues chariots 3009 R/GR4



3009R/GR4 € 190,00 1 030090501

## 3010/T...

Paire de chandelles



| C max | H min | H max | H1  | L   | L1  |
|-------|-------|-------|-----|-----|-----|
| kg    | mm    | mm    | mm  | mm  | mm  |
| 2000  | 280   | 425   | 245 | 185 | 165 |

3010T 2 € 108,50 1 030100002

| C max | H min | H max | H1  | L   | L1  |
|-------|-------|-------|-----|-----|-----|
| kg    | mm    | mm    | mm  | mm  | mm  |
| 3000  | 285   | 430   | 250 | 180 | 195 |

3010T 3 € 130,00 1 030100003

| C max | H min | H max | H1  | L   | L1  |
|-------|-------|-------|-----|-----|-----|
| kg    | mm    | mm    | mm  | mm  | mm  |
| 6000  | 400   | 580   | 340 | 245 | 280 |

3010T 6 € 188,50 1 030100006

| C max | H min | H max | H1  | L   | L1  |
|-------|-------|-------|-----|-----|-----|
| kg    | mm    | mm    | mm  | mm  | mm  |
| 10000 | 471   | 735   | 420 | 330 | 290 |

3010T 10 € 315,00 1 030100010

## 3011/T

Crics bouteilles hydrauliques

CE



| C max | H min | H Max | L  |
|-------|-------|-------|----|
| kg    | mm    | mm    | mm |
| 2000  | 174   | 369   | 90 |

3011T 2 € 125,00 1 030110020

| C max | H min | H Max | L  |
|-------|-------|-------|----|
| kg    | mm    | mm    | mm |
| 3500  | 170   | 366   | 86 |

3011T 3,5 € 106,00 1 030110035

| C max | H min | H Max | L   |
|-------|-------|-------|-----|
| kg    | mm    | mm    | mm  |
| 5000  | 203   | 467   | 118 |

3011T 5 € 119,00 1 030110050

| C max | H min | H Max | L   |
|-------|-------|-------|-----|
| kg    | mm    | mm    | mm  |
| 10000 | 220   | 484   | 114 |

3011T 10 € 180,50 1 030110100

| C max | H min | H Max | L   |
|-------|-------|-------|-----|
| kg    | mm    | mm    | mm  |
| 15000 | 230   | 497   | 113 |

3011T 15 € 223,50 1 030110150

| C max  | H min | H Max | L   |
|--------|-------|-------|-----|
| kg     | mm    | mm    | mm  |
| 20.000 | 245   | 521   | 115 |

3011T 20 € 319,00 1 030110200

## 3010H

Chandelles série lourde



| C Max  | H min | H Max | L   | L1  |
|--------|-------|-------|-----|-----|
| kg     | mm    | mm    | mm  | mm  |
| 15,000 | 445   | 631   | 300 | 300 |

3010H631-T15 € 358,00 1 030100150

| C Max  | H min | H Max | L   | L1  |
|--------|-------|-------|-----|-----|
| kg     | mm    | mm    | mm  | mm  |
| 15,000 | 645   | 1077  | 300 | 300 |

3010H1077-T15 € 440,00 1 030100165

## 3010V

Chandelles série lourde avec réglage à vis



| C Max  | H min | H Max | L   | L1  |
|--------|-------|-------|-----|-----|
| kg     | mm    | mm    | mm  | mm  |
| 20,000 | 410   | 600   | 330 | 330 |

3010V600-T20 € 505,00 1 030100200

| C Max  | H min | H max | L   | L1  |
|--------|-------|-------|-----|-----|
| kg     | mm    | mm    | mm  | mm  |
| 20,000 | 665   | 1090  | 460 | 460 |

3010V1090-T20 € 642,00 1 030100220

## 3012

Barre support moteur



| L<br>mm | C max<br>kg | €      |   |           |
|---------|-------------|--------|---|-----------|
| 1500    | 500         | 326,00 | 1 | 030120010 |
| 1800    | 400         | 453,00 | 1 | 030120018 |

## 3012C

Barre support moteur inférieure - grande amplitude  
Idéale pour automobiles et véhicules utilitaires



|       | €      |   |           |
|-------|--------|---|-----------|
| 3012C | 869,00 | 1 | 030120255 |

## 3012I

Barre support moteur inférieure

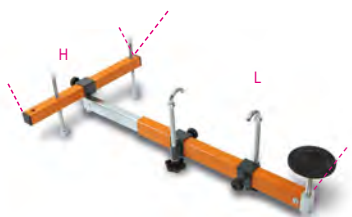

|       | L<br>mm | H<br>mm | €      |   |           |
|-------|---------|---------|--------|---|-----------|
| 3012I | 630=960 | 190     | 770,00 | 1 | 030120250 |

## 3014

Chevalet de support moteur



|      | €      |   |           |
|------|--------|---|-----------|
| 3014 | 434,00 | 1 | 030140010 |

## 3014R/GR5

5 roues pour chevalet de support moteur 3014



|           | €      |   |           |
|-----------|--------|---|-----------|
| 3014R/GR5 | 105,00 | 1 | 030140501 |

## 3014 SAR

Chevalet pliable support moteur

- Facilement pliable pour un encombrement minimum
  - Permet une rotation de 360° du moteur ou de la transmission
  - Assure une sécurité e stabilité maximales lors des interventions
- Capacité maximum : 450 kg



|         | €        |   |           |
|---------|----------|---|-----------|
| 3014SAR | 1.525,00 | 1 | 030140360 |

## 3014SAR/RR

4 roues pour chevalet de support moteur 3014SAR



|            | €      |   |           |
|------------|--------|---|-----------|
| 3014SAR/RR | 172,50 | 1 | 030140370 |

## 3014SAR/1

Réservoir de collecte liquides pour 3014 SAR

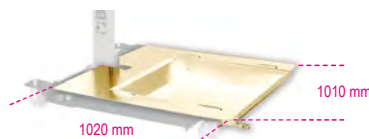

|                 | €      |   |           |
|-----------------|--------|---|-----------|
| 3014SAR/1       | 454,00 | 1 | 030140361 |
| 1020x1010x11 mm |        |   |           |

## 3014SAR/2

Étrier pour fixation de la transmission sur chevalet 3014 SAR

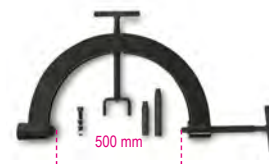

|           | €      |   |           |
|-----------|--------|---|-----------|
| 3014SAR/2 | 437,00 | 1 | 030140362 |

## 3023

étau télescopique avec réglage par vis

Capacité de charge maximale: 400 kg



|      | H<br>min-Max mm | Ø<br>mm | €      |   |           |
|------|-----------------|---------|--------|---|-----------|
| 3023 | 1350=2030       | 300     | 235,00 | 1 | 030230050 |

## 3025N

Grue hydraulique pliable avec pompe à double effet

Caractéristiques :

- Capacité maximum : 1 t
- 4 positions de charge : 300-600-800-1000 kg
- Avec limiteur de charge et tige chromé
- Vitesse de descente contrôlée
- Roues en nylon
- Hauteur maximum : 2420 mm



| A<br>mm | B<br>mm | C<br>mm | D<br>mm | €        |   |           |
|---------|---------|---------|---------|----------|---|-----------|
| 1560    | 1600    | 1000    | 880     | 1.915,00 | 1 | 030250110 |

### 3025N/PF

Pince de levage de fûts

Capacité maximum : 300 kg

CE



|          | A<br>mm | B<br>mm | €      | 1 | 030250111 |
|----------|---------|---------|--------|---|-----------|
| 3025N/PF | 550+640 | 70      | 483,00 | 1 | 030250111 |

### 3026 0,3

Vérin hydraulique de fosse et sous-pont 300kg

CE



|          | H min<br>mm | H Max<br>mm | L<br>mm | L1<br>mm | Ø<br>mm | €      | 1 | 030260003 |
|----------|-------------|-------------|---------|----------|---------|--------|---|-----------|
| 3026 0,3 | 1120        | 1970        | 450     | 450      | 25      | 747,00 | 1 | 030260003 |

### 3026/R0,3

4 roues pivotantes pour vérin hydraulique 3026 0,3



|            |        |   |           |
|------------|--------|---|-----------|
| 3026/R 0,3 | 198,00 | 1 | 030260903 |
|------------|--------|---|-----------|

### 3026 0,5

Verrins de fausse hydraulique de 500kg

Capacité maximum : 500 kg

CE



|          | H min<br>mm | H Max<br>mm | L<br>mm | L1<br>mm | Ø<br>mm | €      | 1 | 030260005 |
|----------|-------------|-------------|---------|----------|---------|--------|---|-----------|
| 3026 0,5 | 1140        | 1990        | 600     | 550      | 30      | 892,00 | 1 | 030260005 |

### 3026/R0,5

4 roues pivotantes pour vérin hydraulique 3026 0,5



|            |        |   |           |
|------------|--------|---|-----------|
| 3026/R 0,5 | 268,00 | 1 | 030260905 |
|------------|--------|---|-----------|

### 3026 1,0

Vérin hydraulique de fosse et sous-pont

Capacité maximum : 1 t

CE

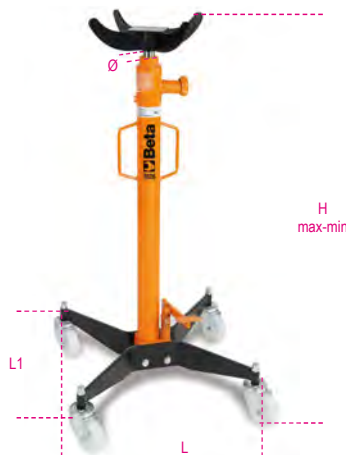

|          | H min<br>mm | H Max<br>mm | L<br>mm | L1<br>mm | Ø<br>mm | €        | 1 | 030260010 |
|----------|-------------|-------------|---------|----------|---------|----------|---|-----------|
| 3026 1,0 | 1140        | 1990        | 650     | 550      | 35      | 1.083,00 | 1 | 030260010 |

### 3026/R 1,0

4 Roue pivotantes pour vérin hydraulique 3026 1,0



|            |        |   |           |
|------------|--------|---|-----------|
| 3026/R 1,0 | 392,00 | 1 | 030260910 |
|------------|--------|---|-----------|

### 3026/S

Support orientable pour transmissions avec boîtes chaudes de réduction pour vérins 3026

Capacité maximum : 500 kg

CE



|        |        |   |           |
|--------|--------|---|-----------|
| 3026/S | 627,00 | 1 | 030260501 |
|--------|--------|---|-----------|

### 3026/SP

Support universel orientable pour boîtes de vitesses

Permet à un seul opérateur de démonter et remonter les transmissions des voitures, des véhicules utilitaires et tout-terrain avec rapidité et sécurité.

CE



|         |        |   |           |
|---------|--------|---|-----------|
| 3026/SP | 736,00 | 1 | 030260505 |
|---------|--------|---|-----------|

### 3026/SA

Support moyeu roue pour vérins de fosse

- Utilisable pour les interventions de maintenance concernant les moyeux, et pendant les opérations de remplacement des amortisseurs
- Adaptable aux vérins hydrauliques de fosse 3026 0,3 et 3026 0,5



|         | Ø<br>mm | €      | 1 | 030260510 |
|---------|---------|--------|---|-----------|
| 3026/SA | 30,4    | 153,50 | 1 | 030260510 |

### 3026/SAM

Support amortisseurs pour vérins de fosse

- Utilisable pour soutenir l'amortisseur au démontage du bras de la suspension
- Étrier pour amortisseurs avec diamètre max. 80 mm, plus réduction pour diamètres max. 60 mm
- Adaptable aux vérins hydrauliques de fosse 3026 0,3 et 3026 0,5



|          |        |   |           |
|----------|--------|---|-----------|
| 3026/SAM | 199,50 | 1 | 030260515 |
|----------|--------|---|-----------|

### 3027N 10

Presse hydraulique de table avec piston mobile

- Capacité maximum : 10 t
- Pompe manuelle à 2 vitesses
- Piston mobile
- Retour automatique du piston
- Série de prismes en V inclus
- Tige chromée

CE



3027N 10 € 1.920,00 1 030270101

### 3027N 20

Presse hydraulique avec piston mobile

- Capacité maximum : 20 t
- Pompe manuelle à 2 vitesses
- Piston mobile
- Tige chromée
- Retour automatique du piston
- Sécurité hydraulique en cas de surcharge
- Manomètre
- Série de prismes en V inclus

CE



3027N 20 € 2.560,00 1 030270102

### 3027N 30

Presse hydraulique avec piston mobile et treuil

- Capacité maximale : 30 t
- Pompe manuelle à 2 vitesses
- Piston mobile
- Tige chromée
- Retour automatique du piston
- Sécurité hydraulique en cas de surcharge
- Manomètre
- Treuil à câbles d'acier pour le levage du plan de travail

CE



3027N 30 € 4.640,00 1 030270103

### 3027N 50

Presse hydraulique avec piston mobile et treuil

- Capacité maximum : 50 t
- Pompe manuelle à 2 vitesses
- Piston mobile
- Tige chromée
- Retour automatique du piston
- Sécurité hydraulique en cas de surcharge
- Manomètre
- Série de prismes en V
- Treuil à câbles d'acier pour le levage du plan de travail

CE



3027N 50 € 6.400,00 1 030270105

### 3027N 100

Presse électrohydraulique motorisée avec piston mobile et treuil

- Capacité maximum : 100 t
- Moteur triphasé : 230-400 V
- Fréquence : 50 Hz
- Puissance du moteur électrique : 3 kW
- Pompe électrohydraulique à 2 vitesses
- Commande avec distributeur à levier en 3 positions : avant-neutre-retour
- Piston mobile
- Ø piston : 100 mm
- Levage du plan de travail au moyen d'un treuil à câble en acier
- Cordon d'alimentation avec fiche industrielle 380 V à 4 pôles
- Huile moteur déjà incluse

CE



3027N 100 € 21.280,00 1 030270110

### 3027N/KP

Jeu de chasse-goupilles et plaque pour presse 3027N

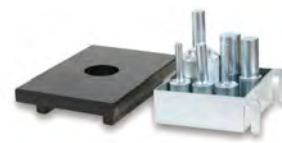

|               | €          |        |             |
|---------------|------------|--------|-------------|
| 3027N/KP10-20 | 3027N10-20 | 395,00 | 1 030270511 |
| 3027N/KP30    | 3027N 30   | 540,00 | 1 030270531 |
| 3027N/KP50    | 3027N 50   | 638,00 | 1 030270541 |
| 3027N/KP100   | 3027N 100  | 995,00 | 1 030270552 |

### 3027N/KPP

Commande à pédale pour presses hydrauliques 3027N



|             | €      |             |  |
|-------------|--------|-------------|--|
| 3027N/KPP10 | 375,00 | 1 030270560 |  |
| 3027N/KPP50 | 430,00 | 1 030270565 |  |

**Beta**

## 3027/PR

Support universel de presse pour l'extraction ou l'introduction des moyeux, roulements et silent block

Système universel qui travaille sous presse à travers une base d'appui et accessoires annexes, permet le démontage/montage de moyeux, roulements et silent block de leur siège.

L'outil s'adapte aux formes géométriques irrégulières des moyeux/embouts fusionnés sur lesquels l'opérateur doit intervenir.



### DONNÉES TECHNIQUES

Intervalle de travail : min. 130 mm - max. 186 mm

Dimensions : 300 x 300 mm

Poids : 13 kg

Capacité maximum : 20 t

3027/PR € 679,00 1 030270400

## 3028 15

Presse hydraulique de table avec piston mobile

Capacité maximum : 15 t

Plateau réglable en hauteur

Piston coulissant

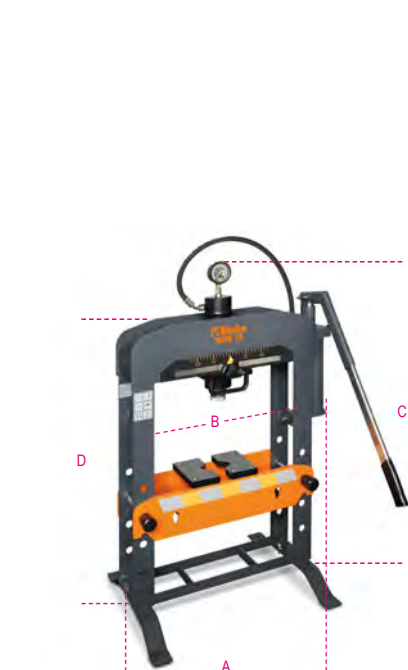

A mm 1010 B mm 565 C mm 480 D mm 80+370 € 1.071,00 1 030280015

## 3028SP/15

Écran de protection pour presses 3028 15



3028SP/15 € 151,50 1 030280016

## 3028 20

Presse hydraulique avec piston mobile

Capacité maximum : 20 t

Plateau réglable en hauteur

Piston coulissant

CE

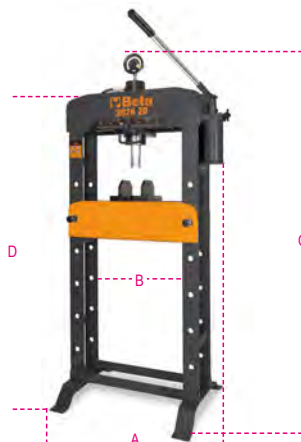

A mm 850 B mm 540 C mm 1830 D mm 1602 € 1.615,00 1 030280020

## 3028SP/20

Écran de protection pour presses 3028 20



3028SP/20 € 180,50 1 030280021

## 3028 30

Presse hydraulique avec piston mobile

Capacité maximum : 30 t

Plateau réglable en hauteur

Piston coulissant

CE

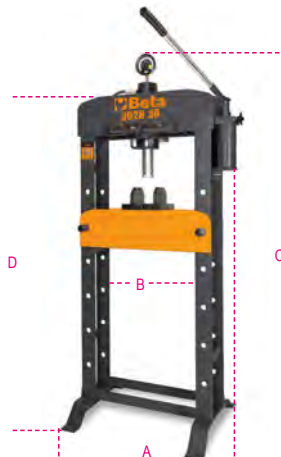

A mm 850 B mm 540 C mm 1850 D mm 1650 € 2.255,00 1 030280030

## 3028SP/30

Écran de protection pour presses 3028 30



3028SP/30 € 180,50 1 030280031

## 3028 50

Presse hydraulique avec piston mobile et treuil

Capacité maximum : 50 t

Plateau réglable en hauteur au moyen d'un treuil

Piston coulissant

CE

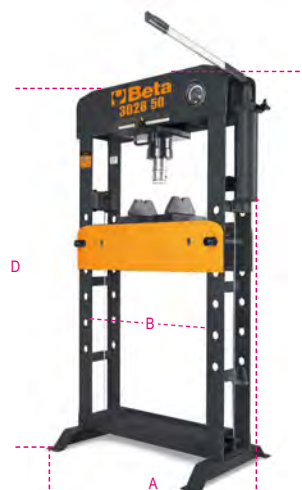

A mm 1100 B mm 750 C mm 1850 E mm 820 € 3.960,00 1 030280050

## 3028SP/50

Écran de protection pour presses 3028 50



3028SP/50 € 191,00 1 030280051

## 3028/KP

Jeu de chasse-goupilles et plaque pour presses 3028



3028/KP € 150,00 1 030280055



## 3029/2T

Cric rouleur hydraulique 2 t

- Pédale d'approche rapide
- Structure en acier et roues en nylon
- Hauteur minimum 75 mm

CE



|         |          |   |           |
|---------|----------|---|-----------|
| 3029/2T | € 449,00 | 1 | 030290020 |
|---------|----------|---|-----------|

## 3029L/2T

Cric rouleur hydraulique long 2 t

Permet d'intervenir sur les véhicules avec faible hauteur du sol et point de soulèvement interne

- Vitesse de descente contrôlée
- Pédale d'approche rapide
- Roues en nylon

CE



|          |          |   |           |
|----------|----------|---|-----------|
| 3029L/2T | € 515,00 | 1 | 030290120 |
|----------|----------|---|-----------|

## 3029/2T-L/RP

Plateau de recharge en caoutchouc 85 mm pour 3029/2T, 3029L/2T



|              |         |   |           |
|--------------|---------|---|-----------|
| 3029/2T-L/RP | € 17,10 | 1 | 030290502 |
|--------------|---------|---|-----------|

## 3029/2T-L/R6

Roue arrière pour 3029/2T, 3029L/2T, 3030H/2T, 3033E/3T



|              |         |   |           |
|--------------|---------|---|-----------|
| 3029/2T-L/R6 | € 57,00 | 1 | 030290506 |
|--------------|---------|---|-----------|

## 3029/2T-L/R5

Roue avant pour cric 3029/2T, 3029L/2T



|              |         |   |           |
|--------------|---------|---|-----------|
| 3029/2T-L/R5 | € 52,00 | 1 | 030290505 |
|--------------|---------|---|-----------|

## 3030/2T

Cric rouleur hydraulique à 6 roues

- Doubles roues avant basculantes en matière plastique (PTFE)
- Excellent manœuvrabilité du cric sur sols accidentés et irréguliers
- Charge utile maximum : 2 tonnes

CE



|         |          |   |           |
|---------|----------|---|-----------|
| 3030/2T | € 860,00 | 1 | 030300020 |
|---------|----------|---|-----------|

43 kg

## 3030/2T-R5

Roue avant avec pivot pour cric rouleur 3030 2T



|            |         |   |           |
|------------|---------|---|-----------|
| 3030 2T/R5 | € 31,50 | 1 | 030300505 |
|------------|---------|---|-----------|

## 3030/2T-R6

Roue arrière pour 3030/2T



|            |         |   |           |
|------------|---------|---|-----------|
| 3030 2T/R6 | € 47,50 | 1 | 030300506 |
|------------|---------|---|-----------|

## 3030/2TRP

Plateau de recharge en caoutchouc 85 mm pour 3030/2T



|           |        |   |           |
|-----------|--------|---|-----------|
| 3030/2TRP | € 5,90 | 5 | 030300501 |
|-----------|--------|---|-----------|

## 3030H/2T

Cric hydraulique à haute levée 6 roues, 2 Tonnes

Permet de travailler sur des véhicules en hauteur par rapport au sol et ayant une longue course d'amortisseur • vitesse de descente contrôlée

- pédale d'approche rapide
- roues en nylon

CE



|              |      |       |        |   |           |
|--------------|------|-------|--------|---|-----------|
| H min-Max mm | L mm | L1 mm | €      | 1 | 030300220 |
| 85÷780       | 1010 | 300   | 724,00 |   |           |

## 3033/3T

Vérin hydraulique 3 t version longue

- Pour utilisation sur véhicules commerciaux
- Capacité maximum : 3 t
- Roues en polyamide

CE



|         |            |   |           |
|---------|------------|---|-----------|
| 3033/3T | € 1.137,00 | 1 | 030330030 |
|---------|------------|---|-----------|



### 3033E/3T

Cric hydraulique 4 roues, 3 Tonnes

- vitesse de descente contrôlée
- roues en nylon

CE



|          | H       | L   | L1  | €      | 1 | 030330130 |
|----------|---------|-----|-----|--------|---|-----------|
|          | min-Max | mm  | mm  |        |   |           |
| 3033E/3T | 95+515  | 700 | 370 | 435,00 | 1 | 030330130 |

### 3033S 3T/R2

Roue avant de secours pour cric 3033E/3T



|             |       |   |           |
|-------------|-------|---|-----------|
| 3033S 3T/R2 | 51,00 | 1 | 030330532 |
|-------------|-------|---|-----------|

# Beta

### 3035

chariot de transport pour pneumatique

- 2 roues Ø 260 mm
- 2 roues Ø 125 mm
- Hauteur maximum transportable 1,60 m
- Charge utile maxi 200 kg
- Fourches réglables en 2 positions :  
première position ouverture maximum 880 mm  
deuxième position ouverture maximum 980 mm



|      |          |   |           |
|------|----------|---|-----------|
| 3035 | 1.043,00 | 1 | 030350100 |
|------|----------|---|-----------|

### 3036

Base pour manipulation des roues

Socle porte-pneus  
Roues en caoutchouc non marquantes



|      |        |   |           |
|------|--------|---|-----------|
| 3036 | 124,50 | 1 | 030360063 |
|------|--------|---|-----------|

### 3061/2T

Cric pneumatique 2 boudins - 2 tonnes

CE



- Doté de:
- membrane triple épaisseur de grande résistance et guide télescopique interne
  - dispositif d'arrêt en fin de course et soupape de sécurité pour charges excessives
  - possibilité d'utilisation même sur leviers de soulèvement

#### DONNÉES TECHNIQUES

capacité : 2 t  
poids : 14 kg  
pression d'alimentation : 8-10 bars  
hauteur : min.132 - max. 326 mm

|         |        |   |           |
|---------|--------|---|-----------|
| 3061/2T | 958,00 | 1 | 030610020 |
|---------|--------|---|-----------|

### 3061/2T-P50

Rallonge de 50 mm pour 3061/2T



|             |       |   |           |
|-------------|-------|---|-----------|
| 3061/2T P50 | 83,50 | 1 | 030610021 |
|-------------|-------|---|-----------|

### 3061/2T-P100

Rallonge de 100 mm pour 3061/2T



|              |        |   |           |
|--------------|--------|---|-----------|
| 3061/2T P100 | 108,50 | 1 | 030610022 |
|--------------|--------|---|-----------|

# Beta

# Beta



## 3065/20-10T

Cric hydro-pneumatique 20-10 t avec coffret de transport

Portable et léger, idéal pour les interventions d'assistance

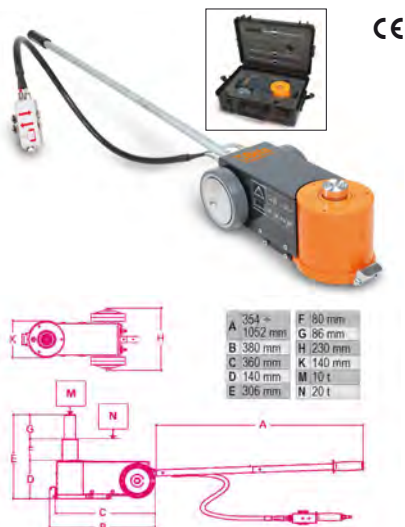

• Doté de 2 rallonges de 60 et 75 mm

### DONNÉES TECHNIQUES

Capacité : 20-10 tonnes  
Poids : 23 kg  
Pression d'alimentation : 8-10 bar  
Consommation d'air : 400 nl/min

3065/20-10T € 2.850,00 1 030650100

## 3065/40-20T

Cric hydro-pneumatique 40/20 tonnes

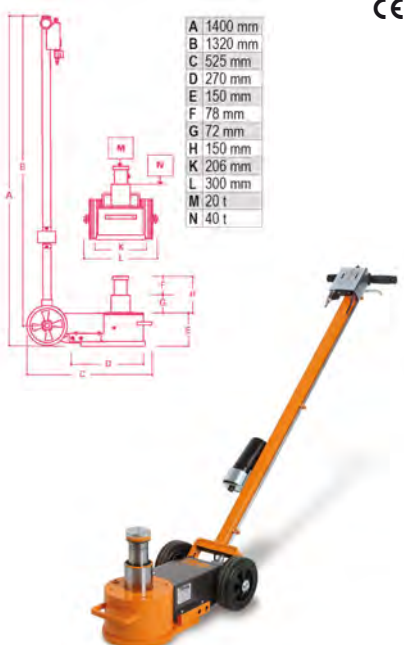

• indiqué pour utilisation sur poids-lourds  
• pratique et maniable pour le transport, même dans des véhicules d'intervention  
• retour automatique des pistons  
• deux vannes de descente avec contrôle de la vitesse sous charge

### DONNÉES TECHNIQUES

capacité : 40/20 tonnes  
poids : 39 kg  
pression d'alimentation : 8-10 bars  
consommation d'air : 400 l/min

3065/40-20T € 3.230,00 1 030650200

## 3067/60-15T

Cric hydro-pneumatique 60-30-15 t

Avec une hauteur minimum de 120 mm seulement, il est particulièrement indiqué pour les interventions sur les autobus, les cars et tous les moyens de transport de ce type.

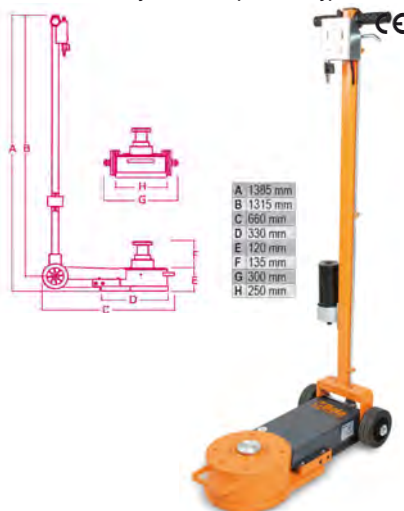

• Retour automatique des pistons  
• Deux vannes de descente avec contrôle de vitesse sous charge  
• Doté de deux rallonges de 70 et 120 mm

### DONNÉES TECHNIQUES

Capacité : 60-30-15 tonnes  
Poids : 56 kg  
Pression d'alimentation : 8-10 bar  
Consommation d'air : 600 l/min

3067/60-15T € 4.740,00 1 030670120

## 3067/70-13T

Cric hydro-pneumatique 70-43-23-13 tonnes

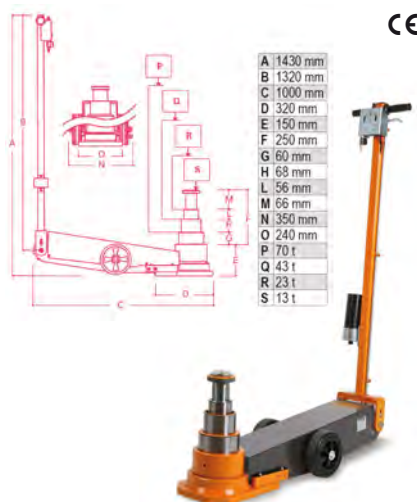

Version longue, adaptée à l'utilisation sur camions, semi-remorques, autobus et machines agricoles  
• retour automatique des pistons  
• deux vannes de descente avec contrôle de vitesse sous charge

### DONNÉES TECHNIQUES

capacité : 70-43-23-13 tonnes  
poids : 74 kg  
pression d'alimentation : 8-10 bars  
consommation d'air : 600 l/min

3067/70-13T € 5.920,00 1 030670130

## 3068

Transpalette manuel avec fourches courtes



### Données techniques:

• Capacité maximale : 2500 kg  
• Longueur totale : 1200 mm  
• Longueur de fourche : 800 mm  
• Largeur de fourche : 540 mm  
• Largeur de fourche individuelle : 160 mm  
• Hauteur du levier : 1230 mm  
• Hauteur de levage maximale : 115 mm

3068 € 799,00 1 030680000

## 3069

Transpalette manuel



### Données techniques:

• Capacité maximale : 2500 kg  
• Longueur totale : 1550 mm  
• Longueur de fourche : 1150 mm  
• Largeur de fourche : 540 mm  
• Largeur de fourche individuelle : 160 mm  
• Hauteur du levier : 1230 mm  
• Hauteur de levage maximale : 115 mm  
• Espace de stockage de palettes : 800x1200 en longueur : 1805 mm  
• Rayon de braquage : 1347 mm

3069 € 749,00 1 030690000



# OUTILS POUR MOTORCYCLES

La qualité et la fiabilité des produits Beta sont garanties par plus de huit décennies d'expérience et de tradition. La famille d'outils Beta pour la réparation de motos comprend des produits spécialement conçus pour l'industrie de la moto. Nos produits sont réglemés quotidiennement, dont la qualité est hautement appréciée par les techniciens des meilleures équipes de Moto GP, Mondial Superbike, Mondial Motocross et Enduro.

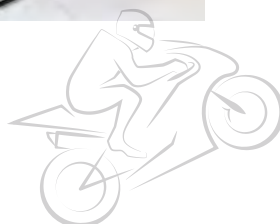

## 3040C

Chevalet arrière réglable pour motos



- Peinture noire mate
- 4 roues en caoutchouc thermoplastique
- Comprend paire de curseurs en V
- Comprend paire de curseurs en L



3040C € 93,50 1 030400002

## 3040C/S1

Paire de curseurs en V pour 3040C



3040C/S1 € 14,30 1 030400503

## 3040C/S2

Paire de curseurs en L en caoutchouc pour 3040C



3040C/S2 € 19,70 1 030400504

## 3041C

Chevalet avant réglable pour motos



- Peinture noire mate
- 4 roues en caoutchouc thermoplastique
- Comprend paire de curseurs à rouleaux
- Comprend paire de curseurs à cône



3041C € 84,00 1 030410002

## 3041C/12

Paire de curseurs à rouleaux pour 3041C



3041C/12 € 19,70 1 030410512

## 3041C/16

Paire de curseurs à cône pour 3041C



|          |         |   |           |
|----------|---------|---|-----------|
| 3041C/16 | € 13,20 | 1 | 030410516 |
|----------|---------|---|-----------|

## 3042C

Chevalet avant pour fourreau de direction moto

- Peinture noir mate
- 4 roues en caoutchouc thermoplastique
- Comprend kit de 8 pivots Ø 13 - 15 - 15,5 - 17 - 19 - 20 - 21 - 27



|       |          |   |           |
|-------|----------|---|-----------|
| 3042C | € 148,50 | 1 | 030420002 |
|-------|----------|---|-----------|

## 3043C

Chevalet pour moto avec monobras gauche

- Peinture noire mate
- 4 roues en caoutchouc thermoplastique

- Pivots en option



|       |          |   |           |
|-------|----------|---|-----------|
| 3043C | € 110,00 | 1 | 030430002 |
|-------|----------|---|-----------|

## 3043C/ 41÷47

Pivot pour 3043C



|                           | Ø mm        | €     | 1 | 030430551 |
|---------------------------|-------------|-------|---|-----------|
| 3043C/41<br>Ducati        | 21,5 ÷ 25,5 | 24,80 | 1 | 030430551 |
| 3043C/42<br>KTM - Triumph | 27,5        | 24,80 | 1 | 030430552 |
| 3043C/43<br>MV            | 42,5        | 27,50 | 1 | 030430553 |
| 3043C/44<br>Ducati        | 40,5        | 27,50 | 1 | 030430554 |
| 3043C/45<br>Honda         | 28,5        | 25,00 | 1 | 030430555 |
| 3043C/47<br>BMW           | 53,5        | 32,00 | 1 | 030430557 |

## 3047C

Béquille cross/enduro à pédale



|       |         |   |           |
|-------|---------|---|-----------|
| 3047C | € 69,50 | 1 | 030470002 |
|-------|---------|---|-----------|

## 3048C

Béquille cross racing en acier

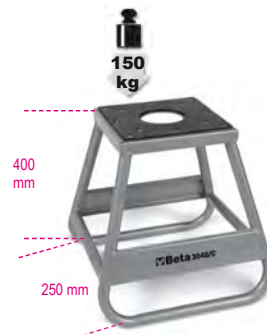

|       |         |   |           |
|-------|---------|---|-----------|
| 3048C | € 69,50 | 1 | 030480002 |
|-------|---------|---|-----------|

## 3050/CC

Béquille centrale à vis sous berceau pour Custom, Enduro, Cross, Scooter



Comprend kit de supports réglables

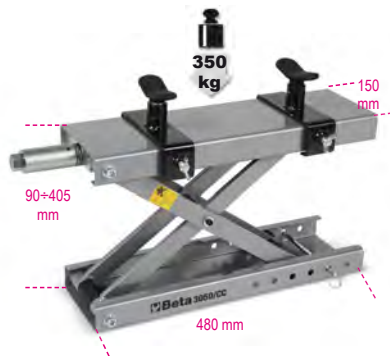

|         |          |   |           |
|---------|----------|---|-----------|
| 3050/CC | € 171,00 | 1 | 030500012 |
|---------|----------|---|-----------|

## 3050/600

Élévateur moto électrohydraulique, 600 kg

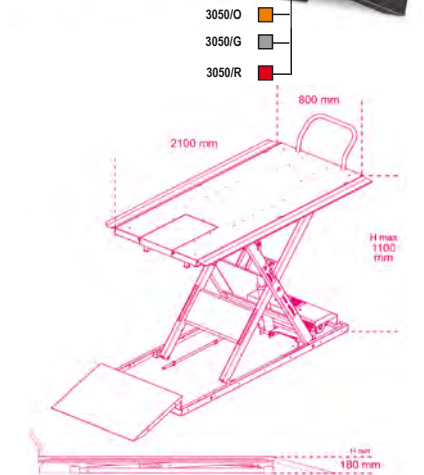

Caractéristiques techniques

- sécurités électriques, mécaniques et hydrauliques
- portée : 600 kg
- centrale électrohydraulique intégrée : 230V - 50 Hz
- pompe hydraulique
- vitesse de descente contrôlée
- fusibles de sécurité en cas de coupure du câble
- clavier de commande
- certifié « homologué TÜV »

|        | L mm | L mm | H min mm | H Max mm | €        | 1 | 030500201 |
|--------|------|------|----------|----------|----------|---|-----------|
| 3050/O | 975  | 2100 | 185      | 1110     | 6.000,00 | 1 | 030500201 |
| 3050/G | 975  | 2100 | 185      | 1110     | 6.000,00 | 1 | 030500202 |
| 3050/R | 975  | 2100 | 185      | 1110     | 6.000,00 | 1 | 030500203 |

## 3050/KA

Kit d'élargissement pour élévateur 3050/600

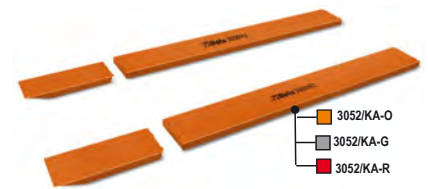

|           | A mm  | B mm | €        | 1 | 030500221 |
|-----------|-------|------|----------|---|-----------|
| 3050/KA-O | 107,5 | 2100 | 1.169,00 | 1 | 030500221 |
| 3050/KA-G | 107,5 | 2100 | 1.169,00 | 1 | 030500222 |
| 3050/KA-R | 107,5 | 2100 | 1.169,00 | 1 | 030500223 |

## 3050/MS

Étau de roue autobloquant pour élévateur 3050/600



Permet le blocage de la roue avant de la moto sur le pont



|         |          |   |           |
|---------|----------|---|-----------|
| 3050/MS | € 685,00 | 1 | 030500032 |
|---------|----------|---|-----------|



## 3050/MV

Étau de roue autobloquant mécanique à vis pour élévateur 3050/600



3050/MV € 1.159,00 1 030500034

## 3050/LA

Plan en tôle antidérapante pour élévateur 3050/600

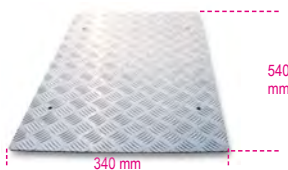

3050/LA € 125,00 1 030500062

## 9562T1

garage mat, 100X80 cm

adapté à une utilisation sous les leviers de pneus moto BETA 3071 et 3071B  
• fond recouvert de caoutchouc antidérapant facile à nettoyer



9562T1 L cm 100 H cm 80 € 107,50 1 095620150

## 9562T3

Tapis d'atelier  
Dimensions : 300x160 cm

- Particulièrement indiqué pour l'utilisation sous les ponts élévateurs moto

- Protège le sol contre les fuites d'huile et d'essence et respecte l'environnement  
- Facile à nettoyer, en caoutchouc et antidérapant



9562T3 L cm 300 H cm 160 € 425,00 1 095620300

## 3054

Base mobile pour chevalet central ou pour roue arrière moto avec extension pour chevalet latéral



3054 max kg 500 € 313,00 1 030540000

## 3055M

Étau automatique pour fourgons

Permet de fixer la roue avant de la moto



3055M € 116,50 1 030550002

## 3057

Rampe en aluminium pour chargement/déchargement moto

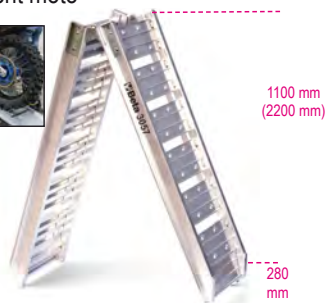

3057 € 240,50 1 030570001

## 3070B

Équilibreuse statique manuelle



- permet l'équilibrage des roues dans l'atelier et les écuries  
- dotée de paliers à roulement, niveau de positionnement et pieds réglables pour une précision optimale  
- comprend un couple de cônes pour moyeux

3070B € 140,50 1 030700100

## 3070B/...

tige d'équilibrage pour équilibreur 3070B



|          | Ø1 | Ø2 | L   | €     |   |           |
|----------|----|----|-----|-------|---|-----------|
| 3070B/10 | 30 | 10 | 410 | 25,00 | 1 | 030700101 |
| 3070B/12 | 30 | 12 | 415 | 30,50 | 1 | 030700102 |
| 3070B/14 | 40 | 14 | 415 | 37,00 | 1 | 030700103 |

## 3070BE/K

Équilibreuse électronique portable à lancement manuel

Système d'équilibrage avec microprocesseur à lancement manuel (sans moteur) qui permet l'équilibrage de roues en fer ou en alliage d'autos et de motos.



- Compacte et facile à transporter, elle peut être utilisée en atelier, dans les fourgons ou dans les box des circuits ;
- peut être fixée sur un établi ou sur un mur ;
- le logiciel prévoit tous les programmes d'ajustement du déséquilibre avec indication des positions avec poids adhésifs (ALUS), poids dissimulés derrière les rayons (SPLIT) et optimisation du déséquilibre ;
- peut être utilisée avec support orientable BETA 3070BE/S (en option).

ACCESSOIRES INCLUS

- règle flexible graduée ;
- douille de serrage avec volant et 3 cônes de Ø 45 + 110 mm

DONNÉES TECHNIQUES

Alimentation : 115-230V AC ou 12-24V DC  
Puissance maximale absorbée : 0,15 kW  
Vitesse d'équilibrage : 100 rpm  
Incertitude des mesures : 1 g  
Largeur jante réglable : 1,5" + 20" (40+ 510 mm)  
Poids maximal de la roue : max. 75 kg

3070BE/K € 3.500,00 1 030700250

## 3070BE/S

Support orientable pour équilibreuse portable électronique 3070BE

Permet la fixation murale ou à l'établi de l'équilibreuse en réduisant l'encombrement et les espaces d'installation.



3070BE/S L mm 514 L1 mm 280 € 1.280,00 1 030700201

## 3070BE/F

Bride universelle motocycles Ø 40 mm pour 3070BE

Utilisable sur les roues avec trou central passant avec Ø de 15 à 35 mm et sur les roues bridées avec centrage jusqu'à Ø 68 mm.



|          |            |   |           |
|----------|------------|---|-----------|
| 3070BE/F | € 1.735,00 | 1 | 030700202 |
|----------|------------|---|-----------|

## 3070BE/B

Kit de 8 douilles pour le centrage des roues des motocycles pour 3070BE

Permet d'intervenir sur les Ø suivants : 28 - 25 - 22 - 20 - 19,05 - 17 - 16 - 15



|          |            |   |           |
|----------|------------|---|-----------|
| 3070BE/B | € 1.905,00 | 1 | 030700203 |
|----------|------------|---|-----------|

## 3071A

levier de pneu manuel pour motos cross et enduro

Permet un retrait facile et rapide des pneus dans les champs de course; basé sur un cadre robuste et large en acier galvanisé, il offre une fermeté lors du retrait des pneus. Peut être installé sur le support BETA 3071RS, pour plus de commodité Fonctionnalités:

- Poignée ergonomique en caoutchouc, pour un maintien facile et sûr du levier
- Avec dispositif de retenue en caoutchouc pour verrouiller la tige pendant le transport
- Peut être utilisé pour installer des pneus cross et enduro, 17 » ÷ 21 ».

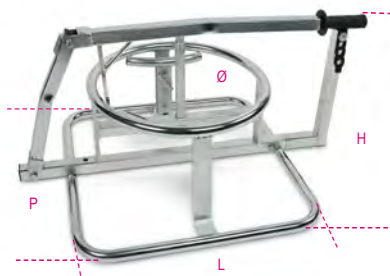

|       |          |          |          |          |          |   |           |
|-------|----------|----------|----------|----------|----------|---|-----------|
| 3071A | L mm 570 | H mm 400 | P mm 850 | Ø mm 440 | € 553,00 | 1 | 030710000 |
|-------|----------|----------|----------|----------|----------|---|-----------|

## 3071B

levier de pneu manuel pour mini vélos et mini motos tout-terrain

Permet un retrait facile et rapide des pneus dans les champs de course; basé sur un cadre robuste et large en acier galvanisé, il offre une fermeté lors du retrait des pneus. Peut être installé sur le support BETA 3071RS, pour plus de commodité Fonctionnalités:

- Poignée ergonomique en caoutchouc, pour un maintien facile et sûr du levier
- Peut être utilisé pour installer la plupart des mini-vélos et mini pneus de vélo sales.

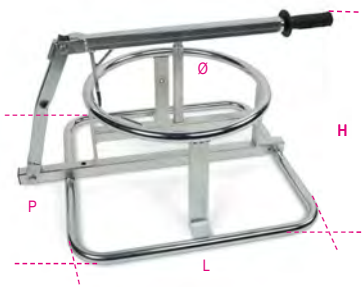

|       |          |          |          |          |          |   |           |
|-------|----------|----------|----------|----------|----------|---|-----------|
| 3071B | L mm 570 | H mm 330 | P mm 650 | Ø mm 340 | € 516,00 | 1 | 030710010 |
|-------|----------|----------|----------|----------|----------|---|-----------|

## 3071RS

Support pour leviers de pneus BETA 3071A et 3071B

pour élever les leviers de pneus BETA 3071A et 3071B, ce qui facilite le retrait des pneus; cadre en acier galvanisé, avec base carrée pour une fermeté accrue.

- Avec 4 crochets de fixation

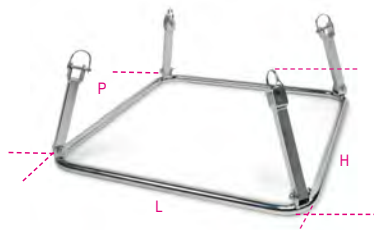

|        |          |          |          |          |   |           |
|--------|----------|----------|----------|----------|---|-----------|
| 3071RS | L mm 670 | H mm 275 | P mm 670 | € 240,00 | 1 | 030710020 |
|--------|----------|----------|----------|----------|---|-----------|

## 962C

leviers de pneus, paire, pour les motos cross et enduro, les mini-motos et les mini motos sales

pour une utilisation en combinaison avec BETA 3071A et 3071B



|      |          |         |          |   |           |
|------|----------|---------|----------|---|-----------|
| 962C | L mm 420 | A mm 30 | € 125,50 | 1 | 009620020 |
|------|----------|---------|----------|---|-----------|

## 3072N

établi arrière moto amortisseur démonter, manuel

Permet le démontage totalement sûr de l'amortisseur arrière de la moto; basé sur ses bras réglables, il convient à la plupart des amortisseurs arrière; alternativement, il peut être utilisé avec la plaque fournie. - anneaux de verrouillage en option Fonctionnalités:

- Convient pour une utilisation sur la plupart des amortisseurs arrière de moto
- Réglable verticalement en 8 positions
- 3 bras réglables avec dispositifs de retenue réglables verticalement
- plaque de verrouillage de l'amortisseur
- avec prise pantographe
- avec pieds en caoutchouc
- avec goupille de verrouillage de l'amortisseur Données techniques Extension jack: max. 130 mm Extension de bras: max. 55 mm Extension de retenue: max. 18 mm Poussée: max. 1 t



|       |          |          |          |            |   |           |
|-------|----------|----------|----------|------------|---|-----------|
| 3072N | L mm 390 | H mm 785 | P mm 390 | € 1.245,00 | 1 | 030720010 |
|-------|----------|----------|----------|------------|---|-----------|

## 3073

outil universel d'insertion de joints d'huile de fourche (joint spi)

Pour diamètres tige de 35 à 48 mm



|      |         |   |           |
|------|---------|---|-----------|
| 3073 | € 96,00 | 1 | 030730001 |
|------|---------|---|-----------|

## 30740

Clé pour bouchons de fourche Ohlins Electroniques

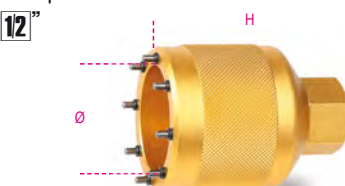

|       |           |           |          |   |           |
|-------|-----------|-----------|----------|---|-----------|
| 30740 | H mm 70,5 | Ø mm 50,5 | € 125,00 | 1 | 030740001 |
|-------|-----------|-----------|----------|---|-----------|

### 30740/S

Clé à fourche Sachs pour DUCATI Multistrada

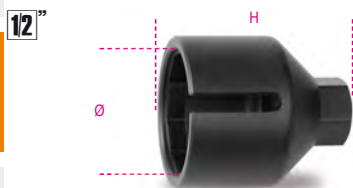

|         |         |         |        |   |           |
|---------|---------|---------|--------|---|-----------|
| 30740/S | H<br>mm | Ø<br>mm | €      | 1 | 030740002 |
|         | 75      | 65      | 139,00 |   |           |

### 30740/M

Clé cloche pour fourche Marzocchi pour DUCATI 1199 et Hypermotard

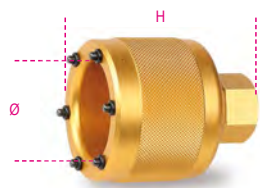

|         |         |         |        |   |           |
|---------|---------|---------|--------|---|-----------|
| 30740/M | H<br>mm | Ø<br>mm | €      | 1 | 030740003 |
|         | 69      | 55      | 119,00 |   |           |

### 30740/2

Clé à capot de fourche octogonale Ohlins pour motos DUCATI



|         |         |         |        |   |           |
|---------|---------|---------|--------|---|-----------|
| 30740/2 | H<br>mm | Ø<br>mm | €      | 1 | 030740004 |
|         | 45      | 65      | 129,00 |   |           |

### 3075A

Douille six pans pour écrous moyeu roue

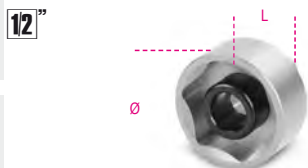

|          |         |         |       |   |           |
|----------|---------|---------|-------|---|-----------|
| 3075A 28 | Ø<br>mm | L<br>mm | €     | 1 | 030750028 |
| 3075A 30 | 30      | 40      | 33,50 | 1 | 030750030 |

### 3075B

Douille 12 pans pour écrous moyeu roue

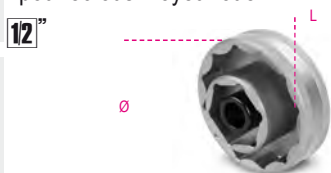

|          |         |         |       |   |           |
|----------|---------|---------|-------|---|-----------|
| 3075B 55 | Ø<br>mm | L<br>mm | €     | 1 | 030750155 |
|          | 55      | 70,7    | 79,50 |   |           |

### 3075MV

Douille 12 pans pour écrous moyeu roue MV AGUSTA

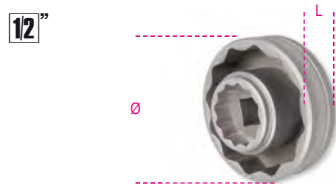

|           |         |         |       |   |           |
|-----------|---------|---------|-------|---|-----------|
| 3075MV 56 | Ø<br>mm | L<br>mm | €     | 1 | 030750156 |
|           | 56      | 70,7    | 91,00 |   |           |

### 3075/CM

Clé mâle six pans multiple pour pivots roues



|                      |       |   |           |
|----------------------|-------|---|-----------|
| 3075/CM              | €     | 1 | 030750212 |
| 12-14-17-19-22-24 mm | 44,00 |   |           |

### 3075/K10

Set clé universelle à embout interchangeable avec 10 embouts, pour serrage des rayons de roues



|          |       |   |           |
|----------|-------|---|-----------|
| 3075/K10 | €     | 1 | 030750410 |
|          | 60,00 |   |           |

### 3079/21

Huileur de câbles



Permet une lubrification correcte des câbles embrayage et commande gaz en augmentant le glissement des gaines et la durée des câbles.



|         |      |   |           |
|---------|------|---|-----------|
| 3079/21 | €    | 1 | 030790021 |
|         | 9,30 |   |           |

### 3080/C15

Kit rive/dérive chaînes



Ø 3-4-5 mm et kit Regina



|          |        |   |           |
|----------|--------|---|-----------|
| 3080/C15 | €      | 1 | 030800015 |
|          | 401,00 |   |           |

420x185x60 mm

### 3080R/CS3

Kit de 3 chasse-goupilles pour dérive-chaîne 3080/C15



Ø 3-4-5 mm



|           |       |   |           |
|-----------|-------|---|-----------|
| 3080R/CS3 | €     | 1 | 030800503 |
|           | 61,00 |   |           |

### 3081

Dérive-chaîne portable



Robuste et pliable pour en faciliter le transport dans le sac d'enduro. Adapté pour les chaînes 415, 420, 428, 520, 525, 530, 532



|      |       |   |           |
|------|-------|---|-----------|
| 3081 | €     | 1 | 030810010 |
|      | 49,50 |   |           |

### 3085

Outil pour séparation des pistons de frein



Indiqué pour les pinces de frein de moto et scooter



|      |        |   |           |
|------|--------|---|-----------|
| 3085 | €      | 1 | 030850010 |
|      | 111,00 |   |           |

## 3091

Extracteur avec filet interne pour volant-moteur



|         | M      | €     |   |           |
|---------|--------|-------|---|-----------|
| 3091/10 | 24x1,5 | 23,20 | 1 | 030910010 |
| 3091/20 | 26x1,0 | 24,10 | 1 | 030910020 |
| 3091/25 | 27x1,0 | 24,10 | 1 | 030910025 |
| 3091/30 | 28x1,0 | 24,80 | 1 | 030910030 |
| 3091/40 | 30x1,0 | 32,50 | 1 | 030910040 |
| 3091/45 | 30x1,5 | 32,50 | 1 | 030910045 |
| 3091/50 | 32x1,5 | 35,50 | 1 | 030910050 |
| 3091/60 | 33x1,5 | 37,00 | 1 | 030910060 |
| 3091/70 | 35x1,0 | 53,00 | 1 | 030910070 |
| 3091/75 | 35x1,5 | 53,00 | 1 | 030910075 |
| 3091/80 | 38x1,5 | 56,00 | 1 | 030910080 |

## 3092

Extracteur avec filet externe pour volant-moteur



|         | M            | €     |   |           |
|---------|--------------|-------|---|-----------|
| 3092/10 | 18x1,5       | 12,20 | 1 | 030920010 |
| 3092/20 | 19x1,0       | 13,90 | 1 | 030920020 |
| 3092/25 | 27x1,0       | 14,70 | 1 | 030920025 |
| 3092/30 | 27x1,25/20x1 | 14,80 | 1 | 030920030 |
| 3092/35 | 22-26x1,5    | 14,80 | 1 | 030920035 |
| 3092/40 | 25x1,5/22x1  | 14,80 | 1 | 030920040 |
| 3092/50 | 26-28x1,0    | 14,80 | 1 | 030920050 |
| 3092/60 | 28x1,5       | 14,60 | 1 | 030920060 |

## 3093/E

Équipement pour le blocage du volant-moteur, la cloche d'embrayage et les poulies



|        | €     |   |           |
|--------|-------|---|-----------|
| 3093/E | 42,00 | 1 | 030930100 |

## 3093/U

Extracteur multiple pour volant-moteur



|           | €     |   |           |
|-----------|-------|---|-----------|
| 3093/U    | 39,00 | 1 | 030930050 |
| M10x1.25R |       |   |           |
| M14x1.5R  |       |   |           |
| M16x1.5R  |       |   |           |
| M18x1.5R  |       |   |           |
| M24x1.0R  |       |   |           |
| M27x1.0L  |       |   |           |

## 3094PA

Panneau de service de dépannage de moto OFFROAD



Cadre métallique; les jambes peuvent être pliées en cadre; recommandé pour la disposition des outils dans les champs de course disponible en 3 couleurs :

- 3094PA-O Orange
- 3094PA-G Gris
- 3094PA-R Rouge Accessoires en option :
- porte-rouleau de papier 3200 PR
- porte-bouteille universel magnétique 2499PF/M

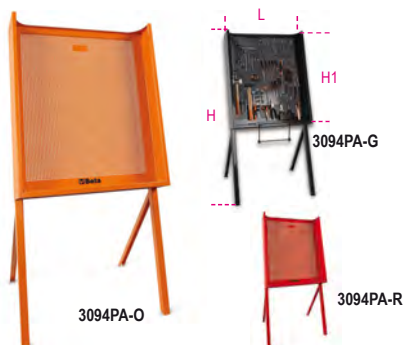

|          | L   | H    | H1  | €      |   |           |
|----------|-----|------|-----|--------|---|-----------|
|          | mm  | mm   | mm  |        |   |           |
| 3094PA-O | 750 | 1555 | 900 | 590,00 | 1 | 030940101 |
| 3094PA-G | 750 | 1555 | 900 | 590,00 | 1 | 030940102 |
| 3094PA-R | 750 | 1555 | 900 | 590,00 | 1 | 030940103 |

## 3095

Support de banc pour moteurs de moto



Grâce aux étriers réglables, les usinages sur les moteurs sont pratiques et aisés



|      | H   | P   | L   | L1  | €      |   |           |
|------|-----|-----|-----|-----|--------|---|-----------|
|      | mm  | mm  | mm  | mm  |        |   |           |
| 3095 | 360 | 460 | 640 | 460 | 655,00 | 1 | 030950001 |

## 3099E

Housse de moto d'extérieur, résistante à l'eau et à la poussière



protège la peinture des rayures, de la poussière et du soleil



Taille "M" recommandée pour les motos sportives et nues et les scooters de taille moyenne  
Taille "L" recommandée pour les motos maxi, enduro et crossover

|         |   | €      |   |           |
|---------|---|--------|---|-----------|
| 3099E/M | M | 93,00  | 1 | 030990102 |
| 3099E/L | L | 114,50 | 1 | 030990103 |

## 3099T

Housse de moto d'intérieur, en tissu extensible



protège la peinture des rayures, de la poussière et du soleil



Taille "M" recommandée pour les motos sportives et nues et les scooters de taille moyenne  
Taille "L" recommandée pour les motos maxi, enduro et crossover  
Taille "XL" recommandée pour les motos de super tourisme

|          |    | €      |   |           |
|----------|----|--------|---|-----------|
| 3099T/M  | M  | 81,00  | 1 | 030990202 |
| 3099T/L  | L  | 99,00  | 1 | 030990203 |
| 3099T/XL | XL | 120,00 | 1 | 030990204 |



# Beta



# OUTILS POUR VÉLOS

Beta a toujours été impliqué dans le cyclisme. Cette famille, centrée sur les outils vélo et développée pour les professionnels du cyclisme, présente une sélection précise de produits destinés à l'entretien des vélos et des vélos électriques.



Tour de France 2020 e 2021



Partnership 2023

Official contributor  
of Eolo KOMETA cycling



Partnership 2023





## 3910

Élévateur pour E-Bike



- Charge maximale : 40 kg
- Hauteur maximale du support de pédalier : 135 cm
- Centre de roue intégré
- Système de verrouillage innovant utilisant l'axe traversant
- Bagues d'adaptation fournies pour les principales fourches existantes
- Adaptateur pour fixation de fourche sans axe traversant inclus
- Entièrement pliable et transportable
- Poids de l'élevateur : 48 kg

CE

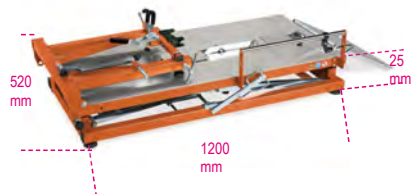

|      |            |   |           |
|------|------------|---|-----------|
| 3910 | € 3.990,00 | 1 | 039100010 |
|------|------------|---|-----------|

## 3912TP

Établi d'atelier TOP pour l'entretien des vélos



- Avec support pour le mouvement central, avec goupille de sécurité
- Tiroir à outils avec glissières à roulement à billes (490x365x90 mm)
- Support de treillis de roue intégré
- Système innovant de verrouillage de l'essieu traversant



|        |            |   |           |
|--------|------------|---|-----------|
| 3912TP | € 1.695,00 | 1 | 039120050 |
|--------|------------|---|-----------|

## 3912PP

Établi d'atelier PRO pour l'entretien des vélos



- Avec support pour le mouvement central, avec goupille de sécurité
- Support de treillis de roue intégré
- Système innovant de verrouillage de l'essieu traversant



|        |          |   |           |
|--------|----------|---|-----------|
| 3912PP | € 921,00 | 1 | 039120150 |
|--------|----------|---|-----------|

## 3912TP/A

prise d'adaptateur pour fourches à essieu traversant



Pour les établis 3912TP, 3912PP et 3910



|      |      |       |       |   |           |
|------|------|-------|-------|---|-----------|
| L mm | Ø mm | Ø1 mm | €     | 1 | 039120052 |
| 39   | 30   | 5     | 22,80 |   |           |

## 3912TP/C

doille d'adaptateur universelle pour fourches à essieu traversant, serrage de doille hexagonale



Pour les établis 3912TP, 3912PP et 3910



|      |      |       |   |           |
|------|------|-------|---|-----------|
| L mm | Ø mm | €     | 1 | 039120054 |
| 29   | 30   | 22,80 |   |           |

## 3912TP/FOX

doille pour fourches FOX®



Pour les établis 3912TP, 3912PP et 3910



|      |       |   |           |
|------|-------|---|-----------|
| L mm | €     | 1 | 039120058 |
| 38   | 22,80 |   |           |

## 3912TP/QRE

doille pour fourches sans essieux traversants



Pour les établis 3912TP, 3912PP et 3910



|      |       |   |           |
|------|-------|---|-----------|
| L mm | €     | 1 | 039120064 |
| 108  | 37,50 |   |           |

## 3912TP/ROAD

doille pour fourches routières



Pour les établis 3912TP, 3912PP et 3910



|      |      |       |   |           |
|------|------|-------|---|-----------|
| L mm | Ø mm | €     | 1 | 039120060 |
| 33   | 35   | 22,90 |   |           |

## 3912TP/RS

doille pour fourches ROCKSHOX® à essieu traversant



Pour les établis 3912TP, 3912PP et 3910



|      |      |       |   |           |
|------|------|-------|---|-----------|
| L mm | Ø mm | €     | 1 | 039120056 |
| 35   | 30   | 22,80 |   |           |

## 3912TP/ST

doille pour fourches SUNTOUR



Pour les établis 3912TP, 3912PP et 3910



|      |      |       |       |   |           |
|------|------|-------|-------|---|-----------|
| L mm | Ø mm | Ø1 mm | €     | 1 | 039120062 |
| 31   | 30   | 18    | 22,90 |   |           |



### 3916MMP

pince monoface d'atelier pour l'entretien du vélo

- La pince peut être tournée à 360°, avec des mâchoires flottantes et un réglage micrométrique
- Capacité de charge: 25 kg
- Plateau à outils en plastique



3916MMP € 828,00 1 039160150

### 3918MML

Étau léger à un bras, pliable

- Étau rotatif à 360°
- Capacité : 15 kg
- Hauteur maximale de l'étau : 150 cm



3918MML € 336,00 1 039180010

### 3921

Outil pour l'alignement du dérailleur

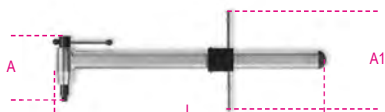

L mm 440 A mm 115 A1 mm 165 € 121,00 1 039210010

### 3923

Outil guide-lame pour découpe tige de selle de type aérodynamique jusqu'à 80 mm et découpe fourreaux de 1" à 1,1/2"

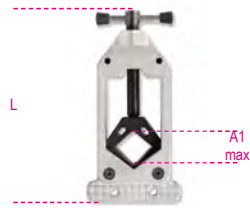

L mm 160 A1 max mm 80 Ø max mm 45 € 59,00 1 039230010

### 3927

Bloque-guidon



3927 L mm 365 € 31,50 1 039270010

### 3932U

Dérive-chaîne professionnel compatible avec chaînes de 5 à 11 vitesses



L mm 164 L1 mm 115 € 57,50 1 039320011

### 3935

Indicateur d'usure de la chaîne



L mm 120 € 9,90 1 039350010

### 3937

Pince pour fausse maille



L mm 170 € 25,50 1 039370010

### 3948

Extracteur pour manivelle

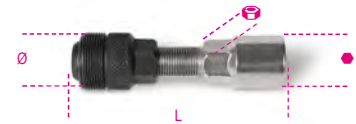

mm 14 L mm 79 Ø mm 20 mm 15 € 20,50 1 039480015

### 3952

Clé conique simple



| mm | L mm | €     |   |           |
|----|------|-------|---|-----------|
| 13 | 205  | 26,00 | 2 | 039520013 |
| 14 | 205  | 26,00 | 2 | 039520014 |
| 15 | 205  | 26,00 | 2 | 039520015 |
| 16 | 205  | 26,00 | 2 | 039520016 |
| 17 | 205  | 26,00 | 2 | 039520017 |
| 18 | 205  | 26,00 | 2 | 039520018 |
| 19 | 205  | 26,00 | 2 | 039520019 |
| 20 | 205  | 26,50 | 1 | 039520020 |
| 21 | 205  | 26,50 | 1 | 039520021 |
| 22 | 205  | 26,50 | 1 | 039520022 |
| 24 | 205  | 27,00 | 1 | 039520024 |



|  | €      |   |           |
|--|--------|---|-----------|
| 3952/S7<br>13-14-15-16<br>17-18-19 mm              | 182,00 | 1 | 039520207 |
| 3952/S11<br>13-14-15-16<br>17-18-19-20-21-22-24 mm | 288,00 | 1 | 039520211 |

### 3953

Clé pour pédales



mm 15 L mm 401 € 40,50 1 039530015

### 3955

Clé à fourche pour jeux guidon universels



| mm    | L mm | €     |   |           |
|-------|------|-------|---|-----------|
| 30x32 | 292  | 37,50 | 1 | 039550108 |
| 32x36 | 319  | 41,50 | 1 | 039550114 |

### 39613,2

Clé à rayon noire 3,2 mm



mm 3,2 € 14,30 1 039610032

### 39613,3

Clé à rayon verte 3,3 mm



|     |       |   |           |
|-----|-------|---|-----------|
| mm  | €     |   |           |
| 3,3 | 14,30 | 1 | 039610033 |

### 39613,5

Clé à rayon rouge 3,5 mm



|     |       |   |           |
|-----|-------|---|-----------|
| mm  | €     |   |           |
| 3,5 | 14,30 | 1 | 039610035 |

### 3961U

Clé à rayon professionnelle 3,2 - 4,0 mm



|           |       |   |           |
|-----------|-------|---|-----------|
| mm        | €     |   |           |
| 3,2 - 4,0 | 23,70 | 1 | 039610100 |

### 3962SH

Clé à rayon double pour Shimano



|      |       |       |       |   |           |
|------|-------|-------|-------|---|-----------|
| L mm | A1 mm | A2 mm | €     |   |           |
| 132  | 4,3   | 4,4   | 18,00 | 1 | 039620010 |

### 3962MV

Clé à rayon double pour Mavic



|      |       |       |       |   |           |
|------|-------|-------|-------|---|-----------|
| L mm | A1 mm | A2 mm | €     |   |           |
| 135  | 4,3   | 8,4   | 18,80 | 1 | 039620020 |

### 3963P

Clé spéciale pour rayons plats



|      |      |   |           |
|------|------|---|-----------|
| L mm | €    |   |           |
| 129  | 8,70 | 1 | 039630010 |

### 3964

Clé spéciale de vissage des barrettes



|      |       |       |   |           |
|------|-------|-------|---|-----------|
| L mm | L1 mm | €     |   |           |
| 170  | 89    | 21,70 | 1 | 039640010 |

### 3965

Gabarit pour carrossage roues de 20" à 29"



|      |        |   |           |
|------|--------|---|-----------|
| L mm | €      |   |           |
| 680  | 104,00 | 1 | 039650010 |

### 3965C

Centreur de roues professionnel



- Pour diamètres de 20" à 29"
- Adaptateur pour axes passants de 10 à 20 mm



|      |       |      |        |   |           |
|------|-------|------|--------|---|-----------|
| L mm | L1 mm | A mm | €      |   |           |
| 500  | 380   | 285  | 465,00 | 1 | 039650110 |

### 3967

Clé fouet démonte-cassette



- Compatible jusqu'à boîtes à 11 vitesses
- Manche en 2PVC
- Adapté même aux roues à déclenchement fixe



|      |       |   |           |
|------|-------|---|-----------|
| L mm | €     |   |           |
| 289  | 67,50 | 1 | 039670010 |

### 3969

Levier démonte-pneus



|      |      |       |   |           |
|------|------|-------|---|-----------|
| L mm | A mm | €     |   |           |
| 200  | 15,6 | 10,50 | 1 | 039690010 |

### 3969K3

Jeu de 3 leviers démonte-pneus en plastique



|      |      |   |           |
|------|------|---|-----------|
| L mm | €    |   |           |
| 113  | 5,75 | 1 | 039690130 |

### 3971

Clé pour vis en plastique Shimano



- Adapté aux garnitures Shimano Hollowtech II



|    |    |       |   |           |
|----|----|-------|---|-----------|
| N° | mm | €     |   |           |
| 8  | 8  | 14,00 | 1 | 039710010 |

### 3972

Clé extracteur pour mouvement central



- Apte pour Shimano® Hollowtech II, Campagnolo® Ultra-torque, FSA®, SRAM®



|      |       |   |           |
|------|-------|---|-----------|
| L mm | €     |   |           |
| 252  | 24,80 | 1 | 039720010 |

### 3973PF

Extracteur pour roulements Press-Fit



- Adapté aux Ø internes de 24 mm et 30 mm



|      |       |   |           |
|------|-------|---|-----------|
| L mm | €     |   |           |
| 240  | 33,50 | 1 | 039730001 |

### 3973/1

Douille extracteur pour mouvement central à 16 encoches



- Apte pour Shimano® XTR BB93, Dura-Ace® BB9000

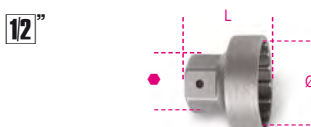

|      |    |      |       |   |           |
|------|----|------|-------|---|-----------|
| Ø mm | mm | L mm | €     |   |           |
| 39   | 24 | 34   | 22,90 | 1 | 039730010 |

### 3973/2

Douille extracteur pour mouvement central à 16 encoches

• Apte pour Shimano® BBR60 (Ultegra® 11 vitesses)

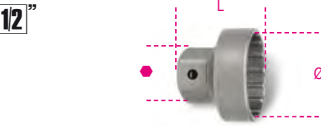

|      |    |      |       |   |           |
|------|----|------|-------|---|-----------|
| Ø mm | mm | L mm | €     | 1 | 039730020 |
| 41   | 24 | 35   | 22,90 |   |           |

### 3973/3

Douille extracteur pour mouvement central à 16 encoches

• Apte pour Shimano® Hollowtech II, Campagnolo® Ultra-torque, FSA®, SRAM®

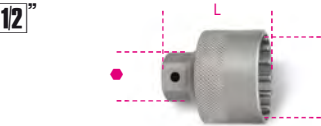

|           |    |      |       |   |           |
|-----------|----|------|-------|---|-----------|
| Ø int. mm | mm | L mm | €     | 1 | 039730030 |
| 46        | 24 | 53,5 | 22,90 |   |           |

### 3973/4

Douille extracteur pour mouvement central à 20 encoches avec pivot central, nickelée

• Apte pour Shimano et ISIS

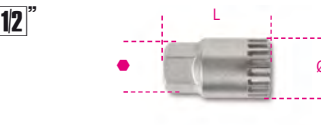

|      |      |    |       |   |           |
|------|------|----|-------|---|-----------|
| Ø mm | L mm | mm | €     | 1 | 039730040 |
| 31,5 | 55   | 24 | 14,00 |   |           |

### 3975

Presse permettant le montage série du guidon et du pédalier central

• Permet le montage des jeux de direction 1", 1,1/8", 1,1/4", 1,1/2" et 2"

NB : Ne pas utiliser avec des bouchons "zero stack"



|      |      |        |   |           |
|------|------|--------|---|-----------|
| L mm | Ø mm | €      | 1 | 039750010 |
| 360  | 16x1 | 305,00 |   |           |

### 3984/1

Clé extracteur pour roues libres BMX à 4 embouts

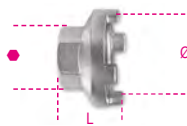

|      |      |    |       |   |           |
|------|------|----|-------|---|-----------|
| Ø mm | L mm | mm | €     | 1 | 039840010 |
| 35   | 25,5 | 24 | 15,90 |   |           |

### 3984/2

Clé extracteur pour roues libres Shimano



|      |      |    |      |   |           |
|------|------|----|------|---|-----------|
| Ø mm | L mm | mm | €    | 1 | 039840020 |
| 22,8 | 26   | 24 | 9,90 |   |           |

### 3984/3

Clé extracteur pour roues libres Shimano à cassette avec embout de guide

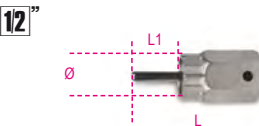

|      |      |       |       |   |           |
|------|------|-------|-------|---|-----------|
| Ø mm | L mm | L1 mm | €     | 1 | 039840030 |
| 23,5 | 65   | 25    | 17,30 |   |           |

### 3984/4

Clé extracteur pour roues libres Campagnolo avec embout de guide



|      |      |       |    |       |   |           |
|------|------|-------|----|-------|---|-----------|
| Ø mm | L mm | L1 mm | mm | €     | 1 | 039840040 |
| 23   | 51   | 13    | 24 | 22,30 |   |           |

### 3984/5

Clé extracteur pour roues libres à 2 embouts



|      |      |    |       |   |           |
|------|------|----|-------|---|-----------|
| Ø mm | L mm | mm | €     | 1 | 039840050 |
| 18,5 | 38   | 21 | 15,50 |   |           |

### 3984/6

Clé extracteur pour roues libres à 4 embouts



|      |      |    |       |   |           |
|------|------|----|-------|---|-----------|
| Ø mm | L mm | mm | €     | 1 | 039840060 |
| 19,5 | 36   | 21 | 15,50 |   |           |

### 3991

Lever pour écarter les pastilles des freins à disque



|      |      |    |       |   |           |
|------|------|----|-------|---|-----------|
| L mm | A mm | α  | €     | 1 | 039910010 |
| 222  | 36   | 7° | 41,50 |   |           |

### 3992

Clé pour redresser les disques des freins



|      |       |     |       |           |  |
|------|-------|-----|-------|-----------|--|
| L mm | A1 mm | €   | 1     | 039920010 |  |
| 234  | 4 55  | 2,2 | 27,00 |           |  |

### 2115PI/BIKE-HOME



|                  |     |
|------------------|-----|
| 2115PI/BIKE-HOME | 361 |
|------------------|-----|

### M400



|       |     |
|-------|-----|
| M400  | 543 |
| MV400 | 543 |

### M401



|       |     |
|-------|-----|
| M401  | 543 |
| MV401 | 543 |

### MM400



|        |     |
|--------|-----|
| MM400  | 548 |
| MMV400 | 548 |

### MM401



|        |     |
|--------|-----|
| MM401  | 548 |
| MMV401 | 548 |

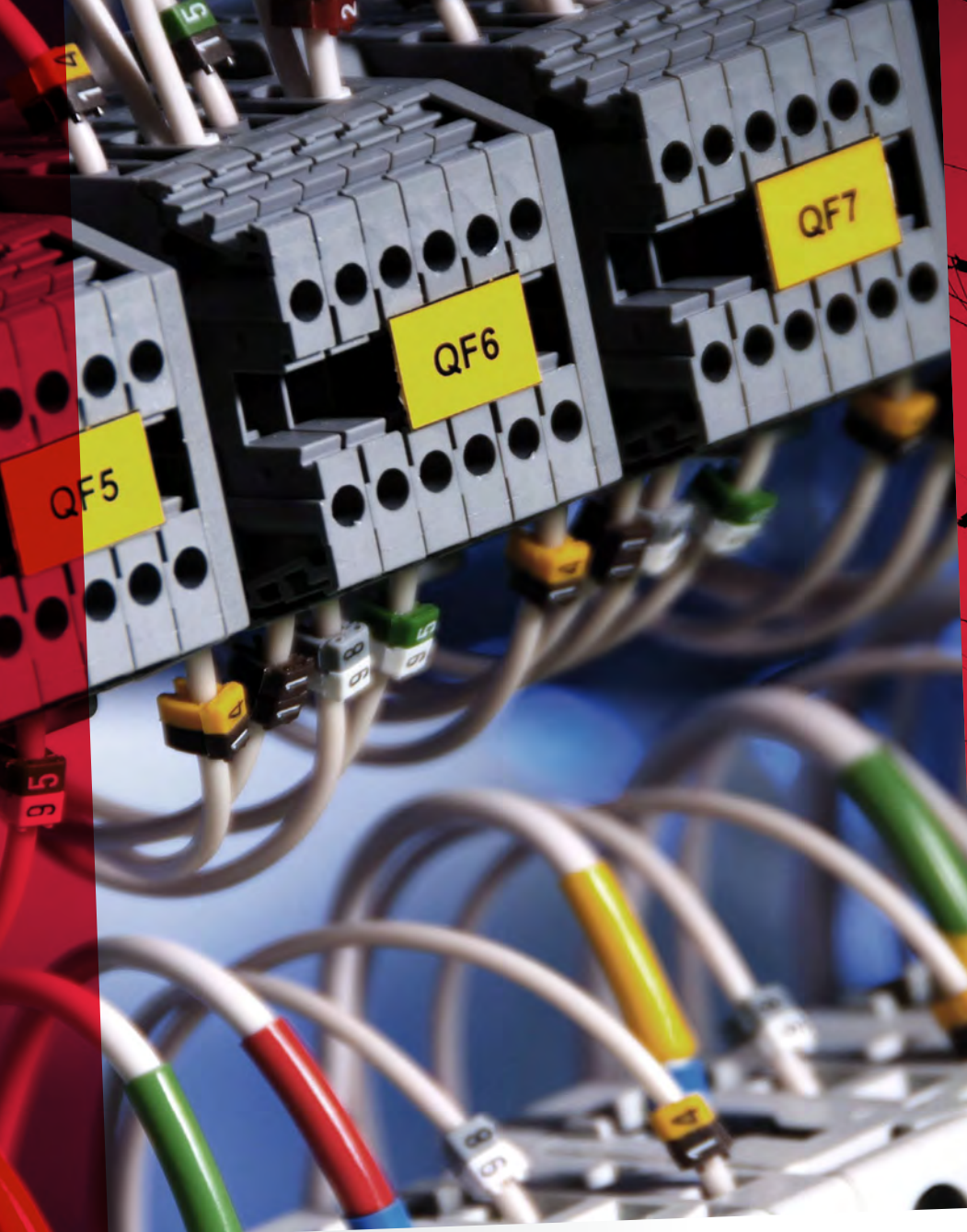

## OUTILS ISOLÉS

Les outils isolés Beta sont des produits conçus pour garantir la sécurité des installateurs et des manutentionnaires électriques. Tous les outils isolés permettent d'intervenir sur les installations sous tension jusqu'à 1 000 V en courant alternatif et 1 500 V en courant continu.

Pour offrir ce qu'il y a de mieux en terme de qualité, de performance et pour vérifier et garantir la conformité aux normes EN 60900, chaque outil est soumis à un procédé de vérification poussé qui prévoit des essais de résistance de la poignée contre le défilage et la propagation de la flamme, et un essai de tension appliquée à 10 000 V.

Pour les compositions et les plateaux thermoformés, voir les sections correspondantes. Tous les outils isolés Beta sont construits conformément aux spécifications de la norme EN60900 et sont homologués par les meilleurs instituts européens de certification.



Istituto Italiano del Marchio di Qualità - I



Verband der Elektrotechnik  
Elektronik Informationstechnik - D

# 1000 V

## ESSAI DE SÉCURITÉ : testés à 10.000 volts pour travailler sur des installations à 1.000 volts.

Les outils à haut isolement Beta sont testés pièce par pièce à 10 kV dans le but d'offrir une qualité absolue pour des instruments de travail qui doivent garantir de très hauts standards de sécurité. Ils permettent en effet de travailler sur des installations sous tension jusqu'à 1000 V en courant alternatif (1500 V en courant continu).

### NORMES DE SÉCURITÉ :

malgré les contrôles très poussés en phase de production, l'opérateur doit toujours vérifier, avant usage, l'absence de lacérations, de modifications ou de détériorations en tout genre de la branche isolante. La durée dans le temps des caractéristiques diélectriques est strictement liée aux stress mécaniques, chimiques ou thermiques qui peuvent être imposés à l'outil. En cas de détérioration de l'isolant, l'utilisation de cet outil pour les installations sous tension ne doit pas être considérée comme sûre. Utiliser systématiquement des lunettes et des gants isolés.

### CONTRÔLES EFFECTUÉS EN PHASE DE PRODUCTION



#### Contrôle visuelle à 100 % :

tous les outils doivent présenter des finitions superficielles sans défauts visibles de l'extérieur.



#### Essai de choc :

après avoir laissé l'outil pendant 2 heures à une température de -25 °C, il est frappé trois fois (par un poids spécifique déterminé par la norme) et la branche isolante ne doit présenter aucun endommagement.



#### Essai de pénétration :

un poids de 2 kg est appliqué pendant deux heures sur la branche de l'outil à +70 °C, puis dans la zone soumise à pression mécanique est appliquée une tension de 5 kV pendant trois minutes. Aucun passage de courant ne doit être relevé.



#### Essai mécanique :

les outils doivent satisfaire tous les critères des prestations mécaniques définis par les normes ISO respectives pour chaque produit



#### Essai de non-propagation de la flamme :

une flamme est orientée vers l'outil pendant 10 secondes. Lors des 20 secondes suivantes, la flamme ne doit pas dépasser 120 mm de hauteur.



#### Contrôle dimensionnel :

toutes les paramètres des outils doivent être conformes aux spécifications techniques du projet.



#### Essai d'isolation électrique :

après avoir immergé l'outil dans l'eau pendant 24 heures, une tension de 10 kV est appliquée pendant 3 minutes. Aucune dispersion de courant supérieure à celles prévues par la norme ne doit se produire.



#### Essai d'adhérence :

après avoir laissé l'outil pendant 168 heures à +70 °C, une charge de 500 N lui est appliquée pour vérifier que la branche ne se défile pas.



#### Essai d'indélébilité des marquages :

après l'essai de frottement avec de l'alcool isopropylique, les marquages doivent rester lisibles.



## 52MQ

Clé à fourche



EN 60900

| Ø mm | L mm | €     | U | IP        |
|------|------|-------|---|-----------|
| 6    | 90   | 32,50 | 1 | 000520106 |
| 7    | 96   | 32,50 | 1 | 000520107 |
| 8    | 100  | 32,50 | 1 | 000520108 |
| 9    | 108  | 32,50 | 1 | 000520109 |
| 10   | 110  | 32,50 | 1 | 000520110 |
| 11   | 120  | 32,50 | 1 | 000520111 |
| 12   | 132  | 34,50 | 1 | 000520112 |
| 13   | 140  | 35,50 | 1 | 000520113 |
| 14   | 146  | 38,50 | 1 | 000520114 |
| 15   | 166  | 39,50 | 1 | 000520115 |
| 16   | 156  | 41,00 | 1 | 000520116 |
| 17   | 168  | 41,00 | 1 | 000520117 |
| 18   | 170  | 42,00 | 1 | 000520118 |
| 19   | 176  | 42,50 | 1 | 000520119 |
| 21   | 190  | 46,50 | 1 | 000520121 |
| 22   | 200  | 47,00 | 1 | 000520122 |
| 24   | 225  | 51,50 | 1 | 000520124 |
| 27   | 210  | 65,00 | 1 | 000520127 |
| 30   | 240  | 69,50 | 1 | 000520130 |
| 32   | 240  | 70,50 | 1 | 000520132 |

## 89MQ

Clé polygonale contre-coudée



EN 60900

| Ø mm | L mm | €     | U | IP        |
|------|------|-------|---|-----------|
| 6    | 150  | 45,00 | 1 | 000890106 |
| 7    | 155  | 45,00 | 1 | 000890107 |
| 8    | 155  | 45,00 | 1 | 000890108 |
| 9    | 160  | 45,00 | 1 | 000890109 |
| 10   | 170  | 45,00 | 1 | 000890110 |
| 11   | 180  | 45,00 | 1 | 000890111 |
| 12   | 190  | 49,00 | 1 | 000890112 |
| 13   | 195  | 53,00 | 1 | 000890113 |
| 14   | 200  | 54,00 | 1 | 000890114 |
| 15   | 210  | 54,00 | 1 | 000890115 |
| 16   | 216  | 58,50 | 1 | 000890116 |
| 17   | 218  | 58,50 | 1 | 000890117 |
| 18   | 236  | 62,50 | 1 | 000890118 |
| 19   | 240  | 62,50 | 1 | 000890119 |
| 21   | 250  | 73,50 | 1 | 000890121 |
| 22   | 255  | 73,50 | 1 | 000890122 |
| 24   | 280  | 82,50 | 1 | 000890124 |
| 27   | 300  | 85,50 | 1 | 000890127 |
| 30   | 320  | 96,00 | 1 | 000890130 |
| 32   | 340  | 98,00 | 1 | 000890132 |

## 110MQ

Clé à molette à ouverture graduée



EN 60900

| L mm | A max | €      | U | IP        |
|------|-------|--------|---|-----------|
| 200  | 28    | 84,50  | 1 | 001100520 |
| 250  | 30    | 96,00  | 1 | 001100525 |
| 300  | 30    | 141,00 | 1 | 001100530 |

## 606MQ/50

Clé dynamométrique à déclenchement avec cliquet réversible



EN 60900  
UNI EN 26789  
ISO 6789

| Nm   | Kgfm  | lbf.ft | A mm | L mm | i g  |
|------|-------|--------|------|------|------|
| 5÷50 | 0,5÷5 | 4÷40   | 90   | 375  | 1130 |

606MQ/50 € 799,00 1 006060705

## 850MQ

Poignée porte-embouts magnétique isolée bimatières



IMQ CSV  
EN 60900

| L mm | L1 mm | D mm | €     | 1 | 008500910 |
|------|-------|------|-------|---|-----------|
| 233  | 125   | 12.5 | 24,30 | 1 | 008500910 |

## 910MQ/B

Douille 12 pans



EN 60900

| Ø mm | L mm | Ø1 mm | Ø mm | €     | 1 | 009100616 |
|------|------|-------|------|-------|---|-----------|
| 6    | 45   | 14    | 24   | 29,00 | 1 | 009100616 |
| 7    | 45   | 15    | 24   | 29,00 | 1 | 009100617 |
| 8    | 45   | 16    | 24   | 29,00 | 1 | 009100618 |
| 9    | 45   | 17    | 24   | 29,00 | 1 | 009100619 |
| 10   | 45   | 19    | 24   | 29,00 | 1 | 009100620 |
| 11   | 45   | 20    | 24   | 29,00 | 1 | 009100621 |
| 12   | 45   | 24    | 24   | 29,00 | 1 | 009100622 |
| 13   | 45   | 24    | 24   | 29,00 | 1 | 009100623 |
| 14   | 45   | 25    | 24   | 29,00 | 1 | 009100624 |
| 15   | 45   | 27    | 24   | 30,50 | 1 | 009100625 |
| 16   | 45   | 27,5  | 24   | 30,50 | 1 | 009100626 |
| 17   | 45   | 30    | 24   | 31,50 | 1 | 009100627 |
| 18   | 45   | 31    | 24   | 31,50 | 1 | 009100628 |
| 19   | 45   | 32    | 24   | 31,50 | 1 | 009100629 |

## 910MQ/PE

Douille tournevis pour vis 6 pans creux



EN 60900

| mm | Ø mm | L mm | €     | 1 | 009100604 |
|----|------|------|-------|---|-----------|
| 4  | 24   | 100  | 36,00 | 1 | 009100604 |
| 5  | 24,5 | 100  | 36,00 | 1 | 009100605 |
| 6  | 25,0 | 100  | 36,00 | 1 | 009100606 |
| 8  | 25,0 | 100  | 36,00 | 1 | 009100608 |
| 10 | 25,5 | 100  | 37,00 | 1 | 009100610 |

## 910MQ/TX

Douille tournevis pour vis Torx®



EN 60900

| Ø mm | L mm | L1 mm | €  | 1     | 009100641   |
|------|------|-------|----|-------|-------------|
| T15  | 23   | 116   | 61 | 44,00 | 1 009100641 |
| T20  | 24,5 | 116   | 65 | 44,00 | 1 009100642 |
| T25  | 24,5 | 116   | 65 | 44,00 | 1 009100643 |
| T27  | 24,5 | 116   | 65 | 44,00 | 1 009100644 |
| T30  | 24,5 | 116   | 65 | 45,00 | 1 009100645 |
| T40  | 24,5 | 116   | 65 | 45,00 | 1 009100646 |

## 910MQ/XZN

Douille tournevis pour vis XZN®

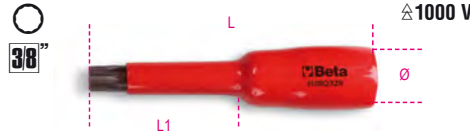

EN 60900

| Ø mm | L mm | L1 mm | €  | 1     | 009100658   |
|------|------|-------|----|-------|-------------|
| M8   | 24   | 106   | 57 | 41,00 | 1 009100658 |
| M10  | 24   | 106   | 57 | 42,50 | 1 009100660 |

## 910MQ/PT

Rallonge pré-étalonnée carré femelle 3/8"



EN 60900

| Nm | L mm | L1 mm | €      | 1 | 009100801 |
|----|------|-------|--------|---|-----------|
| 12 | 80   | 35,5  | 248,50 | 1 | 009100801 |

## 910MQ/21

Rallonge carrés mâle et femelle 3/8"



EN 60900

| L mm | Ø mm | €     | 1 | 009100804 |
|------|------|-------|---|-----------|
| 140  | 13,4 | 54,00 | 1 | 009100804 |

## 910MQ/22

Rallonge carrés mâle et femelle 3/8"



EN 60900

| L mm | Ø mm | €     | 1 | 009100805 |
|------|------|-------|---|-----------|
| 265  | 13,4 | 60,00 | 1 | 009100805 |

## 910MQ/T

Poignée à béquille à cardan carré mâle 3/8"



EN 60900

| L mm | L1 mm | €     | 1 | 009100807 |
|------|-------|-------|---|-----------|
| 200  | 165   | 63,50 | 1 | 009100807 |

## 910MQ/55

Cliquet réversible carré mâle 3/8"



EN 60900

| L mm | D mm | A mm | €      | 1 | 009100808 |
|------|------|------|--------|---|-----------|
| 203  | 41   | 67   | 178,50 | 1 | 009100808 |

## 910MQ/C16

Jeu 8 douilles 12 pans  
Jeu 4 douilles tournevis pour vis 6 pans et 4 accessoires



EN 60900

| 910MQ/C16 | €      | 1 | 009100917 |
|-----------|--------|---|-----------|
| 910MQ/C16 | 808,00 | 1 | 009100917 |

|          |   |
|----------|---|
| 910MQ/B  | 8 - 10 - 11 - 12 - 13 - 14 - 17 - 19 mm |
| 910MQ/PE | 4 - 5 - 6 - 8 mm                        |
| 910MQ/21 | 125 mm                                  |
| 910MQ/22 | 250 mm                                  |
| 910MQ/T  |   |
| 910MQ/55 |   |

## 914MQ/A

Douille 6 pans, carré femelle 3/8", en technopolymères spéciaux sur base polyamide  
Spécifique pour intervenir sur les batteries de voitures hybrides et électriques

Utiliser avec des clés dynamométriques



EN 60900

| Ø mm | Ø mm | L mm | Ø1 mm | €     | 1 | 009140008 |
|------|------|------|-------|-------|---|-----------|
| 8    | 17,5 | 45   | 20    | 15,20 | 2 | 009140010 |
| 10   | 20,5 | 45   | 20    | 15,20 | 2 | 009140013 |
| 13   | 24   | 45   | 20    | 15,20 | 2 | 009140017 |



EN 60900

914MQ-A/S4 € 64,00 1 009140054  
8-10-13-17 mm

## 920MQ/A

Douille 6 pans



EN 60900

| Ø mm | Ø mm | L mm | Ø1 mm | €     | 1 | 009200238 |
|------|------|------|-------|-------|---|-----------|
| 8    | 21,5 | 57   | 27,5  | 29,50 | 1 | 009200239 |
| 9    | 21,5 | 57   | 27,5  | 29,50 | 1 | 009200240 |
| 10   | 21,5 | 57   | 27,5  | 29,50 | 1 | 009200241 |
| 12   | 23,0 | 57   | 27,5  | 29,50 | 1 | 009200242 |
| 13   | 23,0 | 57   | 27,5  | 29,50 | 1 | 009200243 |
| 14   | 23,0 | 57   | 27,5  | 31,00 | 1 | 009200244 |
| 16   | 23,0 | 57   | 27,5  | 32,00 | 1 | 009200246 |
| 17   | 30,0 | 57   | 27,5  | 32,00 | 1 | 009200247 |
| 18   | 32,0 | 57   | 27,5  | 33,00 | 1 | 009200248 |
| 19   | 32,2 | 57   | 27,5  | 33,00 | 1 | 009200249 |
| 20   | 32,0 | 57   | 27,5  | 35,00 | 1 | 009200250 |
| 21   | 34,0 | 57   | 27,5  | 35,00 | 1 | 009200251 |
| 22   | 36,0 | 57   | 27,5  | 35,00 | 1 | 009200252 |
| 24   | 39,0 | 57   | 27,5  | 36,50 | 1 | 009200254 |
| 27   | 42,0 | 57   | 27,5  | 37,50 | 1 | 009200257 |
| 30   | 44,0 | 57   | 27,5  | 38,50 | 1 | 009200260 |
| 32   | 48,0 | 57   | 27,5  | 39,50 | 1 | 009200262 |

## 920MQ/PE

Douille tournevis pour vis 6 pans creux



EN 60900

|    | Ø mm | L mm  | L1 mm | €     | 1 | 009200264 |
|----|------|-------|-------|-------|---|-----------|
| *4 | 28,5 | 94,50 | 10,5  | 49,50 | 1 | 009200265 |
| *5 | 28,5 | 94,5  | 10,5  | 49,50 | 1 | 009200266 |
| *6 | 28,5 | 94,5  | 10,5  | 49,50 | 1 | 009200268 |
| *8 | 28,5 | 94,5  | 10,5  | 49,50 | 1 | 009200267 |
| 10 | 28,5 | 94,5  | 10,5  | 51,50 | 1 | 009200269 |
| 12 | 28,5 | 94,5  | 10,5  | 51,50 | 1 |           |

## 920MQ/21

Rallonge carrés mâle et femelle 1/2"



EN 60900

| L mm | Ø mm | €     | 1 | 009200804 |
|------|------|-------|---|-----------|
| 135  | 28   | 57,50 | 1 |           |

## 920MQ/22

Rallonge carrés mâle et femelle 1/2"



EN 60900

| L mm | Ø mm | €     | 1 | 009200805 |
|------|------|-------|---|-----------|
| 264  | 30   | 65,50 | 1 |           |

## 920MQ/T

Poignée en T carré mâle 1/2"

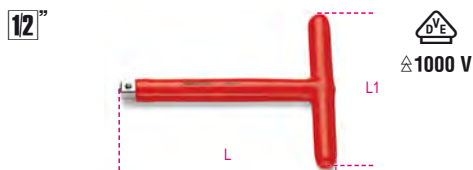

EN 60900

| L mm | L1 mm | €     | 1 | 009200807 |
|------|-------|-------|---|-----------|
| 200  | 163   | 69,00 | 1 |           |

## 920MQ/55A

Cliquet réversible carré mâle 1/2"



EN 60900

| L mm | D mm | A mm | €      | 1 | 009200809 |
|------|------|------|--------|---|-----------|
| 240  | 50   | 89   | 256,00 | 1 |           |

## 920MQ/C16

Jeu de 9 douilles 6 pans, 3 douilles tournevis pour vis 6 pans creux et 4 accessoires



EN 60900

| 920MQ/C16 | €      | 1 | 009200917 |
|-----------|--------|---|-----------|
|           | 953,00 | 1 |           |

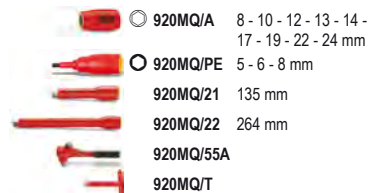

420x280x60 mm - 5,2 kg

## 943MQ

Clé à douille emmanchée



EN 60900

| Ø mm | L mm | L1 mm | D mm | €     | 1 | 009430235 |
|------|------|-------|------|-------|---|-----------|
| 5,5  | 233  | 125   | 12,2 | 19,40 | 1 | 009430236 |
| 6    | 233  | 125   | 12,5 | 19,40 | 1 | 009430237 |
| 7    | 240  | 125   | 14,3 | 20,80 | 1 | 009430238 |
| 8    | 240  | 125   | 15,3 | 21,50 | 1 | 009430240 |
| 10   | 252  | 125   | 17,3 | 22,50 | 1 | 009430243 |
| 13   | 252  | 125   | 21,3 | 23,90 | 1 |           |

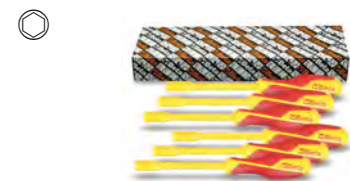

| 943MQ/S6           | €      | 1 | 009430250 |
|--------------------|--------|---|-----------|
| 5,5-6-7-8-10-13 mm | 127,50 | 1 |           |

## 951MQ

Clé mâle 6 pans en T



EN 60900

| mm | L mm | L1 mm | €     | 1 | 009510703 |
|----|------|-------|-------|---|-----------|
| 3  | 120  | 105   | 49,00 | 1 | 009510704 |
| *4 | 165  | 105   | 49,00 | 1 | 009510705 |
| *5 | 170  | 105   | 49,00 | 1 | 009510706 |
| *6 | 168  | 105   | 49,00 | 1 | 009510708 |
| *8 | 165  | 105   | 50,50 | 1 | 009510710 |
| 10 | 200  | 105   | 53,50 | 1 |           |



## 993MQ

Brucelles à becs coudés



EN 60900

| L mm | €     | 1 | 009930040 |
|------|-------|---|-----------|
| 147  | 40,50 | 1 | 009930040 |

## 994MQ

Brucelles à becs droits arrondis



EN 60900

| L mm | €     | 1 | 009940040 |
|------|-------|---|-----------|
| 145  | 39,50 | 1 | 009940040 |

## 1010MQ

Pince à becs ronds long



EN 60900

| L mm | L1 mm | €     | 1 | 010100096 |
|------|-------|-------|---|-----------|
| 160  | 51,5  | 51,00 | 1 | 010100096 |

## 1048MQ

Pince multiprise entrecroisée

• Finition chrome



EN60900

| L mm | A max mm | L1 mm | €     | 1 | 010480315 |
|------|----------|-------|-------|---|-----------|
| 250  | 48       | 39    | 69,50 | 1 | 010480315 |

## 1082MQ

Pince coupante diagonale



EN 60900

| L mm | L1 mm | €     | 1 | 010820094 |
|------|-------|-------|---|-----------|
| 140  | 20    | 39,00 | 1 | 010820094 |
| 160  | 22    | 42,00 | 1 | 010820096 |

## 1084MQ

Pince coupante diagonale à faible effort de coupe



EN 60900

| L mm | L1 mm | €     | 1 | 010840100 |
|------|-------|-------|---|-----------|
| 200  | 26    | 66,00 | 1 | 010840100 |

## 1088MQ

Pince coupante frontale



EN 60900

| L mm | L1 mm | €     | 1 | 010880096 |
|------|-------|-------|---|-----------|
| 160  | 7     | 62,50 | 1 | 010880096 |

## 1128MQ

Ciseaux d'électriciens lames en acier inoxydable avec micro-denture



IEC60900

| L mm | L1 mm | €     | 1 | 011280101 |
|------|-------|-------|---|-----------|
| 145  | 45    | 52,00 | 1 | 011280101 |

## 1132MQ

Coupe-câbles avec branches isolées pour couper les câbles en cuivre et aluminium



EN 60900

| L mm | €     | 1 | 011320193 |
|------|-------|---|-----------|
| 230  | 91,00 | 1 | 011320193 |

## 1142MQ

Pince à dénuder



EN 60900

| L mm | mm²   | €     | 1 | 011420096 |
|------|-------|-------|---|-----------|
| 160  | 0,5÷6 | 45,00 | 1 | 011420096 |

## 1150MQ

Pince universelle chromée polie



EN 60900

| L mm | L1 mm | €     | 1 | 011500496 |
|------|-------|-------|---|-----------|
| 160  | 37    | 39,00 | 1 | 011500496 |
| 180  | 39    | 42,00 | 1 | 011500498 |
| 200  | 43    | 52,50 | 1 | 011500500 |
| 220  | 46    | 56,00 | 1 | 011500502 |

## 1162MQ

Pince à becs plats longs striés



EN 60900

| L mm | L1 mm | €     | 1 | 011620096 |
|------|-------|-------|---|-----------|
| 160  | 56    | 52,00 | 1 | 011620096 |
| 200  | 76    | 54,50 | 1 | 011620100 |

## 1164MQ

Pince à becs coudés plats longs



| L mm | L1 mm | €     | 1 | 011640096 |
|------|-------|-------|---|-----------|
| 160  | 54    | 54,00 | 1 | 011640096 |
| 200  | 76    | 57,00 | 1 | 011640100 |

## 1166MQ

Pince à becs demi-ronds longs striés



EN 60900

| L mm | L1 mm | €     | 1 | 011660096 |
|------|-------|-------|---|-----------|
| 160  | 56    | 42,00 | 1 | 011660096 |
| 200  | 76    | 45,00 | 1 | 011660100 |

## 1168MQ

Pince à becs coulés demi-ronds longs striés



EN 60900

| L mm | L1 mm | mm  | €     | 🔌 | 📄         |
|------|-------|-----|-------|---|-----------|
| 160  | 50    | 1,6 | 49,00 | 1 | 011680096 |
| 200  | 70    | 1,6 | 55,00 | 1 | 011680100 |

## 1169MQ/D2



1000 V

| 1169MQ/D2     | €     | 🔌 | 📄         |
|---------------|-------|---|-----------|
| 1150MQ 180 mm | 84,00 | 1 | 011690152 |
| 1082MQ 160 mm |       |   |           |

## 1272MQF

pour vis cruciformes à tête Phillips®

Slim

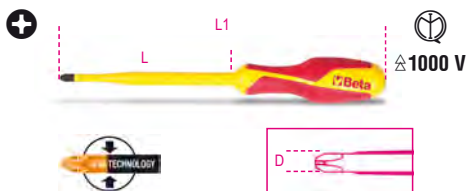

EN60900

| PHxDxL mm | L1 mm | €     | 🔌 | 📄         |
|-----------|-------|-------|---|-----------|
| 1x4,5x80  | 187   | 14,30 | 3 | 012720609 |
| 2x6x100   | 218   | 16,10 | 3 | 012720618 |

## 1272MQ

Tournevis pour vis Phillips®

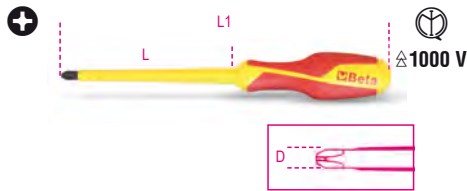

EN 60900

| PHxDxL mm | L1 mm | €     | 🔌 | 📄         |
|-----------|-------|-------|---|-----------|
| 0x3x60    | 160   | 10,10 | 3 | 012720703 |
| 1x4,5x80  | 187   | 12,30 | 3 | 012720709 |
| 2x6x100   | 218   | 14,20 | 3 | 012720718 |
| 3x8x150   | 276   | 18,60 | 2 | 012720724 |
| 4x10x200  | 326   | 21,60 | 2 | 012720727 |



| 1272MQ/S5   | €     | 🔌 | 📄         |
|---|-------|---|-----------|
| PH0x3x60-PH1x4,5x80<br>PH2x6x100-PH3x8x150<br>PH4x10x200 mm | 77,00 | 1 | 012720751 |

## 1273MQF/D...

Jeu de 6 tournevis isolé 1000V "slim"



| 1273MQF/D4  | €     | 🔌 | 📄         |
|---|-------|---|-----------|
| 1272MQF 1x4,5x80-2x6x100 mm<br>1274MQF 0,6x3,5x100-1x5,5x125 mm | 57,00 | 1 | 012730604 |

| 1273MQF/D6   | €     | 🔌 | 📄         |
|--|-------|---|-----------|
| 1272MQF 1x4,5x80-2x6x100 mm<br>1274MQF 0,6x3,5x100-1x4,5x100<br>1x5,5x125-1,2x6,5x150 mm | 87,50 | 1 | 012730606 |

## 1273MQ/D6

Jeu de 6 tournevis



| 1273MQ/D6  | €     | 🔌 | 📄         |
|--|-------|---|-----------|
| 1274MQ 0,5x3x100 -0,8x4x100<br>1,0x5,5x125 mm<br>1272MQ PH0x3x60 -PH1x4,5x80<br>PH2x6x100 mm | 71,00 | 1 | 012730851 |

## 1274MQF

Tournevis pour vis à fentes sans tête

Slim

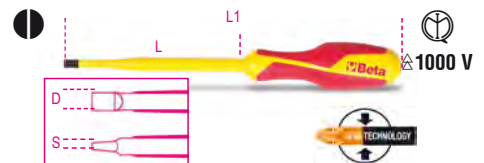

EN60900

| SxDxL mm    | L1 mm | €     | 🔌 | 📄         |
|-------------|-------|-------|---|-----------|
| 0,6x3,5x100 | 200   | 12,20 | 3 | 012740603 |
| 1x4,5x100   | 205   | 13,60 | 3 | 012740606 |
| 1x5,5x125   | 232   | 14,30 | 3 | 012740609 |
| 1,2x6,5x150 | 268   | 17,10 | 3 | 012740612 |

## 1274MQ

Tournevis à lame fraisée pour vis à fente

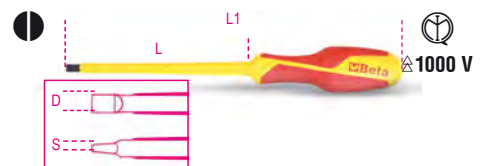

EN 60900

| SxDxL mm    | L1 mm | €     | 🔌 | 📄         |
|-------------|-------|-------|---|-----------|
| 0,4x2,5x75  | 175   | 9,75  | 3 | 012740700 |
| 0,5x3x100   | 200   | 10,10 | 3 | 012740703 |
| 0,8x4x100   | 207   | 11,80 | 3 | 012740706 |
| 1x5,5x125   | 232   | 12,70 | 3 | 012740709 |
| 1,2x6,5x150 | 268   | 15,70 | 3 | 012740712 |
| 1,2x8x175   | 301   | 18,10 | 2 | 012740715 |
| 1,6x10x200  | 326   | 20,80 | 2 | 012740718 |



| 1274MQ/S6   | €     | 🔌 | 📄         |
|---|-------|---|-----------|
| 0,5x3x100-0,8x4x100<br>1x5,5x125-1,2x6,5x150<br>1,2x8x175-1,6x10x200 mm | 89,00 | 1 | 012740751 |

## 1275MQ/C

Tournevis pour vis cruciformes combinées PH + à fente

Slim

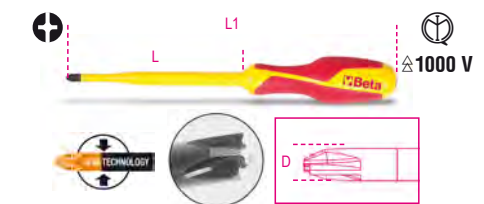

EN60900

| 🔌       | 📄 | €     |
|---------|---|-------|
| PH1+LPP | 2 | 12,90 |
| PH2+LPP | 2 | 14,90 |

## 1276MQ/C

Tournevis pour vis cruciformes combinées PZ + à fente

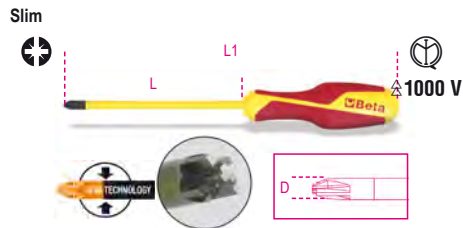

EN 60900

|           | €     | 📦 | 📄         |
|-----------|-------|---|-----------|
| 🔩 PZ1+LPP | 12,10 | 2 | 012760409 |
| 🔩 PZ2+LPP | 14,10 | 2 | 012760418 |

## 1279MQ/F

Tournevis pour vis Pozidriv®-Supadriv®

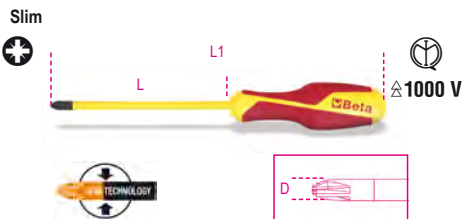

EN60900

| pz | L mm | L1 mm | €     | 📦 | 📄         |
|----|------|-------|-------|---|-----------|
| 1  | 80   | 187   | 12,90 | 3 | 012790409 |
| 2  | 100  | 218   | 14,90 | 3 | 012790418 |

## 1279MQ

Tournevis pour vis Pozidriv®-Supadriv®



EN 60900

| PZ | L mm | L1 mm | €     | 📦 | 📄         |
|----|------|-------|-------|---|-----------|
| 0  | 60   | 160   | 10,30 | 3 | 012790703 |
| 1  | 80   | 187   | 12,20 | 3 | 012790709 |
| 2  | 100  | 218   | 14,20 | 3 | 012790718 |
| 3  | 150  | 276   | 18,80 | 2 | 012790724 |



|                         | €     | 📦 | 📄         |
|-------------------------|-------|---|-----------|
| 1279MQ/S4<br>PZ 0-1-2-3 | 55,50 | 1 | 012790751 |

## 1725MQ

Mini-scie



EN 60900

|        | L mm | H mm | €     | 📦 | 📄         |
|--------|------|------|-------|---|-----------|
| 1725MQ | 260  | 85   | 95,00 | 1 | 017250030 |

## 1777MQ/C

Couteau d'électricien avec dénudeur isolé

• pour câbles multipolaires



EN 60900

|          | L mm | €     | 📦 | 📄         |
|----------|------|-------|---|-----------|
| 1777MQ/C | 190  | 39,00 | 1 | 017770026 |

## 1777MQ/U

Couteau d'électricien avec dénudeur isolé



EN 60900

|          | L mm | €     | 📦 | 📄         |
|----------|------|-------|---|-----------|
| 1777MQ/U | 190  | 34,00 | 1 | 017770011 |

## 1777RL/U

4 lame de rechange pour 1777MQ/U



|          | €     | 📦 | 📄         |
|----------|-------|---|-----------|
| 1777RL/U | 29,00 | 1 | 017770021 |

## 1995MQ/T

Tapis isolant

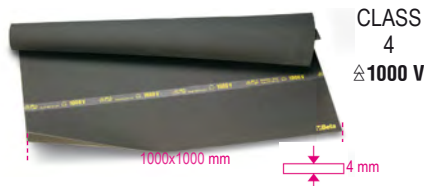

VDE 0303  
EN 60243

|          | LxSxH mm  | €      | 📦 | 📄         |
|----------|-----------|--------|---|-----------|
| 1995MQ/T | 1000x1000 | 305,00 | 1 | 019950030 |

## 1995MQ/G1 - G2

Gants isolants en latex



EN 60903

|           | Gr. | L mm | €      | 📦 | 📄         |
|-----------|-----|------|--------|---|-----------|
| 1995MQ/G1 | 9   | 410  | 122,50 | 1 | 019950010 |
| 1995MQ/G2 | 10  | 410  | 122,50 | 1 | 019950013 |

## 1996MQ/T

Bâche isolante

500x500mm

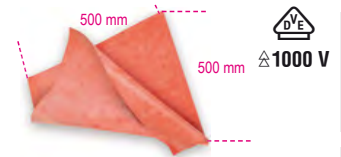

DIN EN 61112

|             | S mm | €     | 📦 | 📄         |
|-------------|------|-------|---|-----------|
| 1996MQ/T0,5 | 1.0  | 93,50 | 1 | 019960005 |

## 1996MQ/GM

Gants isolants composites

EN60903  
EN388



EN 60903  
EN 61482

|              | Gr. | L mm | €      | 📦 | 📄         |
|--------------|-----|------|--------|---|-----------|
| 1996MQ/GM 9  | 9   | 410  | 157,50 | 1 | 019960109 |
| 1996MQ/GM 10 | 10  | 410  | 157,50 | 1 | 019960110 |

## 1996SVG

Instrument pour la vérification pneumatique des gants isolés

Obligatoire pour la EN90603



|         | €      | 📦 | 📄         |
|---------|--------|---|-----------|
| 1996SVG | 361,00 | 1 | 019960133 |

## 2115P L-MQ32



|             |     |
|-------------|-----|
| 2115PL-MQ32 | 362 |
|-------------|-----|

## 2029EM



|        |     |
|--------|-----|
| 2029EM | 355 |
|--------|-----|

## 5989 VEM



|          |     |
|----------|-----|
| 5989 VEM | 517 |
|----------|-----|



## OUTILS ANTI-CHUTE

### Beta H-SAFE

La gamme des outils H-SAFE de Beta comprend plus de 200 références. Un système de retenue différent a donc été conçu selon les outils afin de résister aux sollicitations mécaniques les plus sévères et pour assurer une garantie de sécurité maximum.

De même, le confort d'utilisation ne doit pas être négligé. En effet, les outils présentant deux parties actives, comme les clés de serrage réf. 42, sont attachés par un câble en acier qui coulisse le long du corps de l'outil tandis que les outils utilisés en torsion, par exemple les tournevis sont attachés par des anneaux à rotation libre pour ne pas torsader le cordon de retenue.



Le système de retenue H-SAFE a été conçu, testé et produit dans les établissements Beta. Grâce au système de sécurité H-SAFE de Beta, les outils sont toujours à portée de main, de manière confortable et sûre



### 35HS

Burin nervuré H-SAFE





| L<br>mm | A<br>mm | €     |  |  |
|---------|---------|-------|---|---|
| 200     | 23,0    | 48,00 | 1   | 000354004   |
| 250     | 28,5    | 61,50 | 1   | 000354005   |

### 42HS

Clé mixte H-SAFE



DIN 3113 UNI-ISO 7738

|  | L<br>mm | €     |  |  |
|---|---------|-------|---|---|
| 6x6   | 95      | 23,90 | 1   | 000424506   |
| 7x7   | 105     | 24,40 | 1   | 000424507   |
| 8x8   | 116     | 24,50 | 1   | 000424508   |
| 9x9   | 127     | 25,50 | 1   | 000424509   |
| 10x10   | 137     | 26,00 | 1   | 000424510   |
| 11x11   | 148     | 26,50 | 1   | 000424511   |
| 12x12   | 158     | 26,50 | 1   | 000424512   |
| 13x13   | 169     | 26,50 | 1   | 000424513   |
| 14x14   | 180     | 28,50 | 1   | 000424514   |
| 15x15   | 190     | 29,00 | 1   | 000424515   |
| 16x16   | 201     | 29,50 | 1   | 000424516   |
| 17x17   | 212     | 31,00 | 1   | 000424517   |
| 18x18   | 222     | 32,00 | 1   | 000424518   |
| 19x19   | 233     | 33,00 | 1   | 000424519   |
| 20x20   | 243     | 33,50 | 1   | 000424520   |
| 21x21   | 254     | 36,00 | 1   | 000424521   |
| 22x22   | 264     | 37,50 | 1   | 000424522   |
| 23x23   | 275     | 39,00 | 1   | 000424523   |
| 24x24   | 285     | 40,50 | 1   | 000424524   |
| 25x25   | 296     | 42,50 | 1   | 000424525   |
| 26x26   | 307     | 44,00 | 1   | 000424526   |
| 27x27   | 317     | 45,50 | 1   | 000424527   |
| 28x28   | 328     | 46,50 | 1   | 000424528   |
| 29x29   | 338     | 49,50 | 1   | 000424529   |
| 30x30   | 349     | 51,50 | 1   | 000424530   |
| 32x32   | 370     | 56,50 | 1   | 000424532   |
| 34x34   | 391     | 94,50 | 1   | 000424534   |
| 36x36   | 412     | 98,50 | 1   | 000424536   |

### 42HS/AS

Clé mixte H-SAFE



|  | L<br>mm | €     |  |  |
|---|---------|-------|---|---|
| 1/4x1/4   | 95      | 26,50 | 1   | 000424106   |
| 5/16x5/16   | 116     | 26,50 | 1   | 000424108   |
| 3/8x3/8   | 137     | 28,00 | 1   | 000424110   |
| 7/16x7/16   | 148     | 28,50 | 1   | 000424111   |
| 1/2x1/2   | 169     | 29,00 | 1   | 000424113   |
| 9/16x9/16   | 180     | 29,50 | 1   | 000424114   |
| 5/8x5/8   | 201     | 32,00 | 1   | 000424116   |
| 11/16x11/16   | 212     | 32,50 | 1   | 000424117   |

| Ø"            | L mm | €     |   |           |
|---------------|------|-------|---|-----------|
| 3/4x3/4       | 233  | 34,50 | 1 | 000424119 |
| 13/16x13/16   | 254  | 38,50 | 1 | 000424121 |
| 7/8x7/8       | 264  | 39,00 | 1 | 000424122 |
| 15/16x15/16   | 285  | 43,50 | 1 | 000424124 |
| 1x1           | 296  | 45,00 | 1 | 000424125 |
| 1.1/16x1.1/16 | 317  | 48,50 | 1 | 000424127 |
| 1.1/8x1.1/8   | 338  | 51,00 | 1 | 000424129 |
| 1.1/4x1.1/4   | 370  | 59,00 | 1 | 000424132 |
| 1.5/16x1.5/16 | 391  | 91,00 | 1 | 000424133 |

## 55HS

Clé à fourches H-SAFE



UNI-ISO 10102 DIN 3110

| Ø mm  | L mm | €     |   |           |
|-------|------|-------|---|-----------|
| 6x7   | 120  | 20,30 | 1 | 000554012 |
| 8x9   | 140  | 20,90 | 1 | 000554021 |
| 10x11 | 155  | 21,60 | 1 | 000554030 |
| 12x13 | 170  | 22,40 | 1 | 000554042 |
| 14x15 | 185  | 23,70 | 1 | 000554054 |
| 16x17 | 202  | 25,50 | 1 | 000554060 |
| 18x19 | 220  | 26,50 | 1 | 000554066 |
| 20x22 | 236  | 28,50 | 1 | 000554075 |
| 21x23 | 245  | 29,50 | 1 | 000554078 |
| 22x24 | 245  | 32,00 | 1 | 000554081 |
| 24x27 | 262  | 34,50 | 1 | 000554090 |
| 30x32 | 297  | 42,00 | 1 | 000554108 |
| 34x36 | 325  | 98,00 | 1 | 000554117 |

## 91HS-C

Clé polygonale contre-coudée gros effort H-SAFE



| Ø mm | Ø mm | €      |   |           |
|------|------|--------|---|-----------|
| 36   | 54   | 110,50 | 1 | 000914036 |
| 41   | 62   | 131,00 | 1 | 000914041 |
| 46   | 69   | 149,00 | 1 | 000914046 |

## 91HS

Clé polygonale contre-coudée gros effort H-SAFE



| Ø mm | Ø mm | €      |   |           |
|------|------|--------|---|-----------|
| 36   | 54   | 222,50 | 1 | 000914236 |
| 41   | 62   | 243,00 | 1 | 000914241 |
| 46   | 69   | 285,00 | 1 | 000914246 |

## 92HS

Manche tubulaire pour 91 H-SAFE



| L mm | 91 mm | Ø mm | €      |   |           |
|------|-------|------|--------|---|-----------|
| 610  | 32+41 | 22   | 112,00 | 1 | 000924020 |
| 760  | 46+55 | 25   | 136,00 | 1 | 000924030 |

## 93HS

Clé polygonale pour échafaudage H-SAFE



| Ø mm  | L mm | €     |   |           |
|-------|------|-------|---|-----------|
| 21x22 | 310  | 69,50 | 1 | 000934021 |

## 96TBP-HS

Clé mâle 6 pans coudée à tête sphérique et à poignée en T, équipée du système de retenue antichute H-SAFE



| Ø mm | L mm | L1 mm | Ø mm | €     |   |           |
|------|------|-------|------|-------|---|-----------|
| 2,5  | 153  | 55    | 4    | 31,00 | 1 | 000964685 |
| 3    | 153  | 55    | 4    | 33,00 | 1 | 000964686 |
| 4    | 179  | 70    | 5    | 33,50 | 1 | 000964687 |
| 5    | 200  | 84    | 6    | 34,00 | 1 | 000964688 |
| 6    | 221  | 103   | 7    | 36,50 | 1 | 000964689 |
| 8    | 255  | 117   | 10   | 42,00 | 1 | 000964690 |
| 10   | 285  | 132   | 12   | 46,00 | 1 | 000964692 |

## 96THS

Clé mâle 6 pans à poignée en T haute performance H-SAFE

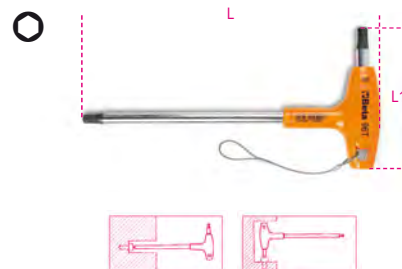

| mm  | L mm | L1 mm | €     |   |           |
|-----|------|-------|-------|---|-----------|
| 2,5 | 153  | 55    | 29,50 | 1 | 000964935 |
| 3   | 153  | 55    | 30,00 | 1 | 000964936 |
| 4   | 179  | 70    | 31,00 | 1 | 000964938 |
| 5   | 200  | 84    | 32,50 | 1 | 000964940 |
| 6   | 221  | 103   | 33,50 | 1 | 000964941 |
| 8   | 255  | 117   | 39,00 | 1 | 000964943 |
| 10  | 285  | 132   | 44,00 | 1 | 000964945 |

## 96THS-AS

Clé mâle 6 pans à poignée en T haute performance H-SAFE



| Ø"   | L mm | L1 mm | Ø mm | €     |   |           |
|------|------|-------|------|-------|---|-----------|
| 5/32 | 200  | 84    | 6    | 33,00 | 1 | 000964673 |
| 3/16 | 200  | 84    | 6    | 33,50 | 1 | 000964674 |
| 7/32 | 221  | 103   | 7    | 37,50 | 1 | 000964675 |
| 1/4  | 236  | 106   | 8    | 38,00 | 1 | 000964676 |
| 5/16 | 255  | 117   | 10   | 40,00 | 1 | 000964678 |
| 3/8  | 285  | 132   | 12   | 45,50 | 1 | 000964680 |

## 97TTXHS

Clé mâle pour vis TORX® à poignée en T haute performance H-SAFE

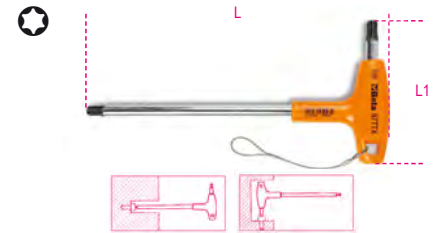

| Ø   | L mm | L1 mm | €     |   |           |
|-----|------|-------|-------|---|-----------|
| T10 | 179  | 70    | 31,00 | 1 | 000974710 |
| T15 | 179  | 70    | 32,00 | 1 | 000974715 |
| T20 | 179  | 70    | 32,50 | 1 | 000974720 |
| T25 | 179  | 70    | 33,00 | 1 | 000974725 |
| T30 | 200  | 84    | 36,00 | 1 | 000974730 |
| T40 | 221  | 103   | 37,50 | 1 | 000974740 |
| T45 | 236  | 106   | 40,50 | 1 | 000974745 |
| T50 | 255  | 117   | 49,00 | 1 | 000974750 |

## 111E-HS

Clé à molette à ouverture graduée, chromée

équipée du système de retenue antichute H-SAFE

- Rotation de la molette vers la droite
- Échelle millimétrique et en pouces



DIN 3117 ISO 6787

| L mm | L " | A max mm | €      |   |           |
|------|-----|----------|--------|---|-----------|
| 200  | 8   | 29       | 61,00  | 1 | 001114120 |
| 250  | 10  | 34       | 69,00  | 1 | 001114125 |
| 300  | 12  | 40       | 85,50  | 1 | 001114130 |
| 380  | 15  | 45       | 146,00 | 1 | 001114138 |
| 450  | 18  | 54       | 230,50 | 1 | 001114145 |

## 142HS

Clé mixte à cliquet réversible H-SAFE



| mm      | L mm | €      |   |           |
|---------|------|--------|---|-----------|
| 8x8     | 136  | 38,00  | 1 | 001424008 |
| 9x9     | 143  | 38,50  | 1 | 001424009 |
| 10x10   | 159  | 39,00  | 1 | 001424010 |
| 11x11   | 168  | 40,00  | 1 | 001424011 |
| 12x12   | 174  | 40,50  | 1 | 001424012 |
| 13x13   | 180  | 41,50  | 1 | 001424013 |
| 14x14   | 190  | 43,00  | 1 | 001424014 |
| 15x15   | 200  | 45,00  | 1 | 001424015 |
| 16x16   | 216  | 47,50  | 1 | 001424016 |
| 17x17   | 233  | 50,00  | 1 | 001424017 |
| 18x18   | 239  | 52,50  | 1 | 001424018 |
| 19x19   | 248  | 53,00  | 1 | 001424019 |
| 21x21   | 285  | 60,50  | 1 | 001424021 |
| 22x22   | 285  | 62,50  | 1 | 001424022 |
| 24x24   | 325  | 71,50  | 1 | 001424024 |
| 27x27   | 355  | 95,00  | 1 | 001424027 |
| 30x30   | 420  | 110,50 | 1 | 001424030 |
| * 32x32 | 420  | 118,00 | 1 | 001424032 |

## 360HS

Clé serre-tubes modèle Stillson H-SAFE



| L mm | Ø max " "  | €      |   |           |
|------|------------|--------|---|-----------|
| 250  | 1" gas     | 59,50  | 1 | 003604025 |
| 350  | 1 1/2" gas | 74,50  | 1 | 003604035 |
| 450  | 2" gas     | 96,00  | 1 | 003604045 |
| 600  | 2 1/2" gas | 137,50 | 1 | 003604060 |



LC system, système de retenue à double sphère. Le relâchement de la douille advient uniquement par le biais de la touche

## 666HS

Clé dynamométrique à déclenchement ZERO-RESET avec cliquet réversible pour serrage à droite  
Précision de serrage : ± 3%  
avec système de retenue antichute H-SAFE

• Sans besoin d'être déchargée



ISO 6789

| Nm    | □   | D mm | A mm | L mm | LC system | g   | mm   |
|-------|-----|------|------|------|-----------|-----|------|
| 10÷50 | 3/8 | 30   | 33   | 342  | -         | 680 | 0,25 |

| €      |   |           |
|--------|---|-----------|
| 325,00 | 1 | 006664705 |

| Nm     | □   | D mm | A mm | L mm | LC system | g   | mm   |
|--------|-----|------|------|------|-----------|-----|------|
| 20÷100 | 3/8 | 30   | 33   | 385  | -         | 760 | 0,25 |

| €      |   |           |
|--------|---|-----------|
| 330,00 | 1 | 006664710 |

| Nm     | □   | D mm | A mm | L mm | LC system | g    | mm  |
|--------|-----|------|------|------|-----------|------|-----|
| 40÷200 | 1/2 | 42   | 43   | 471  | *         | 1020 | 0,5 |

| €      |   |           |
|--------|---|-----------|
| 375,00 | 1 | 006664721 |

| Nm     | □   | D mm | A mm | L mm | LC system | g    | mm  |
|--------|-----|------|------|------|-----------|------|-----|
| 60÷300 | 1/2 | 42   | 43   | 600  | *         | 1270 | 1,0 |

| €      |   |           |
|--------|---|-----------|
| 395,00 | 1 | 006664731 |

## 900E-HS/55

Cliquet réversible H-SAFE



DIN 3122 - UNI-ISO 3315

| L mm | Ø mm | A mm | □   | €     |   |           |
|------|------|------|-----|-------|---|-----------|
| 125  | 25   | 18   | 1/4 | 61,00 | 1 | 009004880 |

## 910E-HS/55

Cliquet réversible H-SAFE



DIN 3122 - UNI-ISO 3315

| L mm | Ø mm | A mm | □   | €     |   |           |
|------|------|------|-----|-------|---|-----------|
| 200  | 30   | 33   | 3/8 | 68,00 | 1 | 009104880 |

## 920E-HS/55LC

Cliquet réversible avec "Locking system" H-SAFE

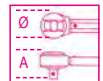

DIN 3122 - UNI-ISO 3315

| L mm | Ø mm | A mm | □   | €     |   |           |
|------|------|------|-----|-------|---|-----------|
| 275  | 40   | 43   | 1/2 | 99,00 | 1 | 009204860 |

## 932HS

Clé à pipe débouchée chromée polie H-SAFE



NF E 74.303

| mm    | Ø mm | L mm | €     |   |           |
|-------|------|------|-------|---|-----------|
| 6x6   | 11,5 | 110  | 31,00 | 1 | 009324006 |
| 7x7   | 12,5 | 116  | 32,00 | 1 | 009324007 |
| 8x8   | 13,0 | 120  | 33,50 | 1 | 009324008 |
| 9x9   | 14,0 | 125  | 34,00 | 1 | 009324009 |
| 10x10 | 16,5 | 133  | 35,00 | 1 | 009324010 |
| 11x11 | 17,5 | 143  | 37,00 | 1 | 009324011 |
| 12x12 | 19,0 | 148  | 38,00 | 1 | 009324012 |
| 13x13 | 19,5 | 154  | 38,50 | 1 | 009324013 |
| 14x14 | 21,5 | 167  | 41,00 | 1 | 009324014 |
| 15x15 | 22,5 | 182  | 41,50 | 1 | 009324015 |
| 16x16 | 24,5 | 193  | 43,00 | 1 | 009324016 |
| 17x17 | 26,0 | 198  | 43,50 | 1 | 009324017 |
| 18x18 | 26,5 | 215  | 47,00 | 1 | 009324018 |
| 19x19 | 29,0 | 220  | 49,50 | 1 | 009324019 |

## 1032HS

Pince pour circlips intérieurs à becs droits H-SAFE



UNI 7914 DIN 5256

| L mm    | Ø mm  | Ø1 mm | A mm | €     |   |           |
|---------|-------|-------|------|-------|---|-----------|
| 140x1,3 | 12÷25 | 1,3   | 20   | 48,50 | 1 | 010324014 |
| 180     | 19÷60 | 1,9   | 21   | 47,50 | 1 | 010324017 |

# Beta

## 1034HS

Pince pour circlips intérieurs à becs coudés à 90° H-SAFE



UNI 7914 DIN 5256

| L   | ∅     | ∅1  | A  | €     | 📦 | 📄         |
|-----|-------|-----|----|-------|---|-----------|
| mm  | mm    | mm  | mm |       |   |           |
| 170 | 19+60 | 1,9 | 21 | 49,00 | 1 | 010344017 |

## 1036HS

Pince pour circlips extérieurs à becs droits H-SAFE



UNI 7915 DIN 5254

| L       | ∅     | ∅1  | A  | €     | 📦 | 📄         |
|---------|-------|-----|----|-------|---|-----------|
| mm      | mm    | mm  | mm |       |   |           |
| 140x1,3 | 10=25 | 1,3 | 20 | 48,00 | 1 | 010364014 |
| 175     | 19+60 | 1,9 | 21 | 47,50 | 1 | 010364017 |

## 1038HS

Pince pour circlips extérieurs à becs coudés à 90° H-SAFE



UNI 7915 DIN 5254

| L   | ∅     | ∅1 | A  | €     | 📦 | 📄         |
|-----|-------|----|----|-------|---|-----------|
| mm  | mm    | mm | mm |       |   |           |
| 175 | 19+60 | -  | 21 | 51,50 | 1 | 010384017 |

## 1048BM-HS

Pince multiprise entrepassée branches bimatières H-SAFE

· nouveau modèle neuf positions



ISO 8976

| L   | A max | L1 | 📏   | €     | 📦 | 📄         |
|-----|-------|----|-----|-------|---|-----------|
| mm  | mm    | mm | g   |       |   |           |
| 250 | 48    | 39 | 460 | 72,50 | 1 | 010484215 |

## 1052HS

Pince-étau universelle à mâchoires concaves H-SAFE



| L   | A  | A1 max | S    | €     | 📦 | 📄         |
|-----|----|--------|------|-------|---|-----------|
| mm  | mm | mm     | mm   |       |   |           |
| 240 | 72 | 42     | 10,0 | 63,50 | 1 | 010524024 |

## 1082BM-HS

Pince coupante diagonale branches gainées confort bi-matières H-SAFE



UNI/ISO 5749

| L   | L1 | 📏   | A    | €     | 📦 | 📄         |
|-----|----|-----|------|-------|---|-----------|
| mm  | mm | mm  | mm   |       |   |           |
| 160 | 22 | 1,6 | 28,0 | 66,00 | 1 | 010824036 |

## 1088BM-HS

Pince coupante frontale à faible effort de coupe branches gainées confort bi-matières H-SAFE

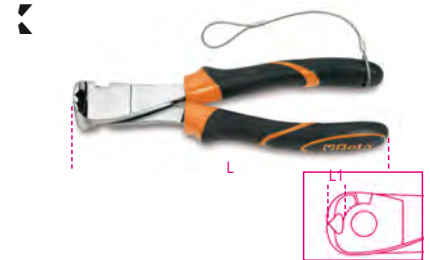

UNI/ISO 5748

| L   | L1 | 📏   | A    | €     | 📦 | 📄         |
|-----|----|-----|------|-------|---|-----------|
| mm  | mm | mm  | mm   |       |   |           |
| 160 | 9  | 1,6 | 28,0 | 75,00 | 1 | 010884036 |
| 200 | 11 | 2,0 | 36,0 | 91,00 | 1 | 010884040 |

## 1128BAX-HS

Ciseaux d'électriciens à double effet, avec profils à foret en acier inoxydable revêtu en DLC H-SAFE

Coupe à double effet : à travers une came spéciale sur le point d'appui, l'on obtient un déplacement longitudinal des lames qui, lors de la phase de fermeture, en augmente la puissance de coupe.

Profil et foret : étudiés pour élargir les orifices sur plastique de 13 à 25 mm.

Revêtement DLC : le carbone de type diamant (DLC - diamond-like carbon) est un revêtement innovant à base de carbone : la grande dureté et le faible coefficient de frottement sont dus à la présence simultanée de carbone déposé sur la surface en forme de graphite et diamant.

- Grande dureté superficielle des lames (résistance à l'abrasion et maintien de l'affûtage dans le temps)
- Faible coefficient de frottement (glissement et puissance de coupe)
- Embout excentrique anti-ralentissement
- Branches amples avec gorges auto-serrantes
- Fournis avec étui en plastique articulé



| L   | L1 | 📏   | €     | 📦 | 📄         |
|-----|----|-----|-------|---|-----------|
| mm  | mm | mm² |       |   |           |
| 150 | 50 | 50  | 60,00 | 1 | 011284088 |

## 1132BM-HS

Coupe-câbles branches gainées confort bi-matières H-SAFE



UNI 8791

| L   | A  | B    | €      | 1 | 011324143 |
|-----|----|------|--------|---|-----------|
| mm  | mm | mm   |        |   |           |
| 230 | 37 | 12,5 | 104,50 | 1 | 011324143 |

## 1150BM-HS

Pince universelle chromée polie branches gainées confort bi-matières H-SAFE



ISO 5746

| L   | L1 | A    | €     | 1 | 011504146 |
|-----|----|------|-------|---|-----------|
| mm  | mm | mm   |       |   |           |
| 160 | 42 | 22,0 | 53,00 | 1 | 011504146 |
| 180 | 46 | 25,0 | 57,00 | 1 | 011504148 |
| 200 | 50 | 27,0 | 61,50 | 1 | 011504150 |

## 1166BM-HS

Pince à becs demi-ronds longs striés branches gainées confort bi-matières H-SAFE



ISO 5745

| L   | L1 | A    | €     | 1 | 011664040 |
|-----|----|------|-------|---|-----------|
| mm  | mm | mm   |       |   |           |
| 200 | 76 | 22,0 | 61,50 | 1 | 011664040 |

## 1168BM-HS

Pince à becs coulés demi-ronds longs striés branches gainées confort bi-matières H-SAFE



ISO 5745

| L   | L1 | A    | €     | 1 | 011684040 |
|-----|----|------|-------|---|-----------|
| mm  | mm | mm   |       |   |           |
| 200 | 70 | 22,0 | 67,00 | 1 | 011684040 |

## 1290HS

Tournevis pour vis à fente H-SAFE



ISO 2380

| SxAxL       | L1  | Ø   | €     | 1 | 012904006 |
|-------------|-----|-----|-------|---|-----------|
| mm          | mm  | mm  |       |   |           |
| 0,4x2,5x75  | 171 | 2,5 | 22,40 | 1 | 012904006 |
| 0,5x3x100   | 196 | 3,0 | 22,40 | 1 | 012904012 |
| 0,6x3,5x100 | 196 | 3,5 | 23,10 | 1 | 012904021 |
| 0,8x4x100   | 196 | 4,0 | 23,60 | 1 | 012904030 |
| 0,8x4x150   | 246 | 4,0 | 25,50 | 1 | 012904036 |
| 1x5,5x150   | 259 | 5,0 | 28,00 | 1 | 012904042 |
| 1,2x6,5x150 | 270 | 6,0 | 29,00 | 1 | 012904051 |
| 1,2x8x150   | 282 | 7,0 | 32,00 | 1 | 012904057 |
| 1,6x10x200  | 332 | 8,0 | 36,50 | 1 | 012904066 |

## 1292HS

Tournevis pour vis Phillips® H-SAFE



UNI/ISO 8764

| PHxDxL    | L1  | €     | 1 | 012924006 |
|-----------|-----|-------|---|-----------|
| mm        | mm  |       |   |           |
| 0x3x100   | 196 | 22,70 | 1 | 012924006 |
| 1x4,5x120 | 229 | 24,70 | 1 | 012924012 |
| 2x6x150   | 270 | 29,00 | 1 | 012924021 |
| 3x8x150   | 282 | 33,50 | 1 | 012924024 |

## 1294HS

Tournevis à lame fraisée pour vis à fente H-SAFE



| SxDxL      | L1  | €     | 1 | 012944003 |
|------------|-----|-------|---|-----------|
| mm         | mm  |       |   |           |
| 0,5x2,5x60 | 156 | 21,40 | 1 | 012944003 |
| 0,6x3x75   | 171 | 21,90 | 1 | 012944006 |
| 0,8x4x100  | 196 | 23,50 | 1 | 012944012 |
| 1x5x125    | 234 | 26,50 | 1 | 012944018 |

## 1299HS

Tournevis pour vis Pozidriv®-Supadriv® H-SAFE



UNI/ISO 8764

| PZ | L   | L1  | €     | 1 | 012994000 |
|----|-----|-----|-------|---|-----------|
|    | mm  | mm  |       |   |           |
| 0  | 60  | 156 | 24,00 | 1 | 012994000 |
| 1  | 80  | 189 | 26,00 | 1 | 012994003 |
| 2  | 100 | 220 | 32,00 | 1 | 012994006 |
| 3  | 150 | 282 | 39,00 | 1 | 012994009 |

## 1370T-HS

Marteau de mécanicien, manche en fibre H-SAFE



| g    | A  | L   | L1  | €     | 1 | 013704630 |
|------|----|-----|-----|-------|---|-----------|
|      | mm | mm  | mm  |       |   |           |
| 300  | 23 | 300 | 105 | 46,50 | 1 | 013704630 |
| 500  | 27 | 320 | 118 | 50,50 | 1 | 013704650 |
| 1000 | 36 | 360 | 135 | 61,00 | 1 | 013704700 |

# Beta

# Beta



## 1370FT-HS

Marteau de mécanicien tête rivoir, manche en fibre



| A mm | L mm | L1 mm | B mm | €     | 📦 | 📄         |
|------|------|-------|------|-------|---|-----------|
| 28   | 280  | 86    | 22   | 60,00 | 1 | 013704528 |
| 30   | 280  | 92    | 24   | 61,00 | 1 | 013704530 |
| 36   | 300  | 104   | 29   | 72,50 | 1 | 013704536 |

## 1390HS

Maillet à embouts nylon, manche en bois H-SAFE



UNI 7784

| D mm | L mm | L1 mm | €     | 📦 | 📄         |
|------|------|-------|-------|---|-----------|
| 35   | 310  | 95    | 61,50 | 1 | 013904035 |
| 45   | 320  | 107   | 85,50 | 1 | 013904045 |

## 1392HS

Maillet sans rebond à poignées surmoulées grand confort, manche en acier H-SAFE



| D mm | L mm | L1 mm | €      | 📦 | 📄         |
|------|------|-------|--------|---|-----------|
| 35   | 305  | 115   | 90,50  | 1 | 013924035 |
| 40   | 310  | 125   | 97,00  | 1 | 013924040 |
| 50   | 325  | 135   | 112,00 | 1 | 013924050 |
| 60   | 385  | 155   | 158,50 | 1 | 013924060 |

## 1602A-HS

Pince à cosses préisolées, modèle standard H-SAFE

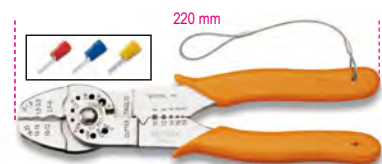

| mm <sup>2</sup> | L mm | A mm | B mm | €     | 📦 | 📄         |
|-----------------|------|------|------|-------|---|-----------|
| 0÷6             | 220  | 42   | 4    | 88,00 | 1 | 016024005 |

## 1682HS

Règle flexible en acier inoxydable H-SAFE



| L mm | H mm | ± mm | €     | 📦 | 📄         |
|------|------|------|-------|---|-----------|
| 200  | 13   | 0,5  | 21,20 | 1 | 016824020 |
| 300  | 13   | 0,5  | 23,50 | 1 | 016824030 |

## 1692HS

Mètre à ruban boîtier ABS antichoc bi-matériaux ruban en acier classe de précision: II H-SAFE



| L mm | S mm | €     | 📦 | 📄         |
|------|------|-------|---|-----------|
| 3    | 16   | 26,50 | 1 | 016924053 |
| 5    | 19   | 32,00 | 1 | 016924055 |

## 1708HS/20

Jauges d'épaisseur H-SAFE



| S mm     | S mm        | L mm | €     | 📦 | 📄         |
|----------|-------------|------|-------|---|-----------|
| 0,05±1,0 | 0,002±0,040 | 105  | 30,00 | 1 | 017084020 |

## 1727HS

Monture de scie à métaux type soudeur avec lame H-SAFE



| L mm | L1 mm | €     | 📦 | 📄         |
|------|-------|-------|---|-----------|
| 515  | 300   | 42,50 | 1 | 017274001 |

## 1743HS

Pince pour colliers en Nylon H-SAFE

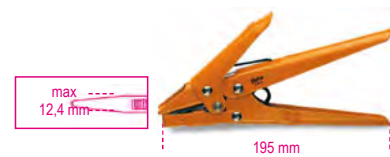

| L mm | A mm | B mm | €     | 📦 | 📄         |
|------|------|------|-------|---|-----------|
| 195  | 85   | 17   | 83,00 | 1 | 017434001 |

## 1750HS

Pompe à graisse à levier H-SAFE



1 g, 550 bar Max

| cc  | L mm | €     | 📦 | 📄         |
|-----|------|-------|---|-----------|
| 500 | 380  | 69,00 | 1 | 017504500 |

## 1760BHS

Multimètre digital H-SAFE



### SPÉCIFICATIONS

Tension CC : 200 mV-2/20/200/1000V  
 Tension CA : 2-20/200/700V  
 Courant CC : 2/20/200 mA-20 A  
 Courant CA : 2/200 mA- 20 A  
 Résistance : 200Ω - 2/20/200 kΩ - 2/20 MΩ  
 Capacité : 2/20/200 nF - 2/200 μF  
 Température : -20° + 1000°C/ -4 °F ~ +2000°F  
 Fréquence : 20kHz  
 Alimentation: 1 pile 9 V (fournie)

| 1760BHS | €      | 📦 | 📄         |
|---------|--------|---|-----------|
|         | 284,00 | 1 | 017604012 |

## 1772H-HS

Cutter de sécurité à lame rétractable, avec 2 lames H-SAFE



|      |      |       |   |           |
|------|------|-------|---|-----------|
| L mm | A mm | €     | 🔧 | 📦         |
| 170  | 18   | 36,00 | 1 | 017724029 |

## 1778SOS-HS

Couteau de survie auto avec fonction marteau brise-vitre et coupe-ceinture de sécurité avec étui H-SAFE



|      |      |       |       |   |           |
|------|------|-------|-------|---|-----------|
| L mm | A mm | L1 mm | €     | 🔧 | 📦         |
| 205  | 25   | 85    | 56,00 | 1 | 017784080 |

## 8871

Ceinture de sécurité avec boucle métallique à double verrouillage, pour connecter les outils H-SAFE



|          |              |        |   |           |
|----------|--------------|--------|---|-----------|
|          | L cm min-max | €      | 🔧 | 📦         |
| 8871 70  | 70-100       | 173,00 | 1 | 088710070 |
| 8871 100 | 100-135      | 185,50 | 1 | 088710100 |

## 8872A

Passant fixe

• Pour ceinture 8871



|          |              |       |   |           |
|----------|--------------|-------|---|-----------|
|          | L cm min-max | €     | 🔧 | 📦         |
| 8872A 50 | 20-140       | 30,00 | 1 | 088720050 |

## 8872AS

Passant ouvrable type "scratch"

• Pour ceinture 8871



|           |      |       |   |           |
|-----------|------|-------|---|-----------|
|           | D mm | €     | 🔧 | 📦         |
| 8872AS 25 | 25   | 27,50 | 1 | 088720525 |

## 8873

Sacoche porte-outils, avec fermeture autoserrante et fermeture éclair

• Pour ceinture 8871



|          |        |   |           |
|----------|--------|---|-----------|
|          | €      | 🔧 | 📦         |
| 8873 230 | 147,00 | 1 | 088730230 |

## 8877

Sangle de connexion élastique

• MAX 2.7 kg



|         |              |        |       |   |           |
|---------|--------------|--------|-------|---|-----------|
|         | L cm min-max | DxL mm | €     | 🔧 | 📦         |
| 8877 80 | 70-110       | 40x80  | 36,50 | 1 | 088770080 |

## 8877M

Sangle de connexion élastique

• Avec raccord anti-vrillage • MAX 2.7 kg



|       |              |        |       |   |           |
|-------|--------------|--------|-------|---|-----------|
|       | L cm min-max | DxL mm | €     | 🔧 | 📦         |
| 8877M | 20-140       | 30x60  | 67,50 | 1 | 088770510 |

## 8879

Bracelet type "scratch"

• MAX 2.7 kg



|      |      |       |   |           |
|------|------|-------|---|-----------|
|      | D mm | €     | 🔧 | 📦         |
| 8879 | 30   | 42,00 | 1 | 088790025 |

## 8880

Sangle de connexion rigide

• Avec raccord anti-vrillage



|         |      |      |       |   |           |
|---------|------|------|-------|---|-----------|
|         | L Cm | D mm | €     | 🔧 | 📦         |
| 8880 30 | 30   | 10   | 32,50 | 1 | 088800030 |

## 8883

Sac porte-outils

- En nylon 840 anti-abrasion
- MAX 20 kg
- Mousqueton pour bloquer la fermeture éclair en fin de course
- 6 courroies antichute pour outils
- Poche interne



|      |        |        |   |           |
|------|--------|--------|---|-----------|
|      | DxH cm | €      | 🔧 | 📦         |
| 8883 | 30x40  | 363,00 | 1 | 088830030 |





# OUTILS EN ACIER INOXYDABLE



Les outils BETA INOX peuvent être utilisés dans des environnements critiques, à savoir des zones où aucun niveau de contamination n'est admis.

Quelques exemples :

- Applications nucléaires
- Production pharmaceutique – classe C
- Applications en haute mer
- Laboratoires biotechnologiques et biomédicaux
- Industrie alimentaire.

Les outils Beta Inox évitent le phénomène de la rouille impropre.

En utilisant des outils qui ne sont pas en acier inoxydable sur des vis, écrous ou surfaces en acier inoxydable, des particules peuvent se détacher de ces outils et déclencher des processus de corrosion, en créant souvent des problèmes esthétiques et parfois même des problèmes structurels.

Quelques exemples d'applications :

- Chantiers navals
- Bâtiment
- Installations solaires
- Construction automobile.



INOX + SANS INOX  
= ROUILLE



INOX + INOX  
= ABSENCE DE ROUILLE

## CARACTÉRISTIQUES

Le choix sélectif des matériaux et la recherche approfondie des meilleurs traitements thermiques confèrent aux outils Beta Inox des caractéristiques mécaniques bien au-dessus des valeurs des normes et comparables à celles des outils Beta standard.

L'ergonomie et le design des produits sont les mêmes que ceux des outils Beta connus et appréciés par les utilisateurs professionnels depuis plus de 75 ans.

L'acier inoxydable est 100% recyclable.

Une caractéristique qui a également toute son importance.



Marque pour les produits en acier inoxydable  
Marque délivrée par Centro Inox – l'Association italienne pour l'Étude et le Développement des Aciers Inoxydables, caractérisant les produits réalisés en acier inoxydable.

## 34INOX

Burin plat,  
en acier inoxydable



| L<br>mm | A<br>mm | Ø<br>mm | €     | 🔧 | 📦         |
|---------|---------|---------|-------|---|-----------|
| 160     | 18      | 18      | 48,00 | 1 | 000340318 |
| 200     | 20      | 20      | 70,00 | 1 | 000340320 |

## 39INOX

Coin plat,  
en acier inoxydable



| L<br>mm | A<br>mm | S<br>mm | €      | 🔧 | 📦         |
|---------|---------|---------|--------|---|-----------|
| 100     | 50      | 10      | 33,00  | 1 | 000390310 |
| 150     | 50      | 13      | 59,50  | 1 | 000390315 |
| 200     | 40      | 40      | 176,00 | 1 | 000390320 |

## 42INOX

Clé mixte  
en acier inoxydable



DIN 3113 - UNI ISO 7738

| 🔧<br>mm | L<br>mm | €      | 🔧 | 📦         |
|---------|---------|--------|---|-----------|
| 6x6     | 95      | 17,00  | 2 | 000420306 |
| 7x7     | 105     | 18,00  | 2 | 000420307 |
| 8x8     | 116     | 18,30  | 2 | 000420308 |
| 9x9     | 127     | 19,90  | 2 | 000420309 |
| 10x10   | 137     | 21,40  | 2 | 000420310 |
| 11x11   | 148     | 22,80  | 2 | 000420311 |
| 12x12   | 158     | 23,50  | 2 | 000420312 |
| 13x13   | 169     | 23,80  | 2 | 000420313 |
| 14x14   | 180     | 24,70  | 2 | 000420314 |
| 15x15   | 190     | 26,00  | 2 | 000420315 |
| 16x16   | 201     | 26,50  | 2 | 000420316 |
| 17x17   | 212     | 29,50  | 2 | 000420317 |
| 18x18   | 222     | 32,00  | 2 | 000420318 |
| 19x19   | 233     | 34,50  | 2 | 000420319 |
| 21x21   | 254     | 41,50  | 1 | 000420321 |
| 22x22   | 264     | 43,50  | 1 | 000420322 |
| 24x24   | 285     | 47,50  | 1 | 000420324 |
| 27x27   | 290     | 133,50 | 1 | 000420327 |
| 30x30   | 320     | 162,50 | 1 | 000420330 |
| 32x32   | 340     | 176,50 | 1 | 000420332 |
| 36x36   | 360     | 248,50 | 1 | 000420336 |
| 38x38   | 430     | 264,00 | 1 | 000420338 |
| 41x41   | 430     | 311,00 | 1 | 000420341 |
| 46x46   | 480     | 361,00 | 1 | 000420343 |
| 50x50   | 520     | 385,00 | 1 | 000420345 |
| 55x55   | 560     | 419,00 | 1 | 000420347 |
| 60x60   | 595     | 467,00 | 1 | 000420350 |



| 🔧   | €      | 🔧 | 📦         |
|---|--------|---|-----------|
| 42INOX/S11<br>6-8-10-11-12-13-<br>14-15-16-17-19 mm | 268,00 | 1 | 000420391 |



| 🔧  | €      | 🔧 | 📦         |
|--|--------|---|-----------|
| 42INOX/SC9<br>8-10-11-12-13-14-15-17-19 mm | 234,00 | 1 | 000420387 |
| 42INOX/SCV9                                | 11,50  | 1 | 000420303 |

## 42INOX-AS

Clé mixte,  
en acier inoxydable



| 🔧<br>"      | L<br>mm | €     | 🔧 | 📦         |
|-------------|---------|-------|---|-----------|
| 1/4x1/4     | 95      | 20,70 | 1 | 000420356 |
| 5/16x5/16   | 116     | 22,20 | 1 | 000420358 |
| 3/8x3/8     | 137     | 26,50 | 1 | 000420360 |
| 7/16x7/16   | 148     | 28,50 | 1 | 000420361 |
| 1/2x1/2     | 169     | 29,50 | 1 | 000420363 |
| 9/16x9/16   | 180     | 32,50 | 1 | 000420364 |
| 5/8x5/8     | 201     | 33,00 | 1 | 000420366 |
| 11/16x11/16 | 212     | 38,50 | 1 | 000420367 |
| 3/4x3/4     | 233     | 43,50 | 1 | 000420369 |
| 13/16x13/16 | 254     | 47,50 | 1 | 000420371 |
| 7/8x7/8     | 264     | 50,50 | 1 | 000420372 |
| 15/16x15/16 | 285     | 57,50 | 1 | 000420373 |



| 🔧   | €      | 🔧 | 📦         |
|---|--------|---|-----------|
| 42INOX-AS/S9<br>1/4-5/16-3/8-7/16-1/2<br>9/16-5/8-11/16-3/4 | 275,00 | 1 | 000420396 |

# Beta



## 96BPINOX

Clé mâle 6 pans coudée à tête sphérique,  
en acier inoxydable



| mm  | L<br>mm | L1<br>mm | Ø<br>g | €     | 🔧 | 📦         |
|-----|---------|----------|--------|-------|---|-----------|
| 2   | 91      | 22       | 4      | 6,50  | 4 | 000961441 |
| 2,5 | 91      | 22       | 6      | 6,50  | 4 | 000961442 |
| 3   | 101     | 24       | 11     | 6,85  | 4 | 000961443 |
| 4   | 112     | 29       | 19     | 7,65  | 4 | 000961444 |
| 5   | 131     | 33       | 32     | 9,10  | 4 | 000961445 |
| 6   | 154     | 36       | 51     | 10,20 | 4 | 000961446 |
| 7   | 164     | 40       | 65     | 13,20 | 2 | 000961447 |
| 8   | 175     | 44       | 116    | 15,80 | 2 | 000961448 |
| 10  | 197     | 51       | 189    | 20,20 | 2 | 000961450 |



| 🔧  | €      | 🔧 | 📦         |
|--|--------|---|-----------|
| 96BPINOX/B6<br>2,5-3-4-5-6-8 mm            | 64,50  | 1 | 000961455 |
| 96BPINOX/B9<br>2-2,5-3-4-5-<br>6-7-8-10 mm | 104,00 | 1 | 000961456 |
| 96BPINOX/BV                                | 8,20   | 1 | 000961459 |

## 96BPINOX-AS

Clé mâle 6 pans coudée,  
à tête sphérique,  
en acier inoxydable

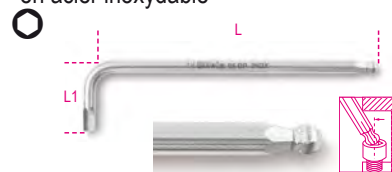

| "    | L<br>mm | L1<br>mm | Ø<br>g | €     | 🔧 | 📦         |
|------|---------|----------|--------|-------|---|-----------|
| 5/64 | 91      | 22       | 5,5    | 8,05  | 4 | 000961989 |
| 3/32 | 91      | 22       | 5,3    | 8,20  | 4 | 000961990 |
| 7/64 | 101     | 24       | 10,5   | 8,40  | 4 | 000961991 |
| 1/8  | 101     | 24       | 10,7   | 8,50  | 4 | 000961992 |
| 9/64 | 112     | 29       | 18,7   | 9,20  | 4 | 000961993 |
| 5/32 | 112     | 29       | 18,7   | 9,30  | 4 | 000961994 |
| 3/16 | 131     | 33       | 31,5   | 12,20 | 2 | 000961995 |
| 7/32 | 154     | 36       | 50,0   | 12,60 | 2 | 000961996 |
| 1/4  | 164     | 40       | 70,0   | 13,90 | 2 | 000961997 |
| 5/16 | 175     | 44       | 115,0  | 18,40 | 2 | 000961998 |
| 3/8  | 197     | 51       | 186,5  | 21,70 | 2 | 000961999 |



| 🔧   | €     | 🔧 | 📦         |
|---|-------|---|-----------|
| 96BPINOX-AS/B8<br>5/64-3/32-1/8-5/32-<br>3/16-7/32-1/4-5/16 | 99,50 | 1 | 000962000 |
| 96BPINOX/BV   | 8,20  | 1 | 000961459 |

## 96TINOX

Clé mâle 6 pans coudée à poignée en T haute performance, en acier inoxydable

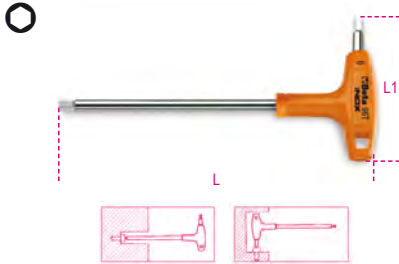

| mm  | L mm | L1 mm | €     | 🔧 | 📦         |
|-----|------|-------|-------|---|-----------|
| 2,5 | 153  | 55    | 14,50 | 2 | 000961935 |
| 3   | 153  | 55    | 15,50 | 2 | 000961936 |
| 4   | 179  | 70    | 16,30 | 2 | 000961938 |
| 5   | 200  | 84    | 17,60 | 2 | 000961940 |
| 6   | 221  | 95    | 20,10 | 2 | 000961941 |
| 7   | 236  | 106   | 24,20 | 2 | 000961942 |
| 8   | 255  | 117   | 28,50 | 2 | 000961943 |
| 10  | 285  | 132   | 36,50 | 2 | 000961944 |



|                                     | €      | 🔧 | 📦         |
|-------------------------------------|--------|---|-----------|
| 96TINOX/S5<br>2,5-3-4-5-6 mm        | 84,00  | 1 | 000961952 |
| 96TINOX/S8<br>2,5-3-4-5-6-7-8-10 mm | 173,00 | 1 | 000961954 |

## 96TINOX-AS

Clé mâle 6 pans à poignée en T haute performance, en acier inoxydable

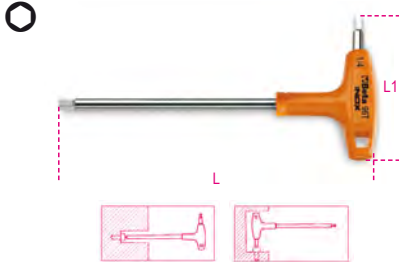

| "    | L mm | L1 mm | Ø mm | €     | 🔧 | 📦         |
|------|------|-------|------|-------|---|-----------|
| 3/32 | 153  | 55    | 3    | 16,10 | 2 | 000961861 |
| 7/64 | 153  | 55    | 4    | 17,00 | 2 | 000961862 |
| 1/8  | 179  | 70    | 4    | 19,10 | 2 | 000961863 |
| 9/64 | 179  | 70    | 5    | 19,70 | 2 | 000961864 |
| 5/32 | 200  | 84    | 6    | 21,70 | 2 | 000961865 |
| 3/16 | 200  | 84    | 6    | 23,10 | 2 | 000961866 |
| 7/32 | 221  | 103   | 7    | 26,00 | 2 | 000961867 |
| 1/4  | 236  | 106   | 8    | 26,50 | 2 | 000961868 |
| 5/16 | 255  | 117   | 10   | 33,00 | 2 | 000961869 |
| 3/8  | 285  | 132   | 12   | 36,00 | 2 | 000961870 |



|   | €      | 🔧 | 📦         |
|---|--------|---|-----------|
| 96TINOX-AS/S7<br>3/32-1/8-5/32-3/16-7/32-1/4-5/16 | 165,50 | 1 | 000961877 |

## 111INOX

Clé à molette, en acier inoxydable



DIN 3117 - ISO 6787

| L mm | L mm | A max mm | A1 mm | €      | 🔧 | 📦         |
|------|------|----------|-------|--------|---|-----------|
| 150  | 6    | 18       | 45    | 109,50 | 1 | 001110315 |
| 200  | 8    | 24       | 58    | 137,00 | 1 | 001110320 |
| 250  | 10   | 30       | 70    | 168,50 | 1 | 001110325 |

## 362INOX

Clé serre-tubes modèle américain, en acier inoxydable



| L mm | Ø max mm | €      | 🔧 | 📦         |
|------|----------|--------|---|-----------|
| 300  | 58       | 240,00 | 1 | 003620430 |

## 920INOX-A

Douille 6 pans, en acier inoxydable



DIN 3124 - UNI ISO 2725

| Ø mm | Ø mm | A mm | L mm | €      | 🔧 | 📦         |
|------|------|------|------|--------|---|-----------|
| 8    | 15   | 10   | 40   | 36,00  | 2 | 009203008 |
| 9    | 16   | 10   | 40   | 38,00  | 2 | 009203009 |
| 10   | 17   | 10   | 40   | 39,50  | 2 | 009203010 |
| 11   | 18   | 11   | 40   | 41,50  | 2 | 009203011 |
| 12   | 19   | 11   | 40   | 44,00  | 2 | 009203012 |
| 13   | 20   | 11   | 40   | 47,00  | 2 | 009203013 |
| 14   | 21   | 11   | 40   | 49,00  | 2 | 009203014 |
| 15   | 23   | 11   | 40   | 51,50  | 2 | 009203015 |
| 16   | 24   | 11   | 40   | 54,50  | 2 | 009203016 |
| 17   | 25   | 11   | 40   | 55,50  | 2 | 009203017 |
| 18   | 26   | 13   | 42   | 57,50  | 2 | 009203018 |
| 19   | 28   | 13   | 42   | 59,50  | 2 | 009203019 |
| 20   | 29   | 13   | 42   | 63,50  | 1 | 009203020 |
| 21   | 30   | 13   | 43   | 64,50  | 1 | 009203021 |
| 22   | 31   | 15   | 43   | 65,00  | 1 | 009203022 |
| 24   | 34   | 15   | 43   | 76,00  | 1 | 009203024 |
| 27   | 38   | 18   | 46   | 93,00  | 1 | 009203027 |
| 30   | 42   | 20   | 46   | 110,00 | 1 | 009203030 |
| 32   | 44   | 20   | 46   | 124,50 | 1 | 009203032 |



## 920/55INOX

Cliquet réversible carré mâle 1/2" à 72 dents, en acier inoxydable



| L mm | Ø mm | A mm | €      | 🔧 | 📦         |
|------|------|------|--------|---|-----------|
| 264  | 40   | 43   | 274,00 | 1 | 009203882 |

## 920/R55INOX



|              | €     | 🔧 | 📦         |
|--------------|-------|---|-----------|
| 920/R55 INOX | 99,00 | 1 | 009203879 |

## 1048INOX

Pince multiprise entrecassée, en acier inoxydable  
• Modèle 7 positions

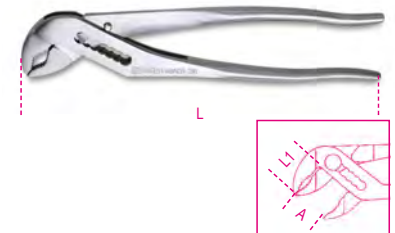

| L mm | A max mm | L1 mm | €      | 🔧 | 📦         |
|------|----------|-------|--------|---|-----------|
| 250  | 33       | 33    | 169,50 | 1 | 010480325 |

## 1082INOX

Pince coupante diagonale en acier inoxydable



| L mm | L1 mm | mm  | €      | 🔧 | 📦         |
|------|-------|-----|--------|---|-----------|
| 150  | 20,0  | 1,6 | 122,50 | 1 | 010820350 |

## 1150INOX

Pince universelle à grande force de coupe en acier inoxydable

Embout décentré joint ouvert



| L mm | L1 mm | €      | 🔧 | 📦         |
|------|-------|--------|---|-----------|
| 180  | 39    | 120,00 | 1 | 011500518 |

## 1153INOX

Pince universelle réglable "mécanicien", en acier inoxydable



| L<br>mm | L1<br>mm | €      | 📦 | 📄         |
|---------|----------|--------|---|-----------|
| 150     | 26       | 117,50 | 1 | 011530315 |

## 1290INOX

Tournevis pour vis à fente en acier inoxydable

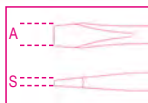

ISO 2380

| SxL<br>mm   | L1<br>mm | ∅<br>mm | €     | 📦 | 📄         |
|-------------|----------|---------|-------|---|-----------|
| 0,4x2,5x50  | 146      | 2.5     | 10,20 | 4 | 012900403 |
| 0,5x3x75    | 171      | 3.0     | 10,40 | 4 | 012900409 |
| 0,8x4x100   | 196      | 4.0     | 11,00 | 4 | 012900430 |
| 1,0x5,5x150 | 259      | 5.0     | 13,80 | 4 | 012900442 |
| 1,2x6,5x150 | 270      | 6.0     | 15,90 | 4 | 012900451 |

## 1292INOX

Tournevis à lame courte pour vis Phillips®, en acier inoxydable



ISO 8764

| PHxDxL<br>mm | L1<br>mm | €     | 📦 | 📄         |
|--------------|----------|-------|---|-----------|
| 0x3x60       | 156      | 9,60  | 4 | 012920403 |
| 1x4,5x80     | 189      | 11,40 | 4 | 012920409 |
| 2x6x100      | 220      | 13,80 | 4 | 012920418 |

## 1293INOX/D8

Jeu de tournevis en acier inoxydable



| 1293INOX/D8   | €     | 📦 | 📄         |
|---|-------|---|-----------|
| 1290INOX 0,4x2,5x50-0,5x3x75<br>0,8x4x100-1,0x5,5x150<br>1,2x6,5x150 mm | 96,00 | 1 | 012930408 |
| 1292INOX PH0x60-PH1x80<br>PH2x100 mm                                    |       |   |           |

## 1370INOX

Marteau de mécanicien en acier inoxydable



| g   | A<br>mm | L<br>mm | L1<br>mm | €      | 📦 | 📄         |
|-----|---------|---------|----------|--------|---|-----------|
| 500 | 25      | 240     | 101      | 115,50 | 1 | 013700375 |

## 1377INOX

Marteau américain en acier inoxydable



| g   | L<br>mm | L1<br>mm | €     | 📦 | 📄         |
|-----|---------|----------|-------|---|-----------|
| 230 | 220     | 82       | 68,00 | 1 | 013770623 |
| 340 | 220     | 90       | 98,00 | 1 | 013770634 |

## 1730INOX

Grattoir universel en acier inoxydable



| A<br>mm | L<br>mm | €     | 📦 | 📄         |
|---------|---------|-------|---|-----------|
| 50      | 200     | 63,00 | 1 | 017300450 |

## C20TSS

Boîte à outils 5 cases en acier inoxydable AISI 304



| C20TSS | €      | 📦 | 📄         |
|--------|--------|---|-----------|
|        | 299,00 | 1 | 021203001 |

📏: 450x200x210 mm - 📖 4kg

## T23



|      |     |
|------|-----|
| T23  | 549 |
| TV23 | 549 |

## T99



|      |     |
|------|-----|
| T99  | 552 |
| TV99 | 552 |

## T228



|       |         |
|-------|---------|
| T228  | 556     |
| TV180 | 555-556 |

# Beta

# Beta

## C04TSS-7

Servante mobile d'atelier à 7 tiroirs complètement en acier inoxydable

Caractéristiques principales :

- 7 tiroirs de 570 x 410 mm montés sur glissières à billes de précision ;
- 6 tiroirs - hauteur 83 mm ;
- 1 tiroir - hauteur 170 mm ;
- 4 roues de Ø 125 mm: 2 fixes et 2 pivotantes avec freins ;
- Serrure centralisée centrale ;
- Structure complètement en acier inoxydable ;
- Roues, supports, sphères, intérieur des tiroirs et glissières en acier inoxydable;
- Poignée tiroirs en aluminium.

63 kg

**Beta**  
**INOX**  
STAINLESS STEEL

700 kg

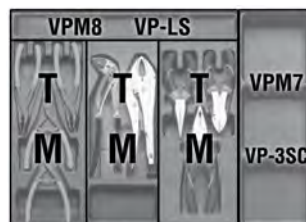

| h      | max   |
|--------|-------|
| 83 mm  | 25 kg |
| 170 mm | 30 kg |

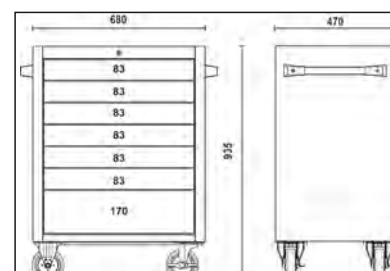
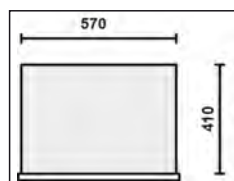

C04TSS/7

€ 2.900,00 1 024003077



## CUIVRE-BÉRYLLIUM Cu-Be

Les outils antidéflagrants **Beta** sont prévus pour opérer en toute sécurité dans les environnements à risque d'explosion potentiel, en présence de liquides ou de gaz inflammables, ou pour les applications qui nécessitent l'utilisation d'outils amagnétiques et résistants à la corrosion.



Les outils antidéflagrants sont certifiés par l'institut de recherche et d'essai BAM, conformément à la Directive européenne 99/92/EC



**ATTENTION :**  
Risque d'explosion en présence d'**ACÉTYLÈNE**.

Les outils antidéflagrants ont des caractéristiques mécaniques différentes de celles des outils courants en acier. Nous recommandons de les utiliser avec une attention particulière, en évitant les surcharges.

### CLASSIFICATION DES ZONES À RISQUE D'EXPLOSION

|      |     | MOYENNE BASSE  |  | TRÈS BASSE   |  |
|------|-----|--|--|--|--|
| ATEX | GAZ | <b>ZONE 1</b><br>Zone où pendant les activités normales il peut se former occasionnellement une atmosphère explosive consistant en un mélange d'air et de substances inflammables sous forme de gaz, vapeur ou brouillard. |  | <b>ZONE 2</b><br>Zone où, pendant les activités normales, il est peu probable qu'il se forme une atmosphère explosive consistant en un mélange d'air et de substances inflammables sous forme de gaz, vapeur ou brouillard et, si cela se produit, le phénomène sera uniquement de courte durée. |  |
|      |     | POUSSIÈRE  | <b>ZONE 21</b><br>Zone où pendant les activités normales il peut se former occasionnellement une atmosphère explosive sous forme de nuage de poussières combustibles dans l'air. |  | <b>ZONE 22</b><br>Zone où, pendant les activités normales, il est peu probable qu'il se forme une atmosphère explosive sous forme de nuage de poussières combustibles dans l'air et, si cela se produit, le phénomène sera uniquement de courte durée. |

## 30BA

Chasse-clous antidéflagrant



| Ø mm | L mm | S mm | €      | U | IC        |
|------|------|------|--------|---|-----------|
| 5    | 150  | 15   | 80,50  | 1 | 000300806 |
| 8    | 150  | 17   | 98,00  | 1 | 000300808 |
| 10   | 150  | 19   | 121,00 | 1 | 000300810 |

## 31BA

Chasse-goupilles antidéflagrant



| Ø mm | L mm | €      | U | IC        |
|------|------|--------|---|-----------|
| 3    | 110  | 34,00  | 1 | 000310853 |
| 4    | 110  | 74,50  | 1 | 000310854 |
| 6    | 115  | 113,00 | 1 | 000310856 |
| 8    | 120  | 129,50 | 1 | 000310858 |

## 31BA/C

Chasse-clous antidéflagrant conique



| Ø mm | Ø1 mm | L mm | €      | U | IC        |
|------|-------|------|--------|---|-----------|
| *6   | 12    | 150  | 47,00  | 1 | 000310876 |
| *7   | 13    | 150  | 54,50  | 1 | 000310877 |
| *12  | 18    | 175  | 113,00 | 1 | 000310882 |
| *13  | 29    | 255  | 352,00 | 1 | 000310883 |

## 32BA

Pointeau antidéflagrant



| Ø mm | L mm | €      | U | IC        |
|------|------|--------|---|-----------|
| 14   | 150  | 103,50 | 1 | 000320811 |

## 34BA

Burin plat antidéflagrant



| L mm | A mm | €      | U | IC        |
|------|------|--------|---|-----------|
| 200  | 22   | 151,50 | 1 | 000340801 |
| 250  | 24   | 250,00 | 1 | 000340803 |
| 300  | 25   | 338,00 | 1 | 000340802 |











## 926BA/50

Cliquet réversible à glissière carré mâle 3/4", antidéflagrant



| L mm | D mm | A mm | €      | 📦 | 📄         |
|------|------|------|--------|---|-----------|
| 300  | 61   | 22   | 500,00 | 1 | 009260880 |

## 926BA/R50

Set de rechange antidéflagrant

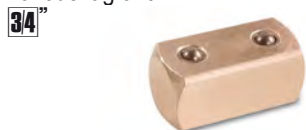

| 3/4"   | € | 📦         | 📄 |
|--------|---|-----------|---|
| 163,00 | 1 | 009260881 |   |

## 937BA

Clé à pipe débouchée 6 pans antidéflagrante



| Ø mm | L mm | A mm | €      | 📦 | 📄         |
|------|------|------|--------|---|-----------|
| 13   | 240  | 45   | 121,00 | 1 | 009370813 |
| 17   | 260  | 51   | 172,50 | 1 | 009370817 |
| 19   | 270  | 55   | 184,00 | 1 | 009370819 |
| 22   | 278  | 59   | 239,50 | 1 | 009370822 |
| 24   | 286  | 63   | 259,00 | 1 | 009370824 |
| 27   | 294  | 69   | 274,00 | 1 | 009370827 |
| 30   | 302  | 75   | 302,00 | 1 | 009370830 |
| 32   | 310  | 81   | 328,00 | 1 | 009370832 |
| *36  | 330  | 85   | 385,00 | 1 | 009370836 |
| *41  | 350  | 90   | 466,00 | 1 | 009370841 |

## 951BA

Clé mâle 6 pans en T, antidéflagrante



| mm | L mm | L1 mm | €      | 📦 | 📄         |
|----|------|-------|--------|---|-----------|
| 4  | 100  | 90    | 195,00 | 1 | 009510904 |
| 5  | 100  | 90    | 203,00 | 1 | 009510905 |
| 6  | 100  | 90    | 215,50 | 1 | 009510906 |

## 961BA

Dérouiller à levier antidéflagrant



| L mm | A mm | €      | 📦 | 📄         |
|------|------|--------|---|-----------|
| 250  | 39   | 182,50 | 1 | 009610802 |
| 350  | 55   | 271,00 | 1 | 009610806 |

## 963BA

Pince levier à broche et palette, antidéflagrante



| L mm  | A mm | €        | 📦 | 📄         |
|-------|------|----------|---|-----------|
| 500   | 24   | 484,00   | 1 | 009630801 |
| *800  | 24   | 763,00   | 1 | 009630803 |
| *1000 | 30   | 1.610,00 | 1 | 009630805 |

## 964BA

Clé à bonde antidéflagrante



| L mm | €      | 📦 | 📄         |
|------|--------|---|-----------|
| 385  | 472,00 | 1 | 009640801 |

## 964BA/L

Cisaille universelle pour fûts, antidéflagrante  
Pour l'ouverture des fûts en métal avec bord



| *964BA/L | L mm | €        | 📦 | 📄         |
|----------|------|----------|---|-----------|
|          | 510  | 2.295,00 | 1 | 009640821 |

## 965BA

Clé de serrage simple antidéflagrante pour soupapes de sûreté



| A mm | A1 mm | L mm | €      | 📦 | 📄         |
|------|-------|------|--------|---|-----------|
| 30   | 44    | 200  | 201,00 | 1 | 009650830 |
| 32   | 50    | 300  | 278,00 | 1 | 009650832 |
| 35   | 47    | 250  | 223,50 | 1 | 009650835 |
| 40   | 50    | 300  | 260,00 | 1 | 009650840 |
| 45   | 58    | 350  | 342,00 | 1 | 009650845 |
| 48   | 62    | 375  | 356,00 | 1 | 009650848 |
| 50   | 67    | 400  | 391,00 | 1 | 009650850 |

| A mm | A1 mm | L mm | €      | 📦 | 📄         |
|------|-------|------|--------|---|-----------|
| 55   | 73    | 450  | 468,00 | 1 | 009650855 |
| 60   | 79    | 500  | 502,00 | 1 | 009650860 |
| *65  | 82    | 550  | 567,00 | 1 | 009650865 |
| *70  | 85    | 600  | 630,00 | 1 | 009650870 |

## 966BA

Clé de serrage antidéflagrante pour soupapes de sûreté

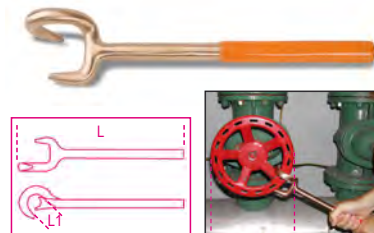

| L mm | L1 mm | Ø min+max mm | €      | 📦 | 📄         |
|------|-------|--------------|--------|---|-----------|
| 350  | 40    | 50÷150       | 446,00 | 1 | 009660801 |

## 966BA/V

Clé de serrage antidéflagrante pour soupapes de sûreté

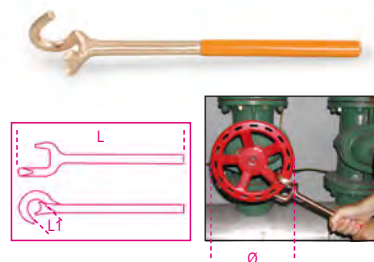

| L mm | L1 mm | Ø min+max mm | €      | 📦 | 📄         |
|------|-------|--------------|--------|---|-----------|
| 370  | 36    | 125÷250      | 458,00 | 1 | 009660812 |
| 430  | 48    | 250÷400      | 650,00 | 1 | 009660814 |

## 1032BA

Pince pour circlips intérieurs à becs droits antidéflagrante, branches recouvertes en PVC



| L mm | Ø mm   | €      | 📦 | 📄         |
|------|--------|--------|---|-----------|
| 200  | 40÷100 | 293,00 | 1 | 010320820 |

## 1036BA

Pince pour circlips extérieurs à becs droits antidéflagrante, branches recouvertes en PVC



| L mm | Ø mm   | €      | 📦 | 📄         |
|------|--------|--------|---|-----------|
| 200  | 40÷100 | 293,00 | 1 | 010360820 |

## 1046BA

Pince multiprise à crémaillère, antidéflagrante

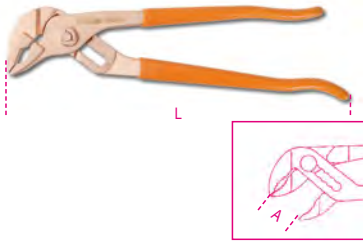

| L mm | A max mm | €      | 🔧 | 📦         |
|------|----------|--------|---|-----------|
| 250  | 32       | 396,00 | 1 | 010460801 |
| *300 | 52       | 507,00 | 1 | 010460803 |

## 1052BA

Pince-étau universelle à mâchoires concaves, antidéflagrante

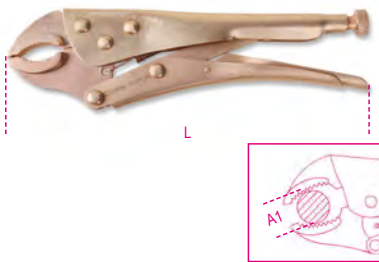

| L mm | A1 max mm | €      | 🔧 | 📦         |
|------|-----------|--------|---|-----------|
| 225  | 40,0      | 391,00 | 1 | 010520824 |

## 1082BA

Pince coupante diagonale antidéflagrante

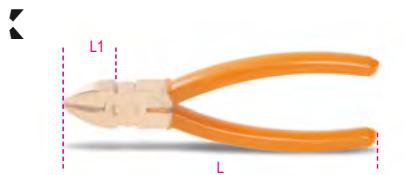

| L mm | L1 mm | €      | 🔧 | 📦         |
|------|-------|--------|---|-----------|
| 160  | 22    | 278,00 | 1 | 010820801 |

## 1100BA

Coupe-boulons, antidéflagrante



| L mm | €        | 🔧 | 📦         |
|------|----------|---|-----------|
| 600  | 1.825,00 | 1 | 011000860 |

## 1137BA

Pince d'artificier



| L mm | L1 mm | €      | 🔧 | 📦         |
|------|-------|--------|---|-----------|
| 185  | 30    | 521,00 | 1 | 011370801 |

## 1137BA/RC

Lame pour 1137BA



| 1137BA/RC | €      | 🔧 | 📦         |
|-----------|--------|---|-----------|
|           | 100,00 | 1 | 011370851 |

## 1150BA

Pince universelle chromée satinée antidéflagrante

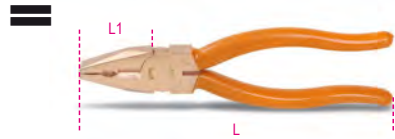

| L mm | L1 mm | €      | 🔧 | 📦         |
|------|-------|--------|---|-----------|
| 200  | 40    | 326,00 | 1 | 011500820 |

## 1162BA

Pince à becs plats longs striés antidéflagrante



| L mm | L1 mm | €      | 🔧 | 📦         |
|------|-------|--------|---|-----------|
| 150  | 54    | 267,00 | 1 | 011620815 |

## 1166BA

Pince à becs demi-ronds longs striés branches antidéflagrante



| L mm | L1 mm | €      | 🔧 | 📦         |
|------|-------|--------|---|-----------|
| 150  | 54    | 267,00 | 1 | 011660815 |

## 1270BA

Tournevis pour vis à fente à lame antidéflagrante



| AxL mm | L1 mm | €      | 🔧 | 📦         |
|--------|-------|--------|---|-----------|
| 3x75   | 178   | 49,00  | 1 | 012700803 |
| 4x100  | 209   | 59,00  | 1 | 012700804 |
| 5x150  | 250   | 79,00  | 1 | 012700805 |
| 6x150  | 270   | 84,00  | 1 | 012700806 |
| 10x250 | 382   | 123,50 | 1 | 012700810 |
| 8x200  | 312   | 91,00  | 1 | 012700808 |

## 1272BA

Tournevis pour vis Phillips® à lame antidéflagrante



| PHxDxL mm | L1 mm | €      | 🔧 | 📦         |
|-----------|-------|--------|---|-----------|
| 1x5x100   | 209   | 67,50  | 1 | 012720801 |
| 2x6x150   | 270   | 87,00  | 1 | 012720802 |
| 3x8x200   | 332   | 103,50 | 1 | 012720803 |

## 1277BA

Tournevis pour vis Torx(R), antidéflagrant



| Ø   | L mm | L1 mm | Ø mm | €      | 🔧 | 📦         |
|-----|------|-------|------|--------|---|-----------|
| T10 | 75   | 184   | 5    | 60,00  | 1 | 012770810 |
| T15 | 75   | 184   | 5    | 64,50  | 1 | 012770815 |
| T20 | 100  | 209   | 6    | 84,50  | 1 | 012770820 |
| T25 | 125  | 209   | 6    | 92,00  | 1 | 012770825 |
| T30 | 150  | 270   | 6    | 101,50 | 1 | 012770830 |
| T40 | 200  | 332   | 8    | 129,00 | 1 | 012770840 |

## 1370BA

Marteau de mécanicien antidéflagrant, manche en bois



| g    | A mm | L mm | L1 mm | €      | 🔧 | 📦         |
|------|------|------|-------|--------|---|-----------|
| 500  | 30   | 310  | 108   | 176,00 | 1 | 013700805 |
| 1000 | 35   | 340  | 137   | 309,00 | 1 | 013700810 |

## 1370BA/MR

Manche pour 1370BA

|                | €     |   |           |
|----------------|-------|---|-----------|
| 1370BA/MR 500  | 31,00 | 1 | 013700865 |
| 1370BA/500     |       |   |           |
| 1370BA/MR 1000 | 37,00 | 1 | 013700870 |
| 1370BA/1000    |       |   |           |

## 1370BA/PL

Marteau de mécanicien antidéflagrant, manche en fibre



| g    | A mm | L mm | L1 mm | €      |   |           |
|------|------|------|-------|--------|---|-----------|
| 500  | 30   | 310  | 108   | 176,00 | 1 | 013700815 |
| 1000 | 35   | 340  | 137   | 309,00 | 1 | 013700820 |

## 1375BA/PL

Marteau de charpentier antidéflagrant, manche en fibre



| g   | L mm | L1 mm | Ø mm | €      |   |           |
|-----|------|-------|------|--------|---|-----------|
| 680 | 321  | 125   | 30   | 222,00 | 1 | 013750800 |

## 1377BA

Marteau américain antidéflagrant



| g   | L1 mm | L mm | €      |   |           |
|-----|-------|------|--------|---|-----------|
| 340 | 90    | 280  | 110,00 | 1 | 013770834 |

## 1377BA/PL

Marteau américain, manche en fibre, antidéflagrant



| g   | L1 mm | L mm | €      |   |           |
|-----|-------|------|--------|---|-----------|
| 340 | 90    | 280  | 110,00 | 1 | 013770884 |

## 1379BA

Marteau à piquer antidéflagrant, manche en bois

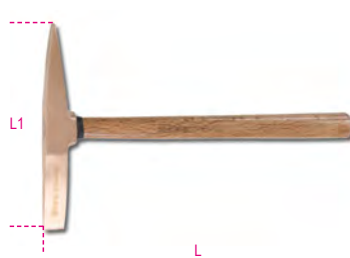

| g   | L1 mm | L mm | €      |   |           |
|-----|-------|------|--------|---|-----------|
| 500 | 142   | 315  | 224,00 | 1 | 013790850 |

## 1380BA

Massette antidéflagrante, manche en bois



| g    | L1 mm | L mm | €      |   |           |
|------|-------|------|--------|---|-----------|
| 1000 | 100   | 400  | 380,00 | 1 | 013800810 |
| 1500 | 118   | 400  | 457,00 | 1 | 013800815 |
| 2000 | 126   | 400  | 607,00 | 1 | 013800820 |

## 1380BA/MR

Manche pour 1380BA

|                | €     |   |           |
|----------------|-------|---|-----------|
| 1380BA/MR 1000 | 38,00 | 1 | 013800860 |
| 1380BA/1000    |       |   |           |
| 1380BA/MR 1500 | 38,00 | 1 | 013800865 |
| 1380BA/1500    |       |   |           |
| 1380BA/MR 2000 | 38,00 | 1 | 013800870 |
| 1380BA/2000    |       |   |           |

## 1380BA/PL

Massette antidéflagrante, manche en fibre



| g    | L1 mm | L mm | €      |   |           |
|------|-------|------|--------|---|-----------|
| 500  | 80    | 310  | 189,00 | 1 | 013800955 |
| 1000 | 94    | 350  | 352,00 | 1 | 013800960 |
| 1500 | 115   | 400  | 493,00 | 1 | 013800965 |
| 2000 | 125,5 | 400  | 655,00 | 1 | 013800970 |

## 1381BA

Masse antidéflagrante, manche en bois



| g      | L1 mm | L mm | €        |   |           |
|--------|-------|------|----------|---|-----------|
| 5000   | 179   | 900  | 1.450,00 | 1 | 013810850 |
| ★ 8000 | 190   | 900  | 2.285,00 | 1 | 013810858 |

## 1381BA/MR

Manche pour 1381BA

|                  | €     |   |           |
|------------------|-------|---|-----------|
| 1381BA/MR 5000   | 60,50 | 1 | 013810870 |
| 1381BA/5000      |       |   |           |
| ★ 1381BA/MR 8000 | 67,00 | 1 | 013810878 |
| 1381BA/8000      |       |   |           |

## 1381BA/PL

Masse antidéflagrante, manche en fibre



| g    | L1 mm | L mm | €        |   |           |
|------|-------|------|----------|---|-----------|
| 5000 | 172   | 900  | 1.280,00 | 1 | 013810885 |
| 8000 | 204   | 900  | 2.295,00 | 1 | 013810888 |

## 1390BA

Maillet à embouts nylon antidéflagrant



| Ø mm | L mm | L1 mm | €      |   |           |
|------|------|-------|--------|---|-----------|
| ★ 52 | 370  | 130   | 313,00 | 1 | 013900805 |

## 1390BA/R

Embout en nylon pour 1390BA



| D mm | €     |   |           |
|------|-------|---|-----------|
| 52   | 64,00 | 4 | 013900885 |



## 1602BA

Pince à cosses préisolées,  
série légère,  
antidéflagrante

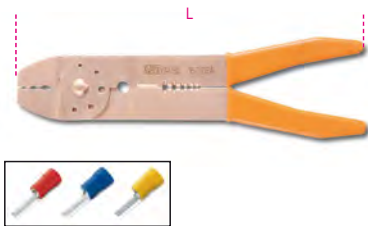

| mm <sup>2</sup> | L mm | €      | Icon | Icon      |
|-----------------|------|--------|------|-----------|
| 0.75+6          | 200  | 364,00 | 1    | 016020801 |

## 1701BA

Ciseau hexagonal  
antidéflagrante



| L mm | A mm | S mm | €      | Icon | Icon      |
|------|------|------|--------|------|-----------|
| 150  | 12   | 10   | 66,00  | 1    | 017010810 |
| 200  | 16   | 14   | 105,00 | 1    | 017010814 |
| 250  | 18   | 14   | 129,00 | 1    | 017010815 |
| 350  | 19   | 17   | 340,00 | 1    | 017010817 |

## 1703BA/A

Hache antidéflagrante



| L mm | L1 mm | A mm | €      | Icon | Icon      |
|------|-------|------|--------|------|-----------|
| 340  | 145   | 82   | 302,00 | 1    | 017030082 |

## 1703BA/P

Pic antidéflagrante



| A mm | L mm | L1 mm | €      | Icon | Icon      |
|------|------|-------|--------|------|-----------|
| 56   | 1050 | 410   | 806,00 | 1    | 017030150 |

## 1703BA/PL

Pelle antidéflagrante



| A mm | L1 mm | L mm | €      | Icon | Icon      |
|------|-------|------|--------|------|-----------|
| 240  | 420   | 990  | 670,00 | 1    | 017030200 |

## 1717BA

Grattoir rigide antidéflagrant



| A mm | €      | Icon | Icon      |
|------|--------|------|-----------|
| 60   | 166,50 | 1    | 017170801 |
| 80   | 190,50 | 1    | 017170803 |

## 1717BA/1

Grattoir tranchant antidéflagrant



| A mm | L mm | €      | Icon | Icon      |
|------|------|--------|------|-----------|
| 100  | 220  | 330,00 | 1    | 017170805 |

## 1719BA8

Lime de 8" antidéflagrante



|           | L mm | €      | Icon | Icon      |
|-----------|------|--------|------|-----------|
| 1719BA8/P | 200  | 206,00 | 1    | 017190801 |
| 1719BA8/M | 200  | 212,00 | 1    | 017190805 |
| 1719BA8/R | 200  | 214,00 | 1    | 017190810 |
| 1719BA8/T | 200  | 200,50 | 1    | 017190815 |
| 1719BA8/Q | 200  | 200,50 | 1    | 017190820 |

## 1719BA12

Lime de 12" antidéflagrante



|            | L mm | €      | Icon | Icon      |
|------------|------|--------|------|-----------|
| 1719BA12/P | 300  | 364,00 | 1    | 017190831 |

## 1727BA

Monture de scie à métaux avec lame  
antidéflagrante



| L mm | L1 mm | €      | Icon | Icon      |
|------|-------|--------|------|-----------|
| 500  | 300   | 635,00 | 1    | 017270801 |

## 1728BA

Lame de scie antidéflagrante  
Cuivre/Béryllium



| L mm | €      | Icon | Icon      |
|------|--------|------|-----------|
| 300  | 121,50 | 1    | 017280801 |

## 1737BA

Brosse antidéflagrante



| L mm | A mm | €     | Icon | Icon      |
|------|------|-------|------|-----------|
| 294  | 29   | 82,00 | 1    | 017370801 |

## 1758BA

Entonnoir antidéflagrant



| Ø mm | H mm | €      | Icon | Icon      |
|------|------|--------|------|-----------|
| 160  | 150  | 121,50 | 1    | 017580815 |

## 1776BA

Couteau antidéflagrant



| L1 mm | L mm | €      | Icon | Icon      |
|-------|------|--------|------|-----------|
| 145   | 250  | 187,00 | 1    | 017760801 |

## 1784BA

Ciseaux antidéflagrants



| L mm | €      | Icon | Icon      |
|------|--------|------|-----------|
| 225  | 325,00 | 1    | 017840822 |







# OUTILLAGE ELECTROPORTATIF

Des outils de travail fiables et durables sont capables de satisfaire les exigences de tous les professionnels.

La famille d'outils électroportatifs Beta comprend

**OUTILS SUR BATTERIE**

**OUTILS FILAIRES**



**Beta**  
POWERTOOLS

## OUTILLAGE SUR BATTERIE

**Beta**  
**3-YEAR**  
**WARRANTY**



**La nouvelle gamme d'outils sur batterie comprend des machines hautes performances en 12V et en 20V.**

La gamme 12V comprend la perceuse à percussion et la visseuse à chocs avec mandrin, des outils indispensables conçus pour faciliter le travail quotidien et basés sur la performance, la légèreté et la compacité.

Tandis que la gamme **20 V** comprend des outils sur batterie proposant de **hautes performances, et alliant qualité et durabilité.**

Chez Beta, nous nous sommes appuyés sur ces caractéristiques pour développer une gamme complète d'outils sur batterie, allant de la perceuse à percussion à la clé à chocs avec entraînement carré de 1/2" avec un couple élevé.

Tous les nouveaux outils électriques de Beta sont équipés de moteurs sans charbon de mécanismes intérieurs de première qualité, permettant des performances et une longévité considérablement améliorées de l'outil.

La clé à chocs avec un couple de dévissage maximum de 1200 Nm est l'un des outils électroportatif phare de cette nouvelle gamme, et en fait le partenaire de travail idéal pour tous ceux qui ont besoin d'une puissance et de performances optimales.

Nos batteries lithium-ion 20V sont disponibles avec des capacités allant jusqu'à 6Ah et peuvent être utilisées sur tous les outils sans fils de la gamme.



Scanner le code QR pour plus d'informations sur l'extension de garantie gratuite de 3 ans.

## 1972/K12V-10

Perceuse visseuse ultra compacte 12V

- Ultra compacte : seulement 170 mm de longueur ; ultra légère : seulement 1,1 kg avec batterie et parfaitement équilibrée
- Double vitesse mécanique avec engrenages en acier et embrayage à 20 positions
- Couple jusqu'à 30 Nm et 1300 tours/min (400 tours/min en 1ère vitesse) ; perce des diamètres jusqu'à 10 mm dans l'acier et 20 mm dans le bois
- Batteries de 2Ah et indicateur de charge sur le corps de la machine
- Poignée ergonomique antidérapante
- LED frontale
- Mandrin autoserrant de 10 mm
- Clip pour ceinture droite/gauche
- Sélecteur vissage-dévisage-blocage (pour le transport)
- Fournie dans un coffret rigide avec 2 batteries au lithium-ion de 2 Ah et chargeur rapide (50 min)



CE

1972/K12V-10

€ 239,00 1 019720112

316x254x96 mm - 2,3 kg

## 1982/K12V

Visseuse à chocs réversible à percussion 12V  
idéale pour les espaces restreints, exerce un couple élevé de 80 Nm et peut être utilisée d'une seule main

- Ultra compacte : seulement 160 mm de longueur ; ultra légère : seulement 1 kg avec batterie et parfaitement équilibrée
- Entraînement hexagonal de 1/4" avec douille de blocage
- Clip pour ceinture droite/gauche
- LED frontale
- Sélecteur vissage-dévisage-blocage (pour le transport)
- Poignée ergonomique antidérapante
- Boîte d'engrenages entièrement métallique
- Batteries de 2Ah et indicateur de charge sur le corps de la machine
- Fournie dans un coffret rigide avec 2 batteries au lithium-ion de 2 Ah et chargeur rapide (50 min)



CE

1982/K12V

€ 239,00 1 019820112

316x254x96 mm - 2,3 kg

## 1972/K12V-COMBO

Kit 12V perceuse visseuse ultra compacte + clé à chocs à percussion 1/4" HEX (12V)

Contenu du coffret :

- 1 perceuse visseuse ultra compacte 12V, avec mandrin autoserrant de 10 mm
- 1 clé à chocs réversible à percussion 12V, avec entraînement hexagonal de 1/4"
- 2 batteries au lithium-ion de 2 Ah
- 1 chargeur rapide



CE

1972/K12V-COMBO

€ 406,00 1 019720010

310x295x100 mm - 3 kg

## 1972/12V-10

Perceuse ultracompacte, 12V (corps de la machine, fourni sans batterie)

- Ultracompacte : seulement 170 mm de longueur. Ultralégère et parfaitement équilibrée : seulement 1,1 kg avec batterie
- Mandrin métallique automatique de 10 mm
- Couple jusqu'à 30 Nm et 1300 tr/min (400 tr/min en 1ère vitesse) ; perce des diamètres jusqu'à 10 mm dans l'acier et 20 mm dans le bois
- Sélecteur double vitesse mécanique avec engrenages en acier (0-400/1300 tr/min)
- Réglage du couple possible sur 20 positions
- Sélecteur vissage-dévisage-verrouillage (pour le transport)
- LED frontale
- Poignée ergonomique antidérapante
- Clip ceinture (positionnable côté droit ou gauche)

📏 790 g

1972/12V-10 € 105,00 1 019720113

Beta  
3-YEAR  
WARRANTY



0-400/min  
0-1300/min

30 Nm



CE

## 1982/12V

Visseuse à chocs réversible, 12V (corps de la machine fourni sans batterie)

Idéal pour travailler dans les espaces exigus, elle développe un couple élevé de 80 Nm et est conçue pour une utilisation d'une seule main

- Ultracompacte : seulement 160 mm de longueur. Ultralégère et parfaitement équilibrée / seulement 1 kg avec batterie
- Entraînement hexagonal de 1/4" avec douille de blocage
- Clip ceinture (positionnable côté droit ou gauche)
- LED frontale
- Sélecteur vissage-dévisage-verrouillage (pour le transport)
- Poignée ergonomique antidérapante
- Carter d'engrenage entièrement métallique

📏 800 g

1982/12V € 109,00 1 019820113

Beta  
3-YEAR  
WARRANTY



80 Nm



CE

## 1994BL 12V-2AH

Batterie lithium-ion 2 Ah pour outils BETA 12 V

Caractéristiques principales

- Tension de la batterie : 12 V
- Capacité de la batterie : 2 Ah
- Capacité énergétique : 24Wh
- Type de batterie : Li-ion

📏 170 g

1994BL 12V-2AH € 79,00 1 019940015



CE

## 1994CB 12V

Chargeur de batterie rapide, 12V, 110V-240V

Caractéristiques principales:

- Indicateur de niveau de charge LED
- Tension d'entrée nominale : 110 V-240 V ~ 50/60 Hz
- Tension de sortie : 12,6 V
- Courant de charge : 2 A
- Puissance d'entrée nominale : 35 W
- Temps de charge de la batterie 2 Ah : 50 min

📏 260 g

1994CB 12V € 79,00 1 019940123



CE

## 1972/K20V-13BMC

### Coffret perceuse à percussion Brushless 20V

- Moteur brushless aux performances considérablement améliorées : puissance accrue, consommation d'énergie réduite, durée de vie du moteur prolongée, commande électrique améliorée grâce à son bouton.
- 3 modes de fonctionnement : perçage, vissage et perçage à percussion
- Compact : seulement 210 mm de longueur
- Poignée ergonomique antidérapante
- Sélecteur vissage-dévisage-verrouillage (pour le transport)
- Carter d'engrenage entièrement métallique
- Éclairage LED intégré afin de travailler dans des conditions optimales
- Clip de ceinture (positionnable côté droit ou gauche)
- Poignée latérale supplémentaire lors d'une utilisation à couple élevé
- Livrée dans un coffret rigide avec 2 batteries lithium-ion (4 Ah) et 1 chargeur rapide

#### Caractéristiques principales:

- Couple Maximal : 80 Nm
- Réglage du couple sur 20 positions
- Mandrin automatique métallique de 13 mm
- Double vitesse mécanique avec engrenages en acier (0-450/1650 tr/min)
- Diamètre maximal de perçage dans le bois : 55 mm
- Diamètre maximal de perçage dans le métal : 13 mm
- Diamètre maximal de perçage dans le béton : 13 mm

Beta  
**3-YEAR  
WARRANTY**

DISPONIBLE  
À PARTIR DE MAI



1972/K20V-13BMC

€ 495,00 1 019720020

490x370x125 mm - 5,5 kg

## 1972/20V-13BMC

### Perceuse à percussion, Brushless 20V (corps de la machine fourni sans batterie)

- Moteur brushless aux performances considérablement améliorées : puissance accrue, consommation d'énergie réduite, durée de vie du moteur prolongée, commande électrique améliorée grâce à son bouton.

- 3 modes de fonctionnement : perçage, vissage et perçage à percussion
- Compact : seulement 210 mm de longueur
- Poignée ergonomique antidérapante
- Sélecteur vissage-dévisage-verrouillage (pour le transport)
- Carter d'engrenage entièrement métallique
- Éclairage LED intégré afin de travailler dans des conditions optimales
- Clip de ceinture (positionnable côté droit ou gauche)
- Poignée latérale supplémentaire lors d'une utilisation à couple élevé
- Livrée dans un coffret rigide, sans batterie ni chargeur

#### Caractéristiques principales:

- Couple Maximal : 80 Nm
- Réglage du couple sur 20 positions
- Mandrin automatique métallique de 13 mm
- Double vitesse mécanique avec engrenages en acier (0-450/1650 tr/min)
- Diamètre maximal de perçage dans le bois : 55 mm
- Diamètre maximal de perçage dans le métal : 13 mm
- Diamètre maximal de perçage dans le béton : 13 mm

Beta  
**3-YEAR  
WARRANTY**

DISPONIBLE  
À PARTIR DE MAI



1972/20V-13BMC

€ 215,00 1 019720019

490x370x125 mm - 3,6 kg

## 1984/K600

Clé à chocs réversible à percussion 20V brushless avec coupler 1/2" - 600 Nm

- Moteur digital sans broches (brushless)  
Considérable augmentation des prestations dont : puissance supérieure, consommations d'énergie réduite, vie utile du moteur supérieure, meilleur dosage de la puissance par le biais de la touche
- Boîte d'engrenages entièrement métallique
- Poignée ergonomique antidérapante
- Carré mâle de 1/2" avec anneau de retenue de la douille
- Réversible
- Rotation droite/gauche avec bouton de sécurité (pour le transport)
- Lumière LED intégrée pour fonctionner même dans des conditions de mauvaise visibilité
- Indicateur LED du niveau de charge de la batterie
- Clip de ceinture droite/gauche

### Serrage

Choix entre 3 réglages différents de couple et de nombre de tours (faible - moyen - élevé) :

- 1 : 200 Nm ; 1000 RPM
- 2 : 350 Nm ; 1500 RPM
- 3 : 550 Nm ; 1800 RPM

### Desserrage

- 1 : 600 Nm : la clé à chocs applique le couple maximal en continu (dévissage libre)
- 2 : 600 Nm - Arrêt automatique : la clé à chocs applique le couple maximal jusqu'au dévissage complet de l'écrou puis s'arrête automatiquement (dévissage mono-impulsion)

Livrée dans un étui rigide pratique avec 2 batteries lithium-ion (4 Ah) et un chargeur rapide.

DISPONIBLE  
À PARTIR DE MAI

Beta  
**3-YEAR  
WARRANTY**



1984/K600

€ 695,00 1 019840060

490x370x125 mm - 6,3 kg

## 1984 20V/600BMC

Clé à chocs réversible Brushless 20V, avec entraînement 1/2" - 600 Nm (corps de la machine fourni sans batterie)

- 3 réglages de couple différents en mode vissage
- Jusqu'à 600 Nm de couple en mode dévissage
- Moteur Brushless aux performances considérablement améliorées : puissance accrue, consommation d'énergie réduite, durée de vie du moteur prolongée, commande électrique améliorée à partir du bouton
- Carré mâle 1/2" avec bague de retenue de douille
- Carter d'engrenage entièrement en métal
- Poignée ergonomique antidérapante
- Sélecteur modes vissage-dévissage-verrouillage (pour le transport)
- Éclairage LED intégré pour travailler dans des conditions de mauvaise visibilité
- Clip de ceinture (positionnable côté droit ou gauche)
- Livrée dans un coffret rigide, sans piles ni chargeur

### Couples

3 réglages de couple (faible - moyen - fort) disponibles :

- 1 : 200 Nm ; 1000 tr/min
- 2 : 350 Nm ; 1500 tr/min
- 3 : 550 Nm ; 1800 tr/min

### Desserrage

- 1 : 600 Nm : la clé à chocs applique le couple maximum sans arrêt (dévissage libre)
- 2 : 600 Nm - Autostop : la clé à chocs applique le couple maximum jusqu'au dévissage complet de l'écrou, puis s'arrête automatiquement (dévissage en un seul coup)

DISPONIBLE  
À PARTIR DE MAI

Beta  
**3-YEAR  
WARRANTY**

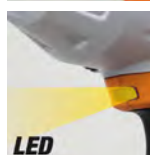
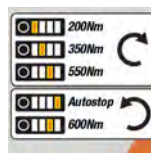

1984 20V/600BMC

€ 375,00 1 019840907

490x370x125 mm - 4,4 kg

## 1984/K1200

Clé à chocs réversible à percussion 20V brushless avec coupler 1/2" - 1000 Nm

CE

- Moteur digital sans broches (brushless)  
Considérable augmentation des prestations dont : puissance supérieure, consommations d'énergie réduite, vie utile du moteur supérieure, meilleur dosage de la puissance par le biais de la touche
- Boîte d'engrenages entièrement métallique
- Poignée ergonomique antidérapante
- Carré mâle de 1/2" avec anneau de retenue de la douille
- Réversible
- Rotation droite/gauche avec bouton de sécurité (pour le transport)
- Lumière LED intégrée pour fonctionner même dans des conditions de mauvaise visibilité
- Indicateur LED du niveau de charge de la batterie
- Clip de ceinture droite/gauche

### Serrage

Choix entre 3 réglages différents de couple et de nombre de tours (faible - moyen - élevé) :

- 1 : 300 Nm ; 900 RPM
- 2 : 500 Nm ; 1600 RPM
- 3 : 680 Nm ; 1900 RPM

### Desserrage

- 1 : 1000 Nm : la clé à chocs applique le couple maximal en continu (dévissage libre)
- 2 : 1000 Nm - Arrêt automatique : la clé à chocs applique le couple maximal jusqu'au dévissage complet de l'écrou puis s'arrête automatiquement (dévissage mono-impulsion)

Livrée dans un étui rigide pratique avec 2 batteries lithium-ion (6 Ah) et un chargeur rapide.

DISPONIBLE  
À PARTIR DE MAI

Beta  
**3-YEAR  
WARRANTY**



1984/K1200

€ 795,00 1 019840120

490x370x125 mm - 7 kg

## 1984 20V/1200BMC

Clé à chocs Brushless réversible, 20V avec entraînement 1/2" - 1200 Nm (corps de la machine fourni sans batterie)

Idéale pour les applications nécessitant un couple élevé.

- 3 réglages de couple différents en mode vissage
- Jusqu'à 1 200 Nm de couple en position dévissage
- Jusqu'à 1 700 Nm de couple maximal en position vissage
- Moteur Brushless aux performances considérablement améliorées : puissance accrue, consommation d'énergie réduite, durée de vie du moteur prolongée, commande électrique améliorée grâce à son bouton
- Carré mâle 1/2" avec bague de retenue de douille
- Carter d'engrenage entièrement métallique
- Poignée ergonomique antidérapante
- Sélecteur vissage-dévissage-verrouillage (pour le transport)
- Éclairage LED intégré pour de travailler dans des conditions optimales
- Clip de ceinture (positionnable côté droit ou gauche)
- Livrée dans un coffret rigide, sans batterie ni chargeur

### Couples

3 réglages de couple (faible - moyen - fort) disponibles :

- 1 : 350 Nm ; 800 tr/min
- 2 : 600 Nm ; 1400 tr/min
- 3 : 900 Nm ; 1600 tr/min

### Desserrage

- 1 : 1200 Nm : la clé à chocs applique le couple maximum sans arrêt (dévissage libre)
- 2 : 1200 Nm - Autostop : la clé à chocs applique le couple maximum jusqu'au dévissage complet de l'écrou, puis s'arrête automatiquement (dévissage en un seul coup)

DISPONIBLE  
À PARTIR DE MAI

Beta  
**3-YEAR  
WARRANTY**

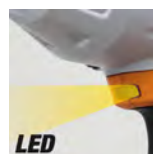
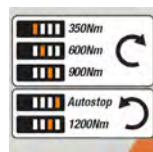

1984 20V/1200BMC

€ 425,00 1 019840911

490x370x125 mm - 4,7 kg

## 1986/K20V-125

Coffret meuleuse d'angle, Brushless 20V

Moteur Brushless aux performances considérablement améliorées : puissance accrue, consommation d'énergie réduite, durée de vie du moteur prolongée, commande électrique améliorée à partir du bouton

Caractéristiques principales

- Protection contre le redémarrage accidentel
- Poignée supplémentaire qui peut être positionnée des deux côtés
- Carter de protection manipulable sans outils (libération rapide)
- Dispositif de verrouillage de broche pour des changements de disque rapides
- Interrupteur coulissant marche/arrêt de verrouillage
- Ailettes d'aération protégées contre les infiltrations de poussières tout en assurant un refroidissement optimal
- Livrée dans un coffret rigide, avec 2 batteries lithium-ion (4 Ah) et 1 chargeur rapide

Données techniques

- Diamètre du disque (non inclus) : 125/115 mm
- Vitesse à vide : 8 000 tr/min
- Filetage de l'axe de la meuleuse : M14
- Longueur du câble anti-enchevêtrement : 4 m

Beta  
**3-YEAR  
WARRANTY**

DISPONIBLE  
À PARTIR DE MAI



CE

1986/K20V-125

€ 525,00



019860015

490x370x125 mm - 5,6 kg

## 1986/20V-125BMC

Meuleuse d'angle, Brushless 20V (corps de la machine fourni sans batterie)

Moteur Brushless aux performances considérablement améliorées : puissance accrue, consommation d'énergie réduite, durée de vie du moteur prolongée, commande électrique améliorée à partir du bouton

Caractéristiques principales

- Protection contre le redémarrage accidentel
- Poignée supplémentaire qui peut être positionnée des deux côtés
- Carter de protection manipulable sans outils (libération rapide)
- Dispositif de verrouillage de broche pour des changements de disque rapides
- Interrupteur coulissant marche/arrêt de verrouillage
- Ailettes d'aération protégées contre les infiltrations de poussières tout en assurant un refroidissement optimal
- Livrée dans un coffret rigide, sans batterie ni chargeur

Données techniques

- Diamètre du disque (non inclus) : 125/115 mm
- Vitesse à vide : 8 000 tr/min
- Filetage de l'axe de la meuleuse : M14
- Longueur du câble anti-enchevêtrement : 4 m

Beta  
**3-YEAR  
WARRANTY**

DISPONIBLE  
À PARTIR DE MAI



CE

1986/20V-125BMC

€ 275,00



019860025

490x370x125 mm - 3,8 kg

Beta

## 1994B 20V-2AH

Batterie lithium-ion 2 Ah pour outils BETA 20 V

Technologie lithium-ion premium  
3 indicateurs de niveau de charge LED

Caractéristiques principales

- Tension de la batterie : 20 V
- Capacité de la batterie : 2 Ah
- Capacité énergétique : 40Wh
- Type de batterie : Li-ion

📦 410 g

1994B 20V-2AH € 89,00 1 019940022



DISPONIBLE  
À PARTIR DE MAI

CE

## 1994B 20V-4AH

Batterie lithium-ion 4 Ah pour outils BETA 20 V

Technologie lithium-ion haut de gamme  
3 indicateurs de niveau de charge LED

Caractéristiques principales

- Tension de la batterie : 20 V
- Capacité de la batterie : 4 Ah
- Capacité énergétique : 80Wh
- Type de batterie : Li-ion

📦 660 g

1994B 20V-4AH € 129,00 1 019940044



DISPONIBLE  
À PARTIR DE MAI

CE

## 1994B 20V-6AH

Batterie lithium-ion 6 Ah pour outils BETA 20 V

Technologie lithium-ion haut de gamme  
3 indicateurs de niveau de charge LED

Caractéristiques principales

- Tension de la batterie : 20 V
- Capacité de la batterie : 6 Ah
- Capacité énergétique : 120Wh
- Type de batterie : Li-ion

📦 900 g

1994B 20V-6AH € 165,00 1 019940066



DISPONIBLE  
À PARTIR DE MAI

CE

## 1994C 20V

Chargeur de batterie rapide 20V, 110V-240V

Caractéristiques principales:

- Indicateur de niveau de charge LED
- Tension d'entrée nominale : 110 V-240 V ~ 50/60 Hz
- Tension de sortie : 20 V
- Courant de charge : 6 A
- Puissance d'entrée nominale : 145 W

Temps de charge de la batterie 20V 2Ah : 45 min

Temps de charge de la batterie 20V 4Ah : 90 min

Temps de charge de la batterie 20V 6Ah : 120 min

📦 570 g

1994C 20V € 99,00 1 019940140



DISPONIBLE  
À PARTIR DE MAI

CE



## 1989RCB

Radio de chantier 20V

CE

Radio numérique de chantier multifonctions : radio numérique (DAB ; Bluetooth) et radio FM conventionnelle  
Convient pour une utilisation sur les chantiers de construction ou pour les loisirs

Radio robuste au design compact et moderne, indice de protection IP54  
Son stéréo puissant fourni par deux puissants haut-parleurs latéraux de 16 W  
Fonction d'alarme intégrée  
Livré Complet avec poignée de transport et protection d'angle antichoc  
Avec connexion AUX et connecteur USB protégé pour la connexion et la charge du téléphone  
Peut être utilisée avec les batteries 20 V Beta (en option) ou le cordon d'alimentation (inclus).

Caractéristiques principales:

- Gamme de fréquences radio FM : 87,5 à 108 MHz
- Gamme de fréquences radio DAB : 174 à 240 MHz
- Nombre de stations FM et DAB mémorisées : 20
- Puissance du haut-parleur : 16 W
- Tension nominale de la batterie (en option) : 20 V
- Dimensions radio : 180 x 205 x 305 mm
- Poids radio (sans batterie) : 3,2 kg

DISPONIBLE  
À PARTIR DE MAI



1989RCB

€ 309,00 1 019890020

## C9PT

Sac en tissu technique pour l'outillage électroportatif

Parfait pour transporter facilement l'outillage électroportatif Beta

Fabriquée à partir de tissu technique ultra résistant  
Double poignée supérieure pour une prise en main sûre et équilibrée

DISPONIBLE  
À PARTIR DE MAI



C9PT

€ 35,00 1 021090001

400x210x290 mm - 2,4 kg

# Beta



La gamme d'outils filaires comprend des meuleuses d'angle, **des perceuses (à percussion et à perforation)**, **des aspirateurs pour solides et pour fluides**, **des pistolets thermiques et à pistolets à colle**.

En particulier, les meuleuses d'angle Beta (avec des puissances de 750W à 2400W) connaissent un succès croissant grâce aux caractéristiques de construction suivantes :

• **Performance exceptionnelle:**

- Moteur puissant, imprégné à la résine et permettant de résister à l'usure.
- Ailettes d'aération assurant un refroidissement optimal, et protégeant contre les infiltrations de poussières

• **Sécurité inégalée des opérateurs:**

- Dispositif de verrouillage de broche pour un changement rapide des disques
- Protection contre une activation accidentelle
- Démarrage progressif, pour limiter l'appel initial important de courant au démarrage

• **Confort et facilité de manipulation uniques:**

- Poignée ergonomique antidérapante pour une meilleure prise en main
- Tête abaissée permettant le travail dans des espaces confinés

**Câble anti enchevêtrement d'une longueur de 4 mètres** permettant une facilité de mouvement Poignée supplémentaire pouvant être montée des deux côtés.

## 1956 115-750W

meuleuse d'angle pour disques Ø 115 mm

Idéal pour les travaux de coupe, de meulage et d'ébauche Moteur puissant (750 W) Poignée ergonomique antidérapante pour un confort et une sécurité accrus Tête abaissée qui permet de travailler dans des espaces confinés Extrêmement léger (ne pèse pas plus de 1,8 kg)

Caractéristiques principales

- Protection contre l'activation accidentelle
- Poignée supplémentaire pouvant être montée des deux côtés
- Couvercle de disque sans outil (dégagement rapide)
- Dispositif de verrouillage de broche pour des changements de disque rapides
- Interrupteur à glissière verrouillez / éteignez
- Bouches d'aération protégées contre les infiltrations de poussière et offrant des performances de refroidissement optimales
- Clé de service incluse

📦 1,8 kg



1956 115-750W

€ 85,00 1 019560011

## 1956 125-1400W

meuleuse d'angle pour disques Ø 125 mm

CE

Idéal pour les travaux de coupe, de meulage et d'ébauche Moteur puissant (1400 W) - Vitesse variable Poignée ergonomique antidérapante pour un confort et une sécurité accrus Tête abaissée qui permet de travailler dans des espaces confinés

L = 4 m

Caractéristiques principales

- Protection contre l'activation accidentelle
- Poignée anti-vibration supplémentaire qui peut être montée des deux côtés
- Couvercle de disque sans outil (dégagement rapide)
- Dispositif de verrouillage de broche pour des changements de disque rapides
- Interrupteur à glissière verrouillez / éteignez
- Bouches d'aération protégées contre les infiltrations de poussière et offrant des performances de refroidissement optimales
- Clé de service incluse

📦 2,5 kg



1956 125-1400W

€ 164,00 1 019560125

## 1956 230-2400W

meuleuse d'angle pour disques Ø 230 mm

CE

Moteur puissant (2400 W) Poignée ergonomique antidérapante pour un confort et une sécurité accrus

L = 4 m

Caractéristiques principales

- Protection contre l'activation accidentelle
- Fonction de démarrage progressif pour un démarrage en douceur et limiter les grandes poussées initiales de courant au démarrage
- Poignée anti-vibration supplémentaire qui peut être montée des deux côtés
- Couvercle de disque à vis
- Dispositif de verrouillage de broche pour des changements de disque rapides
- Interrupteur à glissière verrouillez / éteignez
- Bouches d'aération protégées contre les infiltrations de poussière et offrant des performances de refroidissement optimales
- Clé de service incluse

📦 5,8 kg



1956 230-2400W

€ 221,00 1 019560230

## 1966/910W

### Perceuse à percussion, 910W

Idéal pour percer différents matériaux, le bois, le métal, le plastique, les murs en agglos et le béton

Moteur puissant de 910 W

Conception compacte avec poignée ergonomique et antidérapante

Mandrin automatique en métal de 13 mm

Vitesse variable réversible

Carter d'engrenage entièrement métallique

Verrouillage de l'interrupteur pour un confort d'utilisation amélioré

Caractéristiques principales:

- Diamètre maximal de perçage dans le bois : 32 mm
- Diamètre Maximal de perçage dans le métal : 13 mm
- Diamètre Maximal de perçage dans les murs en agglos : 13 mm
- Vitesse à vide : 0-2 800 tr/min
- Câble d'alimentation anti-enchevêtrement d'une longueur de 4 m

Accessoires fournis:

- Mandrin automatique en métal, 13 mm
- Poignée latérale supplémentaire pouvant s'orienter à 360°
- Tige repère pour le perçage précis en profondeur

DISPONIBLE  
À PARTIR DE MAI



1966/910W

€

1

019660091

420x320x120 mm - 4,3 kg

## 1967/800W

### Marteau perforateur SDS-PLUS, 800W

Idéal pour percer, marteler ou ciseler les murs d'agglos, le béton, le carrelage, le bois et le métal.

Moteur puissant de 800 W pour les applications intensives

Professionnel, léger et puissant

De conception ergonomique et compacte, il permet de travailler dans des espaces exigus

Caractéristiques principales

3 modes de fonctionnement et 1 fonction Vario-Lock :

- Fonction perçage
- Fonction marteau
- Fonction burin
- Fonction vario-lock : peut être verrouillée dans 36 positions de burinage, pour obtenir un angle de travail optimal

• Diamètre maximal de perçage dans le bois : 30 mm

• Diamètre maximal de perçage dans le métal : 13 mm

• Diamètre maximal de perçage dans le béton : 26 mm

Réversible

Embrayage de sécurité

Puissance de course : 3,2 Joules

Vitesse à vide : 0-1350 tr/min

Nombre de coups : 0-5700 coups/min

Câble d'alimentation sans enchevêtrement d'une longueur de 4 m

Accessoires fournis:

- Mandrin de 13 mm avec adaptateur SDS-PLUS
- Poignée latérale supplémentaire orientable à 360°
- Tige de repère pour un perçage précis en profondeur
- 3 forets à Béton, Ø 8-10-12 mm, longueur 150 mm
- 1 burin plat 14x250 mm
- Burin 1 pointe, 14x250 mm

DISPONIBLE  
À PARTIR DE MAI



1967/800W

€

1

019670080

420x300x115 mm - 5,2 kg



### 1850D

Pistolet thermique à 3 vitesses

- Pos. I 250 l/min 50 °C
- Pos. II 250 l/min 400 °C
- Pos. III 500 l/min 550 °C



|       |                |                |             |   |           |
|-------|----------------|----------------|-------------|---|-----------|
| 1850D | L<br>mm<br>255 | H<br>mm<br>210 | €<br>146,50 | 1 | 018500018 |
|-------|----------------|----------------|-------------|---|-----------|

### 1850E

pistolet thermique électronique réglable

- Pos. Je 250-500 l / min 50 ° C
- Pos. II 250 à 500 l / min 50 à 650 ° C

- affichage numérique
- boutons de réglage de la température et du débit
- 4 programmes prédéfinis et autres programmes personnalisables

- Prog 1 150 ° C env. 400 l / min
- Prog 2 200 ° C env. 400 l / min
- Prog 3 300 ° C env. 450 l / min
- Prog 4 400 ° C env. 500 l / min



|       |                |                |             |   |           |
|-------|----------------|----------------|-------------|---|-----------|
| 1850E | L<br>mm<br>255 | H<br>mm<br>210 | €<br>306,00 | 1 | 018500020 |
|-------|----------------|----------------|-------------|---|-----------|

### 1851VK

Pistolet pour colle à chaud fourni avec 12 bâtonnets de colle thermofusible en coffret

- Puissance : 80 watts
- Pour colle en bâtonnet Ø 11 et 12 mm

CE



|               |            |   |           |
|---------------|------------|---|-----------|
| 1851VK        | €<br>61,50 | 1 | 018510058 |
| 320x250x50 mm |            |   |           |

### 1851VK-12C

12 bâtonnets de colle thermofusible Ø 11 mm



|            |            |   |           |
|------------|------------|---|-----------|
| 1851VK-12C | €<br>15,20 | 1 | 018510062 |
|------------|------------|---|-----------|

### 1851VK-12V

12 bâtonnets de colle thermofusible

Ø 11 mm



|            |            |   |           |
|------------|------------|---|-----------|
| 1851VK-12V | €<br>15,40 | 1 | 018510072 |
|------------|------------|---|-----------|



### 1870

Aspirateur 20 litres eau et poussières pour usage professionnel

- moteur by-pass mono-étagé
- tension 230/240 V
- fréquence 50/60 Hz
- puissance maxi 1200 W
- débit d'air l/sec. 58
- dépression maxi 190 mbars
- volume de la cuve : 20 l en plastique antistatique
- niveau sonore <70 dB(A)
- longueur câble 5 m
- chariot porte-accessoires
- ACCESSOIRES FOURNIS Ø 36 mm
- 1 flexible aspiration 1,5 m
- 2 tubes aspiration rigides en plastique
- 1 suceur brosse multifonctions eau et poussières
- 1 suceur fente long
- SYSTÈMES FILTRANTS
- 1 filtre cartouche surface 1900 cm<sup>2</sup> - 12 microns nom.
- 1 filtre mousse PPI 45/PPI 30

CE



IPX4

|      |             |   |           |
|------|-------------|---|-----------|
| 1870 | €<br>255,00 | 1 | 018700020 |
|------|-------------|---|-----------|

### 1870I

aspirateur solide et fluide, 20 l, tambour en acier inoxydable

- moteur de by-pass à un étage
- tension : 230/240 V
- fréquence : 50/60 Hz
- puissance max. : 1200 W
- débit d'air : 58 l/sec.
- pression d'aspiration max. : 190 mbar
- capacité maximale du tambour: 20 l, en acier inoxydable
- émissions acoustiques : <70 dB(A)
- longueur du câble: 5 m
- ACCESSOIRES STANDARD Ø 36 mm
- 1 tuyau ondulé avec poignée ergonomique et évent
- 2 tubes d'extension durs
- 1 brosse multi-utilisation pour sols et fluides
- 1 buse plate
- 1 sac en papier
- SYSTÈMES DE FILTRAGE
- 1 cartouche de filtre à air de surface 1900 cm<sup>2</sup> - 12 µm nom.
- 1 filtre anti-mousse PPI 45/PPI 30

CE



IPX4

|       |             |   |           |
|-------|-------------|---|-----------|
| 1870I | €<br>299,00 | 1 | 018700220 |
|-------|-------------|---|-----------|

## 1872L

Aspirateur 35 litres pour solides et liquides classe certifiée "L"

- Moteur by-pass bi-étagé
  - Tension 230/240 V
  - Fréquence 50/60 Hz
  - Puissance max. 1100 W
  - Débit d'air 55 l/sec.
  - Dépression max. 220 mbar
  - Capacité max. bidon 35 l en PE-HD antistatique
  - Émissions acoustiques <68 dB(A)
  - Longueur câble 6 m
- ACCESSOIRES FOURNIS Ø 36 mm
- 1 tuyau cannelé avec branche ergonomique
  - 2 tuyaux de rallonge en plastique
  - 1 suceur combiné 2 positions
  - 1 suceur avec raclette en caoutchouc pour l'aspiration de liquides
  - 1 embout à lance
- SYSTÈMES FILTRANTS
- 1 sac en tissu non tissé classe de filtrage "L"
  - 1 cartouche filtre classé IFA classe "L"
  - 1 filtre anti-mousse PPI 45/PPI 30
  - 2 post-filtres en PET associé à PP

CE



IPX4

1872L 35 € 567,00 1 018720135

## 1873

Aspirateur 30 litres eau et poussières pour usage professionnel en acier INOX

- moteur by-pass bi-étagé
  - tension 230/240 V • fréquence 50/60 Hz
  - puissance maxi 1100 W • débit d'air l/sec. 55
  - dépression maxi 220 mbars
  - volume de la cuve: 30 l en acier inox
  - niveau sonore <61 dB(A) • longueur câble 6 m
  - chariot porte-accessoires
- ACCESSOIRES FOURNIS Ø 45 mm
- 1 flexible d'aspiration 2 m avec poignée ergonomique - grande amplitude de travail
  - 2 tubes rallonges d'aspiration rigides en acier inox
  - 1 porte-suceur brosse pour sols
  - 1 suceur brosse articulée pour sols et moquettes
  - 1 suceur avec raclette en caoutchouc
  - 1 suceur fente long
  - 1 buse d'aspiration triangulaire
- SYSTÈMES FILTRANTS
- 1 sac en papier filtre
  - 1 filtre cartouche surface 1900 cm<sup>2</sup> 12 microns nom.
  - 1 filtre mousse PPI 45/PPI 30

CE



1873 30 € 739,00 1 018730030

## 1874

Aspirateur 50 litres eau et poussières pour usage professionnel en acier inox

- moteur by-pass bi-étagé
  - tension 230/240 V • fréquence 50/60 Hz
  - puissance maxi 1350 W • débit d'air l/sec. 55
  - dépression maxi 240 mbars
  - volume de la cuve: 50 l en acier inox
  - niveau sonore <63 dB(A) • longueur câble 6 m
  - chariot porte-accessoires
- ACCESSOIRES FOURNIS Ø 45 mm
- 1 flexible d'aspiration 2 m avec poignée ergonomique - grande amplitude de travail
  - 2 tubes rallonges d'aspiration rigides en acier inox
  - 1 porte-suceur brosse pour sols
  - 1 suceur brosse articulée pour sols et moquettes
  - 1 suceur avec raclette en caoutchouc pour aspiration de liquides
  - 1 suceur fente long
  - 1 buse d'aspiration triangulaire
- SYSTÈMES FILTRANTS
- 1 sac en papier filtre
  - 1 filtre cartouche surface 5200 cm<sup>2</sup> 12 microns nom.
  - 1 filtre mousse PPI 45/PPI 30

CE



1874 50 € 918,00 1 018740050

## 1870-20/5S

5 sacs en papier horizontaux pour 1870-1875LT



1870 20/5S € 59,00 1 018700021

## 1870-72 /FC

Filtre cartouche surface 1900 cm<sup>2</sup> 12 microns nom. pour 1870 - 1870I - 1873 - 1875LT



1870/FC € 52,50 1 018700026

## 1870-72/FL

Filtre pour aspiration liquides pour 1870 - 1870I - 1872L - 1873 - 1874 - 1875LT



1870 72/FL € 19,70 1 018700027

## 1872L 35/FC

Filtre à cartouche classe "L" pour 1872L 35



1872L 35/FC € 63,00 1 018720144

## 1872L 35/5S

5 sacs en tissu non-tissé classe "L"



1872L 35/5S € 95,00 1 018720136

## 1873-30/5S

5 sacs en papier verticaux pour 1873



1873 30/5S € 62,00 1 018730031

## 1874-50/5S

5 sacs verticaux pour 1874



1874 50/5S € 76,50 1 018740051

## 1874-50/FC

Filtre cartouche surface 5200 cm<sup>2</sup> 12 microns nom. pour 1874



1874 50/FC € 64,00 1 018740056



## OUTILLAGE **PNEUMATIQUE** ET ACCESSOIRES

Depuis plus de 20 ans, Beta Utensili a élargi son offre avec une gamme complète d'outillage pneumatique et d'accessoires destinés au marché automobile et à la maintenance industrielle : clés à chocs, cliquets, perceuses, meuleuses, ponceuses et bien d'autres articles.

Lors de cette période, l'étroite collaboration avec les utilisateurs professionnels a été fondamentale pour une croissance constante. C'est précisément grâce à cette croissance qu'aujourd'hui le marché reconnaît que l'outillage pneumatique Beta présente un excellent rapport fiabilité/prestations.

Afin de satisfaire au mieux les demandes du marché, Beta Utensili effectue les réparations des articles pneumatiques au sein de son Service Qualité. Ce processus a permis à l'entreprise de développer considérablement son propre savoir-faire et de réagir en temps réel aux demandes de la clientèle.

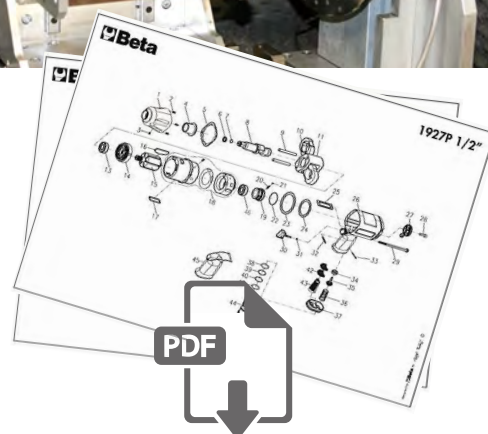
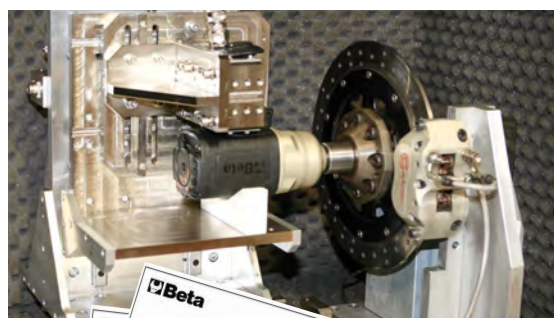



























PDF

[www.beta-tools.com](http://www.beta-tools.com)



# GUIDE AU CHOIX D'OUTILS PNEUMATIQUES

## CLÉS À CHOCS













| ■    | CODE BETA   | N °     | MATÉRIAU  |  max. Nm |  db (A) LpA |  db (A) LpW |  l/min. |  kg | MÉCANISME     |  m/s <sup>2</sup> |
|------|---|---------|-----------|---|--|---|--|--|---------------|--|
| 3/8" |    | 1924F   | Aluminium | 108   | 93,6   | 104,6   | 59   | 0,5  | Double frappe | 6,85   |
| 3/8" |    | 1924B   | Aluminium | 353   | 91   | 95  | 80   | 1,5  | Pin clutch    | 7,9  |
| 3/8" |    | 1924CD  | Composite | 410   | 91,7   | 102,7   | 79   | 1,3  | Double frappe | 6,2  |
| 3/8" |    | 1924XM  | Composite | 515   | 91,7   | 102,7   | 122  | 1,3  | Simple frappe | 6,2  |
| 1/2" |    | 1927AN  | Aluminium | 244   | 89,4   | 100,4   | 190  | 2,1  | Simple frappe | 8,63   |
| 1/2" |    | 1927G   | Aluminium | 325   | 92,2   | 103,2   | 113  | 1,2  | Simple frappe | 9,96   |
| 1/2" |    | 1927B   | Aluminium | 705   | 98,0   | 109,0   | 133  | 2,1  | Pin clutch    | 14,08  |
| 1/2" |   | 1927XM  | Aluminium | 770   | 102  | 113   | 122  | 1,3  | Simple frappe | 7,5  |
| 1/2" |  | 1927CD  | Composite | 1.020   | 95,5   | 106,5   | 130  | 2,3  | Double frappe | 7,2  |
| 1/2" |  | 1927P   | Composite | 1.750   | 95,1   | 106,1   | 290  | 2,0  | Double frappe | 6,7  |
| 3/4" |  | 1928XM  | Aluminium | 1.600   | 91,8   | 102,8   | 175  | 2,9  | Double frappe | 12,96  |
| 3/4" |  | 1928DA  | Aluminium | 1.695   | 96   | 99,5  | 300  | 4,3  | Double frappe | 3,6  |
| 3/4" |  | 1928DAL | Aluminium | 1.695   | 96   | 99,5  | 300  | 4,8  | Double frappe | 3,6  |
| 3/4" |  | 1928CD  | Composite | 1.800   | 97,5   | 108,5   | 215  | 3,5  | Double frappe | 11,4   |
| 3/4" |  | 1928P   | Composite | 2.100   | 96,2   | 107,2   | 221  | 3,7  | Double frappe | 7,6  |
| 1"   |  | 1930CD  | Composite | 2.445   | 95,6   | 97,1  | 410  | 7,1  | Double frappe | 3,6  |
| 1"   |  | 1930PA  | Aluminium | 2.445   | 96,0   | 97,1  | 410  | 9,6  | Double frappe | 7,2  |
| 1"   |  | 1930A   | Aluminium | 2.445   | 103,3  | 114,3   | 460  | 9,5  | Double frappe | 67   |
| 1"   |  | 1930LH  | Aluminium | 2.441   | 97,1   | 108,1   | 282  | 7,1  | Double frappe | 17,4   |
| 1"   |  | 1930LA  | Aluminium | 2.445   | 95,6   | 97,1  | 460  | 10,6   | Double frappe | 3,6  |



# GUIDE AU CHOIX D'OUTILS PNEUMATIQUES

| ■             | CODE BETA   | N°             | MATÉRIAU  | max. Nm      | db (A) LpA | db (A) LpW | l/min. | kg   | MECHANISM     | m/s <sup>2</sup> |
|---------------|---|----------------|-----------|--------------|------------|------------|--------|------|---------------|------------------|
|               |   |                |           |              |            |            |        |      |               |                  |
| <b>1"</b>     |  | <b>1930HLA</b> | Aluminium | <b>3.661</b> | 99         | 101        | 460    | 16,4 | Double frappe | 16,4             |
| <b>1 1/2"</b> |  | <b>1930ZL</b>  | Aluminium | <b>4.068</b> | 102,4      | 113,4      | 480    | 15   | Double frappe | 69.6             |

## CLIQUETS

| ■           | CODE BETA   | N°            |  max. Nm |  db (A) LpA |  db (A) LpW |  l/min. |  kg |  m/s <sup>2</sup> |
|-------------|---|---------------|---|--|---|--|--|--|
| <b>1/4"</b> |    | <b>1921B1</b> | <b>24</b>   | 96   | 85  | 90   | 0,4  | 2.6  |
| <b>1/4"</b> |    | <b>1921M1</b> | <b>27</b>   | 84   | 88  | 96   | 0,6  | 1.8  |
| <b>1/4"</b> |    | <b>1922P1</b> | <b>68</b>   | 90,6   | 101,6   | 88   | 0,6  | 8.61   |
| <b>3/8"</b> |    | <b>1921M2</b> | <b>27</b>   | 84   | 88  | 96   | 0,6  | 1.8  |
| <b>3/8"</b> |    | <b>1922P2</b> | <b>68</b>   | 90,6   | 101,6   | 88   | 0,6  | 8.61   |
| <b>1/2"</b> |  | <b>1921N3</b> | <b>68</b>   | 80   | 87  | 140  | 1,2  | 2.6  |
| <b>1/2"</b> |  | <b>1922P3</b> | <b>136</b>  | 94,9   | 105,9   | 113  | 1,5  | 18.28  |

## MEULEUSE

|  | CODE BETA   | N°                | PUISSANCE      |  db (A) LpA |  db (A) LpW |  l/min. |  kg |  m/s <sup>2</sup> |
|--|---|-------------------|----------------|--|---|--|--|--|
|  |  | <b>1933</b>       | <b>0,20 kW</b> | 80,0   | 87,0  | 230  | 0,38   | 4,53   |
|  |  | <b>1933L</b>      | <b>0,20 kW</b> | 80,0   | 87,0  | 270  | 0,67   | 1,15   |
|  |  | <b>1933AN90</b>   | <b>0,20 kW</b> | 80,0   | 87,0  | 230  | 0,51   | 1,24   |
|  |  | <b>1933I</b>      | <b>0,38 kW</b> | 80,0   | 87,0  | 260  | 0,67   | 4,53   |
|  |  | <b>1933IL</b>     | <b>0,38 kW</b> | 79,0   | 97,0  | 113  | 1,4  | 1,6  |
|  |  | <b>1933IH</b>     | <b>0,75 kW</b> | 88,1   | 99,1  | 370  | 0,8  | 2,6  |
|  |  | <b>1933ILH</b>    | <b>0,75 kW</b> | 85,7   | 96,7  | 370  | 1,2  | 1,4  |
|  |  | <b>1933AN90-H</b> | <b>0,75 kW</b> | 85,6   | 96,6  | 370  | 1,1  | 6,7  |
|  |  | <b>1934MAV</b>    | <b>0,04 kW</b> | 71   | 76  | 115  | 0,2  | 2,5  |
|  |  | <b>1934MAV70</b>  | <b>0,08 kW</b> | 80   | 87  | 115  | 0,2  | 4  |

## 1921B1

Mini-cliquet réversible

1/4"

CE



|                            |                  |
|----------------------------|------------------|
| Vitesse à vide             | 350 tours/min    |
| Couple de serrage maximum  | 24 Nm            |
| Capacité vis/écrou         | CI 8.8 M7●11 mm  |
| Capacité vis/écrou         | CI 12.9 M6●10 mm |
| Filetage d'arrivée d'air   | 1/4" GAS         |
| Pression d'utilisation     | 6,2 bar          |
| Ø intérieur du tuyau d'air | 8 mm             |
| Consommation d'air moyenne | 68 l/min         |
| Poids                      | 0,4 kg           |

|     |          |   |           |
|-----|----------|---|-----------|
| 1/4 | € 286,00 | 1 | 019210001 |
|-----|----------|---|-----------|

## 1921M1

Cliquet réversible compact

• Régulateur de vitesse à bouton

1/4"

CE



|                            |                  |
|----------------------------|------------------|
| Vitesse à vide             | 200 tours/min    |
| Couple de serrage maximum  | 27 Nm            |
| Capacité vis/écrou         | CI 8.8 M7●11 mm  |
| Capacité vis/écrou         | CI 12.9 M6●10 mm |
| Filetage d'arrivée d'air   | 1/4" GAS         |
| Pression d'utilisation     | 6,2 bars         |
| Ø intérieur du tuyau d'air | 8 mm             |
| Consommation d'air moyenne | 96 l/min         |
| Poids                      | 0,6 kg           |

|     |        |          |   |           |
|-----|--------|----------|---|-----------|
| 1/4 | kg 0,6 | € 245,50 | 1 | 019210005 |
|-----|--------|----------|---|-----------|

## 1921M2

Cliquet réversible compact

• Régulateur de vitesse à bouton

3/8"

CE



|                            |                  |
|----------------------------|------------------|
| Vitesse à vide             | 200 tours/min    |
| Couple de serrage maximum  | 27 Nm            |
| Capacité vis/écrou         | CI 8.8 M7●11 mm  |
| Capacité vis/écrou         | CI 12.9 M6●10 mm |
| Filetage d'arrivée d'air   | 1/4" GAS         |
| Pression d'utilisation     | 6,2 bars         |
| Ø intérieur du tuyau d'air | 8 mm             |
| Consommation d'air moyenne | 96 l/min         |
| Poids                      | 0,6 kg           |

|     |        |          |   |           |
|-----|--------|----------|---|-----------|
| 3/8 | kg 0,6 | € 245,50 | 1 | 019210015 |
|-----|--------|----------|---|-----------|

## 1921N3

Cliquet réversible

• Régulateur de vitesse à bouton

1/2"

CE



|                            |                  |
|----------------------------|------------------|
| Vitesse à vide             | 150 tours/min    |
| Couple de serrage maximum  | 68 Nm            |
| Capacité vis/écrou         | CI 8.8 M10●16 mm |
| Capacité vis/écrou         | CI 12.9 M8●13 mm |
| Filetage d'arrivée d'air   | 1/4" GAS         |
| Pression d'utilisation     | 6,2 bars         |
| Ø intérieur du tuyau d'air | 10 mm            |
| Consommation d'air moyenne | 140 l/min        |
| Poids                      | 1,2 kg           |

|     |        |          |   |           |
|-----|--------|----------|---|-----------|
| 1/2 | kg 1,2 | € 245,50 | 1 | 019210025 |
|-----|--------|----------|---|-----------|

## 1922P1

Cliquet à impulsion réversible

• Mécanisme impulsif type "rocking dog" à double frappe

1/4"

CE



|                            |                  |
|----------------------------|------------------|
| Vitesse à vide             | 700 tours/min    |
| Couple de serrage maximum  | 68 Nm            |
| Capacité vis/écrou         | CI 8.8 M10●16 mm |
| Capacité vis/écrou         | CI 12.9 M8●13 mm |
| Filetage d'arrivée d'air   | 1/4" GAS         |
| Pression d'utilisation     | 6,2 bar          |
| Ø intérieur du tuyau d'air | 10 mm            |
| Consommation d'air moyenne | 88 l/min         |
| Poids                      | 0,6 kg           |

|     |        |          |   |           |
|-----|--------|----------|---|-----------|
| 1/4 | kg 0,6 | € 295,00 | 1 | 019220006 |
|-----|--------|----------|---|-----------|

## 1922P2

Cliquet à impulsion réversible

• Mécanisme impulsif type "rocking dog" à double frappe

3/8"

CE



|                            |                  |
|----------------------------|------------------|
| Vitesse à vide             | 700 tours/min    |
| Couple de serrage maximum  | 68 Nm            |
| Capacité vis/écrou         | CI 8.8 M10●16 mm |
| Capacité vis/écrou         | CI 12.9 M8●13 mm |
| Filetage d'arrivée d'air   | 1/4" GAS         |
| Pression d'utilisation     | 6,2 bar          |
| Ø intérieur du tuyau d'air | 10 mm            |
| Consommation d'air moyenne | 88 l/min         |
| Poids                      | 0,6 kg           |

|     |        |          |   |           |
|-----|--------|----------|---|-----------|
| 3/8 | kg 0,6 | € 295,00 | 1 | 019220010 |
|-----|--------|----------|---|-----------|

## 1922P3

Cliquet à impulsion réversible

• Mécanisme impulsif type "rocking dog" à double frappe

1/2"

CE



|                            |                   |
|----------------------------|-------------------|
| Vitesse à vide             | 600 tours/min     |
| Couple de serrage maximum  | 136 Nm            |
| Capacité vis/écrou         | CI 8.8 M12●18 mm  |
| Capacité vis/écrou         | CI 12.9 M10●16 mm |
| Filetage d'arrivée d'air   | 1/4" GAS          |
| Pression d'utilisation     | 6,2 bar           |
| Ø intérieur du tuyau d'air | 10 mm             |
| Consommation d'air moyenne | 113 l/min         |
| Poids                      | 1,5 kg            |

|     |        |          |   |           |
|-----|--------|----------|---|-----------|
| 1/2 | kg 1,5 | € 469,00 | 1 | 019220013 |
|-----|--------|----------|---|-----------|

## 1924F

Clé à chocs réversible compacte "papillon"

• Mécanisme impulsif type "rocking dog" à double frappe

3/8"

CE



|                            |                  |
|----------------------------|------------------|
| Vitesse à vide             | 12.000 tours/min |
| Couple de serrage maximum  | 108 Nm           |
| Capacité vis/écrou         | CI 8.8 M12●18 mm |
| Capacité vis/écrou         | CI 12.9 M8●16 mm |
| Filetage d'arrivée d'air   | 1/4" GAS         |
| Pression d'utilisation     | 6,2 bar          |
| Ø intérieur du tuyau d'air | 10 mm            |
| Consommation d'air moyenne | 59 l/min         |
| Poids                      | 0,5 kg           |

|     |        |          |   |           |
|-----|--------|----------|---|-----------|
| 3/8 | kg 0,5 | € 274,00 | 1 | 019240025 |
|-----|--------|----------|---|-----------|



## 1924B

Clé à chocs réversible compacte

• Mécanisme à percussion "Pin Clutch"



|                            |                   |
|----------------------------|-------------------|
| Vitesse à vide             | 10.000 tours/min  |
| Couple de serrage maximum  | 353 Nm            |
| Capacité vis/écrou         | Cl 8.8 M16●24 mm  |
| Capacité vis/écrou         | Cl 12.9 M14●21 mm |
| Filetage d'arrivée d'air   | 1/4" GAS          |
| Pression d'utilisation     | 6,2 bar           |
| Ø intérieur du tuyau d'air | 8 mm              |
| Consommation d'air moyenne | 80 l/min          |
| Poids                      | 1,5 kg            |

|      |        |          |   |           |
|------|--------|----------|---|-----------|
| 3/8" | 1,5 kg | € 310,00 | 1 | 019240021 |
|------|--------|----------|---|-----------|

## 1924XM

Clé à chocs réversible compacte

• Mécanisme à simple frappe



|                            |                   |
|----------------------------|-------------------|
| Vitesse à vide             | 9.000 tour/min    |
| Couple de serrage maximum  | 515 Nm            |
| Capacité vis/écrou         | Cl 8.8 M16●24 mm  |
| Capacité vis/écrou         | Cl 12.9 M14●21 mm |
| Filetage d'arrivée d'air   | 1/4" GAS          |
| Pression d'utilisation     | 6,2 bar           |
| Ø intérieur du tuyau d'air | 10 mm             |
| Consommation d'air moyenne | 122 l/min         |
| Poids                      | 1,3 kg            |

|      |        |          |   |           |
|------|--------|----------|---|-----------|
| 3/8" | 1,3 kg | € 285,00 | 1 | 019240030 |
|------|--------|----------|---|-----------|

## 1927B

Clé à chocs réversible

• Mécanisme à "Pin Clutch"



|                            |                   |
|----------------------------|-------------------|
| Vitesse à vide             | 7.000 tours/min   |
| Torque max.                | 705 Nm            |
| Capacité vis/écrou         | Cl 8.8 M22●34 mm  |
| Capacité vis/écrou         | Cl 12.9 M18●27 mm |
| Filetage d'arrivée d'air   | 1/4" GAS          |
| Pression d'utilisation     | 6,2 bar           |
| Ø intérieur du tuyau d'air | 10 mm             |
| Consommation d'air moyenne | 133 l/min         |
| Poids                      | 2,1 kg            |

|      |        |          |   |           |
|------|--------|----------|---|-----------|
| 1/2" | 2,1 kg | € 210,00 | 1 | 019270022 |
|------|--------|----------|---|-----------|

## 1924CD

Clé à chocs réversible en matériau composite

• Mécanisme à double frappe



|                            |                   |
|----------------------------|-------------------|
| Vitesse à vide             | 10.000 tours/min  |
| Couple de serrage maximum  | 410 Nm            |
| Capacité vis/écrou         | Cl 8.8 M16●24 mm  |
| Capacité vis/écrou         | Cl 12.9 M14●21 mm |
| Filetage d'arrivée d'air   | 1/4" GAS          |
| Pression d'utilisation     | 6,2 bar           |
| Ø intérieur du tuyau d'air | 8 mm              |
| Consommation d'air moyenne | 79 l/min          |
| Poids                      | 1,3 kg            |

|      |        |          |   |           |
|------|--------|----------|---|-----------|
| 3/8" | 1,3 kg | € 384,00 | 1 | 019240007 |
|------|--------|----------|---|-----------|



## 1927B/K5

clé à chocs réversible, en aluminium, fournie avec 5 douilles d'impact, en coffret



● 720 15-17-19-21-22 mm

|                             |                   |
|-----------------------------|-------------------|
| Vitesse à vide              | 7.000 rpm         |
| Couple Max                  | 705 Nm            |
| Capacité vis/écrous         | Cl 8.8 M22●34 mm  |
| Capacité vis/écrou          | Cl 12.9 M18●27 mm |
| Entrée d'air                | 1/4" GAS          |
| Pression de service         | 6,2 bar           |
| Taille du tuyau interne (Ø) | 10 mm             |
| Consommation moyenne d'air  | 133 l/min         |
| Poids                       | 2,1 kg            |

|               |        |          |   |           |
|---------------|--------|----------|---|-----------|
| 1/2"          | 3,5 kg | € 279,00 | 1 | 019270122 |
| 350x305x86 mm |        |          |   |           |

## 1927CD

Clé à chocs réversible en matériau composite

• Mécanisme à double frappe



|                            |                     |
|----------------------------|---------------------|
| Vitesse à vide             | 7.000 tours/min     |
| Couple de serrage maximum  | 1.020 Nm            |
| Capacité vis/écrou         | CI 8.8 M22 ● 34 mm  |
| Capacité vis/écrou         | CI 12.9 M18 ● 27 mm |
| Filetage d'arrivée d'air   | 1/4" GAS            |
| Pression d'utilisation     | 6,2 bar             |
| Ø intérieur du tuyau d'air | 10 mm               |
| Consommation d'air moyenne | 130 l/min           |
| Poids                      | 2,3 kg              |

1/2 2,3 € 1 019270007

## 1927P

Clé à chocs réversible en matériau composite

• Mécanisme à double frappe



|                            |                     |
|----------------------------|---------------------|
| Vitesse à vide             | 7.500 tours/min     |
| Couple de serrage maximum  | 1.750 Nm            |
| Capacité vis/écrou         | CI 8.8 M24 ● 36 mm  |
| Capacité vis/écrou         | CI 12.9 M20 ● 30 mm |
| Filetage d'arrivée d'air   | 1/4" GAS            |
| Pression d'utilisation     | 6,2 bar             |
| Ø intérieur du tuyau d'air | 10 mm               |
| Consommation d'air moyenne | 290 l/min           |
| Poids                      | 2 kg                |

1/2 2,0 € 1 019270008

## 1927XM

Clé à chocs réversible compacte

• Mécanisme à simple frappe



|                            |                     |
|----------------------------|---------------------|
| Vitesse à vide             | 10.000 tours/min    |
| Couple de serrage maximum  | 770 Nm              |
| Capacité vis/écrou         | CI 8.8 M22 ● 34 mm  |
| Capacité vis/écrou         | CI 12.9 M18 ● 27 mm |
| Filetage d'arrivée d'air   | 1/4" GAS            |
| Pression d'utilisation     | 6,2 bar             |
| Ø intérieur du tuyau d'air | 10 mm               |
| Consommation d'air moyenne | 122 l/min           |
| Poids                      | 1,3 kg              |

1/2 1,3 € 1 019270030

## 1927CD/K3

Composition d'une clé à chocs réversible et de 3 douilles à chocs

• Mécanisme à double frappe



|                            |                     |
|----------------------------|---------------------|
| Vitesse à vide             | 7.000 tours/min     |
| Couple de serrage maximum  | 1.020 Nm            |
| Capacité vis/écrou         | CI 8.8 M22 ● 34 mm  |
| Capacité vis/écrou         | CI 12.9 M18 ● 27 mm |
| Filetage d'arrivée d'air   | 1/4" GAS            |
| Pression d'utilisation     | 6,2 bars            |
| Ø intérieur du tuyau d'air | 10 mm               |
| Consommation d'air moyenne | 130 l/min           |
| Poids                      | 1,9 kg              |

1/2 4 € 1 019270107

350x305x86 mm

## 1927P/K3

Clé à chocs réversible en matériau composite fournie avec 3 douilles à chocs



|                            |                     |
|----------------------------|---------------------|
| Vitesse à vide             | 7.500 tours/min     |
| Couple de serrage maximum  | 1.750 Nm            |
| Capacité vis/écrou         | CI 8.8 M24 ● 36 mm  |
| Capacité vis/écrou         | CI 12.9 M20 ● 30 mm |
| Filetage d'arrivée d'air   | 1/4" GAS            |
| Pression d'utilisation     | 6,2 bars            |
| Ø intérieur du tuyau d'air | 10 mm               |
| Consommation d'air moyenne | 290 l/min           |
| Poids                      | 2,9 kg              |

1/2 4 € 1 019270118

350x305x86 mm

## 1927XM/K5

Composition d'une clé à chocs réversible compacte 1927XM et de 5 douilles à chocs

• Mécanisme de simple frappe



|                            |                     |
|----------------------------|---------------------|
| Vitesse à vide             | 10.000 tours/min    |
| Couple de serrage maximum  | 770 Nm              |
| Capacité vis/écrou         | CI 8.8 M22 ● 34 mm  |
| Capacité vis/écrou         | CI 12.9 M18 ● 27 mm |
| Filetage d'arrivée d'air   | 1/4" GAS            |
| Pression d'utilisation     | 6,2 bars            |
| Ø intérieur du tuyau d'air | 10 mm               |
| Consommation d'air moyenne | 122 l/min           |
| Poids                      | 1,3 kg              |

1/2 2,8 € 1 019270129

307x206x86 mm

## 1927AN

Clé à chocs réversible à renvoi d'angle

- Mécanisme de simple frappe

12"

CE



|                            |                   |
|----------------------------|-------------------|
| Vitesse à vide             | 4.700 tours/min   |
| Couple de serrage maximum  | 244 Nm            |
| Capacité vis/écrou         | CI 8.8 M14●21 mm  |
| Capacité vis/écrou         | CI 12.9 M12●19 mm |
| Filetage d'arrivée d'air   | 1/4" GAS          |
| Pression d'utilisation     | 6,2 bar           |
| Ø intérieur du tuyau d'air | 10 mm             |
| Consommation d'air moyenne | 190 l/min         |
| Poids                      | 2,1 kg            |

|     |     |        |   |           |
|-----|-----|--------|---|-----------|
| 1/2 | kg  | €      | 1 | 019270012 |
|     | 2,1 | 550,00 |   |           |

## 1927G

Clé à chocs réversible compacte

- Mécanisme à simple frappe

12"

CE



|                            |                   |
|----------------------------|-------------------|
| Vitesse à vide             | 8500 tours/min    |
| Torque max.                | 325 Nm            |
| Capacité vis/écrou         | CI 8.8 M16●24 mm  |
| Capacité vis/écrou         | CI 12.9 M14●21 mm |
| Filetage d'arrivée d'air   | 1/4" GAS          |
| Pression d'utilisation     | 6,2 bar           |
| Ø intérieur du tuyau d'air | 10 mm             |
| Consommation d'air moyenne | 113 l/min         |
| Poids                      | 1,2 kg            |

|     |     |        |   |           |
|-----|-----|--------|---|-----------|
| 1/2 | kg  | €      | 1 | 019270050 |
|     | 1,2 | 457,00 |   |           |

## 1927SP-AM

Support magnétique pour clé à chocs pneumatique

- Équipé de deux aimants à haute tenue avec caoutchouc de protection
- Permet de loger 1 clé à chocs 1/2", 4 douilles et 1 clé dynamométrique
- Capacité : 10 kg



|     |   |       |   |           |
|-----|---|-------|---|-----------|
| 400 | g | €     | 1 | 019270000 |
|     |   | 72,00 |   |           |

## 1928DA

Clé à chocs réversible

- Mécanisme à double frappe

3/4"

CE



|                            |                   |
|----------------------------|-------------------|
| Vitesse à vide             | 5.000 tours/min   |
| Couple de serrage maximum  | 1.695 Nm          |
| Capacité vis/écrou         | CI 8.8 M30●46 mm  |
| Capacité vis/écrou         | CI 12.9 M27●41 mm |
| Filetage d'arrivée d'air   | 3/8" GAS          |
| Pression d'utilisation     | 6,2 bar           |
| Ø intérieur du tuyau d'air | 10 mm             |
| Consommation d'air moyenne | 240 l/min         |
| Poids                      | 4,3 kg            |

|     |     |        |   |           |
|-----|-----|--------|---|-----------|
| 3/4 | kg  | €      | 1 | 019280022 |
|     | 4,3 | 898,00 |   |           |

## 1928DAL

Clé à chocs réversible

- Mécanisme à double frappe

3/4"

CE



|                            |                   |
|----------------------------|-------------------|
| Vitesse à vide             | 5.000 tours/min   |
| Couple de serrage maximum  | 1.695 Nm          |
| Capacité vis/écrou         | CI 8.8 M27●41 mm  |
| Capacité vis/écrou         | CI 12.9 M24●36 mm |
| Filetage d'arrivée d'air   | 3/8" GAS          |
| Pression d'utilisation     | 6,2 bar           |
| Ø intérieur du tuyau d'air | 10 mm             |
| Consommation d'air moyenne | 240 l/min         |
| Poids                      | 4,8 kg            |

|     |     |        |   |           |
|-----|-----|--------|---|-----------|
| 3/4 | kg  | €      | 1 | 019280023 |
|     | 4,8 | 967,00 |   |           |

## 1928K4

Coffret clé à chocs réversible et quatre douilles à chocs longues

- Mécanisme à percussion "Pin Clutch"

3/4"

CE



728L 27-30-32-36 mm

|                            |                   |
|----------------------------|-------------------|
| Vitesse à vide             | 4.000 tours/min   |
| Couple de serrage maximum  | 1.493 Nm          |
| Capacité vis/écrou         | CI 8.8 M27●41 mm  |
| Capacité vis/écrou         | CI 12.9 M24●36 mm |
| Filetage d'arrivée d'air   | 3/8" GAS BSP      |
| Pression d'utilisation     | 6,2 bar           |
| Ø intérieur du tuyau d'air | 10 mm             |
| Consommation d'air moyenne | 260 l/min         |
| Poids clé à chocs          | 5,2 kg            |

|                |     |        |   |           |
|----------------|-----|--------|---|-----------|
| 3/4            | kg  | €      | 1 | 019280104 |
|                | 9,3 | 938,00 |   |           |
| 410x330x106 mm |     |        |   |           |

## 1928XM

Clé à chocs réversible compacte

- Mécanisme double frappe
- Extrêmement compacte et puissante
- Commande d'inversion à touche actionnable d'une seule main
- Trois niveaux de réglage de la puissance de vissage
- Échappement de l'air par la poignée

3/4"

CE



|                            |                   |
|----------------------------|-------------------|
| Vitesse à vide             | 4.800 tours/min   |
| Couple de serrage maximum  | 1.600 Nm          |
| Capacité vis/écrou         | CI 8.8 M27●41 mm  |
| Capacité vis/écrou         | CI 12.9 M24●36 mm |
| Filetage d'arrivée d'air   | 3/8" GAS          |
| Pression d'utilisation     | 6,2 bars          |
| Ø intérieur du tuyau d'air | 10 mm             |
| Consommation d'air moyenne | 175 l/min         |
| Poids                      | 2,9 kg            |

|     |     |        |   |           |
|-----|-----|--------|---|-----------|
| 3/4 | kg  | €      | 1 | 019280030 |
|     | 2,9 | 639,00 |   |           |

## 1928CD

Clé à chocs réversible en matériau composite

• Mécanisme à double frappe



|                            |                     |
|----------------------------|---------------------|
| Vitesse à vide             | 4.500 tours/min     |
| Couple de serrage maximum  | 1.800 Nm            |
| Capacité vis/écrou         | CI 8.8 M27 ● 41 mm  |
| Capacité vis/écrou         | CI 12.9 M24 ● 36 mm |
| Filetage d'arrivée d'air   | 3/8" GAS            |
| Pression d'utilisation     | 6,2 bar             |
| Ø intérieur du tuyau d'air | 10 mm               |
| Consommation d'air moyenne | 215 l/min           |
| Poids                      | 3,5 kg              |

|      |     |          |   |           |
|------|-----|----------|---|-----------|
| 3/4" | kg  | €        | 1 | 019280007 |
| 3/4  | 3,5 | 1.026,00 |   |           |

## 1928P

Clé à chocs réversible en matériau composite

• Mécanisme à double frappe



|                             |                     |
|-----------------------------|---------------------|
| Vitesse à vide              | 5.000 tours/min     |
| Couple Maximal              | 2.100 Nm            |
| Capacité vis/écrou/boulon   | CI 8.8 M30 ● 46 mm  |
| Capacité vis/écrou/boulon   | CI 12.9 M27 ● 41 mm |
| Filetage de l'arrivée d'air | 3/8" GAS            |
| Pression d'utilisation      | 6,2 bar             |
| Ø intérieur du tuyau d'air  | 10 mm               |
| Consommation moyenne d'air  | 221 l/min           |
| Poids                       | 3,7 kg              |

|      |     |          |   |           |
|------|-----|----------|---|-----------|
| 3/4" | kg  | €        | 1 | 019280006 |
| 3/4  | 3,7 | 1.090,00 |   |           |

## 1930LH

Clé à chocs réversible

• Mécanisme à double frappe

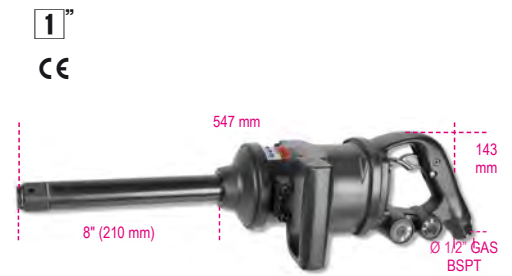

|                            |                     |
|----------------------------|---------------------|
| Vitesse à vide             | 6.000 tours/min     |
| Torque max.                | 2.441 Nm            |
| Capacité vis/écrou         | CI 8.8 M36 ● 55 mm  |
| Capacité vis/écrou         | CI 12.9 M30 ● 46 mm |
| Filetage d'arrivée d'air   | 1/2" GAS            |
| Pression d'utilisation     | 6,2 bar             |
| Ø intérieur du tuyau d'air | 13 mm               |
| Consommation d'air moyenne | 280 l/min           |
| Poids                      | 7,1 kg              |

|    |     |          |   |           |
|----|-----|----------|---|-----------|
| 1" | kg  | €        | 1 | 019300030 |
| 1  | 7,1 | 1.360,00 |   |           |

## 1930CD

Clé à chocs réversible en matériau composite

• Mécanisme à double frappe



|                            |                     |
|----------------------------|---------------------|
| Vitesse à vide             | 4.000 tours/min     |
| Couple de serrage maximum  | 2.445 Nm            |
| Capacité vis/écrou         | CI 8.8 M36 ● 55 mm  |
| Capacité vis/écrou         | CI 12.9 M30 ● 46 mm |
| Filetage d'arrivée d'air   | 1/2" GAS            |
| Pression d'utilisation     | 6,2 bar             |
| Ø intérieur du tuyau d'air | 13 mm               |
| Consommation d'air moyenne | 320 l/min           |
| Poids                      | 7,1 kg              |

|    |     |          |   |           |
|----|-----|----------|---|-----------|
| 1" | kg  | €        | 1 | 019300022 |
| 1  | 7,1 | 1.465,00 |   |           |

## 1930PA

Clé à chocs réversible

• Mécanisme à double frappe



|                            |                     |
|----------------------------|---------------------|
| Vitesse à vide             | 3.500 tours/min     |
| Couple de serrage maximum  | 2.445 Nm            |
| Capacité vis/écrou         | CI 8.8 M36 ● 55 mm  |
| Capacité vis/écrou         | CI 12.9 M30 ● 46 mm |
| Filetage d'arrivée d'air   | 1/2" GAS            |
| Pression d'utilisation     | 6,2 bar             |
| Ø intérieur du tuyau d'air | 13 mm               |
| Consommation d'air moyenne | 350 l/min           |
| Poids                      | 9,6 kg              |

|    |     |          |   |           |
|----|-----|----------|---|-----------|
| 1" | kg  | €        | 1 | 019300032 |
| 1  | 9,6 | 1.315,00 |   |           |

# Beta

## 1930LA

cle a chocs reversible

•Système de frappe double marteaux

1"

CE



|                            |                   |
|----------------------------|-------------------|
| Vitesse à vide             | 4.000 rpm         |
| Couple de serrage maximum  | 2.445 Nm          |
| Capacité vis/écrou         | Cl 8.8 M36●55 mm  |
| Capacité vis/écrou         | Cl 12.9 M30●46 mm |
| Filetage d'arrivée d'air   | 1/2" GAS          |
| Pression d'utilisation     | 6,2 bar           |
| Ø intérieur du tuyau d'air | 13 mm             |
| Consommation d'air moyenne | 460 l/min         |
| Poids                      | 10,6 kg           |

|   |      |          |   |           |
|---|------|----------|---|-----------|
| ■ | kg   | €        | 1 | 019300037 |
| 1 | 10,6 | 1.415,00 | 1 | 019300037 |

## 1930HLA

Clé à chocs réversible 1"

•Mécanisme à double frappe

1"

CE



|                            |                   |
|----------------------------|-------------------|
| Vitesse à vide             | 3.000 tours/min   |
| Couple de serrage maximum  | 3.661 Nm          |
| Capacité vis/écrou         | Cl 8.8 M42●65 mm  |
| Capacité vis/écrou         | Cl 12.9 M33●50 mm |
| Filetage d'arrivée d'air   | 1/2" GAS          |
| Pression d'utilisation     | 6,2 bar           |
| Ø intérieur du tuyau d'air | 13 mm             |
| Consommation d'air moyenne | 460 l/min         |
| Poids                      | 16,4 kg           |

|   |      |          |   |           |
|---|------|----------|---|-----------|
| ■ | kg   | €        | 1 | 019300040 |
| 1 | 16,4 | 1.985,00 | 1 | 019300040 |

## 1931CD6

Perceuse réversible en matériau composite

Ø 6

CE



|                            |                 |
|----------------------------|-----------------|
| Vitesse à vide             | 2.600 tours/min |
| Capacité mandrin           | 1+6 mm          |
| Puissance                  | 0,23 kW         |
| Filetage de la broche      | 3/8" - 24UNF    |
| Filetage d'arrivée d'air   | 1/4" GAS        |
| Pression d'utilisation     | 6,2 bar         |
| Ø intérieur du tuyau d'air | 8 mm            |
| Consommation d'air moyenne | 130 l/min       |
| Poids                      | 0,6 kg          |

|     |     |        |   |           |
|-----|-----|--------|---|-----------|
| ■   | kg  | €      | 1 | 019310006 |
| 0,6 | 0,6 | 295,00 | 1 | 019310006 |

## 1930A

Clé à chocs réversible

•Mécanisme à double frappe

1"

CE



|                            |                   |
|----------------------------|-------------------|
| Vitesse à vide             | 4.000 tours/min   |
| Couple de serrage maximum  | 2.445 Nm          |
| Capacité vis/écrou         | Cl 8.8 M36●55 mm  |
| Capacité vis/écrou         | Cl 12.9 M30●46 mm |
| Filetage d'arrivée d'air   | 1/2" GAS          |
| Pression d'utilisation     | 6,2 bar           |
| Ø intérieur du tuyau d'air | 13 mm             |
| Consommation d'air moyenne | 460 l/min         |
| Poids                      | 9,5 kg            |

|   |     |          |   |           |
|---|-----|----------|---|-----------|
| ■ | kg  | €        | 1 | 019300036 |
| 1 | 9,5 | 1.330,00 | 1 | 019300036 |

## 1930ZL

Clé à chocs réversible

•Mécanisme à double frappe

1 1/2"

CE



|                            |                   |
|----------------------------|-------------------|
| Vitesse à vide             | 3.000 tours/min   |
| Couple de serrage maximum  | 4.068 Nm          |
| Capacité vis/écrou         | Cl 8.8 M42●65 mm  |
| Capacité vis/écrou         | Cl 12.9 M36●55 mm |
| Filetage d'arrivée d'air   | 1/2" GAS          |
| Pression d'utilisation     | 6,2 bar           |
| Ø intérieur du tuyau d'air | 13 mm             |
| Consommation d'air moyenne | 480 l/min         |
| Poids                      | 15 kg             |

|       |    |          |   |           |
|-------|----|----------|---|-----------|
| ■     | kg | €        | 1 | 019300070 |
| 1 1/2 | 15 | 2.490,00 | 1 | 019300070 |

## 1931CD10

Perceuse réversible en matériau composite

Ø 10

CE



|                            |                 |
|----------------------------|-----------------|
| Vitesse à vide             | 1.800 tours/min |
| Capacité mandrin           | 1+10 mm         |
| Puissance                  | 0,38 kW         |
| Filetage de la broche      | 3/8" - 24UNF    |
| Filetage d'arrivée d'air   | 1/4" GAS        |
| Pression d'utilisation     | 6,2 bar         |
| Ø intérieur du tuyau d'air | 10 mm           |
| Consommation d'air moyenne | 170 l/min       |
| Poids                      | 1 kg            |

|     |     |        |   |           |
|-----|-----|--------|---|-----------|
| ■   | kg  | €      | 1 | 019310010 |
| 1,0 | 1,0 | 264,00 | 1 | 019310010 |

## 1931CD13

Perceuse réversible en matériau composite



|                                   |                      |
|-----------------------------------|----------------------|
| <b>Vitesse à vide</b>             | <b>800 tours/min</b> |
| Capacité mandrin                  | 1,0+13 mm            |
| <b>Puissance</b>                  | <b>0,38 kW</b>       |
| Filetage de la broche             | 1/2" - 20UNC         |
| <b>Filetage d'arrivée d'air</b>   | <b>1/4" GAS</b>      |
| Pression d'utilisation            | 6,2 bar              |
| <b>Ø intérieur du tuyau d'air</b> | <b>10 mm</b>         |
| Consommation d'air moyenne        | 170 l/min            |
| <b>Poids</b>                      | <b>1,3 kg</b>        |

kg 1,3 € 383,00 1 019310013

## 1931AN10

Perceuse à renvoi d'angle réversible



|                                   |                        |
|-----------------------------------|------------------------|
| <b>Vitesse à vide</b>             | <b>1.400 tours/min</b> |
| Capacité mandrin                  | 1+10 mm                |
| <b>Puissance</b>                  | <b>0,38 kW</b>         |
| Filetage de la broche             | 3/8" - 24UNF           |
| <b>Filetage d'arrivée d'air</b>   | <b>1/4" GAS</b>        |
| Pression d'utilisation            | 6,2 bar                |
| <b>Ø intérieur du tuyau d'air</b> | <b>10 mm</b>           |
| Consommation d'air moyenne        | 150 l/min              |
| <b>Poids</b>                      | <b>1,1 kg</b>          |

kg 1,1 € 285,00 1 019310030

## 1932B10

Perceuse réversible



|                                   |                        |
|-----------------------------------|------------------------|
| <b>Vitesse à vide</b>             | <b>1.800 tours/min</b> |
| Capacité mandrin                  | 1+10 mm                |
| <b>Puissance</b>                  | <b>0,44 kW</b>         |
| Filetage de la broche             | 3/8" - 24UNF           |
| <b>Filetage d'arrivée d'air</b>   | <b>1/4" GAS</b>        |
| Pression d'utilisation            | 6,2 bar                |
| <b>Ø intérieur du tuyau d'air</b> | <b>10 mm</b>           |
| Consommation d'air moyenne        | 160 l/min              |
| <b>Poids</b>                      | <b>1,2 kg</b>          |

kg 1,2 € 203,00 1 019320040

## 1932RS13

Perceuse réversible



|                                   |                      |
|-----------------------------------|----------------------|
| <b>Vitesse à vide</b>             | <b>750 tours/min</b> |
| Capacité mandrin                  | 1,5+13 mm            |
| <b>Puissance</b>                  | <b>0,55 kW</b>       |
| Filetage de la broche             | 3/8" - 24UNF         |
| <b>Filetage d'arrivée d'air</b>   | <b>1/4" GAS</b>      |
| Pression d'utilisation            | 6,2 bar              |
| <b>Ø intérieur du tuyau d'air</b> | <b>10 mm</b>         |
| Consommation d'air moyenne        | 160 l/min            |
| <b>Poids</b>                      | <b>1,4 kg</b>        |

kg 1,4 € 255,00 1 019320043

## 1932B13

Perceuse réversible



|                                   |                      |
|-----------------------------------|----------------------|
| <b>Vitesse à vide</b>             | <b>400 tours/min</b> |
| Capacité mandrin                  | 1,5+13 mm            |
| <b>Puissance</b>                  | <b>0,34 kW</b>       |
| Filetage de la broche             | 1/2" - 20UNC         |
| <b>Pression d'utilisation</b>     | <b>1/4" GAS</b>      |
| Ø intérieur du tuyau d'air        | 6,2 bar              |
| <b>Consommation d'air moyenne</b> | <b>10 mm</b>         |
| <b>Poids</b>                      | <b>1,6 kg</b>        |
| <b>Peso</b>                       | <b>1,6 kg</b>        |

kg 1,6 € 307,00 1 019320004

## 1933IH

Meuleuse droite haute puissance

• Fournie avec pinces de Ø 3 et 6 mm



|                                   |                         |
|-----------------------------------|-------------------------|
| <b>Vitesse à vide</b>             | <b>20.000 tours/min</b> |
| Capacité pince                    | 3 - 6 mm                |
| <b>Puissance</b>                  | <b>0,75 kW</b>          |
| Filetage d'arrivée d'air          | 1/4" GAS                |
| <b>Pression d'utilisation</b>     | <b>6,2 bar</b>          |
| Ø intérieur du tuyau d'air        | 10 mm                   |
| <b>Consommation d'air moyenne</b> | <b>370 l/min</b>        |
| <b>Poids</b>                      | <b>800 g</b>            |

g 800 € 236,50 1 019330006

**Beta**  
Quality Tools



## 1933ILH

Meuleuse droite longue haute puissance

- Fournie avec pinces de Ø 3 et 6 mm

CE



|                            |                  |
|----------------------------|------------------|
| Vitesse à vide             | 20.000 tours/min |
| Capacité pince             | 3 - 6 mm         |
| Puissance                  | 0,75 kW          |
| Filetage d'arrivée d'air   | 1/4" GAS         |
| Pression d'utilisation     | 6,2 bar          |
| Ø intérieur du tuyau d'air | 10 mm            |
| Consommation d'air moyenne | 370 l/min        |
| Poids                      | 1,2 kg           |

|     |        |   |           |
|-----|--------|---|-----------|
| kg  | €      |   |           |
| 1,2 | 434,00 | 1 | 019330011 |

## 1933AN90-H

Meuleuse à renvoi d'angle haute puissance

- Fournie avec pinces de Ø 3 et 6 mm

CE



|                            |                  |
|----------------------------|------------------|
| Vitesse à vide             | 15.000 tours/min |
| Capacité pince             | 3 - 6 mm         |
| Puissance                  | 0,75 kW          |
| Filetage d'arrivée d'air   | 1/4" GAS         |
| Pression d'utilisation     | 6,2 bar          |
| Ø intérieur du tuyau d'air | 10 mm            |
| Consommation d'air moyenne | 370 l/min        |
| Poids                      | 1,1 kg           |

|     |        |   |           |
|-----|--------|---|-----------|
| kg  | €      |   |           |
| 1,1 | 436,00 | 1 | 019330021 |

## 1933

Meuleuse droite

- Fournie avec pince de Ø 3 et 6 mm

CE



|                            |                  |
|----------------------------|------------------|
| Vitesse à vide             | 25.000 tours/min |
| Capacité pince             | 3 - 6 mm         |
| Puissance                  | 0,20 kW          |
| Filetage d'arrivée d'air   | 1/4" GAS         |
| Pression d'utilisation     | 6,2 bar          |
| Ø intérieur du tuyau d'air | 10 mm            |
| Consommation d'air moyenne | 230 l/min        |
| Poids                      | 380 g            |

|     |        |   |           |
|-----|--------|---|-----------|
| kg  | €      |   |           |
| 380 | 156,00 | 1 | 019330001 |

## 1933I

Meuleuse droite

- Fournie avec pinces de Ø 3 et 6 mm

CE



|                            |                  |
|----------------------------|------------------|
| Vitesse à vide             | 20.000 tours/min |
| Capacité pince             | 3 - 6 mm         |
| Puissance                  | 0,38 kW          |
| Filetage d'arrivée d'air   | 1/4" GAS         |
| Pression d'utilisation     | 6,2 bar          |
| Ø intérieur du tuyau d'air | 10 mm            |
| Consommation d'air moyenne | 260 l/min        |
| Poids                      | 670 g            |

|     |        |   |           |
|-----|--------|---|-----------|
| g   | €      |   |           |
| 670 | 174,00 | 1 | 019330005 |

## 1933L

Meuleuse droite longue

- Fournie avec pinces de Ø 3 et 6 mm

CE



|                            |                  |
|----------------------------|------------------|
| Vitesse à vide             | 25.000 tours/min |
| Capacité pince             | 3 - 6 mm         |
| Puissance                  | 0,20 kW          |
| Filetage d'arrivée d'air   | 1/4" GAS         |
| Pression d'utilisation     | 6,2 bar          |
| Ø intérieur du tuyau d'air | 10 mm            |
| Consommation d'air moyenne | 270 l/min        |
| Poids                      | 670 g            |

|     |        |   |           |
|-----|--------|---|-----------|
| g   | €      |   |           |
| 670 | 193,00 | 1 | 019330015 |

## 1933IL

Meuleuse droite longue

- Fournie avec pinces de Ø 3 et 6 mm

CE



|                            |                  |
|----------------------------|------------------|
| Vitesse à vide             | 20.000 tours/min |
| Capacité pince             | 3 - 6 mm         |
| Puissance                  | 0,38 kW          |
| Filetage d'arrivée d'air   | 1/4" GAS         |
| Pression d'utilisation     | 6,2 bar          |
| Ø intérieur du tuyau d'air | 10 mm            |
| Consommation d'air moyenne | 113 l/min        |
| Poids                      | 1,4 kg           |

|     |        |   |           |
|-----|--------|---|-----------|
| kg  | €      |   |           |
| 1,4 | 243,50 | 1 | 019330010 |

## 1933AN90

Meuleuse à renvoi d'angle

- Fournie avec pinces de Ø 3 et 6 mm

CE



|                            |                  |
|----------------------------|------------------|
| Vitesse à vide             | 20.000 tours/min |
| Capacité pince             | 3 - 6 mm         |
| Puissance                  | 0,20 kW          |
| Filetage d'arrivée d'air   | 1/4" GAS         |
| Pression d'utilisation     | 6,2 bar          |
| Ø intérieur du tuyau d'air | 10 mm            |
| Consommation d'air moyenne | 230 l/min        |
| Poids                      | 510 g            |

|     |        |   |           |
|-----|--------|---|-----------|
| g   | €      |   |           |
| 510 | 193,00 | 1 | 019330020 |

## 1934BV

Nettoyeur à basse vitesse

- Fournie avec pinces de Ø 3 et 6 mm

CE



|                            |                 |
|----------------------------|-----------------|
| Vitesse à vide             | 3.700 tours/min |
| Capacité pince             | 3 - 6 mm        |
| Puissance                  | 0,37 kW         |
| Filetage d'arrivée d'air   | 1/4" GAS        |
| Pression d'utilisation     | 6,2 bar         |
| Ø intérieur du tuyau d'air | 10 mm           |
| Consommation d'air moyenne | 113 l/min       |
| Poids                      | 0,84 kg         |

|     |        |   |           |
|-----|--------|---|-----------|
| g   | €      |   |           |
| 840 | 212,00 | 1 | 019340000 |



## 1934MAV

Micro-meuleuse droite

CE



|                            |                  |
|----------------------------|------------------|
| Vitesse à vide             | 56.000 tours/min |
| Capacité pince             | 3 mm             |
| Puissance                  | 0,04 kW          |
| Filetage d'arrivée d'air   | 1/4" GAS BSPT    |
| Pression d'utilisation     | 6,2 bar          |
| Ø intérieur du tuyau d'air | 4,5 mm           |
| Consommation d'air moyenne | 115 l/min        |
| Poids                      | 0,2 kg           |

|   |     |   |        |   |           |
|---|-----|---|--------|---|-----------|
| g | 205 | € | 183,50 | 1 | 019340010 |
|---|-----|---|--------|---|-----------|

## 1934MAV70

Micro-meuleuse droite à grande vitesse

CE



|                            |                  |
|----------------------------|------------------|
| Vitesse à vide             | 70.000 tours/min |
| Capacité pince             | 3 mm             |
| Puissance                  | 0,08 kW          |
| Filetage d'arrivée d'air   | 1/4" GAS BSPT    |
| Pression d'utilisation     | 6,2 bar          |
| Ø intérieur du tuyau d'air | 4,5 mm           |
| Consommation d'air moyenne | 115 l/min        |
| Poids                      | 0,21 kg          |

|   |     |   |        |   |           |
|---|-----|---|--------|---|-----------|
| g | 210 | € | 310,00 | 1 | 019340030 |
|---|-----|---|--------|---|-----------|

## 1935F

Visseuse pneumatique réversible

1/4

CE



|                            |               |
|----------------------------|---------------|
| Vitesse à vide             | 800 tours/min |
| Champ couple de serrage    | 4-16 Nm       |
| Capacité vis               | 6-9 M         |
| Porte-embouts              | ● 1/4"        |
| Filetage d'arrivée d'air   | 1/4" GAS      |
| Pression d'utilisation     | 6,2 bar       |
| Ø intérieur du tuyau d'air | 10 mm         |
| Consommation d'air moyenne | 150 l/min     |
| Poids                      | 1,3 kg        |

|    |     |   |        |   |           |
|----|-----|---|--------|---|-----------|
| kg | 1,3 | € | 283,00 | 1 | 019350045 |
|----|-----|---|--------|---|-----------|

## 1936/4A

Meuleuse à renvoi d'angle

CE



|                            |                  |
|----------------------------|------------------|
| Vitesse à vide             | 11.000 tours/min |
| Dimension de la meule      | 115 mm           |
| Puissance                  | 0,66 kW          |
| Filetage de la broche      | M14              |
| Filetage d'arrivée d'air   | 1/4" GAS         |
| Pression d'utilisation     | 6,2 bar          |
| Ø intérieur du tuyau d'air | 10 mm            |
| Consommation d'air moyenne | 390 l/min        |
| Poids                      | 1,77 kg          |

|    |     |   |        |   |           |
|----|-----|---|--------|---|-----------|
| kg | 1,8 | € | 483,00 | 1 | 019360024 |
|----|-----|---|--------|---|-----------|

## 1936/5A

Meuleuse à renvoi d'angle

CE



|                            |                  |
|----------------------------|------------------|
| Vitesse à vide             | 10.000 tours/min |
| Dimension de la meule      | 125 mm           |
| Puissance                  | 0,66 kW          |
| Filetage de la broche      | M14              |
| Filetage d'arrivée d'air   | 1/4" GAS         |
| Pression d'utilisation     | 6,2 bar          |
| Ø intérieur du tuyau d'air | 10 mm            |
| Consommation d'air moyenne | 390 l/min        |
| Poids                      | 1,9 kg           |

|    |     |   |        |   |           |
|----|-----|---|--------|---|-----------|
| kg | 1,9 | € | 483,00 | 1 | 019360025 |
|----|-----|---|--------|---|-----------|

## 1936/7A

Meuleuse à renvoi d'angle

CE



|                            |               |
|----------------------------|---------------|
| Vitesse à vide             | 7600 giri/min |
| Dimension de la meule      | 180 mm        |
| Puissance                  | 1,3 kW        |
| Filetage de la broche      | M14           |
| Filetage d'arrivée d'air   | 3/8" GAS      |
| Pression d'utilisation     | 6,2 bar       |
| Ø intérieur du tuyau d'air | 13 mm         |
| Consommation d'air moyenne | 906 l/min     |
| Poids                      | 2,7 kg        |

|    |     |   |        |   |           |
|----|-----|---|--------|---|-----------|
| kg | 2,7 | € | 695,00 | 1 | 019360027 |
|----|-----|---|--------|---|-----------|



## 1937

Ponceuse orbitale rotative sans lubrification, en matériau composite

• Diamètre orbite 5 mm



Ø 5 mm

|                            |                  |
|----------------------------|------------------|
| Vitesse à vide             | 12.000 tours/min |
| Puissance                  | 0,18 kW          |
| Dimensions du plateau      | 150 mm           |
| Diamètre orbite            | 5 mm             |
| Filetage de la broche      | 5/16"-24         |
| Filetage d'arrivée d'air   | 1/4" GAS         |
| Pression d'utilisation     | 6,2 bar          |
| Ø intérieur du tuyau d'air | 10 mm            |
| Consommation d'air moyenne | 170 l/min        |
| Poids                      | 0,86 kg          |

|      |        |   |           |
|------|--------|---|-----------|
| kg   | €      |   |           |
| 0,86 | 512,00 | 1 | 019370001 |

## 1937R/P

Plateau Ø 150 mm 6 trous pour 1937



|         |       |   |           |
|---------|-------|---|-----------|
| 1937R/P | €     |   |           |
|         | 62,50 | 1 | 019370002 |

## 1937KC

Coffret mini ponceuse roto-orbitale

- Diamètre orbite 4 mm
- 2 plateaux de ponçage Ø 50 mm et Ø 75 mm
- 10 disques de papier de verre abrasif Ø 50 mm avec grain 400, 600, 800
- 10 disques de papier de verre abrasif Ø 75 mm avec grain 400, 600, 800



|                            |                 |
|----------------------------|-----------------|
| Vitesse à vide             | 15000 tours/min |
| Puissance                  | 0,25 kW         |
| Dimensions du plateau      | 50 - 75 mm      |
| Filetage de la broche      | M6 x 1,0        |
| Filetage d'arrivée d'air   | 1/4" GAZ        |
| Pression d'utilisation     | 6,2 bars        |
| Ø intérieur du tuyau d'air | 10 mm           |
| Consommation d'air moyenne | 79 l/min        |
| Poids ponceuse             | 0,64 kg         |
| Poids kit                  | 1,4 kg          |

|     |        |   |           |
|-----|--------|---|-----------|
| kg  | €      |   |           |
| 1,4 | 299,00 | 1 | 019370171 |

## 1937C...

Disques de papier de verre pour 1937KC



| Ø mm | P   | €     |   |           |
|------|-----|-------|---|-----------|
| 50   | 400 | 20,10 | 1 | 019370175 |
| 50   | 600 | 20,10 | 1 | 019370176 |
| 50   | 800 | 20,10 | 1 | 019370177 |
| 75   | 400 | 26,50 | 1 | 019370178 |
| 75   | 600 | 26,50 | 1 | 019370179 |
| 75   | 800 | 26,50 | 1 | 019370180 |

\* Les prix indiqués sont pour 10 pièces

## 1937KL

Mini polisseuse revolver orbitale

- Plateau de polissage Ø 75 mm
- 2 éponges pour lustrer Ø 90 mm - 1937/KL-DSB, 1937/KL-DSG
- Laine d'agneau Ø 90 mm - 1937/KL-DLA



|                            |                 |
|----------------------------|-----------------|
| Vitesse à vide             | 3.200 tours/min |
| Puissance                  | 0,25 kW         |
| Dimensions du plateau      | 75 mm           |
| Filetage de la broche      | M6              |
| Filetage d'arrivée d'air   | 1/4" GAS BSPT   |
| Pression d'utilisation     | 6,2 bars        |
| Ø intérieur du tuyau d'air | 10 mm           |
| Consommation d'air moyenne | 91 l/min        |
| Poids polisseuse           | 0,75 kg         |
| Poids kit                  | 1,8 kg          |

|     |        |   |           |
|-----|--------|---|-----------|
| kg  | €      |   |           |
| 1,8 | 323,00 | 1 | 019370161 |

## 1937KL-D

Accessoires pour 1937KL



|            | Ø mm | €     |   |           |
|------------|------|-------|---|-----------|
| 1937KL-DLA | 90   | 31,00 | 1 | 019370164 |
| 1937KL-DSB | 90   | 31,00 | 1 | 019370165 |
| 1937KL-DSG | 90   | 31,00 | 1 | 019370166 |

## 1937K...

Plateau pour 1937KC et 1937KL



|           | Ø mm | 1937KC | 1937KL | €     |   |           |
|-----------|------|--------|--------|-------|---|-----------|
| 1937KC-RP | 50   | •      |        | 38,50 | 1 | 019370173 |
| 1937KL-RP | 75   | •      | •      | 42,00 | 1 | 019370163 |

## 1937M

Ponceuse multifonction avec 16 accessoires



|                            |                 |
|----------------------------|-----------------|
| Vitesse à vide             | 3.500 tours/min |
| Puissance                  | 0,34 kW         |
| Filetage d'arrivée d'air   | 1/4" GAS        |
| Pression d'utilisation     | 6,2 bar         |
| Ø intérieur du tuyau d'air | 10 mm           |
| Consommation d'air moyenne | 113 l/min       |
| Poids ponceuse             | 1,5 kg          |
| Poids kit                  | 4,5 kg          |

|     |        |   |           |
|-----|--------|---|-----------|
| kg  | €      |   |           |
| 4,5 | 905,00 | 1 | 019370011 |

458x495x116 mm

## 1937M-01÷11

Accessoires pour 1937M



|            | L mm | 1937M-         | €     |   |           |
|------------|------|----------------|-------|---|-----------|
| 1937M-01   | 30   |                | 36,50 | 1 | 019370101 |
| 1937M-02   | 30   |                | 36,50 | 1 | 019370102 |
| 1937M-03   | 11   |                | 31,00 | 1 | 019370103 |
| 1937M-04   | 23   |                | 31,00 | 1 | 019370104 |
| 1937M-05   | 11   |                | 31,00 | 1 | 019370105 |
| 1937M-06   | 23   |                | 31,00 | 1 | 019370106 |
| * 1937M-07 | 16   |                | 89,50 | 1 | 019370107 |
| 1937M-08   | 13   | 07             | 31,00 | 1 | 019370108 |
| 1937M-09   | 26   | 07             | 31,00 | 1 | 019370109 |
| 1937M-10   | 11   | 03, 05         | 31,00 | 1 | 019370110 |
| 1937M-11   | 23   | 01, 02, 04, 06 | 31,00 | 1 | 019370111 |

\* Les prix indiqués sont pour 6 pièces

## 1937N10

Ponceuse à bande



|                            |                  |
|----------------------------|------------------|
| Vitesse à vide             | 20.000 tours/min |
| Puissance                  | 0,37 kW          |
| Dimensions de la bande     | 10x330 mm        |
| Filetage d'arrivée d'air   | 1/4" GAS         |
| Pression d'utilisation     | 6,2 bar          |
| Ø intérieur du tuyau d'air | 10 mm            |
| Consommation d'air moyenne | 374 l/min        |
| Poids                      | 0,9 kg           |

|     |        |   |           |
|-----|--------|---|-----------|
| kg  | €      |   |           |
| 0,9 | 346,00 | 1 | 019370041 |

## 1937N10-GR

Bandes abrasives pour 1937N10



|               |       |         |   |           |
|---------------|-------|---------|---|-----------|
| 1937N10-GR60  | P 60  | € 39,50 | 1 | 019370146 |
| 1937N10-GR80  | P 80  | € 39,50 | 1 | 019370148 |
| 1937N10-GR100 | P 100 | € 39,50 | 1 | 019370150 |
| 1937N10-GR120 | P 120 | € 39,50 | 1 | 019370152 |

Les prix indiqués sont pour 10 pièces

## 1937N20

Ponceuse à bande



|                            |                  |
|----------------------------|------------------|
| Vitesse à vide             | 16.000 tours/min |
| Puissance                  | 0,45 kW          |
| Dimensions de la bande     | 20x520 mm        |
| Filetage d'arrivée d'air   | 1/4" GAS         |
| Pression d'utilisation     | 6,2 bar          |
| Ø intérieur du tuyau d'air | 10 mm            |
| Consommation d'air moyenne | 400 l/min        |
| Poids                      | 1,6 kg           |

|     |        |   |           |
|-----|--------|---|-----------|
| kg  | €      |   |           |
| 1,6 | 402,00 | 1 | 019370051 |

## 1937N20-GR

Bandes abrasives pour 1937N20



|               |       |         |   |           |
|---------------|-------|---------|---|-----------|
| 1937N20-GR60  | P 60  | € 51,50 | 1 | 019370156 |
| 1937N20-GR80  | P 80  | € 51,50 | 1 | 019370158 |
| 1937N20-GR100 | P 100 | € 51,50 | 1 | 019370160 |
| 1937N20-GR120 | P 120 | € 51,50 | 1 | 019370162 |

Les prix indiqués sont pour 10 pièces

## 1938

Couteau vibrant dépose-vitres

• Fourni avec 1 lame droite de 57 mm



|                                   |           |
|-----------------------------------|-----------|
| Nombre d'oscillations à la minute | 20.000    |
| Filetage d'arrivée d'air          | 1/4" GAS  |
| Pression d'utilisation            | 6,2 bar   |
| Ø intérieur du tuyau d'air        | 6,5 mm    |
| Consommation d'air moyenne        | 200 l/min |
| Poids                             | 1,0 kg    |

|     |        |   |           |
|-----|--------|---|-----------|
| kg  | €      |   |           |
| 1,0 | 268,00 | 1 | 019380021 |

## 1938R/L

Lames pour couteau vibrant dépose-vitres

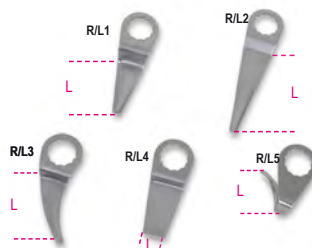

|          |      |       |   |           |
|----------|------|-------|---|-----------|
|          | L mm | €     |   |           |
| 1938R/L1 | 57   | 24,10 | 1 | 019380041 |
| 1938R/L2 | 90   | 46,00 | 1 | 019380042 |
| 1938R/L3 | 30   | 29,00 | 1 | 019380043 |
| 1938R/L4 | 8    | 40,00 | 1 | 019380044 |
| 1938R/L5 | 36   | 45,50 | 1 | 019380045 |

## 1938R/S5

Jeu de 5 lames pour 1938

|          |          |   |           |
|----------|----------|---|-----------|
| 1938R/S5 | € 184,50 | 1 | 019380055 |
|----------|----------|---|-----------|

## 1940

Marteau burineur

• Fourni avec un ressort de retenue et un coupleur rapide à baïonnette pour forets 6 pans



|                              |           |
|------------------------------|-----------|
| Nombre de coups à la minute  | 3.500     |
| Dimension de l'emmanchement  | Ø 11 mm   |
| Dimension du piston          | 19 mm     |
| Longueur de la course        | 67 mm     |
| Filetage d'arrivée d'air     | 1/4" GAS  |
| Pression d'utilisation       | 6,2 bar   |
| Ø intérieur du tuyau moyenne | 8 mm      |
| Consommation d'air moyenne   | 240 l/min |
| Poids                        | 1,9 kg    |

|     |        |   |           |
|-----|--------|---|-----------|
| kg  | €      |   |           |
| 1,9 | 208,00 | 1 | 019400001 |

## 1940/C6

Coffret marteau pneumatique avec 5 burins et accessoires

• Pour couper la tôle, les boulons et les corps, enlever les scories de soudage, les rivets, le plâtre et les carreaux  
• Assortiment dans une mallette à outils ABS pratique, comprenant:

- 1 marteau à air article 1940
- 1 burin plat article 1940SN
- 1 burin de démolition article 1940ST
- 1 burin à pointe ronde 1940SD
- 1 burin biseauté article 1940SPS
- 1 ciseau à tôle 1940SDT
- 1 élément de ressort anti-retour 1940MT
- 1 support à baïonnette pour burins hexagonaux



|                              |           |
|------------------------------|-----------|
| Coups par minute             | 3.500     |
| Emmanchement                 | Ø 11 mm   |
| dimension du piston          | 19 mm     |
| longueur de course du piston | 67 mm     |
| Entrée d'air                 | 1/4" GAS  |
| Pression de travail          | 6,2 bar   |
| Taille du tuyau interne (Ø)  | 8 mm      |
| Consommation moyenne d'air   | 240 l/min |
| Weight                       | 3,3 kg    |

|               |        |   |           |
|---------------|--------|---|-----------|
| kg            | €      |   |           |
| 3,3           | 305,00 | 1 | 019400000 |
| 320x240x90 mm |        |   |           |

## 1940MT

Ressort de retenue pour 1940



|        |   |       |   |           |
|--------|---|-------|---|-----------|
| 1940MT | € | 15,90 | 5 | 019400110 |
|--------|---|-------|---|-----------|

## 1940S...

Burins pour marteau burineur 1940



|         |   |       |   |           |
|---------|---|-------|---|-----------|
| 1940SN  | € | 18,20 | 5 | 019400020 |
| 1940ST  | € | 18,20 | 5 | 019400021 |
| 1940SD  | € | 18,20 | 5 | 019400022 |
| 1940SPS | € | 18,20 | 5 | 019400023 |
| 1940SDT | € | 18,20 | 5 | 019400024 |

## 1940/S5

Jeu de 5 burins pour 1940



|         |   |       |   |           |
|---------|---|-------|---|-----------|
| 1940/S5 | € | 83,00 | 1 | 019400030 |
|---------|---|-------|---|-----------|

## 1940E10

Marteau burineur

- Compatible avec burins à entraînement hexagonal de 10 mm
- Fourni avec un ressort de retenue et un coupleur rapide à baïonnette



|                             |          |
|-----------------------------|----------|
| Nombre de coups à la minute | 2.900    |
| Dimension de l'emmanchement | 10 mm    |
| Dimension du piston         | 19 mm    |
| Longueur de la course       | 67 mm    |
| Filetage d'arrivée d'air    | 1/4" GAS |
| Pression d'utilisation      | 6,2 bars |
| Ø intérieur du tuyau d'air  | 10 mm    |
| Consommation d'air moyenne  | 76 l/min |
| Poids                       | 1,7 kg   |

|    |     |   |        |   |           |
|----|-----|---|--------|---|-----------|
| kg | 1,7 | € | 235,00 | 1 | 019400010 |
|----|-----|---|--------|---|-----------|

## 1940E10/MT

Ressort de tenue pour 1940E10



|            |   |      |   |           |
|------------|---|------|---|-----------|
| 1940E10/MT | € | 2,20 | 5 | 019400112 |
|------------|---|------|---|-----------|

## 1940E10/S...

Burins pour marteau burineur 1940E10



|             |   |       |   |           |
|-------------|---|-------|---|-----------|
| 1940E10/SN  | € | 12,50 | 5 | 019400040 |
| 1940E10/ST  | € | 12,50 | 5 | 019400041 |
| 1940E10/SD  | € | 12,50 | 5 | 019400042 |
| 1940E10/SPS | € | 12,50 | 5 | 019400043 |
| 1940E10/SDT | € | 12,50 | 5 | 019400044 |

## 1940E10/S5

Jeu de 5 burins pour marteau burineur 1940E10



|            |   |       |   |           |
|------------|---|-------|---|-----------|
| 1940E10/S5 | € | 62,50 | 1 | 019400050 |
|------------|---|-------|---|-----------|

## 1942A

Scie alternative



|                             |              |
|-----------------------------|--------------|
| Nombre de cycles par minute | 10.000       |
| Longueur de la course       | 10 mm        |
| Filetage d'arrivée d'air    | 1/4" GAS BSP |
| Pression d'utilisation      | 6,2 bar      |
| Ø intérieur du tuyau d'air  | 8 mm         |
| Consommation d'air moyenne  | 75 l/min     |
| Poids                       | 550 g        |

|   |     |   |        |   |           |
|---|-----|---|--------|---|-----------|
| g | 550 | € | 352,00 | 1 | 019420000 |
|---|-----|---|--------|---|-----------|

## 1942LR

Lames Bimétal pour scie alternative 1942A



|        |   |      |   |           |
|--------|---|------|---|-----------|
| 1942LR | € | 9,00 | 5 | 019420032 |
|--------|---|------|---|-----------|

## 1944A

Dériveur à aiguilles axial

CE



|                             |          |
|-----------------------------|----------|
| Nombre de coups à la minute | 3.800    |
| Course du piston            | 33 mm    |
| N° aiguilles                | 19       |
| Ø aiguille                  | 3 mm     |
| Filetage d'arrivée d'air    | 1/4" GAS |
| Pression d'utilisation      | 6,2 bar  |
| Ø intérieur du tuyau d'air  | 10 mm    |
| Consommation d'air moyenne  | 85 l/min |
| Poids                       | 2,8 kg   |

|    |     |   |        |   |           |
|----|-----|---|--------|---|-----------|
| kg | 2,8 | € | 400,00 | 1 | 019440011 |
|----|-----|---|--------|---|-----------|

## 1944N

Dériveur à aiguilles



|                             |          |
|-----------------------------|----------|
| Nombre de coups à la minute | 3800     |
| Corse du piston             | 33 mm    |
| N° aiguilles                | 19       |
| Ø aiguille                  | 3 mm     |
| Filetage d'arrivée d'air    | 1/4" GAS |
| Pression d'utilisation      | 6,2 bar  |
| Ø intérieur du tuyau d'air  | 8 mm     |
| Consommation d'air moyenne  | 85 l/min |
| Poids                       | 2,7 kg   |

|    |     |   |        |   |           |
|----|-----|---|--------|---|-----------|
| kg | 2,7 | € | 503,00 | 1 | 019440002 |
|----|-----|---|--------|---|-----------|

## 1944AR

Jeu de aiguilles pour 1944N et 1944A



|          |      |   |    |    |   |       |   |           |
|----------|------|---|----|----|---|-------|---|-----------|
| 1944AR 2 | Ø mm | 2 | n. | 29 | € | 58,00 | 1 | 019440015 |
| 1944AR 3 | Ø mm | 3 | n. | 19 | € | 45,00 | 1 | 019440005 |

## 1944PA

Plaques porte-aiguilles pour 1944N et 1944A



|          | Ø<br>mm | N  | €     | 📦 | 📄         |
|----------|---------|----|-------|---|-----------|
| 1944PA 2 | 2       | 29 | 64,00 | 1 | 019440016 |
| 1944PA 3 | 3       | 19 | 52,00 | 1 | 019440006 |

## 1945S

Agrafeuse

• Utilise des agrafes type 80, section 0,95 x 0,65 mm (21 Gauge), longueur 4 - 16 mm, largeur 12,8 mm



**Capacité du chargeur** 157 pces  
**Filetage d'arrivée d'air** 1/4" GAS  
**Pression d'utilisation** 4,2 - 7 bar  
**Ø intérieur du tuyau d'air** 8 mm  
**Consommation d'air (7 bar)** 0,34 l/cycle  
**Poids** 0,87 kg

| kg  | €      | 📦 | 📄         |
|-----|--------|---|-----------|
| 0,9 | 214,50 | 1 | 019450000 |

## 1945S/G...

Agrafes type 80, section 0,95x0,65 mm (21 Gauge), largeur 12,8 mm, pour 1945S

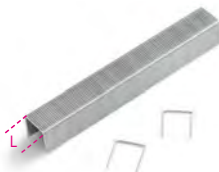

|             | L<br>mm | €     | 📦 | 📄         |
|-------------|---------|-------|---|-----------|
| • 1945S/G 4 | 4       | 22,40 | 1 | 019450004 |
| 1945S/G 6   | 6       | 8,55  | 1 | 019450006 |
| 1945S/G 8   | 8       | 9,70  | 1 | 019450008 |
| 1945S/G 10  | 10      | 10,70 | 1 | 019450010 |
| 1945S/G 12  | 12      | 11,90 | 1 | 019450012 |
| 1945S/G 14  | 14      | 12,90 | 1 | 019450014 |
| 1945S/G 16  | 16      | 14,50 | 1 | 019450016 |

Les prix indiqués sont pour 5.000 pièces  
 • Les prix indiqués sont pour 10.000 pièces

## 1945C

Agrafeuse-cloueuse

• Utilise des agrafes type 90 section 1,25 x 1,0 mm (18 Gauge), longueur 16-40 mm, largeur 5,8 mm  
 • Utilise des clous type B12 section 1,25 x 1,0 mm (18 Gauge), tête de 1,9 mm

CE



**Capacité du chargeur** 100 pces  
**Filetage d'arrivée d'air** 1/4" GAS  
**Pression d'utilisation** 5 - 8 bar  
**Ø intérieur du tuyau d'air** 8 mm  
**Consommation d'air (7 bar)** 1,12 l/cycle  
**Peso** 1,16 kg

| kg   | €      | 📦 | 📄         |
|------|--------|---|-----------|
| 1,16 | 307,00 | 1 | 019450200 |

## 1945C/G...

Agrafes type 90, section 1,25x1,0 mm (18 Gauge), longueur 5,8 mm, pour 1945C

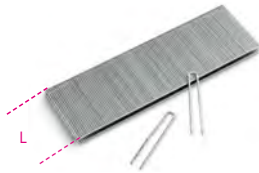

|            | L<br>mm | €     | 📦 | 📄         |
|------------|---------|-------|---|-----------|
| 1945C/G 16 | 16      | 17,20 | 1 | 019450216 |
| 1945C/G 19 | 19      | 20,30 | 1 | 019450219 |
| 1945C/G 22 | 22      | 22,40 | 1 | 019450222 |
| 1945C/G 25 | 25      | 26,50 | 1 | 019450225 |
| 1945C/G 28 | 28      | 27,50 | 1 | 019450228 |
| 1945C/G 32 | 32      | 32,00 | 1 | 019450232 |
| 1945C/G 35 | 35      | 35,00 | 1 | 019450235 |
| 1945C/G 38 | 38      | 39,50 | 1 | 019450238 |
| 1945C/G 40 | 40      | 41,50 | 1 | 019450240 |

Les prix indiqués sont pour 10.000 pièces

## 1945C/GP...

Clous type B12, section 1,25x1,0 mm (18 Gauge), tête de 1,9 mm, pour 1945C

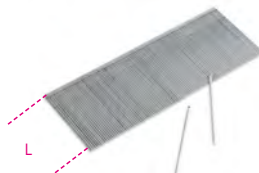

|             | L<br>mm | €     | 📦 | 📄         |
|-------------|---------|-------|---|-----------|
| 1945C/GP 15 | 15      | 9,00  | 1 | 019450255 |
| 1945C/GP 16 | 16      | 9,35  | 1 | 019450256 |
| 1945C/GP 20 | 20      | 11,00 | 1 | 019450260 |
| 1945C/GP 25 | 25      | 12,70 | 1 | 019450265 |
| 1945C/GP 30 | 30      | 14,90 | 1 | 019450270 |
| 1945C/GP 32 | 32      | 16,40 | 1 | 019450272 |
| 1945C/GP 35 | 35      | 17,40 | 1 | 019450275 |
| 1945C/GP 38 | 38      | 19,10 | 1 | 019450278 |
| 1945C/GP 40 | 40      | 19,50 | 1 | 019450280 |
| 1945C/GP 45 | 45      | 21,50 | 1 | 019450285 |
| 1945C/GP 50 | 50      | 23,60 | 1 | 019450290 |

Les prix indiqués sont pour 10.000 pièces



## 1945P

Aiguilleur micropin/minibrad sans tête

• Utilise des pointeaux type B6, Ø 0,64 mm (23 Gauge), longueur 12 - 35 mm

CE



**Capacité du chargeur** 145 pces  
**Filetage d'arrivée d'air** 1/4" GAS  
**Pression d'utilisation** 4 - 7 bar  
**Ø intérieur du tuyau d'air** 8 mm  
**Consommation d'air (7 bar)** 0,27 l/cycle  
**Poids** 0,87 kg

| kg   | €      | 📦 | 📄         |
|------|--------|---|-----------|
| 0,87 | 340,00 | 1 | 019450100 |

## 1945P/S...

Pointeaux type B6, Ø 0,64 mm (23 Gauge), pour 1945P

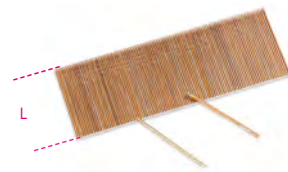

|            | L<br>mm | €     | 📦 | 📄         |
|------------|---------|-------|---|-----------|
| 1945P/S 12 | 12      | 10,50 | 1 | 019450112 |
| 1945P/S 15 | 15      | 11,40 | 1 | 019450115 |
| 1945P/S 18 | 18      | 12,60 | 1 | 019450118 |
| 1945P/S 20 | 20      | 14,50 | 1 | 019450120 |
| 1945P/S 21 | 21      | 14,70 | 1 | 019450121 |
| 1945P/S 22 | 22      | 15,00 | 1 | 019450122 |
| 1945P/S 25 | 25      | 16,40 | 1 | 019450125 |
| 1945P/S 30 | 30      | 18,70 | 1 | 019450130 |
| 1945P/S 35 | 35      | 21,30 | 1 | 019450135 |

Les prix indiqués sont pour 10.000 pièces

Beta

## 1946

### Riveteuse

- Livrée avec des buses interchangeables de 2,4-3,2-4,0-4,8 mm

CE



|                            |                           |
|----------------------------|---------------------------|
| Puissance de traction      | 8000 N                    |
| Longueur de la course      | 14 mm                     |
| Capacité maximum           | Ø rivets aluminium 4,8 mm |
| Filetage d'arrivée d'air   | 1/4" GAS                  |
| Pression d'utilisation     | 6,2 bar                   |
| Ø intérieur du tuyau d'air | 6 mm                      |
| Consommation d'air moyenne | 1,2 l/ciclo               |
| Poids                      | 1,5 kg                    |

|     |        |   |           |
|-----|--------|---|-----------|
| kg  | €      |   |           |
| 1,5 | 211,00 | 1 | 019460001 |

## 1946C4,8

### Riveteuse

- Aspiration automatique
- Fournie assemblée pour rivets en acier, acier inoxydable, aluminium et cuivre, de 2,4 - 3,2 - 4,0 - 4,8 mm

CE



|                            |                           |
|----------------------------|---------------------------|
| Puissance de traction      | 8.900 N                   |
| Longueur de la course      | 15 mm                     |
| Capacité maximum rivets    | Ø acier inoxydable 4,8 mm |
| Filetage d'arrivée d'air   | 1/4" GAS                  |
| Pression d'utilisation     | 6,2 bar                   |
| Ø intérieur du tuyau d'air | 10 mm                     |
| Consommation d'air         | 2,6 l/cycle               |
| Poids                      | 1,5 kg                    |

|     |        |   |           |
|-----|--------|---|-----------|
| kg  | €      |   |           |
| 1,5 | 675,00 | 1 | 019460006 |

## 1946C7,8

### Riveteuse

- Aspiration automatique
- Fournie assemblée pour rivets en acier, acier inoxydable, aluminium et cuivre, de 4,8 - 5,6 - 6,4 - 7,8 mm

CE



|                            |                           |
|----------------------------|---------------------------|
| Puissance de traction      | 16.900 N                  |
| Longueur de la course      | 22,5 mm                   |
| Capacité maximum rivets    | Ø acier inoxydable 7,8 mm |
| Filetage d'arrivée d'air   | 1/4" GAS                  |
| Pression d'utilisation     | 6,2 bar                   |
| Ø intérieur du tuyau d'air | 10 mm                     |
| Consommation d'air         | 4,9 l/cycle               |
| Poids                      | 1,8 kg                    |

|     |          |   |           |
|-----|----------|---|-----------|
| kg  | €        |   |           |
| 1,8 | 1.050,00 | 1 | 019460008 |

## 1946C/T...

### Têtes pour rivets structurels



|            |      |       |   |           |
|------------|------|-------|---|-----------|
|            | Ø mm | €     |   |           |
| 1946C/T4,8 | 4,8  | 43,00 | 1 | 019460016 |
| 1946C/T6,4 | 6,4  | 43,00 | 1 | 019460018 |

## 1946KF

### Riveteuse pour embouts filetés

- Fournie assemblée pour rivets filetés en acier, acier inox, aluminium et cuivre, M4, M5, M6, M8

CE



|                            |                       |
|----------------------------|-----------------------|
| Puissance de traction      | 14.235 N              |
| Longueur de la course      | 7 mm                  |
| Capacité maximum rivets    | Ø acier inoxydable M8 |
| Filetage d'arrivée d'air   | 1/4" GAS              |
| Pression d'utilisation     | 6,2 bar               |
| Ø intérieur du tuyau d'air | 10 mm                 |
| Consommation d'air         | 2,1 l/cycle           |
| Poids riveteuse            | 2,1 kg                |
| Poids kit                  | 3,4 kg                |

|     |          |   |           |
|-----|----------|---|-----------|
| kg  | €        |   |           |
| 3,4 | 2.335,00 | 1 | 019460012 |

## 1946KF/M...

### Embouts de rechange pour 1946KF



|           |       |   |           |
|-----------|-------|---|-----------|
|           | €     |   |           |
| 1946KF/M4 | 84,00 | 1 | 019460124 |
| 1946KF/M5 | 84,00 | 1 | 019460125 |
| 1946KF/M6 | 84,00 | 1 | 019460126 |
| 1946KF/M8 | 80,50 | 1 | 019460128 |

## 1947

### Pistolet à silicone

- Pistolet pneumatique pour silicones, colles et scellants moyenne densité
- Prise en charge cartouches standard (210 x 50 mm) dures et souples

CE



|                            |           |
|----------------------------|-----------|
| Dimension du tuyau         | 210x50 mm |
| Capacité de la cartouche   | 350 ml    |
| Filetage d'arrivée d'air   | 1/4" GAS  |
| Pression d'utilisation     | 4,8 bars  |
| Ø intérieur du tuyau d'air | 10 mm     |
| Consommation d'air moyenne | 120 l/min |
| Poids                      | 1,1 kg    |

|     |       |   |           |
|-----|-------|---|-----------|
| kg  | €     |   |           |
| 1,1 | 79,00 | 1 | 019470001 |

## 1947H

### Pistolet à silicone

- Pistolet pneumatique pour l'extrusion de silicones et mastics en cartouches standard plastique ou métal
- Prise en charge cartouches standard (215/218 x 50/51 mm) dures et souples
- Flux du matériel contrôlé par la gâchette
- Réducteur de pression intégré

CE



|                            |            |
|----------------------------|------------|
| Dimension du tuyau         | 210x50 mm  |
| Capacité de la cartouche   | 300/310 ml |
| Filetage d'arrivée d'air   | 1/4" GAS   |
| Pression d'utilisation     | 4 ÷ 8 bars |
| Ø intérieur du tuyau d'air | 2,5 mm     |
| Consommation d'air moyenne | 120 l/min  |
| Poids                      | 750 g      |

|     |        |   |           |
|-----|--------|---|-----------|
| g   | €      |   |           |
| 750 | 273,00 | 1 | 019470011 |

**Beta**

## 1947G

Pistolet de graissage pneumatique

Tête moulée sous pression en aluminium  
 Manche ergonomique avec partie saillante pour atteindre les espaces restreints  
 Vanne en cuivre pour une longue durée  
 Fonctionne avec cartouches de 400 g ou graisse en vrac jusqu'à 500 cc  
 Dimensions du tuyau : 54 (interne) x 260 mm  
 Filetage d'arrivée d'air: 1/4" GAZ  
 Pression d'utilisation: 4÷10 bars  
 Poids: 1,9 kg



1947G € 191,50 1 019470051

## 1947G2

Pistolet de graissage 2 en 1

Pour distribution progressive ou continue de la graisse  
 Tête moulée sous pression en aluminium  
 Manche ergonomique  
 Fonctionne avec cartouches de 400 cc ou graisse en vrac jusqu'à 500 cc  
 Dimensions du tuyau : 54 (interne) x 260 mm  
 Filetage d'arrivée d'air : 1/4" GAZ  
 Pression d'utilisation : 3÷10 bars Poids : 1,9 kg



Dimensions du tuyau 54 (interne) x 276 mm  
 Filetage d'arrivée d'air 1/4" GAS BSP  
 Pression d'utilisation 3÷10 bar  
 poids 2,2 kg

1947G2 € 196,50 1 019470060

## 1948

Crayon à graver

• Il peut graver les matériaux comme l'acier, l'acier inoxydable, l'aluminium, le verre, la pierre et la céramique



Nombre de coups à la minute 3.500 ÷ 3.800  
 Dureté maximum 60 HRC  
 Filetage d'arrivée d'air 1/4" GAS  
 Pression d'utilisation 6,2 bars  
 Consommation d'air moyenne 50 l/min  
 Poids 150 g

150 g € 331,00 1 019480001

## 1948PR

Pointe de rechange au carbure de tungstène pour 1948

• Dureté maximum : 60 HRC



1948PR € 160,50 1 019480005

## 1949XS

Soufflette stylo progressive

• Fabriquée en alliage léger  
 • Débit d'air réglable en tournant la tête du stylo



Filetage 1/4" GAS  
 Pression d'utilisation 3-8 bar  
 Pression maximale d'utilisation 10 bar  
 Température d'utilisation de -20 °C à 70°C  
 Poids 20 g

20 g € 9,00 25 019490025

## 1949U5

Soufflette progressive avec 5 buses

• Corps en matériau composite à haute résistance, antichoc  
 • 3 buses en acier 100/160/320 mm avec embout de protection en caoutchouc anti-rayures  
 • 1 buse "Turbo" en nylon renforcé avec fibres de verre et embout de sécurité  
 • 1 buse orientable 100 mm nylon renforcé avec fibres de verre  
 • Doté de système de fixation rapide



Embout cuivre fileté 1/4" GAS  
 Pression d'utilisation 10 bar  
 Pression d'utilisation maximum 15 bar  
 Consommation d'air moyenne 280 l/min  
 Température d'utilisation -10°C ÷ 85°C  
 Poids 93 g

93 g € 46,00 1 019490030

## 1949U5/A

Buse en acier 100 mm avec embout de protection en caoutchouc anti-rayures pour 1949U5 - 1949P



1949U5/A € 9,35 1 019490131

## 1949U5/B

Buse en acier 160 mm avec embout de protection en caoutchouc anti-rayures pour 1949U5 - 1949P



1949U5/B € 9,50 1 019490132

## 1949U5/C

Buse en acier 320 mm avec embout de protection en caoutchouc anti-rayures pour 1949U5 - 1949P



1949U5/C € 11,90 1 019490133

## 1949U5/D

Buse pivotante 100 mm en nylon renforcé de fibres de verre pour 1949U5 - 1949P



1949U5/D € 8,70 1 019490134

**Beta**



## 1949U5/E

Buse "Turbo" en nylon renforcé avec fibres de verre avec embout de sécurité



1949U5/E € 4,35 1 019490135

## 1949U5/F

Buse à éventail plate, en nylon renforcé avec fibres de verre, pour 1949U5 et 1949P



1949U5/F € 5,40 1 019490136

## 1949U5/G

Buse OSHA, en nylon renforcé avec fibres de verre, pour 1949U5 et 1949P



1949U5/G € 4,10 1 019490137

## 1949BC

Soufflette progressive avec buse en caoutchouc

- Corps en matériau composite haute résistance, antichoc
- Buse en caoutchouc anti-érafure, remplaçable

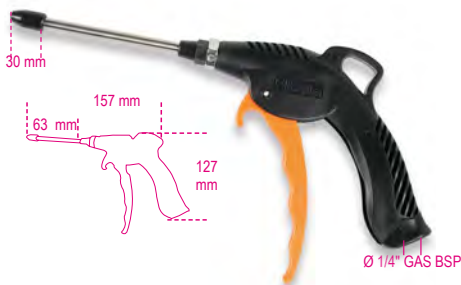

Embout aluminium fileté 1/4" GAS  
 Pression d'utilisation 6-8 bar  
 Pression d'utilisation maximum 15 bar  
 Consommation d'air moyenne 87 l/min  
 Température d'utilisation -20°C ÷ 70°C  
 Poids 120 g

120 g € 22,00 1 019490022

## 1949BC/RUL

5 buses longues en caoutchouc, pour la soufflette 1949BC



1949BC/RUL € 29,00 1 019490123

## 1949P

Mini soufflette progressive

- Corps en matériau composite à haute résistance, antichoc
- Système de fixation rapide des buses
- Flux d'air réglable par rotation de l'écrou



Embout cuivre fileté 1/4" GAS  
 Pression d'utilisation 6÷8 bar  
 Pression d'utilisation maximum 15 bar  
 Consommation d'air moyenne 280 l/min  
 Température d'utilisation -10°C ÷ 85°C  
 Poids 70 g

70 g € 29,00 1 019490031

## 1949T

Soufflette progressive télescopique

- Corps en matériau composite haute résistance, antichoc
- Tube télescopique en acier orientable : 165 mm ÷ 300 mm

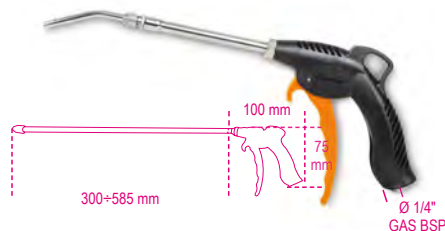

Embout aluminium fileté 1/4" GAS  
 Pression d'utilisation 6÷8 bar  
 Pression d'utilisation maximum 15 bar  
 Consommation d'air moyenne 144 l/min  
 Température d'utilisation -20°C ÷ 70°C  
 Poids 190 g

190 g € 35,00 1 019490040

# Beta

## 1949F2

Soufflette progressive

- En matière plastique composite haute résistance, antichoc, antiérafure et isolé thermiquement
- La soupape spéciale et la sensibilité du levier assurent une ouverture progressive du circuit et une optimisation du flux de l'air
- Embout équipé d'un cône de sécurité en plastique pour une manipulation en toute sécurité lorsqu'il n'est pas utilisé



Embout cuivre fileté 1/4" GAS  
 Pression d'utilisation 4-8 bar  
 Pression d'utilisation maximum 12 bar  
 Température d'utilisation -20 °C ÷ 70 °C  
 Poids 125 g

125 g € 20,80 1 019490028

## 1949GPA

gonfleur de pneus

- Corps enduit de caoutchouc antichoc
- levier de commande métallique
- pression de service: 0,5÷12 bar, 7÷174 psi
- fonction de relâchement de pression
- fonction de mesure de pression
- longueur du tuyau: 58 cm
- Rotation du tuyau à 360°
- Entrée d'air 1/4 »



1949GPA bar psi € 132,00 1 019490018

# Beta

## 1949DGT/2

gonfleur de pneu numérique

- corps enduit de caoutchouc antichoc
- levier de commande métallique
- pression de service: 0,5÷12 bar, 7÷174 psi
- 4 unités de mesure, bar/psi/kpa/kgf
- écran LCD rétroéclairé
- résolution: 0.05 bar
- auto-mise hors tension après 1,5 minute
- longueur du tuyau: 58 cm
- Rotation du tuyau à 360°
- alimentation: 2 piles AAA
- Entrée d'air 1/4 »



CE

|           |        |       |        |   |           |
|-----------|--------|-------|--------|---|-----------|
|           | bar    | psi   | €      |   |           |
| 1949DGT/2 | 0,5÷12 | 7÷174 | 159,50 | 1 | 019490021 |

## 1949GPN

Pistolet pour gonflage de pneus corps en ABS

- Manomètre certifié CE avec échelle 0,7÷12 bar (gradins par 1/10e bar)
- Les deux boutons servo-assistés permettent de gonfler (+) et dégonfler (-) le pneu avec précision et rapidité
- Fourni avec certificat d'étalonnage
- Livré avec coquille de protection antichoc et embout d'attelage
- Fourni avec raccord fileté 1/4" GAZ
- Prise d'air pivotante pour tuyau en caoutchouc Ø 7 mm

CE



|         |        |     |        |   |           |
|---------|--------|-----|--------|---|-----------|
|         | bar    | g   | €      |   |           |
| 1949GPN | 0,7÷12 | 810 | 268,00 | 1 | 019490011 |

## 1949M

Pistolet de gonflage pneumatique



|       |     |      |     |       |             |
|-------|-----|------|-----|-------|-------------|
|       | bar | psi  | g   | €     |             |
| 1949M | 0÷4 | 5÷60 | 280 | 95,00 | 1 019490400 |

## 1949R

Soufflette pour nettoyer les radiateurs

Equipée de 5 trous perpendiculaires à la poignée permettant d'éliminer la saleté des radiateurs



|     |    |       |   |           |
|-----|----|-------|---|-----------|
| L   | mm | €     |   |           |
| 600 | 6  | 74,00 | 1 | 019490050 |

## 1950BZK

Talonneur à pneus

- La poignée secondaire activée par un bouton permet de ne jamais lâcher l'outil pendant l'utilisation
- Capacité du réservoir : 18 litres
- Pression de fonctionnement : 3-8 bars
- Pression maximale du réservoir : 16 bars
- Soupape de sécurité pour surpression
- Manomètre avec échelle graduée
- Embout en plastique pour éviter d'abimer la jante

CE



|         |        |   |           |
|---------|--------|---|-----------|
| 1950BZK | 321,00 | 1 | 019500078 |
|---------|--------|---|-----------|



## 1951

Pistolet de lavage

- Indiqué pour le nettoyage de tapisserie d'auto, moquette, sièges et coffres



Vitesse à vide

|                            |           |
|----------------------------|-----------|
| Capacité réservoir         | 1 L       |
| Filetage d'arrivée d'air   | 1/4" GAS  |
| Pression d'utilisation     | 6,2 bar   |
| Ø intérieur du tuyau d'air | 8 mm      |
| Consommation d'air moyenne | 110 l/min |
| Poids                      | 650 g     |

|     |        |   |           |
|-----|--------|---|-----------|
| L   | €      |   |           |
| 650 | 157,00 | 1 | 019510051 |

## 1951A

Pistolet de lavage avec aspiration

- Indiqué pour le nettoyage de tapisserie d'auto, moquette, sièges et coffres
- À utiliser avec les détergents prévus à cet effet
- Réservoir de 1 l
- Équipé de robinet pour le réglage de la sortie du liquide contenu dans le réservoir
- Fourni avec tuyau ondulé de 1,8 m



|                            |           |
|----------------------------|-----------|
| Capacité réservoir         | 1 l       |
| Filetage d'arrivée d'air   | 1/4" GAS  |
| Pression d'utilisation     | 6,2 bars  |
| Ø intérieur du tuyau d'air | 8 mm      |
| Consommation d'air moyenne | 120 l/min |
| Poids                      | 800 g     |

|     |        |   |           |
|-----|--------|---|-----------|
| L   | €      |   |           |
| 800 | 260,00 | 1 | 019510101 |

## 1952

Pistolet de vernissage professionnel

- Corps en aluminium moulé sous pression avec traitement de protection en nickel chimique noir.
- Godet en nylon avec dispositif ramasse-goutte, filet 3/8M BSP.
- Filetage sur le corps 1/4" BSP Gaz cylindrique.
- Régulateur de pression et de débit d'air.
- Régulateur du jet, de rond à éventail.
- Régulateur de la quantité de vernis.
- Fourni avec clé de service pour la maintenance.

CE



|          | Ø<br>mm | €      |   |           |
|----------|---------|--------|---|-----------|
| 1952 1,2 | 1,2     | 181,50 | 1 | 019520012 |
| 1952 1,5 | 1,5     | 181,50 | 1 | 019520015 |
| 1952 1,8 | 1,8     | 181,50 | 1 | 019520018 |
| 1952 2,0 | 2,0     | 181,50 | 1 | 019520020 |

## 1900S

enrouleur automatique de tuyau à ressort, corps en plastique antichoc, pour une utilisation avec de l'air ou de l'eau

- pression de service max. : 15 bar
- tuyau en polyuréthane tressé
- cadre en polypropylène
- dispositif de fixation automatique du tuyau à la longueur requise
- le mécanisme de rack peut être désactivé pour garder le tuyau tiré
- plage de température de fonctionnement: -5 °C / +50 °C
- fourni avec un support pivotant à 180° et un support de connexion rapide supplémentaire

CE



| D1xD       | L    | Ø GAS   | €      |   |           |
|------------|------|---------|--------|---|-----------|
| mm         | m    | BSP     |        |   |           |
| 1900S 8X10 | 8x12 | 10 1/4" | 199,00 | 1 | 019000080 |

## 1900M

enrouleur de tuyau à ressort automatique, corps en plastique antichoc, à utiliser avec de l'air ou de l'eau

- pression de service max. : 15 bar
- tuyau en polyuréthane tressé
- cadre en polypropylène
- dispositif de fixation automatique du tuyau à la longueur requise
- le mécanisme de rack peut être désactivé pour garder le tuyau tiré
- plage de température de fonctionnement: -5 °C / +50 °C
- fourni avec un support pivotant à 180° et un support de connexion rapide supplémentaire

CE



| D1xD        | L     | Ø GAS   | €      |   |           |
|-------------|-------|---------|--------|---|-----------|
| mm          | m     | BSP     |        |   |           |
| 1900M 8X15  | 8x12  | 15 1/4" | 273,00 | 1 | 019000085 |
| 1900M 10X15 | 10x14 | 15 3/8" | 283,00 | 1 | 019000115 |

## 1914

Tuyau spiralé en polyuréthane 98 Shore, extensible

- Pression d'utilisation maximum 12 bars

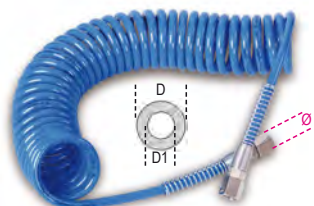

| L  | D1xD | Ø GAS | €     |   |           |
|----|------|-------|-------|---|-----------|
| m  | mm   | BSP   |       |   |           |
| 4  | 5x8  | 1/4"  | 29,50 | 1 | 019140054 |
| 6  | 5x8  | 1/4"  | 35,50 | 1 | 019140056 |
| 10 | 5x8  | 1/4"  | 44,00 | 1 | 019140060 |

## 1915B

Tuyau spiralé en polyuréthane 95 Shore, extensible sur 9 m

- Pression d'utilisation maximum 10 bars

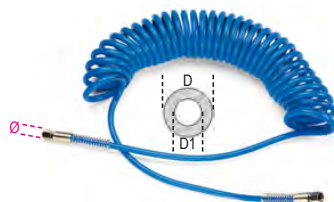

| D1xD   | Ø GAS | €     |   |           |
|--------|-------|-------|---|-----------|
| mm     | BSP   |       |   |           |
| 6,5x10 | 1/4"  | 54,50 | 1 | 019150011 |
| 8x12   | 1/4"  | 63,00 | 1 | 019150012 |

## 1915C

Tuyau spiralé en polyuréthane 95 Shore, extensible sur 12 m

- Pression d'utilisation maximum 10 bars

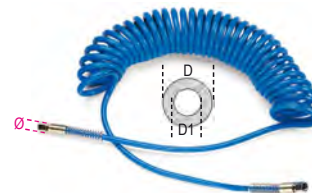

| D1xD   | Ø GAS | €     |   |           |
|--------|-------|-------|---|-----------|
| mm     | BSP   |       |   |           |
| 6,5x10 | 1/4"  | 60,50 | 1 | 019150014 |
| 8x12   | 1/4"  | 77,00 | 1 | 019150015 |

## 1915C/L

Tuyau spiralé en polyuréthane 95 Shore, extensible sur 15 m

- Pression d'utilisation maximum 10 bars

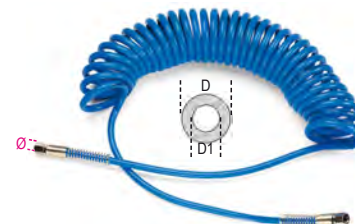

| D1xD  | Ø GAS | €      |   |           |
|-------|-------|--------|---|-----------|
| mm    | BSP   |        |   |           |
| 8x12  | 1/4"  | 100,00 | 1 | 019150115 |
| 11x16 | 3/8"  | 170,50 | 1 | 019150116 |

## 1915D

Tuyau en polyuréthane armé 95 Shore, longueur 9 m

- Pression d'utilisation maximum 15 bars

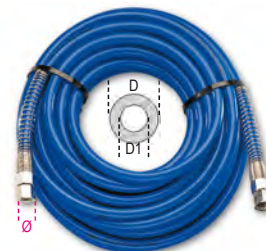

| D1xD | Ø GAS | €     |   |           |
|------|-------|-------|---|-----------|
| mm   | BSP   |       |   |           |
| 8x12 | 1/4"  | 67,50 | 1 | 019150017 |

## 1915E

Tuyau en polyuréthane armé 95 Shore, longueur 12 m

- Pression d'utilisation maximum 15 bars



| D1xD  | Ø GAS | €      |   |           |
|-------|-------|--------|---|-----------|
| mm    | BSP   |        |   |           |
| 8x12  | 1/4"  | 87,50  | 1 | 019150019 |
| 11x16 | 3/8"  | 128,00 | 1 | 019150020 |

## 1915E/XL

Bobine en polyuréthane armé 95 Shore, longueur 50 m

• Pression d'utilisation maximum 15 bars



| D1xD<br>mm | Ø GAS<br>BSP | €      | 🔧 | 📄         |
|------------|--------------|--------|---|-----------|
| 8x12       | 1/4"         | 289,00 | 1 | 019150519 |
| 11x16      | 3/8"         | 485,00 | 1 | 019150520 |

## 1916I

Embout rapide profil Italien, filetage mâle, embout cylindrique BSP



| Ø GAS<br>BSP | €    | 🔧 | 📄         |
|--------------|------|---|-----------|
| 1/4"         | 3,60 | 5 | 019160001 |
| 3/8"         | 4,05 | 5 | 019160002 |

## 1916G

Embout rapide profil Européen, filetage mâle, embout conique BSPT



| Ø GAS<br>BSPT | €    | 🔧 | 📄         |
|---------------|------|---|-----------|
| 1/4"          | 3,60 | 5 | 019160005 |
| 3/8"          | 4,65 | 5 | 019160010 |
| 1/2"          | 5,55 | 5 | 019160012 |

## 1916GF

Embout rapide profil Italien, filetage femelle, embout cylindrique BSP



| Ø GAS<br>BSP | €    | 🔧 | 📄         |
|--------------|------|---|-----------|
| 1/4"         | 3,60 | 5 | 019160055 |
| 3/8"         | 4,05 | 5 | 019160060 |

## 1916GFE

Embout rapide profil Européen, filetage femelle, embout conique BSPT



| Ø GAS<br>BSPT | €    | 🔧 | 📄         |
|---------------|------|---|-----------|
| 1/4"          | 3,70 | 5 | 019160075 |
| 3/8"          | 4,95 | 5 | 019160082 |
| 1/2"          | 5,45 | 5 | 019160084 |

## 1916JM

Embout rapide profil Asiatique, filetage mâle, embout conique BSPT



| Ø GAS<br>BSPT | €    | 🔧 | 📄         |
|---------------|------|---|-----------|
| 1/4"          | 5,00 | 1 | 019160406 |
| 3/8"          | 5,45 | 1 | 019160410 |

## 1916JF

Embout rapide profil Asiatique, filetage femelle, embout cylindrique BSP



| Ø GAS<br>BSPT | €    | 🔧 | 📄         |
|---------------|------|---|-----------|
| 1/4"          | 5,00 | 1 | 019160456 |
| 3/8"          | 5,45 | 1 | 019160460 |

## 1916P

Embout rapide profile Italien avec masqué tuyau



| D1xD<br>mm | €    | 🔧 | 📄         |
|------------|------|---|-----------|
| 6x14       | 4,90 | 5 | 019160256 |
| 8x17       | 5,25 | 5 | 019160258 |
| 10x19      | 6,95 | 5 | 019160260 |

## 1916S

embout rapide profile Italien avec ressort spirale

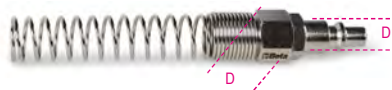

| D1xD<br>mm | €    | 🔧 | 📄         |
|------------|------|---|-----------|
| 6x8        | 4,90 | 5 | 019160306 |
| 8x10       | 5,15 | 5 | 019160308 |
| 10x12      | 6,55 | 5 | 019160310 |

## 1917M

Raccord universel à billes avec manchon antichoc, filetage mâle, embout cylindrique BSP

• Accouplable à les embouts 1916I et 1916G



| Ø GAS<br>BSP | €     | 🔧 | 📄         |
|--------------|-------|---|-----------|
| 1/4"         | 13,80 | 5 | 019170001 |
| 3/8"         | 13,80 | 5 | 019170003 |
| 1/2"         | 14,70 | 5 | 019170004 |

## 1917F

Raccord universel à billes avec manchon antichoc, filetage femelle, embout cylindrique BSP

• Couplage à les embouts 1916I et 1916G



| Ø GAS<br>BSP | €     | 🔧 | 📄         |
|--------------|-------|---|-----------|
| 1/4"         | 14,30 | 5 | 019170005 |
| 3/8"         | 13,80 | 5 | 019170010 |
| 1/2"         | 15,10 | 5 | 019170014 |

## 1917JM

Raccord universel à billes pour profil Asiatique, filetage mâle, embout cylindrique BSP



| Ø GAS<br>BSP | €     | 🔧 | 📄         |
|--------------|-------|---|-----------|
| 1/4"         | 20,90 | 1 | 019170406 |
| 3/8"         | 20,90 | 1 | 019170410 |
| 1/2"         | 22,50 | 1 | 019170412 |

## 1917JF

Raccord à billes pour profil Asiatique, filetage femelle, embout cylindrique BSP



| Ø GAS<br>BSP | €     | 🔧 | 📄         |
|--------------|-------|---|-----------|
| 1/4"         | 20,90 | 1 | 019170456 |
| 3/8"         | 20,90 | 1 | 019170460 |

## 1917RG

Raccord tournant universel

- En aluminium, filetage femelle, embout cylindrique BSP, filetage mâle, embout cylindrique BSP
- Couplage à tous les embouts avec profil Italien et Européen
- Rotation libre même en absence d'air connecté



| Ø GAS<br>BSP | €     | 🔧 | 📄         |
|--------------|-------|---|-----------|
| 1/4"         | 27,50 | 1 | 019170252 |

## 1917SP

Raccord universel à billes avec masque tuyau



| D1xD<br>mm | €     | 🔧 | 📦         |
|------------|-------|---|-----------|
| 6x14       | 14,40 | 5 | 019170206 |
| 8x17       | 14,90 | 5 | 019170208 |
| 10x19      | 17,20 | 5 | 019170210 |

## 1917ST

Raccord universel à billes avec ressort spirale

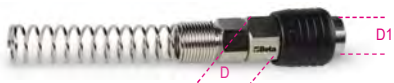

| D1xD<br>mm | €     | 🔧 | 📦         |
|------------|-------|---|-----------|
| 6x8        | 13,70 | 5 | 019170306 |
| 8x10       | 13,50 | 5 | 019170308 |
| 10x12      | 15,40 | 5 | 019170310 |

## 1918

Raccord cannelé, filetage mâle



| D1<br>mm | Ø GAS<br>BSP | €    | 🔧 | 📦         |
|----------|--------------|------|---|-----------|
| 6        | 1/8"         | 2,98 | 3 | 019180106 |
| 8        | 1/8"         | 2,98 | 3 | 019180108 |
| 6        | 1/4"         | 3,30 | 3 | 019180116 |
| 8        | 1/4"         | 3,55 | 3 | 019180118 |
| 10       | 1/4"         | 3,55 | 3 | 019180120 |
| 10       | 3/8"         | 3,95 | 3 | 019180130 |
| 12       | 3/8"         | 4,05 | 3 | 019180132 |
| 10       | 1/2"         | 5,40 | 3 | 019180140 |
| 12       | 1/2"         | 5,55 | 3 | 019180142 |

## 1918N

Barrette de connexion avec filetage conique BSPT



| Ø<br>GAS | Ø1<br>GAS | €    | 🔧 | 📦         |
|----------|-----------|------|---|-----------|
| 1/4"     | 1/4"      | 3,55 | 5 | 019180300 |
| 3/8"     | 3/8"      | 4,05 | 5 | 019180310 |
| 1/2"     | 1/2"      | 5,50 | 5 | 019180320 |



## 1918R

Barrette de réduction avec filetage conique BSPT



| Ø<br>GAS | Ø1<br>GAS | €    | 🔧 | 📦         |
|----------|-----------|------|---|-----------|
| 1/4"     | 3/8"      | 3,95 | 5 | 019180200 |
| 3/8"     | 1/2"      | 5,40 | 5 | 019180210 |

## 1919FE1/4

Filtre régulateur lubrificateur



| Filetages d'arrivée d'air | 1/4" GAS BSPT           |
|---------------------------|-------------------------|
| Filetage du manomètre     | 1/8" GAS BSPT           |
| Débit maximum             | 750 l/min               |
| Pression d'entrée maximum | 9,5 bar                 |
| Pression d'utilisation    | 0,5 - 8,5 bar           |
| Température d'utilisation | 5 - 60 °C               |
| Capacité de filtrage      | 5 micron                |
| Capacité cuves            | 15 cl air / 25 cl huile |
| Poids                     | 700 g                   |

| 📦   | €      | 🔧 | 📦         |
|-----|--------|---|-----------|
| 700 | 150,50 | 1 | 019190200 |

## 1919RB-FE1/4

Paire de cuves de recharge pour 1919FE1/4



| 📦            | €     | 🔧 | 📦         |
|--------------|-------|---|-----------|
| 1919RB-FE1/4 | 31,00 | 1 | 019190210 |

## 1919RF-FE1/4

Élément filtrant de rechange pour 1919FE1/4



| 📦            | €    | 🔧 | 📦         |
|--------------|------|---|-----------|
| 1919RF-FE1/4 | 9,00 | 1 | 019190230 |

## 1919RM-FE1/4

Manomètre de rechange pour 1919FE1/4



| 📦         | €     | 🔧 | 📦         |
|-----------|-------|---|-----------|
| 1919RM-FE | 16,70 | 1 | 019190220 |

## 1919F1/4

Filtre régulateur lubrificateur



| Filetages d'arrivée d'air | 1/4" GAS BSPT          |
|---------------------------|------------------------|
| Débit maximum             | 1000 l/min             |
| Pression d'entrée maximum | 9,5 bar                |
| Pression d'utilisation    | 0,5 - 8,5 bar          |
| Température d'utilisation | 5 - 60 °C              |
| Capacité de filtrage      | 5 µm                   |
| Capacité cuves            | 60 cl air / 90 c huile |
| Poids                     | 1,3 kg                 |

| 📦   | €      | 🔧 | 📦         |
|-----|--------|---|-----------|
| 1,3 | 223,50 | 1 | 019190250 |



## 1919F3/8

Filtre régulateur lubrificateur



Filetages d'arrivée d'air 3/8" GAS BSPT  
 Débit maximum 1350 l/min  
 Pression d'entrée maximum 9,5 bar  
 Pression d'utilisation 0,5 - 8,5 bar  
 Température d'utilisation 5 - 60 °C  
 Capacité de filtrage 5 µm  
 Capacité cuves 60 cl air / 90 cl huile  
 Poids 1,3 kg

kg 1,3 € 223,50 1 019190350

## 1919F1/2

Filtre régulateur lubrificateur



Filetages d'arrivée d'air 1/2" GAS BSPT  
 Débit maximum 2500 l/min  
 Pression d'entrée maximum 9,5 bar  
 Pression d'utilisation 0,5 - 8,5 bar  
 Température d'utilisation 5 - 60 °C  
 Capacité de filtrage 5 µm  
 Capacité cuves 60 cl air / 90 cl huile  
 Poids 1,3 kg

kg 1,3 € 223,50 1 019190450

## 1919RB-F

Paire de cuves pour filtres 1919F - 1/4", 3/8" et 1/2"



1919RB-F € 42,00 1 019190510

## 1919RF-F

Élément filtrant de rechange pour 1919F - 1/4", 3/8" et 1/2"



1919RF-F € 15,20 1 019190530

## 1919RM-F

Manomètre de rechange pour filtres 1919F - 1/4", 3/8" et 1/2"



1919RM-F € 23,60 1 019190520

## 1919ML

Mini-lubrificateur



| Ø    | L mm | Ø mm | €     | 1 | 019190030 |
|------|------|------|-------|---|-----------|
| 1/4" | 63   | 36   | 25,50 | 1 | 019190030 |
| 3/8" | 63   | 36   | 27,50 | 1 | 019190032 |

## 1919SC

Mini-séparateur de condensation



| Ø    | L mm | Ø mm | €     | 1 | 019190035 |
|------|------|------|-------|---|-----------|
| 1/4" | 80   | 40   | 33,00 | 1 | 019190035 |

## 1919L

Huile lubrifiante ISO 32

Densité à 20°C 875 Kg/m<sup>3</sup>  
 Viscosité à 40°C 32 cSt  
 Inflammabilité COC 210°C



cc 500 € 25,00 5 019190050

# Beta



# MOBILIER D'ATELIER ET COMPOSITIONS D'OUTILS

|            |                                | VALISES ET CHARIOTS PORTE-OUTILS |         |         |         |          |         |      |        | SACOCHE ET BOÎTES À OUTILS |     |    |     |     |      |     |     |     |     |      | CHARIOT PORTE-OUTILS |       |     |      |     |     |      |     |     |      |     |      |      |      |      |  |
|------------|--------------------------------|----------------------------------|---------|---------|---------|----------|---------|------|--------|----------------------------|-----|----|-----|-----|------|-----|-----|-----|-----|------|----------------------|-------|-----|------|-----|-----|------|-----|-----|------|-----|------|------|------|------|--|
|            |                                | 2009N/BV                         | 2028/VV | 2029/VV | 2032/TV | 2033L/VV | 2036/TV | C-99 | C-99V1 | C-99V3/2C                  | C4  | C5 | C5S | C6T | C9MT | C7  | C8  | C10 | C9  | C10S | C11                  | CP15L | C16 | CP17 | C12 | C14 | CP15 | C18 | C19 | C19L | C20 | C20L | C41S | C41H | C42H |  |
| N. Pièces  |                                |                                  |         |         |         |          |         |      |        |                            |     |    |     |     |      |     |     |     |     |      |                      |       |     |      |     |     |      |     |     |      |     |      |      |      |      |  |
| 5914VU/M   | Maintenance générale           | 109                              |         |         |         |          |         |      |        |                            |     |    |     |     |      |     |     |     |     |      |                      |       |     |      |     |     |      |     |     |      |     |      |      |      |      |  |
| 5915VU/0   | Maintenance générale           | 35                               |         |         |         |          |         |      |        |                            | 498 |    |     |     |      |     |     |     |     |      |                      |       |     |      |     |     |      |     |     |      |     |      |      |      |      |  |
| 5915VU/1   | Maintenance générale           | 45                               |         |         |         |          |         |      |        |                            |     |    |     |     |      | 498 | 498 | 498 | 498 | 498  |                      |       |     |      |     |     | 498  | 498 |     |      |     |      |      |      |      |  |
| 5915VU/2   | Maintenance générale           | 49                               |         |         |         |          |         |      |        |                            |     |    |     |     |      | 499 |     |     |     |      |                      |       |     |      |     |     | 499  |     |     | 499  | 499 |      |      |      |      |  |
| 5915VU/3   | Maintenance générale           | 74                               |         |         |         |          |         |      |        |                            |     |    |     |     |      | 499 |     |     |     |      |                      |       |     |      |     |     | 499  |     |     | 499  | 499 |      |      |      |      |  |
| 5915VU/4   | Maintenance générale           | 80                               |         |         |         |          |         |      |        |                            |     |    |     |     |      |     |     |     |     |      |                      |       |     |      |     |     |      |     | 500 | 500  |     |      |      |      |      |  |
| 5915VU/5   | Maintenance générale           | 111                              |         |         |         |          |         |      |        |                            |     |    |     |     |      |     |     |     |     |      |                      |       |     |      | 500 |     |      |     |     |      | 500 | 500  | 500  |      |      |  |
| 5915VU/AS  | Maintenance générale           | 68                               |         |         |         |          |         |      |        |                            |     |    |     |     |      |     |     | 501 |     |      |                      |       |     |      |     |     |      |     | 501 | 501  |     |      |      |      |      |  |
| 5940SBK    | Bicycle and motorcycle repairs | 125                              |         |         |         |          |         |      |        |                            |     |    |     |     |      |     |     |     |     |      |                      |       |     |      |     |     |      |     |     |      |     | 528  | 528  | 528  |      |  |
| 5941VU/M   | Maintenance générale           | 64                               |         |         |         |          |         |      |        |                            |     |    |     |     |      |     |     |     |     |      |                      |       |     |      |     |     |      |     |     |      |     |      | 529  |      |      |  |
| 5980EL/A   | Électronique                   | 57                               | 514     |         | 514     | 514      |         |      |        |                            |     |    |     |     |      |     |     |     |     |      |                      |       |     |      |     |     |      |     |     |      |     |      |      |      |      |  |
| 5980EL/B   | Électronique                   | 98                               |         | 515     |         | 515      | 515     |      |        |                            |     |    |     |     |      |     |     |     |     |      |                      |       |     |      |     |     |      |     |     |      |     |      |      |      |      |  |
| 5980ET/A   | Microtechnique                 | 70                               | 512     |         | 512     |          |         |      |        |                            |     |    |     |     |      |     |     |     |     |      |                      |       |     |      | 512 |     |      |     |     |      |     |      |      |      |      |  |
| 5980ET/B   | Microtechnique                 | 64                               |         | 513     |         | 513      | 513     |      |        |                            |     |    |     |     |      |     |     |     |     |      |                      |       |     |      | 513 |     |      |     |     |      |     |      |      |      |      |  |
| 5980ID/1   | Hydraulique                    | 24                               | 516     |         |         |          |         |      |        |                            | 516 |    |     |     |      |     |     |     |     |      |                      |       |     |      |     |     |      |     |     |      |     |      |      |      |      |  |
| 5980MQ     | Microtechnique                 | 46                               |         | 513     |         |          |         |      |        |                            |     |    |     |     |      |     |     |     |     |      |                      |       |     |      |     |     |      |     |     |      |     |      |      |      |      |  |
| 5980U/BIKE | Réparation motos et vélos      | 90                               |         |         |         |          |         |      |        |                            |     |    |     |     |      |     |     |     |     |      |                      |       |     |      |     |     |      |     |     |      |     |      |      | 506  |      |  |
| 5990V1     | Maintenance générale           | 44                               |         |         |         |          |         | 505  | 505    |                            |     |    |     |     |      |     |     |     |     |      |                      |       |     |      |     |     |      |     |     |      |     |      |      |      |      |  |
| 5990V3     | Automobile                     | 116                              |         |         |         |          |         | 505  |        | 505                        |     |    |     |     |      |     |     |     |     |      |                      |       |     |      |     |     |      |     |     |      |     |      |      |      |      |  |

# SACOCHE ET SACS À DOS EN TISSU TECHNIQUE

- **FONCTIONNEL**
- **ROBUSTE**
- **LONGÉVITÉ**

Ce sont les trois caractéristiques de la gamme de sacs en tissu technique de Beta. Les sacoches et les sacs à dos de Beta sont fabriqués dans un tissu technique robuste, résistant à l'abrasion et à l'usure, avec des fonds et des coutures renforcés, se traduisant par une fiabilité et une longévité.

Chaque sacoches présente des caractéristiques particulières, conçues pour différentes applications en optimisant l'espace (poches zippées, poignées télescopiques, protège-roues, bretelles renforcées, et pochettes transparentes pour documents ne sont que quelques-unes des particularités de chaque sac et sac à dos.) Un soin minutieux des détails, la variété et une attention particulière au transport des outils en toute sécurité rendent ces produits adéquats pour chaque métier.



## VALISES À OUTILS EN POLYPROPYLÈNE

Beta propose une large gamme de valises techniques répondant à tous les besoins ! Les valises à outils et les trolleys de Beta sont fabriqués à partir de polypropylène robuste, épais, antichoc et résistant à la corrosion, conçu pour résister à une utilisation intensive (par exemple à basse température).

Choisissez le produit qui correspond le mieux à vos exigences de travail parmi

le chariot classique, à roulettes, équipé de serrures TSA pour un déplacement en toute sécurité, la version aluminium ou étanche. La plupart des valises et trolleys Beta sont également disponibles avec des assortiments d'outils répondant à différents domaines d'applications : électronique, hydraulique, nautisme et maintenance.



## 2001/B26

Trousse en tissu avec 26 outils



2001/B26 € 262,00 1 020010215

55 6x7 - 8x9 - 10x11 - 12x13 - 14x15 - 16x17 mm  
 96N/SC9 1,5 - 2 - 2,5 - 3 - 4 - 5 - 6 - 8 - 10 mm  
 1128BMX 145 mm  
 1150 180 mm  
 1201E 3x75 - 4x100 - 5,5x150 mm  
 1202E PH1x80 - PH2x100 mm  
 1370 300 g  
 1692 2 m  
 1770A 9 mm

2001/BV € 65,00 1 020010051

## 2001/BZV

trousse en tissu technique vide

- Double poignée supérieure pour une confort optimal
- Grande poche avant pour documents avec fermeture éclair
- Bande velcro à l'arrière, pour fixer la valise à outils à la poignée du chariot
- 20 compartiments à outils pratiques (6 poches et 14 bandes élastiques)
- Boucles pour marteau
- La bandoulière C9 / RT peut également être incluse (vendue séparément)



2001/BZV € 56,00 1 020010151

380x290x60 mm - 675 g





## 2001/BZ24 MQ

trousse en tissu technique avec assortiment de 24 outils pour électriciens



2001/BZ24 MQ € 339,00 1 020010154

|                                     | n. |
|-------------------------------------|----|
| 1128BMX                             | 1  |
| 1150MQ 180 mm                       | 1  |
| 42 8-10-13-17-19 mm                 | 5  |
| 1274MQ 3x100 - 4x100 - 5,5x125 mm   | 3  |
| 1272MQ PH0x60 - PH1x80 - PH2x100 mm | 3  |
| 96BP/SC9 1,5-2-2,5-3-4-5-6-8-10 mm  | 9  |
| 1253                                | 1  |
| 1082MQ 160 mm                       | 1  |

## 2001/BZ27 VU

trousse en tissu technique avec assortiment de 27 outils pour la maintenance générale



2001/BZ27 VU € 308,00 1 020010157

|                                   | n. |
|-----------------------------------|----|
| 1128BMX                           | 1  |
| 1150 180 mm                       | 1  |
| 42 7-8-10-13-17-19 mm             | 6  |
| 1201E 3x75 - 4x100 - 5,5x150 mm   | 3  |
| 1202E PH0x60- PH1x80 - PH2x100 mm | 3  |
| 96/SC9 1,5-2-2,5-3-4-5-6-8-10 mm  | 9  |
| 1370 300 g                        | 1  |
| 1048N 250 mm                      | 1  |
| 1692/5 5 m                        | 1  |
| 1771 18 mm                        | 1  |

## 2002/BV6

Portefeuille d'outils enroulable en polyester durable, vide

- Avec 6 compartiments à outils pratiques et de tailles différentes
- La poignée centrale en tissu renforcé facilite le transport
- Avec rabat intérieur empêchant les outils de sortir
- Coutures de renforcement dans tout le périmètre du portefeuille
- Double fermeture velcro
- Dimensions à l'ouverture : 175 x 240 mm



2002/BV6 € 10,20 1 020020000

## 2002/BVL6

Portefeuille d'outils enroulable en polyester durable, vide

- Avec 6 compartiments à outils pratiques et de tailles différentes
- La poignée centrale en tissu renforcé facilite le transport
- Avec rabat intérieur empêchant les outils de sortir
- Coutures de renforcement dans tout le périmètre du portefeuille
- Double fermeture velcro
- Dimensions à l'ouverture : 220 x 290 mm



2002/BVL6 € 13,00 1 020020010

## 2002/BV7-ZIP

Portefeuille d'outils enroulable en polyester durable, vide

- Avec 7 compartiments pratiques de tailles différentes et une petite poche à outils avec fermeture à glissière
- La poignée centrale en tissu renforcé facilite le transport
- Avec rabat intérieur empêchant les outils de sortir
- Coutures de renforcement dans tout le périmètre du portefeuille
- Double fermeture velcro
- Dimensions à l'ouverture : 355 x 220 mm



2002/BV7-ZIP € 23,30 1 020020060

## 2002/BV8

Portefeuille d'outils enroulable en polyester durable, vide

- Avec 8 compartiments à outils pratiques et de tailles différentes
- La poignée centrale en tissu renforcé facilite le transport
- Avec rabat intérieur empêchant les outils de sortir
- Coutures de renforcement dans tout le périmètre du portefeuille
- Double fermeture velcro
- Dimensions à l'ouverture : 395 x 360 mm



2002/BV8 € 13,00 1 020020020

## 2002/BV9

Portefeuille d'outils enroulable en polyester durable, vide

- Avec 9 compartiments à outils pratiques et de tailles différentes
- La poignée centrale en tissu renforcé facilite le transport
- Avec rabat intérieur empêchant les outils de sortir
- Coutures de renforcement dans tout le périmètre du portefeuille
- Double fermeture velcro
- Dimensions à l'ouverture : 325 x 290 mm



2002/BV9 € 13,00 1 020020030

## 2002/BV12

Portefeuille d'outils enroulable en polyester durable, vide

- Avec 12 compartiments à outils pratiques et de tailles différentes
- La poignée centrale en tissu renforcé facilite le transport
- Avec rabat intérieur empêchant les outils de sortir
- Coutures de renforcement dans tout le périmètre du portefeuille
- Double fermeture velcro
- Dimensions à l'ouverture : 650 x 355 mm



2002/BV12 € 21,70 1 020020040

## 2002/BV13

Portefeuille d'outils enroulable en polyester durable, vide

- Avec 13 compartiments à outils pratiques et de tailles différentes
- La poignée centrale en tissu renforcé facilite le transport
- Avec rabat intérieur empêchant les outils de sortir
- Coutures de renforcement dans tout le périmètre du portefeuille
- Double fermeture velcro
- Dimensions à l'ouverture : 330 x 190 mm



2002/BV13 € 13,00 1 020020050

## 2002/BV42

Portefeuille d'outils enroulable en polyester durable, vide

- Avec 42 compartiments à outils pratiques et de tailles différentes :
  - 18 élastiques et 24 poches dont une à rabat avec fermeture à scratch
- La poignée centrale en tissu renforcé facilite le transport
- Accrochage mural au moyen d'anneaux métalliques
- Coutures de renforcement dans tout le périmètre du portefeuille
- Fermeture robuste avec boucle à double clip
- Dimensions à l'ouverture : 595 x 535 mm



2002/BV42 € 31,00 1 020020070

## 2005MPU

pochette à outils, vide, en nylon, avec ceinture

- Cinq grandes poches à outils • Une poche à ciseaux avant • Boucle avec crochet pour ruban adhésif • Ceinture réglable (70 ÷ 120 cm) Dimensions: 155x285x80 mm



2005MPU € 33,50 1 020050060

## 2005MPU/E

pochette à outils avec assortiment de 5 outils



2005MPU/E € 105,00 1 020050065

- 1128BMX
- 1150BM 180 mm
- 1201E 3,5x100 - 4x100 mm
- 1202E PH1x80 mm

155x285x80 mm

## 2005PA/D

Porte-outils poche double vide en nylon, avec ceinture



2005PA/D € 75,00 1 020050000

## 2005PA/E

pochette à outils, vide, en nylon, avec ceinture

- Deux grandes poches avec bandes d'outils élastiques • Deux poches avant en ciseaux • Deux compartiments latéraux pratiques avec: - poche gauche avec crochet métallique robuste pour rubans à mesurer - double poche droite avec sac avec cordon de serrage et fermeture à glissière • Boucle avec crochet pour ruban adhésif • Ceinture réglable (70 ÷ 120 cm) Dimensions: 260x250x190 mm



2005PA/E € 51,00 1 020050030

## 2005PA/ET

pochette à outils avec assortiment de 8 outils pour la maintenance électrotechnique



2005PA/ET € 183,50 1 020050035

- 1082MQ 160 160 mm
- 1128BMX
- 1253
- 1272MQF PH1x80 - PH2x100
- 1274MQF 3,5x100 - 4,5x100
- 1639ESB BMESB1925NE

260x250x190 mm

## 2005PA/S

Porte-outils en nylon, avec ceinture



2005PA/S € 36,50 1 020050020

## 2009N/BV

Sacoche de maintenance industrielle en cuir



2009N/BV € 334,00 1 020090200

530x220x190 mm

 **Beta**

## 2005PA/U

pochette à outils avec assortiment de 17 outils pour la maintenance générale



2005PA/U € 204,50 1 020050040

96/SC9

111E 200 mm

1048N 250 mm

1128BMX

1201E 4x100 - 5,5x125 mm

1202E PH1x80 - PH2x100 mm

1692/3 3 m

260x250x190 mm

## 2028/VV

Valise porte-outils en polypropylène

2 panneaux porte-outils  
Fond intérieur avec séparateurs amovibles  
Double fermeture avec combinaison



2028/VV € 277,00 1 020280010

480x190x400 mm

## 2028E

Composition avec valise porte-outils pour l'électronique et la microtechnique



2028EL/A € 1.290,00 1 020281014

2028ET/A € 1.295,00 1 020281018

## 2029/VV

Valise porte-outils en polypropylène à grande épaisseur, profilée en aluminium

2 panneaux porte-outils  
Fond avec séparateurs amovibles et réglables  
Fournie avec bandoulière  
2 serrures avec clé



2029/VV € 375,00 1 020290000

480x227x408 mm

## 2029E

Composition avec valise porte-outils pour l'électronique et la microtechnique



2029 BG MQ € 2.145,00 1 020291257

(2029/VV+5980MQ)

2029ET/B € 1.705,00 1 020291021

(2029/VV+5980ET/B)

2029EL/B € 1.805,00 1 020291017

(2029/VV+5980EL/B)

## 2029EM

Valise d'outils pour l'entretien et la réparation de véhicules hybrides et électriques



2029EM € 2.155,00 1 020290300

52MQ 7-8-9-10-11-12-13-14-15-16-17-19-22 mm

910MQ/B 6-7-10-12-13-17-19 mm

910MQ/TX TX25 - TX30 - TX40

910MQ/55

1048MQ 250 mm

1082MQ 160 mm

1128MQ 145 mm

1150MQ 180 mm

1162MQ 160 mm

1272MQ PH1 - PH2

1274MQ 2,5x75 - 3x100 - 4x100 - 5,5x125 - 6,5x150 mm

1760PT

1777MQ/U 190 mm

1996MQ/GM GM 10

7109A A1 - A2

7109D D2 - D3

## 2032/TV

Valise porte-outils en matière plastique

2 panneaux porte-outils  
Poche porte-outils  
Fond intérieur avec séparateurs amovibles



2032/TV € 491,00 1 020320110

450x200x400 mm



## 2032/TE

Composition avec valise porte-outils pour l'électronique et la microtechnique



2032TET/A  
(2032/TV+5980ET/A) € 1.510,00 1 020321328

## 2033L/VV

Boîte à outils murale, en aluminium, vide

- Très résistant aux chocs
- Finition sans écaillage
- Poignée ergonomique avec poignée en caoutchouc
- Double fermeture avec combinaison
- 2 panneaux d'outils avec bandes élastiques
- Fond intérieur avec cloisons amovibles



2033L/VV € 413,00 1 020330250  
470x203x373 mm

## 2033L

boite outils en aluminium avec assortiments d'outils pour la maintenance électronique et électrotechnique



2033LEL/A € 1.430,00 1 020331224  
(2033L/VV+5980EL/A)  
2033LEL/B € 1.845,00 1 020331225  
(2033L/VV+5980EL/B)  
2033LET/B € 1.745,00 1 020331237  
(2033L/VV+5980ET/B)

## 2036/TV

Valise porte-outils en polypropylène grande épaisseur, en aluminium profilé

2 panneaux porte-outils  
Poignée télescopique  
Roues avec roulements à billes



2036/TV € 597,00 1 020360000  
480x267x408 mm

## 2036E

Composition avec chariot porte-outils pour l'électronique et la microtechnique



2036TET/B € 1.930,00 1 020361223  
(2036/TV+5980ET/B)  
2036EL/B € 2.030,00 1 020361218  
(2036/TV+5980EL/B)

## 2037/TV

Valise porte-outils en polypropylène, avec 4 roues pivotantes

Extrêmement résistante aux chocs. Indiquée pour le transport d'outils en avion.  
2 panneaux porte-outils amovibles.  
Poche porte-documents intégrée.  
4 roues pivotantes amovibles qui permettent la manutention horizontale de la valise.  
2 bacs de rangement inc



2037/TV € 796,00 1 020370000  
482x295x478 mm

## 2038/TV

Valise porte-outils en polypropylène grande épaisseur

- Extrêmement résistante aux chocs.
- En aluminium profilé
- 2 serrures homologuées TSA avec clé
- 2 panneaux porte-outils amovibles.
- Grande poignée télescopique et grandes roues avec roulements à billes
- 2 poignées (1 latérale) ergonomiques revêtues de caoutchouc
- Fond grande capacité
- Poche porte-documents
- 3 petits tiroirs de rangement



2038/TV € 949,00 1 020380000  
430x375x525 mm



## 2041UC

Valise Utility Case avec 33 outils



2041UC € 391,00 1 020410215

- 55 6x7 - 8x9 - 10x11 - 12x13 - 14x15 - 16x17 mm
- 96/SC9 1,5 - 2 - 2,5 - 3 - 4 - 5 - 6 - 8 - 10 mm
- 111E 200 mm
- 1048VN 250 mm
- 1128BMX 145 mm
- 1150 180 mm
- 1201E 2,5x50 - 3x75 - 4x100 - 5,5x100 - 6,5x150 mm
- 1202E PH0x60 - PH1x80 - PH2x100 mm
- 1370 300 g
- 1692 3m
- 1771 170 mm
- 1833S 70 Lumen / 140 mm
- 1639NS-N 25m
- 1696 200 mm

535x282x87 mm - 4,5 Kg

## 2055HB

Valise avec 24 outils



2055HB € 234,50 1 020550215

- 55 6x7 - 8x9 - 10x11 - 12x13 mm
- 96N/SC9 1,5 - 2 - 2,5 - 3 - 4 - 5 - 6 - 8 - 10 mm
- 1128BMX 145 mm
- 1150 180 mm
- 1048VN 250 mm
- 1201E 3x75 - 4x100 - 5,5x100 mm
- 1202E PH0x60 - PH1x80 - PH2x100 mm
- 1370 300 g
- 1692 3m

373x275x70 mm - 3 Kg

## 2080/D10

Jeu de 10 séparateurs réglables pour valise type organizer 2080/V6



2080/D10 € 8,70 1 020800070

## 2080/V12

Valise type organizer avec 12 bacs de rangement amovibles



2080/V12 300x145x330 mm € 69,00 1 020800000

## 2080/V12-...

Bac de rangement amovible pour valise type organizer 2080/V12



2080/V12-S € 4,30 3 020800013  
 95x75x65 mm

2080/V12-M € 6,40 2 020800015  
 145x75x65 mm

2080/V12-L € 11,20 1 020800020  
 295x75x65 mm

## 2051N

Valise en polypropylène antichoc avec composition de 55 outils pour maintenance nautique



2051N € 917,00 1 020510225

- 42 7 - 8 - 10 - 12 - 13 - 14 - 17 - 19 mm
- 55AS 3/8x7/16 - 1/2x9/16 - 5/8x11/16"
- 96/SC9 O1,5+10 mm
- 111E 200 mm
- 920A O 10 - 12 - 13 - 14 - 17 - 19 mm
- 920AS O 7/16 - 1/2 - 9/16 - 11/16 - 7/8"
- 920/22 255 mm - □1/2 - ■1/2
- 920/25 □1/2 - ■1/2
- 920/42 ■1/2
- 920/55 ■1/2
- 956C □1/2 - 16 - 20,8 mm
- 1048BM 250 mm
- 1084BM 160 mm
- 1128BMX 145 mm
- 1150BM 180 mm
- 1166BM 160 mm
- 1201E O3x75 - 4x100 - 5,5x150 - 6,5x150 mm
- 1202E OPH1x80 - PH2x100 mm
- 1390 Ø 35 mm
- 1490/2 Ø max 240 mm
- 1737 145 mm
- 1778X
- BMN1436 3,6 x 140 mm
- BMESB1925NE 25 m

585x393x92 mm - 9 kg

## 2080/V6

Valise type organizer avec 6 bacs de rangement amovibles et séparateurs réglables



2080/V6 385x320x60 mm € 45,50 1 020800060

## 2080/V6-U

Bac de rangement amovible pour valise type organizer 2080/V6



2080/V6-U € 3,45 1 020800066

90x60x50 mm

### C3

Mini sac à outils en tissu technique

Caractéristiques principales:

- 1 poche extérieure avant avec fermeture éclair
- 2 poches latérales avec module de rangement
- 1 poche arrière pratique avec fermeture Velcro
- 1 panneau porte-outils intérieur amovible, avec des bandes élastiques des deux côtés
- Interface USB pour charger les appareils mobiles
- Complet avec bandoulière



C3 € 73,50 1 021030000

≡ 230x110x320 mm - 📦 890 g

### C4 - 2104

Sac seau porte-outils en tissu technique

Panneau intérieur porte-outils amovible  
 Poches et élastiques porte-outils intérieurs et extérieurs  
 Base rigide imperméable avec pieds en caoutchouc  
 Bandoulière fournie



C4 € 125,00 1 021040000  
 2104VU/0 € 578,00 1 021041122

≡ 330x260x360 mm - 📦 2,5 kg

### C5S

Sac à dos porte-outils en polyester résistant

- Double poignée sur la partie supérieure centrale du sac à dos pour une prise sûre et équilibrée
- Deux grandes poches frontales
- Deux grandes poches intérieures et deux bandes velcro supplémentaires
- Trousse pratique enroutable composée de 4 panneaux porte-outils
- Bretelles renforcées réglables
- Charge maximale : 15 kg



C5S € 63,50 1 021050100

≡ 310x120x390 mm - 📦 0,9 Kg

### C5 - 2105

Sac à dos porte-outils en tissu technique



C5 € 174,00 1 021050000  
 2105VU/0 € 627,00 1 021051122

≡ 400x200x500 mm - 📦 2,5 Kg

### C6T - 2106

Sac à dos porte-outils en tissu technique, avec roues



C6T € 251,00 1 021060010  
 2106T/VU0 € 704,00 1 021061123

(C6T+5915VU/0)

≡ 360x200x480 mm - 📦 4,5 kg

### C7 - 2107

Sacoche porte-outils en tissu technique

2 panneaux porte-outils intérieurs amovibles  
 Poche intérieure porte-PC  
 2 poches extérieures avant  
 Fond intérieur en matière plastique avec séparateurs amovibles



C7 € 260,00 1 021070000  
 2107VU/2 € 738,00 1 021071112

(C7+5915VU/2)

2107VU/3 € 1.240,00 1 021071114

(C7+5915VU/3)

≡ 480x165x380 mm - 📦 3,5 kg

## C7AT

### Sacoche d'assistance en tissu technique

#### Caractéristiques principales:

- Fabriqué à partir de tissu technique ultra résistant
- Base renforcée avec pieds en caoutchouc
- Double poignée supérieure pour une prise en main sûre et équilibrée
- Grande poche avant avec fermeture zippée pour le rangement de documents et compartiment supplémentaire avec double sangle avec fermeture à clip
- Double poche latérale avec fermeture à scratch
- Compartiment intérieur spacieux avec poche supplémentaire pour documents
- Compartiment PC et tablette avec rembourrage de protection intérieur (taille PC jusqu'à L=370 mm, H=250 mm)
- Ouverture zippée sur le devant et des deux côtés pour un accès rapide aux outils :
  - 29 compartiments et 13 emplacements élastiques à outils sur la face avant ;
  - 33 compartiments à outils sur la face arrière.
- Bandoulière rembourrée réglable



## C7AT

€ 135,00 1 021070010

≡ 470x200x340 mm

## C8 - 2108

### Chariot porte-outils en tissu technique



C8  
2108VU/1  
(C8+5915VU/1)

€ 297,00 1 021080000  
€ 826,00 1 021081022

≡ 470x280x380 mm - 4 kg

## C8B

### Chariot porte-outils en tissu technique pour électriciens

#### Structure rigide

#### Poignée télescopique de transport

#### 4 roues pivotantes

#### 1 panneau porte-outils intérieur amovible

#### Poche frontale avec porte-badge

#### Double fond avec bac de rangement compris

#### 2 poches extérieures latérales

#### 2 crochets porte-sonde tire-fils

#### Manche inclinable pour faciliter l'accès aux outils

#### Possibilité de fermeture avec cadenas (non compris)



## C8B

€ 235,00 1 021080300

≡ 380x250x430 mm - 4,7 kg

## C9 - 2109

### Sacoche porte-outils en tissu technique

#### • Base rigide

#### • Poches intérieures et extérieures pour le rangement des outils

#### • Poche extérieure avec fermeture éclair pour plus de sécurité

#### • Poche refermable à fermeture facile pour objets personnels

#### • Double fond

#### • Double-sangles porte-niveaux

#### • Bandoulière de transport



## C9

2109VU/1  
(C9+5915VU/1)

€ 143,00 1 021090000  
€ 672,00 1 021091022

2109VU/3  
(C9+5915VU/3)

1.124,00 1 021091024

≡ 550x280x320 mm - 2,6 kg

## C9/RT

### bandoulière pour C4,C7,C9,C10,C10S,C11 e C12



## C9/RT

€ 18,80 1 021090900

## C9DA

### Sac à outils avec grande ouverture

#### Caractéristiques principales:

- Fabriqué à partir de tissu technique ultra résistant
- Base en rigide en plastique et résistante à l'eau
- Poignée supérieure renforcée pour une prise en main sûre
- Double poche latérale avec fermeture à scratch
- 2 compartiments à outils latéraux avec de grandes ouvertures pour un accès rapide et une aperçu rapide du contenu.
- 22 compartiments supplémentaires avec fermeture zippée frontale.
- 14 compartiments à outils supplémentaire zippé à l'arrière
- Livré vide avec bandoulière rembourrée réglable



## C9DA

€ 125,00 1 021090005

≡ 420x220x310 mm

 **Beta**

## C9MT

Sacoche porte-outils pour les agents d'entretien

- Revêtement externe en PVC robuste et imperméable
- Coutures de renfort sur tout le périmètre
- Fermeture avec double boucle à clip
- Double poignée interne pour une prise équilibrée et sûre
- Poche porte-documents avec fermeture éclair



C9MT € 93,00 1 021090200

450x180x200 mm

## 2109MT ID/1

Sacoche pour les agents d'entretien avec un assortiment de 24 outils pour la plomberie



2109MT ID/1 € 716,00 1 021091026  
(C9MT+5980ID/1)

- 111E 250 mm
- 332 Ø 3+28 mm
- 334 Ø 3+30 mm
- 342 Ø 0+42 mm
- 345SB2 140 mm
- 376 320-410 mm
- 1048N 175-250 mm
- 1128BMX
- 1150GBM 180 mm
- 1201E 3x75-4x100-5,5x150-8x150 mm
- 1202E PH1x80-PH2x100
- 1370 500 g
- 1690F 2 m
- 1692/5 5 m
- 1696 200 mm
- 1719BMA...M 200 mm
- 1719BM/RL 200 mm
- 1725

# Beta

## C9PT



C9PT € 321

## C10 - 2110

Boîte à outils en tissu technique

Structure rigide  
Double fond. Le fond peut être enlevé pour augmenter la capacité du sac  
Manche inclinable pour faciliter l'accès aux outils  
Élastiques porte-outils, poches intérieures et extérieures  
Doublure de couverture  
Bac de rangement compris dans le double fond



|                              |          |   |           |
|------------------------------|----------|---|-----------|
| C10                          | 185,50   | 1 | 021100000 |
| 2110VU/1<br>(C10+5915VU/1)   | 714,00   | 1 | 021101031 |
| 2110VU/3<br>(C10+5915VU/3)   | 1.167,00 | 1 | 021101034 |
| 2110VU/AS<br>(C10+5915VU/AS) | 1.270,00 | 1 | 021101036 |

520x220x250 mm - 3,3 kg

## C10S - 2110S

Boîte à outils en tissu technique

Structure rigide  
Double fond. Le fond peut être enlevé pour augmenter la capacité du sac  
Manche inclinable pour faciliter l'accès aux outils  
Élastiques porte-outils, poches intérieures et extérieures  
Doublure de couverture  
Bac de rangement compris dans le double fond



|                              |          |   |           |
|------------------------------|----------|---|-----------|
| C10S                         | 144,00   | 1 | 021100001 |
| 2110SVU/1<br>(C10S+5915VU/1) | 673,00   | 1 | 021101041 |
| 2110SVU/3<br>(C10S+5915VU/3) | 1.125,00 | 1 | 021101044 |

420x220x250 mm - 2,3 kg

## C11 - 2111

Boîte à outils en tissu



|                            |          |   |           |
|----------------------------|----------|---|-----------|
| C11                        | 106,50   | 1 | 021110000 |
| 2111VU/1<br>(C11+5915VU/1) | 635,00   | 1 | 021111031 |
| 2111VU/3<br>(C11+5915VU/3) | 1.088,00 | 1 | 021111034 |

410x230x250 mm - 2 kg

# Beta





## C12 - 2112

Sacoche porte-outils en tissu technique

Panneau intérieur porte-outils amovible  
Élastiques porte-outils et grandes poches intérieures et extérieures  
La sacoche s'ouvre à l'avant pour faciliter l'accès aux outils sur le lieu de travail  
Base rigide imperméable avec pieds en caoutchouc  
Prévue pour être utilisée avec chariot porte-outils C8



|                            | €        |   |           |
|----------------------------|----------|---|-----------|
| C12                        | 225,50   | 1 | 021120000 |
| 2112ET/A<br>(C12+5980ET/A) | 1.245,00 | 1 | 021121028 |
| 2112ET/B<br>(C12+5980ET/B) | 1.560,00 | 1 | 021121029 |
| 2112VU/5<br>(C12+5915VU/5) | 1.490,00 | 1 | 021121056 |

≡ 500x270x350 mm - 5 kg

## C13

Coffre porte-outils avec roues,  
en polypropylène haute résistance

- Adapté pour l'utilisation en plein air
- Résistant aux chocs et aux agents chimiques
- Prédiposition pour fermeture avec cadenas (non inclus)
- Équipé de deux serrures
- Deux roues pour un déplacement horizontal du coffre
- Fourni avec un bac de rangement amovible à verrouiller à l'intérieur dans deux positions
- Plaque d'identification porte-nom



|     | €      |   |           |
|-----|--------|---|-----------|
| C13 | 370,00 | 1 | 021130000 |

≡ 806x350x467 mm - 7,2 kg

## C14

Chariot porte-outils en polypropylène avec 4 tiroirs

- Structure en polypropylène à injection qui garantit une grande résistance aux chocs.
- La partie avant, protégée par le couvercle, accueille 4 tiroirs 470x255 mm extractibles :  
1 tiroir hauteur 30 mm  
2 tiroirs hauteur 60 mm  
1 tiroir hauteur 90 mm
- Serrure centralisée avant permettant de fermer simultanément les deux couvercles, supérieur et avant.
- Deux poignées latérales
- 4 roues résistantes arrière
- Plateau supérieur amovible
- Panneau porte-outils intégré dans le couvercle
- 3 bacs de rangement inclus
- Plaque d'identification porte-nom
- Prédiposition pour la fermeture avec cadenas TSA



|                            | €        |   |           |
|----------------------------|----------|---|-----------|
| C14                        | 944,00   | 1 | 021140000 |
| 2114VU/M<br>(C14+5914VU/M) | 2.150,00 | 1 | 021141011 |

≡ 585x390x457 mm - 10 kg

## CP15 - 2115

Boîte à outils en matière plastique avec plateau et bacs de rangement amovibles

- 1 couvercle de rangement intégré dans le couvercle
- 2 bacs de rangement amovibles avec séparateurs réglables
- 1 récipient interne avec séparateurs réglables



|                              | €      |   |           |
|------------------------------|--------|---|-----------|
| CP15                         | 56,50  | 1 | 021150201 |
| 2115PVU/1<br>(CP15+5915VU/1) | 585,00 | 1 | 021151232 |
| 2115PVU/2<br>(CP15+5915VU/2) | 534,00 | 1 | 021151234 |

≡ 445x240x250 mm - 2 kg

## CP15L - 2115

Boîte à outils longue en matière plastique avec plateau et bacs de rangement

- 3 bacs de rangement intégrés dans le couvercle avec séparateurs réglables
- 1 récipient interne avec séparateurs réglables



|                                 | €        |   |           |
|---------------------------------|----------|---|-----------|
| CP15L                           | 75,50    | 1 | 021150202 |
| 2115PL-VU/1<br>(CP15L+5915VU/1) | 604,00   | 1 | 021151242 |
| 2115PL-VU/3<br>(CP15L+5915VU/3) | 1.057,00 | 1 | 021151245 |

558x277x270 mm - 2,5 kg

## 2115PI/BIKE-HOME

Composition de 28 outils

Réparation vélos



|                  | €      |   |           |
|------------------|--------|---|-----------|
| 2115PI/BIKE-HOME | 297,00 | 1 | 021150098 |

- 96BP/SC9
- 3935
- 3969K3
- 42 8-9-10-13-14 mm
- 42SLIM 15 mm
- 1082G 160 mm
- 1150G 180 mm
- 1201E 3x75 - 5,5x150 mm
- 1202E PH0x60 - PH2x100 mm
- 3991

BMESB1925NE 25 mm  
BMN1436 3,6 x 140 mm

558x277x270 mm - 4,3 kg





## 2115P L-MQ32

Composition de 32 outils isolés pour autos hybrides, coffret en matière plastique, avec plateau en mousse compacte



**2115PL-MQ32** € 1.235,00 1 021150332

- 920MQ/55A
- 89MQ 10-12 mm
- 850MQ 1/4"
- 860TX/A10 T7-T8-T9-T10-T15-T20-T25-T27-T30-T40
- 920MQ/A 8-10-12-13-14-17-19 mm
- 920MQ/21 125mm
- 920MQ/22 250mm
- 1048MQ250 250mm
- 1150MQ 180mm
- 1164MQ160 160mm
- 1272MQ 4.5X80-6X100mm
- 1274MQ 3X100-4X100-5.5X125
- 1995MQ/G2 G2
- CP15L

## C16 - 2116

Boîte à outils en matière plastique avec bac plastique interne, vide



**C16** € 132,50 1 021160000  
**2116VU/1** € 661,00 1 021161102  
 (C16+5915VU/1)  
**2116VU/3** € 1.114,00 1 021161105  
 (C16+5915VU/3)  
 ≡ 500x260x260 mm - 2,5 kg

## CP17 - CP17L - 2117

Boîte à outils en acier inoxydable et en matière plastique avec plateau amovible



**CP17**  
≡ 500x200x220 mm



**CP17L**  
≡ 575x245x265 mm

|  | €        |   |           |
|--|----------|---|-----------|
| <b>CP17</b>                            | 108,00   | 1 | 021170500 |
| <b>2117P-VU/1</b><br>(CP17+5915VU/1)   | 637,00   | 1 | 021171042 |
| <b>2117P-VU/3</b><br>(CP17+5915VU/3)   | 1.089,00 | 1 | 021171045 |
| <b>CP17L</b>                           | 155,00   | 1 | 021170502 |
| <b>2117L-VU/1</b><br>(CP17L+5915VU/1)  | 684,00   | 1 | 021171142 |
| <b>2117PL-VU/3</b><br>(CP17L+5915VU/3) | 1.136,00 | 1 | 021171145 |

## C18 - 2118

Boîte à outils simple, métallique



|                                   | €      |   |           |
|-----------------------------------|--------|---|-----------|
| <b>C18</b>                        | 50,50  | 1 | 021180001 |
| <b>2118VU/1</b><br>(C18+5915VU/1) | 579,00 | 1 | 021181032 |

≡ 450x200x100 mm - 3 kg

## C19 - 2119 - C19L - 2119L

Boîte à outils 3 cases, métallique



**C19**  
≡ 450x200x160 mm



**C19L**  
≡ 550x200x160 mm

|                                      | €        |   |           |
|--------------------------------------|----------|---|-----------|
| <b>C19</b>                           | 67,50    | 1 | 021190001 |
| <b>2119VU/3</b><br>(C19+5915VU/3)    | 1.049,00 | 1 | 021191025 |
| <b>C19L</b>                          | 87,00    | 1 | 021190002 |
| <b>2119L-VU/3</b><br>(C19L+5915VU/3) | 1.068,00 | 1 | 021191125 |

## C20 - C20L - 2120

Boîte à outils 5 cases, métallique



**C20**  
≡ 450x200x210 mm



**C20L**  
≡ 550x200x210 mm

|  | €        |   |           |
|--|----------|---|-----------|
| <b>C20</b>                             | 93,50    | 1 | 021200001 |
| <b>2120VU/2</b><br>(C20+5915VU/2)      | 571,00   | 1 | 021201061 |
| <b>2120VU/3</b><br>(C20+5915VU/3)      | 1.075,00 | 1 | 021201063 |
| <b>2120VU/4</b><br>(C20+5915VU/4)      | 1.355,00 | 1 | 021201064 |
| <b>2120VU/AS</b><br>(C20+5915VU/AS)    | 1.181,00 | 1 | 021201068 |
| <b>C20L</b>                            | 106,00   | 1 | 021200002 |
| <b>2120L-VU/2</b><br>(C20L+5915VU/2)   | 584,00   | 1 | 021201161 |
| <b>2120L-VU/3</b><br>(C20L+5915VU/3)   | 1.087,00 | 1 | 021201163 |
| <b>2120L-VU/4</b><br>(C20L+5915VU/4)   | 1.370,00 | 1 | 021201164 |
| <b>2120L-VU/AS</b><br>(C20L+5915VU/AS) | 1.193,00 | 1 | 021201168 |



## C20TSS

Boîte à outils 5 cases en acier inoxydable AISI 304



|        |          |   |           |
|--------|----------|---|-----------|
| C20TSS | € 299,00 | 1 | 021203001 |
|--------|----------|---|-----------|

≡: 450x200x210 mm - 4kg

## C22B

Coffre porte-outils, en tôle



C22B O  
≡: 720x320x310 mm



C22BM O  
≡: 850x360x350 mm



C22BL O  
≡: 1010x410x400 mm

|         |          |   |           |
|---------|----------|---|-----------|
| C22B-O  | € 258,00 | 1 | 022000150 |
| C22BM-O | 299,00   | 1 | 022000160 |
| C22BL-O | 398,00   | 1 | 022000170 |

C22B O: 13 kg  
C22BM O: 20 kg  
C22BL O: 26 kg

## C22W

Coffre porte-outils en tôle d'acier, avec doublage intérieur en mélaminé pour une meilleure protection du coffre et des outils



C22W-O  
≡: 690x300x360 mm



C22WL-O  
≡: 990x300x360 mm

|         |          |   |           |
|---------|----------|---|-----------|
| C22W-O  | € 290,00 | 1 | 022000269 |
| C22WL-O | 384,00   | 1 | 022000299 |

C22W O: 15 kg  
C22WL O: 28 kg

## C22P

Coffre porte-outils de chantier, en tôle

poignées encastrables invisibles  
patins surélevés pour déplacement avec chariot élévateur  
double fermeture anti-effraction pour cadenas (non inclus)



C22PM O  
≡: 915x540x430 mm



C22PL O  
≡: 1220x720x615 mm

|         |          |   |           |
|---------|----------|---|-----------|
| C22PM-O | € 780,00 | 1 | 022000240 |
| C22PL-O | 1.194,00 | 1 | 022000245 |

C22PM O: 39 kg  
C22PL O: 67 kg

# Beta



## C99

**Combo** est le système modulaire de Beta, composé de **3 différents types de coffrets robustes porte-outils**, conçus pour ranger parfaitement et en toute sécurité vos outils de travail. Les coffret peuvent être aisément unis entre eux **par un simple clic**, au moyen d'un système de fermeture latérale à enclenchement.

*Le système Beta Combo C99 est compatible avec le standard L-BOXX de Sortimo®.*

### C99

Système modulaire complet BETA COMBO

Les coffrets porte-outils peuvent être aisément unis entre eux par un simple clic, au moyen d'un système de fermeture latérale à enclenchement.

Composé de :

- Chariot ultracompact pliable avec poignée télescopique C99P (485x520x1095 mm)
- Coffret porte-outils en ABS C99V1 (445x358x152 mm)
- Coffret porte-outils en ABS C99V2 (445x358x254 mm)
- Coffret porte-outils en ABS avec 2 bacs de rangement portables C99V3/2C (445x358x322 mm)



C99 € 731,00 1 099000010

### C99V0

Coffret porte outils en ABS, avec couvercle transparent - Vide

Les coffrets porte outils en ABS peuvent être facilement assemblées les unes aux autres par un simple clic, grâce au mécanisme d'encliquetage latéral fonctionnel.

Caractéristiques principales:

- Couvercle transparent en polycarbonate robuste pour une identification rapide du contenu
- Dimensions extérieures: 445x358x118 mm
- Max. capacité de charge intérieure: 25 kg
- Peut être cadenassé
- Poids: 2,5 kg

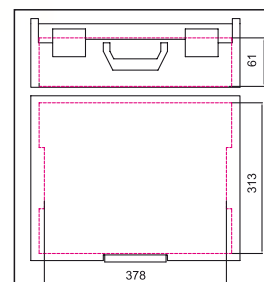

C99V0 € 119,00 1 099000202

## C99V0-P12

Coffret porte outils en ABS, avec couvercle transparent - + kit 18 bacs  
- Vide

Les coffrets porte outils peuvent être facilement assemblés les uns aux autres par un simple clic, grâce au mécanisme d'encliquetage latéral fonctionnel.

Caractéristiques principales:

- Couvercle transparent en polycarbonate robuste pour une identification rapide du contenu
- Particulièrement adapté pour transporter des petits objets, y compris des vis, des écrous, des rondelles, des rivets et des chevilles
- Livré complet avec kit de 18 bacs fourre-tout:
  - 2 plateaux rouges, 52x52 mm
  - 3 plateaux jaunes, 104x52 mm
  - 2 plateaux bleus, 104x104 mm
  - 1 plateau vert, 104x156 mm
  - 2 plateaux orange, 208x52 mm
  - 2 plateaux gris, 312x71 mm et 6 cloisons réglables
- Dimensions extérieures: 445x358x118 mm
- Max. capacité de charge intérieure: 25 kg
- Peut être cadenassé
- Poids: 3,2 kg

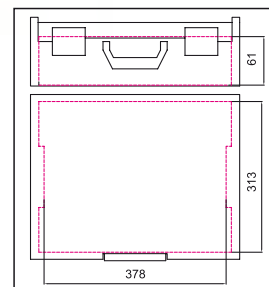

C99V0-P12

€ 169,00 1 099000200

## C99P12-V0

Kit de 18 bacs pour boîtes à outils C99V0

Contenu du kit :

- 2 plateaux rouges, 52x52 mm
- 3 plateaux jaunes, 104x52 mm
- 2 plateaux bleus, 104x104 mm
- 1 plateau vert, 104x156 mm
- 2 plateaux orange, 208x52 mm
- 2 plateaux gris, 312x71 mm, et 6 cloisons réglables



C99P12-V0

€ 52,50 1 099000499

## C99V1

Coffret porte-outils COMBO en ABS

Les coffrets porte-outils peuvent être aisément unis entre eux par un simple clic, au moyen d'un système de fermeture latérale à enclenchement.

Caractéristiques principales :

- Dimensions extérieures : 445x358x152 mm
- Capacité de charge max. interne : 25 kg
- Prédiposition pour fermeture avec cadenas
- Poids : 2,2 kg

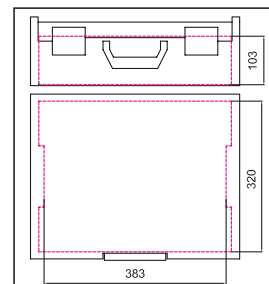

C99V1

€ 120,50 1 099000250

## C99V2

Coffret porte-outils COMBO en ABS

Les coffrets porte-outils peuvent être aisément unis entre eux par un simple clic, au moyen d'un système de fermeture latérale à enclenchement.

Caractéristiques principales :

- Dimensions extérieures : 445x358x254 mm
- Capacité de charge max. interne : 25 kg
- Poids : 2,8 kg

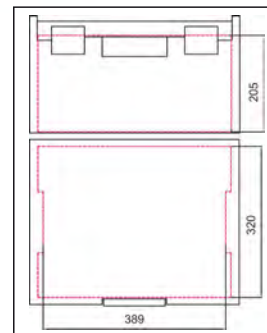

C99V2

€ 135,00 1 099000350

## C99V3/2C

Coffret porte-outils COMBO en ABS avec 2 bacs de rangement portables

Les coffrets porte-outils peuvent être aisément unis entre eux par un simple clic, au moyen d'un système de fermeture latérale à enclenchement.

Caractéristiques principales :

- Dimensions extérieures : 445x358x322 mm
- Capacité de charge max. interne : 25 kg
- Équipé de 2 bacs de rangement C99C-V3 vides
- Poids : 5,6 kg

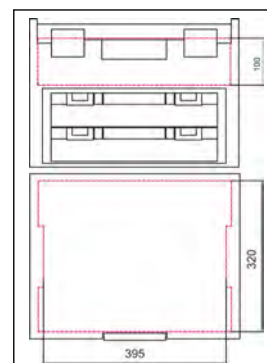

C99V3/2C

€ 256,00 1 099000450

## C99C-V3

Coffret porte-outils COMBO portable

Couvercle transparent pour identifier rapidement le contenu  
Poignée intégrée  
Dimensions extérieures : 367x316x72 mm  
Poids : 0,9 kg

Accessoires :

- bac de rangement à 7 compartiments C99T-V3
- Jeu de 17 bacs de rangement C99P-V3

C99C-V3 € 43,50 1 099000496

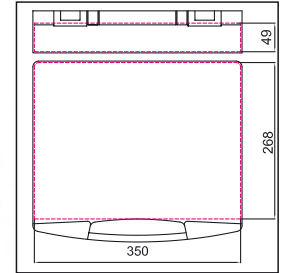

## C99P

Chariot pliable COMBO en aluminium

Caractéristiques principales :

- Chariot ultracompact pliable en aluminium anodisé
- Branche avec poignée télescopique
- Dimensions ouvert : 485x520x1195 mm
- Dimensions fermé : 485x60x905 mm
- Dimensions base inclinable 485x350 mm
- Deux roues anti-crevaison

C99P € 220,00 1 099000101



## C99PC

Revêtement interne pour couvercle coffrets C99V1 et C99V3/2C

Indispensable en association avec les plateaux thermoformés pour éviter que le contenu ne sorte des compartiments ou se mélange pendant le transport.

C99PC 400x320x20 mm € 20,70 1 099000491



## C99PP

panneau d'outils pour les boîtiers COMBO

- avec 6 poches et 11 bandes d'outils élastiques
- fourni complet avec des crochets pour fixer le panneau dans le couvercle du boîtier

C99PP € 56,00 1 099000489



306 mm

376 mm



### RSC22

coffre à outils portable avec 3 tiroirs

Caractéristiques principales:

- 3 tiroirs (588x277 mm) avec glissières à roulement à billes: 1 tiroir, 50 mm de haut 2 tiroirs, 70 mm de haut.
- Serrure centralisée avant.
- Poignées latérales rétractables pour faciliter la manipulation.

19 kg



RSC22-O



RSC22-A



RSC22-R



| h     | max   |
|-------|-------|
| 50 mm | 25 kg |
| 70 mm | 25 kg |

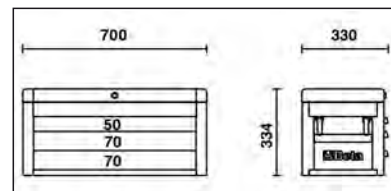
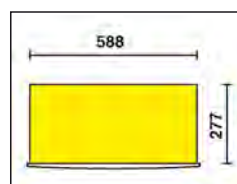

|         |          | €      |   |           |
|---------|----------|--------|---|-----------|
| RSC22-O | RAL 2011 | 526,00 | 1 | 022003001 |
| RSC22-R | RAL 3000 | 526,00 | 1 | 022003003 |
| RSC22-A | RAL 7016 | 526,00 | 1 | 022003007 |



## RSC23

coffre à outils portable avec 5 tiroirs

Caractéristiques principales:

- 5 tiroirs (588x277 mm) avec glissières à roulement à billes: 2 tiroirs, 50 mm de haut 3 tiroirs, 70 mm de haut.
- Serrure centralisée avant.
- Poignées latérales rétractables pour faciliter la manipulation.

📦 26 kg



RSC23-A



RSC23-R



RSC23-O



| h     | max   |
|-------|-------|
| 50 mm | 25 kg |
| 70 mm | 25 kg |

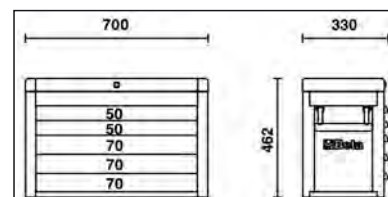
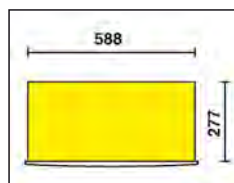

|         |          | €      | 📦 | 📄         |
|---------|----------|--------|---|-----------|
| RSC23-O | RAL 2011 | 669,00 | 1 | 023003001 |
| RSC23-R | RAL 3000 | 669,00 | 1 | 023003003 |
| RSC23-A | RAL 7016 | 669,00 | 1 | 023003007 |

## CD23S

Chariot Caddy

Caractéristiques principales :

- Socle en ABS permettant de poser les coffres C22S, C23S, C23SC, C23ST
- Poignée démontable pouvant être rangée sous le châssis.
- 4 roues , Ø 100 mm: 2 fixes et 2 mobiles (dont une équipée d'un frein).
- Capacité de charge maximale : 250 kg.

📦 14 kg



|       |  | €      | 📦 | 📄         |
|-------|--|--------|---|-----------|
| CD23S |  | 305,00 | 1 | 023000610 |

## RSC23C

coffre à outils portable avec 8 tiroirs

Caractéristiques principales:

- 8 tiroirs (588x277 mm) avec glissières à roulement à billes : 4 tiroirs, 50 mm de haut 3 tiroirs, 70 mm de haut 1 tiroir, 100 mm de haut.
- Serrure centralisée avant.
- Poignées latérales rétractables pour faciliter la manipulation.

📦 28 kg



RSC23C-A



RSC23C-R



RSC23C-O



| h     | max   |
|-------|-------|
| 50 mm | 25 kg |
| 70 mm | 25 kg |

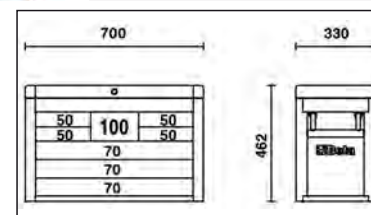
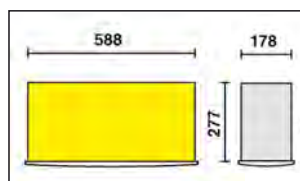

|          |          | €      | 📦 | 📄         |
|----------|----------|--------|---|-----------|
| RSC23C-O | RAL 2011 | 754,00 | 1 | 023003011 |
| RSC23C-R | RAL 3000 | 754,00 | 1 | 023003013 |
| RSC23C-A | RAL 7016 | 754,00 | 1 | 023003017 |

## RSC23T

coffre à outils portable avec 5 tiroirs

Caractéristiques principales:

- 5 tiroirs (588x367 mm) avec glissières à roulement à billes : 5 tiroirs, 70 mm de haut.
- Serrure centralisée avant.
- Peut être équipé d'un kit de 4 roulettes et 1 poignée (2300ST/KIT)

36 kg



RSC23T-A



RSC23T-B



RSC23T-G



RSC23T-N



RSC23T-R



RSC23T-O



RSC23T-FO

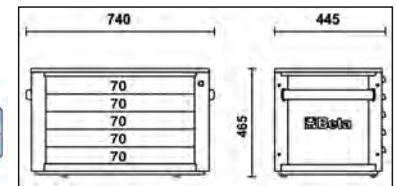
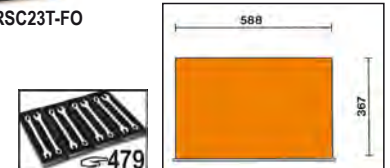

|           |          | €      |   |           |
|-----------|----------|--------|---|-----------|
| RSC23T-FO | RAL 2011 | 795,00 | 1 | 023003020 |
| RSC23T-O  | RAL 2011 | 795,00 | 1 | 023003021 |
| RSC23T-G  | RAL 9006 | 795,00 | 1 | 023003022 |
| RSC23T-R  | RAL 3000 | 795,00 | 1 | 023003023 |
| RSC23T-B  | RAL 5015 | 795,00 | 1 | 023003026 |
| RSC23T-A  | RAL 7016 | 795,00 | 1 | 023003027 |
| RSC23T-N  | RAL 9005 | 795,00 | 1 | 023003029 |

## 2300ST/KIT

Kit de 4 roues et poignée pour coffre C23ST

- 4 roues , Ø 125 mm:
- 2 fixes et 2 mobiles (dont une équipée d'un frein).
- Manche télescopique

6,5 kg

|            | €      |   |           |
|------------|--------|---|-----------|
| 2300ST/KIT | 238,50 | 1 | 023000950 |



# Beta

# SERVANTE MOBILE RSC24

**Beta**  
RSC24

800 kg

## NOUVEAU PLAN DE TRAVAIL

**PLUS ROBUSTE  
PLUS PRATIQUE  
PLUS FONCTIONNEL  
PLUS MODERNE**



- Tiroirs montés sur glissières à roulement à billes de précision
- Intérieur des tiroirs protégés par un tapis en caoutchouc mousse
- Possibilité d'insérer jusqu'à 4 plateaux en mousse EVA ou Thermoformés
- Nouveau plan de travail en thermoplastique renforcé, conçu pour supporter les coffres à outils RSC22, RSC23, RSC23C et RSC23T
- Plan de travail multifonction avec bords anti-chute équipé de huit emplacements pour le rangement vertical des tournevis
- Serrure de sécurité centralisé frontale
- Equipée de quatre roulettes Ø 125 mm : 2 fixes et 2 mobiles
- Capacité de charge statique : 800 kg

### Modèles disponibles :

- RSC24/5 (5 tiroirs)
- RSC24/6 (6 tiroirs)
- RSC24/7 (7 tiroirs)
- RSC24/8 (8 tiroirs)

### Couleurs disponibles :

| RSC24- |          |          |
|--------|----------|----------|
| FO     | RAL 2011 | RAL 2011 |
| O      | RAL 7016 | RAL 2011 |
| G      | RAL 7016 | RAL 9006 |
| R      | RAL 7016 | RAL 3000 |
| B      | RAL 7016 | RAL 5015 |
| A      | RAL 7016 | RAL 7016 |
| N      | RAL 9005 | RAL 9005 |

### Accessoires disponibles :

2400 RSC24/PF



2400 RSC24/SPC



2400 RSC24/PL



2400 RSC24/PF-A  
2400 RSC24/PF-N



2400 RSC24/PD-A  
2400 RSC24/PD-N



2400 RSC24/MP



2400 RSC24/PC-A  
2400 RSC24/PC-N

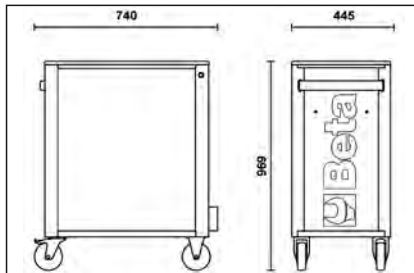
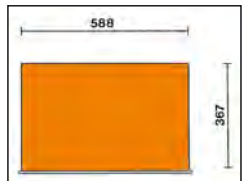

## RSC24/7

servante mobile à 7 tiroirs RSC24/7

Caractéristiques principales:

- 7 tiroirs entièrement amovibles (588x367 mm), avec glissières à roulement à billes:

5 tiroirs, hauteur 70 mm

1 tiroir hauteur 140 mm

1 tiroir hauteur 210 mm

63 kg

| RSC24/7-FO | €        | 1 | 024004070 |
|------------|----------|---|-----------|
| RSC24/7-O  | 1.111,00 | 1 | 024004071 |
| RSC24/7-G  | 1.111,00 | 1 | 024004072 |
| RSC24/7-R  | 1.111,00 | 1 | 024004073 |
| RSC24/7-B  | 1.111,00 | 1 | 024004076 |
| RSC24/7-A  | 1.111,00 | 1 | 024004077 |
| RSC24/7-N  | 1.111,00 | 1 | 024004079 |

800 kg



RSC24/7-O

**Beta**  
RSC24



RSC24/7-FO



RSC24/7-A



RSC24/7-B



RSC24/7-G



RSC24/7-N



RSC24/7-R



| h      |  | max   |
|--------|--|-------|
| 70 mm  |  | 25 kg |
| 140 mm |  | 30 kg |
| 210 mm |  | 30 kg |

## RSC24/5

servante mobile avec 5 tiroirs RSC24/5

Caractéristiques principales:

- 5 tiroirs entièrement amovibles (588x367 mm), avec glissières à roulement à billes:
- 2 tiroirs, hauteur 70 mm
- 2 tiroirs hauteur 140 mm
- 1 tiroir, hauteur 280 mm

60 kg

|            | €      | 🛒 | 📄         |
|------------|--------|---|-----------|
| RSC24/5-FO | 989,00 | 1 | 024004050 |
| RSC24/5-O  | 989,00 | 1 | 024004051 |
| RSC24/5-G  | 989,00 | 1 | 024004052 |
| RSC24/5-R  | 989,00 | 1 | 024004053 |
| RSC24/5-B  | 989,00 | 1 | 024004056 |
| RSC24/5-A  | 989,00 | 1 | 024004057 |
| RSC24/5-N  | 989,00 | 1 | 024004059 |



RSC24/5-O

Beta RSC24



RSC24/5-FO



RSC24/5-A



RSC24/5-B



RSC24/5-G



RSC24/5-N



RSC24/5-R



| h      | max   |
|--------|-------|
| 70 mm  | 25 kg |
| 140 mm | 30 kg |
| 280 mm | 35 kg |

## RSC24/6

servante mobile à 6 tiroirs RSC24/6

Caractéristiques principales:

- 6 tiroirs entièrement amovibles (588x367 mm), avec glissières à roulement à billes:
- 4 tiroirs, hauteur 70 mm
- 1 tiroir hauteur 140 mm
- 1 tiroir, hauteur 280 mm

62 kg

|            | €        | 🛒 | 📄         |
|------------|----------|---|-----------|
| RSC24/6-FO | 1.030,00 | 1 | 024004060 |
| RSC24/6-O  | 1.030,00 | 1 | 024004061 |
| RSC24/6-G  | 1.030,00 | 1 | 024004062 |
| RSC24/6-R  | 1.030,00 | 1 | 024004063 |
| RSC24/6-B  | 1.030,00 | 1 | 024004066 |
| RSC24/6-A  | 1.030,00 | 1 | 024004067 |
| RSC24/6-N  | 1.030,00 | 1 | 024004069 |



RSC24/6-O

Beta RSC24



RSC24/6-FO



RSC24/6-A



RSC24/6-B



RSC24/6-G



RSC24/6-N



RSC24/6-R



| h      | max   |
|--------|-------|
| 70 mm  | 25 kg |
| 140 mm | 30 kg |
| 280 mm | 35 kg |

## RSC24/8

servante mobile avec 8 tiroirs RSC24/8

Caractéristiques principales:

- 8 tiroirs entièrement amovibles (588x367 mm), avec glissières à roulement à billes:
- 6 tiroirs, hauteur 70 mm
- 2 tiroirs hauteur 140 mm

66 kg

|            | €        | 🛒 | 📄         |
|------------|----------|---|-----------|
| RSC24/8-FO | 1.194,00 | 1 | 024004080 |
| RSC24/8-O  | 1.194,00 | 1 | 024004081 |
| RSC24/8-G  | 1.194,00 | 1 | 024004082 |
| RSC24/8-R  | 1.194,00 | 1 | 024004083 |
| RSC24/8-B  | 1.194,00 | 1 | 024004086 |
| RSC24/8-A  | 1.194,00 | 1 | 024004087 |
| RSC24/8-N  | 1.194,00 | 1 | 024004089 |



RSC24/8-O

Beta RSC24



RSC24/8-FO



RSC24/8-A



RSC24/8-B



RSC24/8-G



RSC24/8-N



RSC24/8-R



| h      | max   |
|--------|-------|
| 70 mm  | 25 kg |
| 140 mm | 30 kg |

## RSC24A/6

servante mobile avec 6 tiroirs, avec système anti-basculement

Caractéristiques principales:

- 6 tiroirs entièrement amovibles (588x367 mm), avec glissières à roulement à billes : 4 tiroirs, 70 mm de haut 1 tiroir, 140 mm de haut 1 tiroir, 280 mm de haut

62 kg

|            | €        |   |           |
|------------|----------|---|-----------|
| RSC24A/6-O | 1.148,00 | 1 | 024004161 |
| RSC24A/6-R | 1.148,00 | 1 | 024004163 |
| RSC24A/6-A | 1.148,00 | 1 | 024004167 |



RSC24A/6-O

Beta RSC24



RSC24A/6-A



RSC24A/6-R



| h      | max   |
|--------|-------|
| 70 mm  | 25 kg |
| 140 mm | 30 kg |
| 280 mm | 35 kg |



## RSC24A/7

servante mobile avec 7 tiroirs, avec système anti-basculement

Caractéristiques principales:

- 7 tiroirs entièrement amovibles (588x367 mm), avec glissières à roulement à billes : 5 tiroirs, 70 mm de haut 1 tiroir, 140 mm de haut 1 tiroir, 210 mm de haut.

63 kg

|            | €        |   |           |
|------------|----------|---|-----------|
| RSC24A/7-O | 1.225,00 | 1 | 024004171 |
| RSC24A/7-R | 1.225,00 | 1 | 024004173 |
| RSC24A/7-A | 1.225,00 | 1 | 024004177 |



RSC24A/7-O

Beta RSC24



RSC24A/7-A



RSC24A/7-R



| h      | max   |
|--------|-------|
| 70 mm  | 25 kg |
| 140 mm | 30 kg |
| 210 mm | 30 kg |



## RSC24A/8

servante mobile avec 8 tiroirs, avec système anti-basculement

Caractéristiques principales:

- 8 tiroirs entièrement amovibles (588x367 mm), avec glissières à roulement à billes : 6 tiroirs, 70 mm de haut 2 tiroirs, 140 mm de haut

66 kg

|            | €        |   |           |
|------------|----------|---|-----------|
| RSC24A/8-O | 1.325,00 | 1 | 024004181 |
| RSC24A/8-R | 1.325,00 | 1 | 024004183 |
| RSC24A/8-A | 1.325,00 | 1 | 024004187 |



RSC24A/8-O

Beta RSC24



RSC24A/8-A



RSC24A/8-R



| h      | max   |
|--------|-------|
| 70 mm  | 25 kg |
| 140 mm | 30 kg |





**VERSION LONGUE :**  
Possibilité d'insérer jusqu'à 6 plateaux en mousse EVA ou Thermoformés

## SYSTÈME ANTI-BASCULEMENT : EMPÊCHE L'OUVERTURE DE PLUSIEURS TIROIRS SIMULTANÉMENT



- Tiroirs montés sur glissières à roulement à billes de précision
- Plan de travail renforcé en ABS avec bords anti-chute, huit trous pour accueillir des tournevis et 6 plateaux de bac.
- Tiroir à ouverture complète équipée de palette en nylon robuste, avec porte-étiquette intégré
- Quatre roulettes Ø 125 mm : 2 fixes et 2 mobiles (dont une équipée d'un frein)
- Capacité de charge statique : 1000 kg
- Intérieur des tiroirs protégées par des tapis en caoutchouc mousse
- Porte-flacon latéral intégré
- Serrure de sécurité centralisée frontale

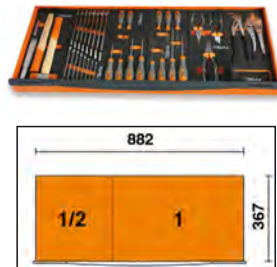
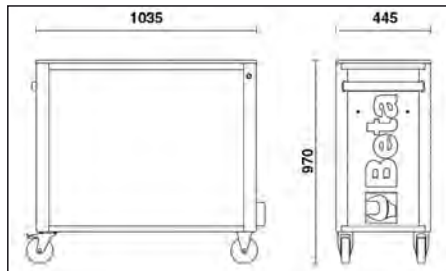

### Couleurs disponibles :

|   |          |          |
|---|----------|----------|
| O | RAL 7016 | RAL 2011 |
| R | RAL 7016 | RAL 3000 |
| A | RAL 7016 | RAL 7016 |

### Accessoires disponibles :



## RSC24AXL/7

servante mobile extra large avec 7 tiroirs, avec système anti-basculement

caractéristiques principales:

- 7 tiroirs entièrement amovibles (882x367 mm), avec glissières à roulement à billes : 5 tiroirs, 70 mm de haut 1 tiroir, 140 mm de haut 1 tiroir, 210 mm de haut



**Beta** RSC24



|        |       |
|--------|-------|
| h      | ↓ max |
| 70 mm  | 30 kg |
| 140 mm | 35 kg |
| 210 mm | 35 kg |



84 kg

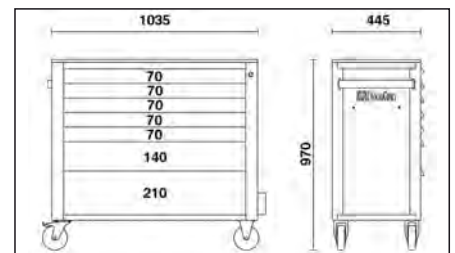
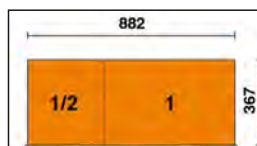

|              |          |   |           |
|--------------|----------|---|-----------|
| RSC24AXL/7-O | 1.560,00 | 1 | 024004271 |
| RSC24AXL/7-R | 1.560,00 | 1 | 024004273 |
| RSC24AXL/7-A | 1.560,00 | 1 | 024004277 |

## RSC24AXL/8

servante mobile extra large avec 8 tiroirs, avec système anti-basculement

Caractéristiques principales:

- 8 tiroirs entièrement amovibles (882x367 mm), avec glissières à roulement à billes : 6 tiroirs, 70 mm de haut. 2 tiroirs, 140 mm de haut.

88 kg

|              | €        |   |           |
|--------------|----------|---|-----------|
| RSC24AXL/8-O | 1.670,00 | 1 | 024004281 |
| RSC24AXL/8-R | 1.670,00 | 1 | 024004283 |
| RSC24AXL/8-A | 1.670,00 | 1 | 024004287 |



| h      | max   |
|--------|-------|
| 70 mm  | 30 kg |
| 140 mm | 35 kg |

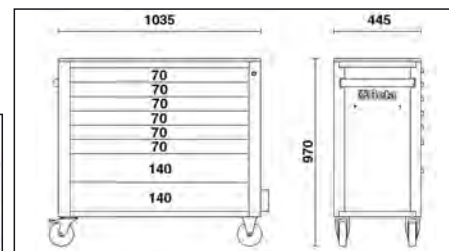
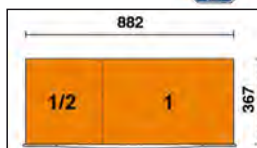

## RSC24AXL/9

servante mobile extra large avec 9 tiroirs, avec système anti-basculement

Caractéristiques principales:

- 9 tiroirs entièrement amovibles (882x367 mm), avec glissières à roulement à billes : 8 tiroirs, 70 mm de haut 1 tiroir, 140 mm de haut.

90 kg

|              | €        |   |           |
|--------------|----------|---|-----------|
| RSC24AXL/9-O | 1.770,00 | 1 | 024004291 |
| RSC24AXL/9-R | 1.770,00 | 1 | 024004293 |
| RSC24AXL/9-A | 1.770,00 | 1 | 024004297 |



| h      | max   |
|--------|-------|
| 70 mm  | 30 kg |
| 140 mm | 35 kg |

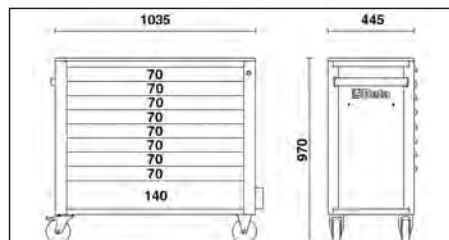

## RSC24AXLP/7

Servante mobile extra large avec 7 tiroirs, plan de travail en bois et système anti-basculement

Caractéristiques principales :

- 7 tiroirs entièrement amovibles (882x367 mm), avec glissières à roulement à billes :
- 5 tiroirs, 70 mm de haut
- 1 tiroir, 140 mm de haut
- 1 tiroir, 210 mm de haut.
- Plan de travail en bois contre-plaqué stratifié avec trous pour placer un étau 1599F/100 o 1599GI/100 (à commander séparément)
- Façade en nylon robuste, avec porte-étiquette intégré
- Bases de tiroirs protégées par des tapis en caoutchouc moussé
- 4 roulettes, Ø 125 mm : 2 fixes et 2 pivotantes (une avec frein)
- Serrure de sécurité centralisée à l'avant
- Capacité de charge statique : 1.000 kg
- Porte-bouteille latéral intégré (peut être appliqué des deux côtés)
- Porte-rouleau de papier intégré
- Chaque tiroir peut accueillir jusqu'à 6 plateaux thermoformés en mousse EVA ou ABS

1105 kg

1100 kg

Beta RSC24



RSC24AXLP/7-O



RSC24AXLP/7-A



RSC24AXLP/7-R

| h      | max   |
|--------|-------|
| 70 mm  | 30 kg |
| 140 mm | 35 kg |
| 210 mm | 35 kg |

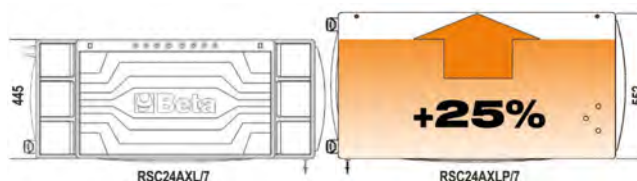

RSC24AXL/7

RSC24AXLP/7

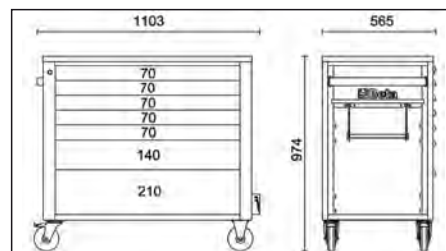
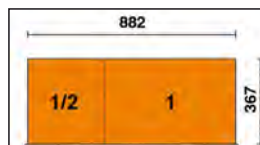

|               | €        | 1 | 024004571 |
|---------------|----------|---|-----------|
| RSC24AXLP/7-O | 1.690,00 | 1 | 024004571 |
| RSC24AXLP/7-R | 1.690,00 | 1 | 024004573 |
| RSC24AXLP/7-A | 1.690,00 | 1 | 024004577 |

## 2400 RSC24AXLP/CPR

Bac à déchets pour servante mobile RSC24AXLP/7

5 kg



|                    | €     | 1 | 024004993 |
|--------------------|-------|---|-----------|
| 2400 RSC24AXLP/CPR | 68,50 | 1 | 024004993 |

## 2400 RSC24AXLP/PF

Panneau porte-outils perforé avec supports pour servante mobile RSC24AXLP/7

4,5 kg



|                   | €      | 1 | 024004992 |
|-------------------|--------|---|-----------|
| 2400 RSC24AXLP/PF | 125,00 | 1 | 024004992 |



## 2400 RSC24AXLP/VL

Bac latéral porte-outils pour servante mobile RSC24AXLP/7

4 kg

|                   |         |   |           |
|-------------------|---------|---|-----------|
| 2400 RSC24AXLP/VL | € 52,50 | 1 | 024004995 |
|-------------------|---------|---|-----------|



## 2400 RSC24/PC

support de rouleau de papier pour servante RSC24, RSC24A, RSC24AXL, RSC51

0,3 kg

|                 |         |   |           |
|-----------------|---------|---|-----------|
| 2400 RSC24/PC-A | € 29,00 | 1 | 024004903 |
| 2400 RSC24/PC-N | € 29,00 | 1 | 024004904 |

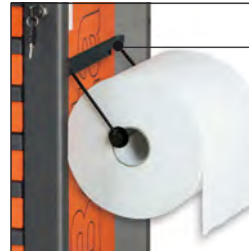

RAL7016  
2400 RSC24/PC-A  
RAL9005  
2400 RSC24/PC-N



## 2400 RSC24/PD

porte document pour servante RSC24, RSC24A, RSC24AXL

1,2 kg

|                 |         |   |           |
|-----------------|---------|---|-----------|
| 2400 RSC24/PD-A | € 55,00 | 1 | 024004907 |
| 2400 RSC24/PD-N | € 55,00 | 1 | 024004908 |

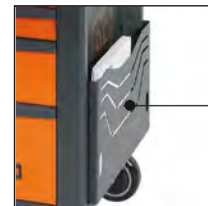

RAL7016  
2400 RSC24/PD-A  
RAL9005  
2400 RSC24/PD-N



## 2400 RSC24/PF

panneau porte-outils perforé avec supports, pour servantes RSC24, RSC24A, RSC51

2,3 kg

|               |         |   |           |
|---------------|---------|---|-----------|
| 2400 RSC24/PF | € 99,50 | 1 | 024004902 |
|---------------|---------|---|-----------|

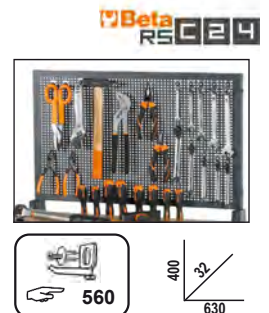

## 2400 RSC24/PF-

porte flacon pour servante RSC24, RSC24A

0,5 kg

|                 |         |   |           |
|-----------------|---------|---|-----------|
| 2400 RSC24/PF-A | € 29,00 | 1 | 024004905 |
| 2400 RSC24/PF-N | € 29,00 | 1 | 024004906 |

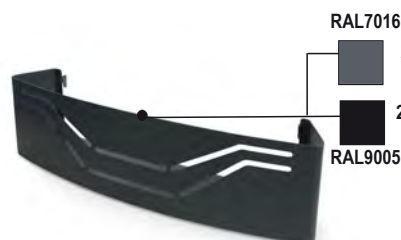

## 2400 RSC24/PL

plan de travail en bois pour servantes RSC24, RSC24A, RSC24AXL, RSC51

4,3 kg

|               |          |   |           |
|---------------|----------|---|-----------|
| 2400 RSC24/PL | € 123,00 | 1 | 024004901 |
|---------------|----------|---|-----------|



## 2400 RSC24/SPC

support d'ordinateur pour servante mobile RSC24, RSC24A, RSC24AXLP/7, RSC51

- Avec tiroir amovible
- Ne peut pas être utilisé avec le modèle RSC24AXL

📦 3,1 kg

2400 RSC24/SPC € 150,00 1 024004909



## 2400 RSC24/MP

Étagère pliable pour RSC24, RSC24A, RSC24AXLP/7, RSC51

- Utilisable comme plan de travail supplémentaire
- Plan de travail de 390x440 mm, protégé par un tapis en caoutchouc imperméable à l'huile et à l'essence
- Capacité de charge : 20 kg

📦 3,4 kg

2400 RSC24/MP € 88,00 1 024004900



## 2499PF

Porte-flacons

- Adaptable sur la C38, C38A

📦 2,5 kg

2499PF-O € 80,00 1 024990210  
2499PF-G € 80,00 1 024990219  
2499PF-R € 80,00 1 024990230

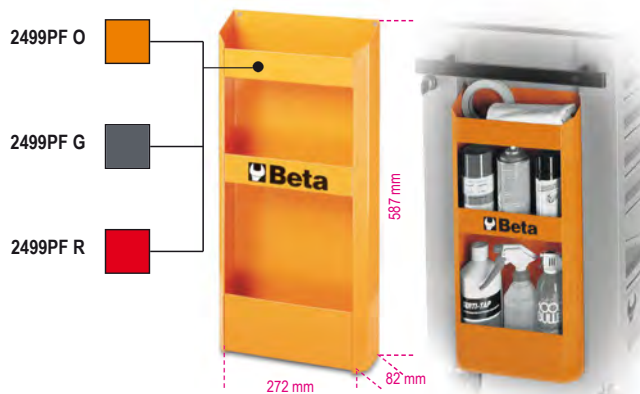

## 2499PF/M

Porte-flacons universel magnétique

📦 2,2 kg

2499PF/M € 77,00 1 024990050



## 2499PC

support de rouleau de papier

- Possibilité d'être monté sur les servantes C25 et les servantes C38

📦 2,2 kg

2499PC € 97,00 1 024990090



## RSC24L/7

servante mobile avec 7 tiroirs et étagères latérales

Caractéristiques principales:

- 7 tiroirs (588x367 mm) avec glissières à roulement à billes: 5 tiroirs, 70 mm de haut 1 tiroir, 140 mm de haut 1 tiroir, 210 mm de haut.
- Bases de tiroirs protégées par des tapis en caoutchouc moussé.
- 4 roulettes, E 125 mm : 2 fixes et 2 directions avec freins.
- Serrure centralisée avant.
- Capacité de charge statique : 1 100 kg.
- Plan de travail en bois multicouche avec trous pour un vice (1599F/100, à commander séparément).
- Compartiment latéral avec étagère réglable verticalement.
- Support de rouleau de papier intégré.
- Double porte-bouteille arrière.

80 kg

|            |          | €        |   |           |
|------------|----------|----------|---|-----------|
| RSC24L/7-O | RAL 2011 | 1.685,00 | 1 | 024004371 |
| RSC24L/7-R | RAL 3000 | 1.685,00 | 1 | 024004373 |
| RSC24L/7-A | RAL 7016 | 1.685,00 | 1 | 024004377 |

## RSC24L-CAB

servante mobile avec 7 tiroirs coffre et étagères latérales

Caractéristiques principales:

- 7 tiroirs (588x367 mm) avec glissières à roulement à billes: 5 tiroirs, 70 mm de haut 1 tiroir, 140 mm de haut 1 tiroir, 210 mm de haut.
- Bases de tiroirs protégées par des tapis en caoutchouc moussé.
- 4 roulettes, E 125 mm : 2 fixes et 2 directions avec freins.
- Serrure centralisée avant.
- Armoire à outils latérale avec porte verrouillable et étagère intérieure réglable verticalement.
- Capacité de charge statique : 1 100 kg.
- Plan de travail en bois multicouche avec trous pour un vice (1599F/100, à commander séparément).
- Support de rouleau de papier intégré.
- Double porte-bouteille arrière.

82 kg

|              |          | €        |   |           |
|--------------|----------|----------|---|-----------|
| RSC24L-CAB/O | RAL 2011 | 1.745,00 | 1 | 024004471 |
| RSC24L-CAB/R | RAL 3000 | 1.745,00 | 1 | 024004473 |
| RSC24L-CAB/A | RAL 7016 | 1.745,00 | 1 | 024004477 |

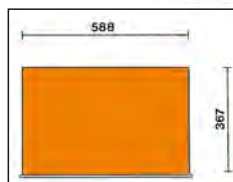

| h      | max   |
|--------|-------|
| 70 mm  | 25 kg |
| 140 mm | 30 kg |
| 210 mm | 30 kg |

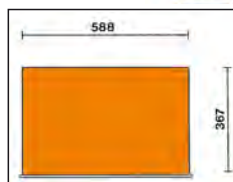
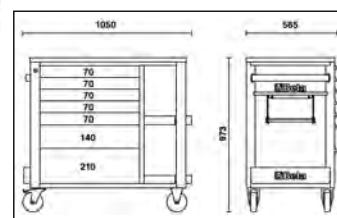

| h      | max   |
|--------|-------|
| 70 mm  | 25 kg |
| 140 mm | 30 kg |
| 210 mm | 30 kg |

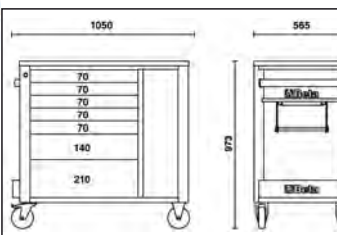

## C04TSS-7

Servante mobile d'atelier à 7 tiroirs complètement en acier inoxydable

Caractéristiques principales :

- 7 tiroirs de 570 x 410 mm montés sur glissières à billes de précision ;
- 6 tiroirs - hauteur 83 mm ;
- 1 tiroir - hauteur 170 mm ;
- 4 roues de Ø 125 mm: 2 fixes et 2 pivotantes avec freins ;
- Serrure centralisée centrale ;
- Structure complètement en acier inoxydable ;
- Roues, supports, sphères, intérieur des tiroirs et glissières en acier inoxydable ;
- Poignée tiroirs en aluminium.



63 kg

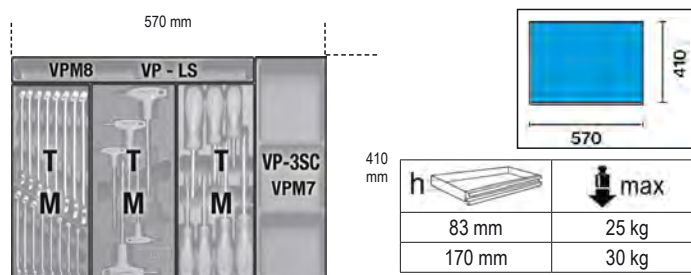

C04TSS/7 € 2.900,00 1 024003077 303

## C25

Chariot Tank avec étagère

Caractéristiques principales:

- Couvercle de fermeture rabattable.
- 1 tiroir coulissant.
- Plateau de rangement des outils protégé par un tapis en caoutchouc souple.
- Plateaux de service protégés par des tapis en caoutchouc anti-huile et anti-essence.
- Quatre roues ø 100 mm: 2 fixes et 2 pivotantes (une avec frein).
- Serrure de sécurité.
- Plateau thermoformé vide pour douilles et accessoires 1/2" (024990104).
- Possibilité d'application du porte-papier 2499PC.

31,5 kg

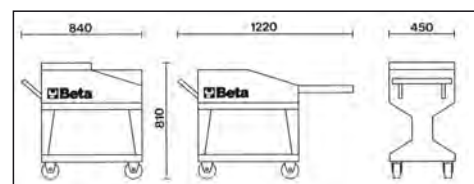

C25 € 761,00 1 025000001

## C27S

Chariot porte-outils pliable pour interventions en extérieur

Structure en tôle.

Chariot pliable à tubes télescopiques pour faciliter le transport.

2 tiroirs de 588x277 mm, montés sur glissières à billes de précision qui permettent l'ouverture du côté souhaité, à gauche ou à droite.

Vaste compartiment porte-objets inférieur 588x277x220 mm.

2 roues fixes de Ø 160 mm et 2 roues pivotantes de Ø 100 mm (dont une avec frein)

Plan de travail thermoplastique avec 6 bacs de rangement intégrés.

Serrure de sécurité centralisée.

Prédisposition pour l'emplacement de plateaux thermoformés MC ou pour des séparateurs de tiroirs.

20 kg



C27S-O



C27S-G



C27S-R



|       |       |
|-------|-------|
| h     | max   |
| 70 mm | 20 kg |

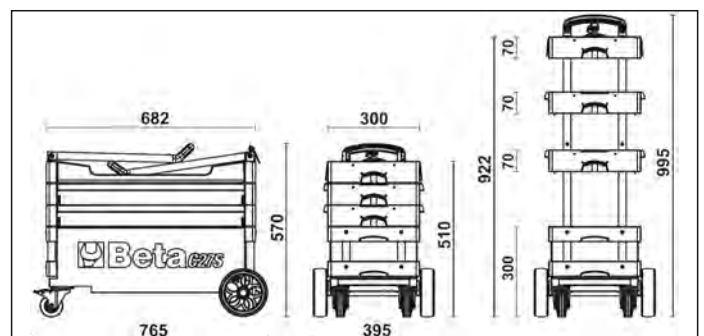
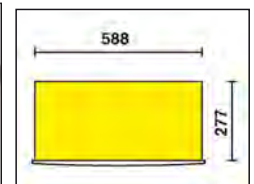

|        |          | €      | 📦 | 🚚         |
|--------|----------|--------|---|-----------|
| C27S-O | RAL 2011 | 811,00 | 1 | 027000201 |
| C27S-G | RAL 7016 | 811,00 | 1 | 027000202 |
| C27S-R | RAL 3000 | 811,00 | 1 | 027000203 |

## RSC28

Etabli mobile SuperTank avec plan de travail en bois et 10 tiroirs

Caractéristiques principales:

- 10 tiroirs (588x367 mm) avec glissières à roulement à billes.
- Système rapide et sûr pour l'ouverture et la fermeture des tiroirs, avec façade en nylon et fibre de verre.
- 5 tiroirs latéraux : 4 tiroirs, 70 mm de haut 1 tiroir, 210 mm de haut.
- 5 tiroirs avant : 4 tiroirs, 70 mm de haut 1 tiroir, 210 mm de haut.
- Bases de tiroirs protégées par des tapis en caoutchouc moussé.
- 4 roulettes haute capacité, Ø 150 mm : 2 fixes et 2 directions avec freins.
- 2 serrures de sécurité centralisées.
- 3 tiroirs à outils avant.
- Plan de travail en bois multicolory avec trous pour un vice (1599F/150, à commander séparément).
- Compartiment à outils intégré.
- Compartiment latéral avec porte rabattable avec serrure.
- Porte-bouteilles intégrés.
- Compartiment de rangement de 135 mm de haut avec base recouverte de plastique.
- Capacité de charge statique : 1 200 kg.

**1200**  
**kg**



RSC28-O

**130** kg



RSC28-A



RSC28-R



|   |  |   |
|---|--|---|
| h |  |  max |
|   | 70 mm  | 25 kg   |
|   | 210 mm   | 30 kg   |

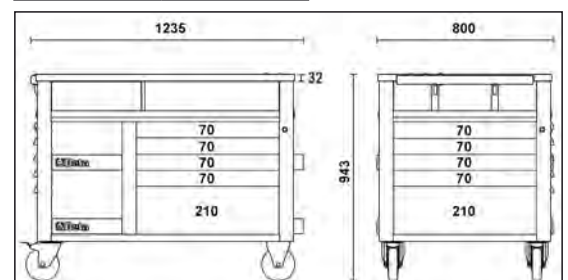
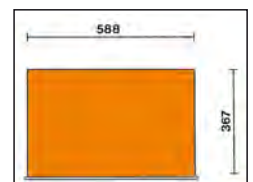

|         | €        |  |  |
|---------|----------|---|---|
| RSC28-O | 3.000,00 | 1   | 028003001   |
| RSC28-R | 3.000,00 | 1   | 028003003   |
| RSC28-A | 3.000,00 | 1   | 028003007   |

## C30M

Établi mobile MaxiTank

Caractéristiques principales:

- 5 tiroirs avant avec glissières à roulement à billes : 3 tiroirs (367x610 mm), 90 mm de haut 1 tiroir (588x610 mm), 90 mm de haut 1 tiroir (588x610 mm), 180 mm de haut.
- Système d'ouverture rapide avec façade en aluminium.
- Bases de tiroirs protégées par des tapis en caoutchouc moussé.
- Peut être équipé de plateaux thermoformés.
- Un vérin hydraulique, conçu pour soulever la partie avant sans effort, permettant ainsi un transport facile.
- 4 roulettes haute capacité : 2 directions, avant, Ø 150 mm 2 fixes, arrière, Ø 170 mm.
- Plan de travail résistant à l'huile et recouvert de caoutchouc, 1300x800 mm, avec trou de vidange pour la collecte des fluides dans un petit réservoir.
- Compartiment de rangement, 720x250x1300 mm, avec plan de travail revêtu de PVC et les panneaux coulissants avant.
- Serrure centralisée pour tiroirs et panneaux.
- 3 porte-bouteilles latéraux intégrés.
- Support de rouleau de papier intégré
- Capacité de charge statique : 1 800 kg.
- Peut accueillir un plan de travail en bois multicouche (3000M/PLM), à commander séparément
- Peut accueillir vice 1599F/150 (à commander séparément).

 **1800 kg**



 **200 kg**

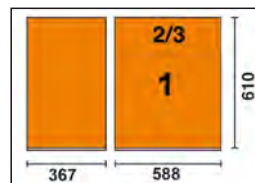

| h      | max   |
|--------|-------|
| 90 mm  | 30 kg |
| 180 mm | 35 kg |

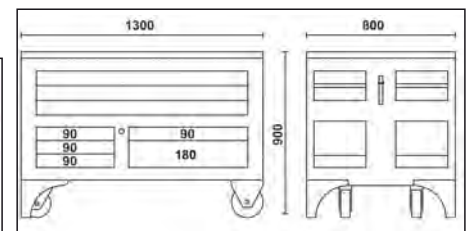

C30M

€ 5.000,00  1  030000300

## 3000M/PLM

plan de travail en bois pour C30M, avec trous pour un étau (1599F/150)

 **10 kg**



 1240x740x26 mm

3000M/PLM

€ 523,00  1  030000350



## FONCTIONNEL ET ROBUSTE

- Tiroirs coulissants
- Serrure de sécurité centralisé frontale
- Possibilité d'incorporer un plan de travail et des séparateurs de tiroirs (non inclus)
- Capacité de charge statique : 1200 kg

### Modèles disponibles:

- C35/6GM (6 tiroirs)
- C35/7GM (7 tiroirs)
- C35/8GM (8 tiroirs)
- C35/9GM (9 tiroirs)

### Accessoires disponibles :

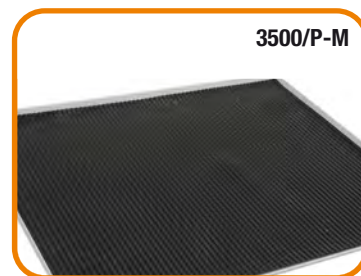

## C35/6GM

Coffre fixe industriel avec 6 tiroirs

Caractéristiques principales :

- 6 tiroirs entièrement amovibles (600x447 mm) :
- 2 tiroirs, 75 mm de haut
- 1 tiroir, 100 mm de haut
- 1 tiroir, 150 mm de haut
- 1 tiroir, 200 mm de haut
- 1 tiroir, 300 mm de haut
- Serrure de sécurité centralisée à l'avant.
- Prédiposition pour plan de travail et séparateurs pour tiroirs (à commander séparément)

75 kg



| h      | max   |
|--------|-------|
| 75 mm  | 70 kg |
| 100 mm | 70 kg |
| 150 mm | 70 kg |
| 200 mm | 70 kg |
| 300 mm | 70 kg |

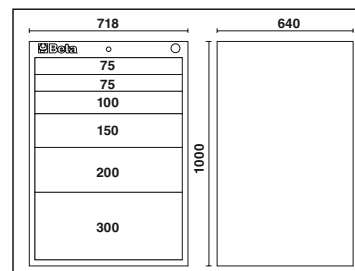
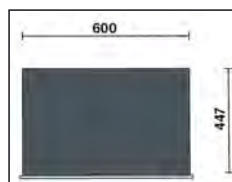

C35/6GM

€ 2.250,00 1 035000162



## C35/7GM

Coffre fixe industriel avec 7 tiroirs

Caractéristiques principales :

- 7 tiroirs entièrement amovibles (600x447 mm) :
- 2 tiroirs, 75 mm de haut
- 1 tiroir, 100 mm de haut
- 3 tiroirs, 150 mm de haut
- 1 tiroir, 200 mm de haut
- Serrure de sécurité centralisée à l'avant.
- Prédiposition pour plan de travail et séparateurs pour tiroirs (à commander séparément)

82 kg

C35/7GM

€ 2.295,00 1 035000172

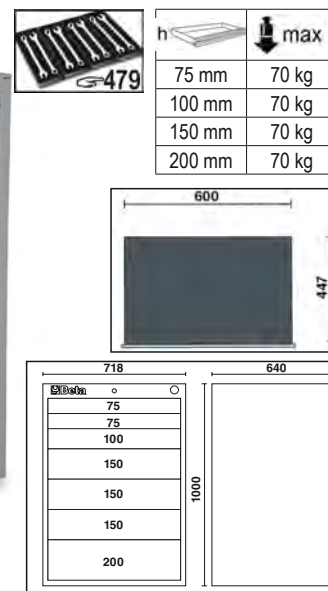

## C35/8GM

Coffre fixe industriel avec 8 tiroirs

Caractéristiques principales :

- 8 tiroirs entièrement amovibles (600x447 mm) :
- 4 tiroirs, 75 mm de haut
- 1 tiroir, 100 mm de haut
- 2 tiroirs, 150 mm de haut
- 1 tiroir, 200 mm de haut
- Serrure de sécurité centralisée à l'avant.
- Prédiposition pour plan de travail et séparateurs pour tiroirs (à commander séparément)

86 kg

C35/8GM

€ 2.350,00 1 035000182

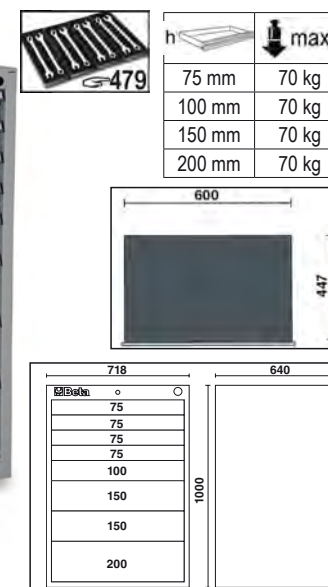

## C35/9GM

Coffre fixe industriel avec 9 tiroirs

Caractéristiques principales :

- 9 tiroirs entièrement amovibles (600x447 mm) :
- 6 tiroirs, 75 mm de haut
- 3 tiroirs, 150 mm de haut
- Serrure de sécurité centralisée à l'avant.
- Prédiposition pour plan de travail et séparateurs pour tiroirs (à commander séparément)

91 kg

C35/9GM

€ 2.450,00 1 035000192

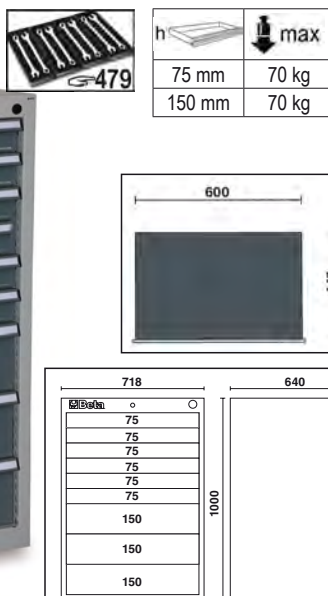

## 3500/P-M

Plan de travail avec rebord périmétral pour coffre C35

3500/P-M

700x600 mm

€ 424,00 1 035000505



## PARE-CHOCS SOUPLE

- Tiroirs montés sur glissières à roulement à billes de précision
- Plan de travail polyvalent robuste
- Tiroir à ouverture complète équipée de palette en aluminium pour une ouverture rapide
- Plan de travail multifonction avec bords anti-chute équipé de d'emplacements pour le rangement des tournevis
- Quatre roulettes Ø 125 mm : 2 fixes et 2 mobiles (dont une équipée d'un frein)
- Capacité de charge statique : 1000 kg
- Pare-chocs angulaires sur toute la hauteur de la servante afin d'éviter d'endommager les véhicules ou la servante à l'intérieur de l'atelier
- Intérieur des tiroirs protégés par un tapis en caoutchouc mousse
- Serrure de sécurité centralisée frontale
- Porte-flacons et support de rouleau papiers intégrés et réglables dans plusieurs positions

### Modèles disponibles :

- C37/6 (6 tiroirs)
- C37/7 (7 tiroirs)
- C37/8 (8 tiroirs)
- C37A/7 (7 tiroirs avec système anti-basculement)

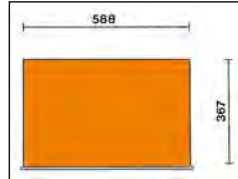

### Couleurs disponibles :

|   |          |
|---|----------|
| O | RAL 2011 |
| G | RAL 7016 |
| R | RAL 3000 |

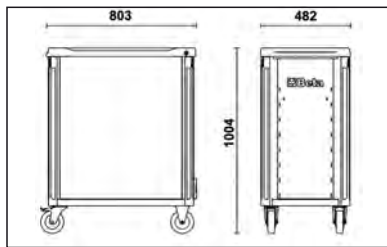

### Accessoires disponibles :

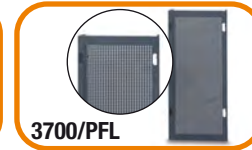

## C37/7

Servante mobile d'atelier à 7 tiroirs

Caractéristiques principales :

- 7 tiroirs de 588x367 mm, montés sur glissières à billes de précision :
- 5 tiroirs hauteur 75 mm
- 1 tiroir hauteur 150 mm
- 1 tiroir hauteur 225 mm

71 kg

1000 kg



C37/7-O



C37/7-G



C37/7-R



|         | €        | 📦 | 🚚         |
|---------|----------|---|-----------|
| C37/7-O | 1.345,00 | 1 | 037000071 |
| C37/7-G | 1.345,00 | 1 | 037000072 |
| C37/7-R | 1.345,00 | 1 | 037000073 |

| h      | max   |
|--------|-------|
| 75 mm  | 30 kg |
| 150 mm | 35 kg |
| 225 mm | 35 kg |

## C37/6

Servante mobile d'atelier  
à 6 tiroirs

Caractéristiques principales :

- 6 tiroirs de 588x367 mm, montés sur glissières à billes de précision :
- 4 tiroirs hauteur 75 mm
- 1 tiroir hauteur 150 mm
- 1 tiroir hauteur 305 mm

69 kg

|         | €        | 📦 | 🖨️        |
|---------|----------|---|-----------|
| C37/6-O | 1.290,00 | 1 | 037000061 |
| C37/6-G | 1.290,00 | 1 | 037000062 |
| C37/6-R | 1.290,00 | 1 | 037000063 |



| h      | max   |
|--------|-------|
| 75 mm  | 30 kg |
| 150 mm | 35 kg |
| 305 mm | 40 kg |



## C37/8

Servante mobile d'atelier  
à 8 tiroirs

Caractéristiques principales :

- 8 tiroirs de 588x367 mm, montés sur glissières à billes de précision :
- 6 tiroirs hauteur 75 mm
- 2 tiroirs hauteur 150 mm

73 kg

|         | €        | 📦 | 🖨️        |
|---------|----------|---|-----------|
| C37/8-O | 1.385,00 | 1 | 037000081 |
| C37/8-G | 1.385,00 | 1 | 037000082 |
| C37/8-R | 1.385,00 | 1 | 037000083 |



| h      | max   |
|--------|-------|
| 75 mm  | 30 kg |
| 150 mm | 35 kg |



## C37A/7

Servante mobile d'atelier  
à 7 tiroirs avec système anti-basculement

Caractéristiques principales :

- 7 tiroirs de 588x367 mm, montés sur glissières à billes de précision :
- 5 tiroirs hauteur 75 mm
- 1 tiroir hauteur 150 mm
- 1 tiroir hauteur 225 mm

71 kg

|          | €        | 📦 | 🖨️        |
|----------|----------|---|-----------|
| C37A/7-O | 1.380,00 | 1 | 037000271 |
| C37A/7-G | 1.380,00 | 1 | 037000272 |
| C37A/7-R | 1.380,00 | 1 | 037000273 |



| h      | max   |
|--------|-------|
| 75 mm  | 30 kg |
| 150 mm | 35 kg |
| 225 mm | 35 kg |



### 3700/PLA

Établi en acier inoxydable pour servante C37

📦 2,8 kg

3700/PLA € 85,00 1 037000100



### 3700/PLL

Plan de travail en bois pour chariot C27

Avec possibilité de placer un étau 1599P/100 (à commander séparément)

📦 3,9 kg

3700/PLL € 102,50 1 037000101



📏 672x396x28 mm

### 3700/PF

Panneau perforé avec supports pour servante C37

📦 3,2 kg

3700/PF € 82,50 1 037000102



### 3700/PFL

Panneau perforé latéral pour servante C37

📦 1,9 kg

3700/PFL € 46,00 1 037000104

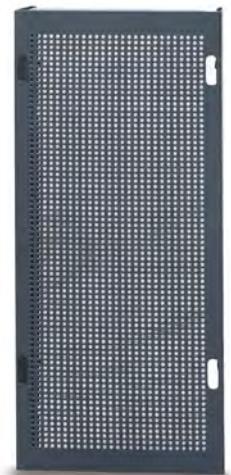

### 3700/PC

Support porte-ordinateur pour servante C37

📦 3,1 kg

3700/PC € 112,50 1 037000103



## C38

Servante mobile d'atelier  
à onze tiroirs

Caractéristiques principales:

- 11 tiroirs montés sur glissières à billes de précision :
- 1 tiroir 937x410x122 mm
- 3 tiroirs 570x410x74 mm
- 2 tiroirs 570x410x153 mm
- 3 tiroirs 313x410x74 mm
- 2 tiroirs 313x410x153 mm
- Fond des tiroirs protégé par un tapis en néoprène.
- Capacité de charge statique : 1200 kg.
- 4 roues haute capacité : Ø 125 mm, 2 fixes et 2 pivotantes (toutes les deux avec frein à levier).
- Verrouillage de sécurité centralisé frontal.
- Plan de travail en tôle revêtue d'un tapis en caoutchouc.
- Possibilité d'application du porte-papier 2499PC et du porte-flacons 2499PF.

114 kg



C38-G



C38-R

C38-O



| h      | max   |
|--------|-------|
| 74 mm  | 25 kg |
| 153 mm | 30 kg |

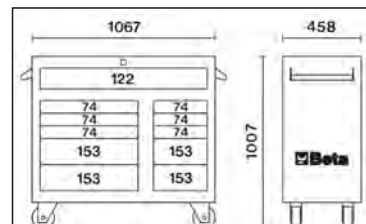
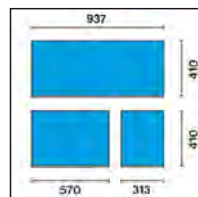

|       | €        |   |           |
|-------|----------|---|-----------|
| C38-O | 1.995,00 | 1 | 038000001 |
| C38-G | 1.995,00 | 1 | 038000003 |
| C38-R | 1.995,00 | 1 | 038000002 |

## C38L

coffre latéral à 7 tiroirs

Caractéristiques principales :

- 7 tiroirs (410x313 mm), montés sur glissières à billes de précisions :
- 5 tiroirs d'une hauteur de 74 mm 2 tiroirs d'une hauteur de 153 mm
- Fond des tiroirs protégé par un tapis en Néoprène
- Verrouillage de sécurité centralisé frontale
- Plan de travail en Aluminium antidérapant
- Possibilité d'être fixé de chaque côté de la servante C38

45 kg



C38L-O



C38L-G



C38L-R

| h      | max   |
|--------|-------|
| 74 mm  | 25 kg |
| 153 mm | 30 kg |

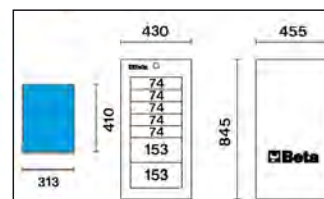

|        | €        |   |           |
|--------|----------|---|-----------|
| C38L-O | 1.051,00 | 1 | 038000081 |
| C38L-G | 1.051,00 | 1 | 038000083 |
| C38L-R | 1.051,00 | 1 | 038000082 |

## C38LA

Coffre latéral avec porte et étagère interne

Caractéristiques principales:

- Serrure centralisée frontale
- Étagère interne réglable en hauteur
- Porte documents située à l'intérieur du panneau
- Plan de travail en aluminium antidérapant
- Possibilité d'être fixé de chaque côté de la servante C38

18 kg



C38LA-O



C38LA-G



C38LA-R

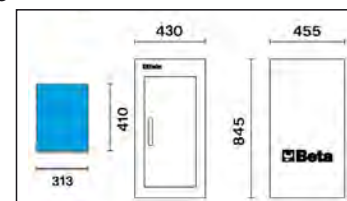

|         | €      |   |           |
|---------|--------|---|-----------|
| C38LA O | 399,00 | 1 | 038000071 |
| C38LA G | 399,00 | 1 | 038000073 |
| C38LA R | 399,00 | 1 | 038000072 |

## C38C

Servante mobile d'atelier à 25 tiroirs, avec :

- 1 servante mobile C38
- 2 coffres latéraux C38L
- 1 coffre C38T

📦 268 kg



C38C-O



C38C-G



C38C-R



| h      | max   |
|--------|-------|
| 74 mm  | 25 kg |
| 153 mm | 30 kg |

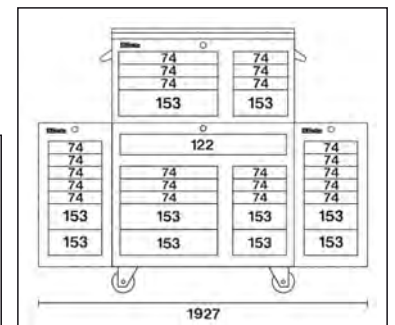
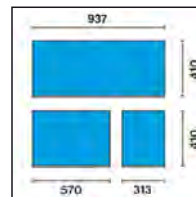

|        | €        | 📦 | 🏠         |
|--------|----------|---|-----------|
| C38C-O | 5.470,00 | 1 | 038000201 |
| C38C-G | 5.470,00 | 1 | 038000203 |
| C38C-R | 5.470,00 | 1 | 038000202 |

## C38T

coffre à 8 tiroirs et compartiment porte outils

Caractéristiques principales :

- 8 tiroirs montés sur glissières à billes de précisions :
- 3 tiroirs 570X410X74mm
- 1 tiroir 570X410X153mm
- 3 tiroirs 313x410x74mm
- 1 tiroir 313x410x153mm

Compartiment porte-outils assisté de 2 verins • Fond des tiroirs protégé par un tapis en Néoprène

- Verrouillage de sécurité centralisé frontale
- Plan de travail en Aluminium antidérapant
- Possibilité d'être posé sur la servante C38

📦 64 kg



C38T-O



C38T-G



C38T-R

| h      | max   |
|--------|-------|
| 74 mm  | 25 kg |
| 153 mm | 30 kg |

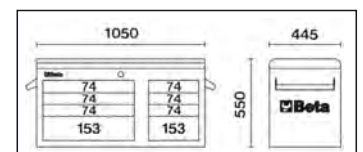
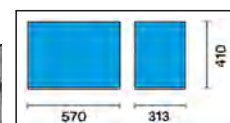

|        | €        | 📦 | 🏠         |
|--------|----------|---|-----------|
| C38T-O | 1.370,00 | 1 | 038000091 |
| C38T-G | 1.370,00 | 1 | 038000093 |
| C38T-R | 1.370,00 | 1 | 038000092 |

# SERVANTE C39

## MONTANTS ET PALETTES DES TIROIRS EN ALLIAGE D'ALUMINIUM + ROBUSTE ET + LÉGÈRE

- Tiroirs montés sur glissières à roulement à billes de précision
- Plan de travail multifonction thermoplastique, conçu pour supporter le coffre à outils portable C39T
- Système de palette en aluminium, pour une ouverture rapide du tiroir et s'ouvrant sur toute la longueur.
- Quatre roulettes Ø 125 mm : 2 fixes et 2 mobiles (dont une d'un frein)
- Capacité de charge statique : 1200 kg
- Intérieur des tiroirs protégés par un tapis en caoutchouc mousse
- Serrure de sécurité centralisé frontale
- Compartiments de rangement et emplacement pour tournevis
- Porte-flacon latéraux et arrière intégrés
- Support de rouleau de papier intégré

### Modèles disponibles :

- C39/6 (6 tiroirs)
- C39/7 (7 tiroirs)
- C39/8 (8 tiroirs)

### Couleurs disponibles :

|   |   |
|---|---|
|   |  |
| O | RAL 2011  |
| G | RAL 7016  |
| R | RAL 3000  |

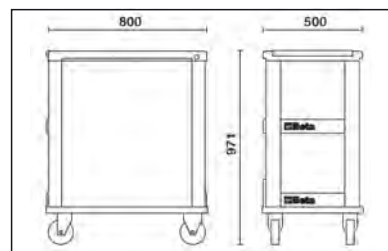
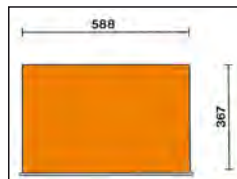

1200 kg

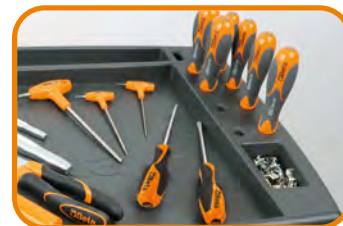

## C39/7

Servante mobile à sept tiroirs

Caractéristiques principales:

- Sept tiroirs de 588x367 mm, montés sur glissières à billes de précision:
- 5 tiroirs hauteur 70 mm
- 1 tiroir hauteur 140 mm
- 1 tiroir hauteur 210 mm.

61 kg

1200 kg



C39-7/G



C39-7/R

C39-7/O

| h      | max   |
|--------|-------|
| 70 mm  | 30 kg |
| 140 mm | 35 kg |
| 210 mm | 35 kg |



|         | €        |   |           |
|---------|----------|---|-----------|
| C39-7/O | 2.070,00 | 1 | 039000001 |
| C39-7/G | 2.070,00 | 1 | 039000002 |
| C39-7/R | 2.070,00 | 1 | 039000003 |

## C39/6

Servante mobile d'atelier

Caractéristiques principales :

- 6 tiroirs de 588x367 mm, montés sur glissières à billes de précision :
- 4 tiroirs hauteur 70 mm
- 1 tiroir hauteur 140 mm
- 1 tiroir hauteur 280 mm

1200 kg



C39-6/O



C39-6/G



C39-6/R



| h      | max   |
|--------|-------|
| 70 mm  | 30 kg |
| 140 mm | 35 kg |
| 280 mm | 40 kg |



59 kg

|         | €        |   |           |
|---------|----------|---|-----------|
| C39-6/O | 1.970,00 | 1 | 039000031 |
| C39-6/G | 1.970,00 | 1 | 039000032 |
| C39-6/R | 1.970,00 | 1 | 039000033 |

## C39/8

Servante mobile d'atelier à huit tiroirs

Caractéristiques principales :

- 8 tiroirs de 588x367 mm, montés sur glissières à billes de précision :
- 6 tiroirs hauteur 70 mm
- 2 tiroirs hauteur 140 mm

1200 kg



C39-8/O



C39-8/G



C39-8/R



| h      | max   |
|--------|-------|
| 70 mm  | 30 kg |
| 140 mm | 35 kg |



64 kg

|         | €        |   |           |
|---------|----------|---|-----------|
| C39-8/O | 2.185,00 | 1 | 039000041 |
| C39-8/G | 2.185,00 | 1 | 039000042 |
| C39-8/R | 2.185,00 | 1 | 039000043 |

## C39T

Coffre à quatre tiroirs

Caractéristiques principales :

- 4 tiroirs (588x367 mm), montés sur glissières à billes de précision :
- 4 tiroirs hauteur 70 mm
- Serrure centralisée frontale.
- Montants et façade du tiroir en aluminium.

29 kg



C39T-O



C39T-R

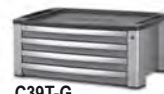

C39T-G



29 kg

| h     | max   |
|-------|-------|
| 70 mm | 30 kg |

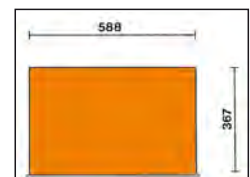
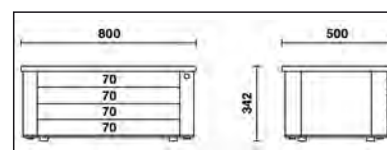

|        | €        |   |           |
|--------|----------|---|-----------|
| C39T-O | 1.350,00 | 1 | 039000101 |
| C39T-G | 1.350,00 | 1 | 039000102 |
| C39T-R | 1.350,00 | 1 | 039000103 |



## 2400-COVER RSC24

housse en nylon pour servante RSC24, RSC24A, C39

2400-COVER RSC24 € 30,00 1 024000910



## 2400-COVER RSC24AXL

housse en nylon pour servante RSC24A-XL, RSC24L, RSC24L-CAB

2400-COVER RSC24AXL € 40,00 1 024000930



## 3700-COVER C37

Housse de protection en nylon pour servante C37

3700-COVER C37 € 39,50 1 037000930



**Beta**

## C39SM

### Servante spéciale mobile type Racing SM

#### Caractéristiques techniques

- Plan de travail en bois contre-plaqué stratifié
- 4 roues Ø 125 mm
- 2 fixes et 2 pivotantes (une avec frein) avec plinthes rabattables cache-roues
- Capacité de charge statique : 1200 kg

#### Module avec 7 tiroirs

de 588x367 mm, montés sur glissières à billes de précision :

- 6 tiroirs hauteur 70 mm
- 1 tiroir hauteur 240 mm
- Fonds des tiroirs protégés par un tapis en Néoprene.
- Serrure de sécurité centralisée frontale.
- Système d'ouverture positionné sur toute la longueur du tiroir.
- Façade des tiroirs en aluminium.

#### Module de service

- Poubelle incorporée
- Compartiment pour rouleau de papier
- 1 soute porte-objets 420x305x270 mm

📦 125 kg

|         |          | €        | 📦 | 🖨️        |
|---------|----------|----------|---|-----------|
| C39SM-O | RAL 2011 | 3.310,00 | 1 | 039390001 |
| C39SM-G | RAL 7016 | 3.310,00 | 1 | 039390002 |
| C39SM-R | RAL 3000 | 3.310,00 | 1 | 039390003 |

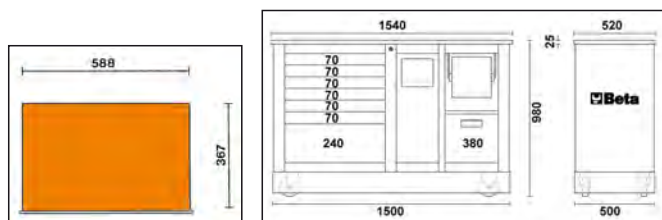

## C39MD

### Servante spéciale mobile type Racing MD

#### Caractéristiques techniques

- Plan de travail en bois contre-plaqué stratifié
- 4 roues Ø 125 mm
- 2 fixes et 2 pivotantes (une avec frein) avec plinthes rabattables cache-roues
- Capacité de charge statique : 1200 kg

#### Module avec 7 tiroirs

de 588x367 mm, montés sur glissières à billes de précision :

- 6 tiroirs hauteur 70 mm
- 1 tiroir hauteur 240 mm
- Fonds des tiroirs protégés par un tapis en Néoprene.
- Serrure de sécurité centralisée frontale.
- Système d'ouverture positionné sur toute la longueur des tiroirs.
- Façade des tiroirs en aluminium.

#### Module avec 2 tiroirs

de 588x367x270 mm et 588x367x380 mm, montés sur glissières à billes de précision

- Fonds des tiroirs protégés par un tapis en Néoprene
- Serrure de sécurité centralisée frontale
- Système d'ouverture positionné sur toute la longueur des tiroirs
- Façade des tiroirs en aluminium.

📦 123 kg

|         |          | €        | 📦 | 🖨️        |
|---------|----------|----------|---|-----------|
| C39MD-O | RAL 2011 | 3.430,00 | 1 | 039390101 |
| C39MD-G | RAL 7016 | 3.430,00 | 1 | 039390102 |
| C39MD-R | RAL 3000 | 3.430,00 | 1 | 039390103 |

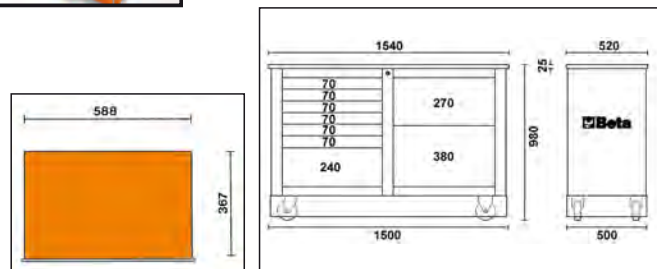

## C41S

Chariot porte-outils  
à deux modules superposables

Caractéristiques principales:

- Structure en tôle d'acier et volet de fermeture en matière plastique: très robuste et léger.
- 2 modules séparables:  
1 coffre supérieur,  
1 module avec 1 tiroir de 95 mm de haut et 1 tiroir de 295 mm de haut.
- Roues de grand diamètre (160 mm), incorporées dans la structure pour faciliter le déplacement également dans les escaliers.
- Serrure centralisée latérale pour la fermeture des 2 tiroirs du module inférieur.
- Tiroirs montés sur glissières télescopiques avec roulement à billes et double crochet de fermeture.
- Poignée télescopique en aluminium.
- Plateau de rangement incorporé dans le coffre supérieur.
- Tiroir du bas avec double glissière de précision

Assortiments préconisés: 5940/SBK et 5915VU/5

16 kg

|      |   |        |   |           |
|------|---|--------|---|-----------|
| C41S | € | 551,00 | 1 | 041000001 |
|------|---|--------|---|-----------|

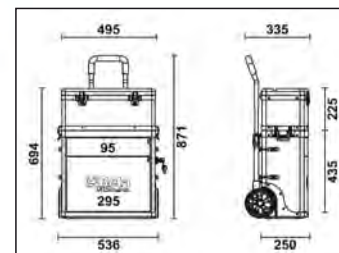
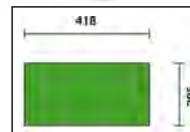

## C41H

Chariot porte-outils à deux modules superposables

Caractéristiques principales:

- Structure en tôle d'acier et volet de fermeture en matière plastique: très robuste et léger.
- 2 modules séparables:  
1 coffre supérieur,  
1 module avec 2 tiroirs de 95 mm de haut, 1 tiroir amovible en matière plastique de 66 mm de haut et 1 tiroir de 295 mm de haut.
- Roues de grand diamètre (160 mm), incorporées dans la structure pour faciliter le déplacement également dans les escaliers.
- Serrure centralisée latérale pour la fermeture des tiroirs du module inférieur.
- Tiroirs montés sur glissières télescopiques avec roulement à billes et double crochet de fermeture.
- Poignée télescopique en aluminium.
- Plateau de rangement incorporé dans le coffre supérieur.
- Tiroir du bas avec double glissière de précision

Assortiments préconisés: 5941VU/M, 5940/SBK et 5915VU/5

\* Couleurs disponibles sur demande

21 kg

| C41H-... | RAL      | €      | 1 | 041000002 |
|----------|----------|--------|---|-----------|
| C41H-O   | RAL 2011 | 649,00 | 1 | 041000002 |
| C41H-N   | RAL 9005 | 649,00 | 1 | 041000005 |
| C41H-B   | RAL 5002 | 649,00 | 1 | 041000006 |
| C41H-R   | RAL 3000 | 649,00 | 1 | 041000008 |
| C41H-G   | RAL 7016 | 649,00 | 1 | 041000010 |
| C41H-Y   | RAL 1023 | 649,00 | 1 | 041000012 |
| C41H-W   | RAL 9016 | 649,00 | 1 | 041000021 |
| C41H-V   | RAL 6016 | 649,00 | 1 | 041000024 |



C41H-O



C41H-W

C41H-Y

C41H-R

C41H-V

C41H-B

C41H-G

C41H-N

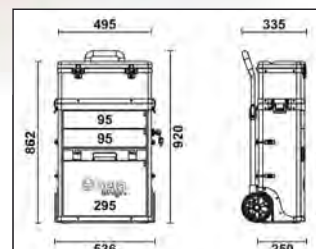
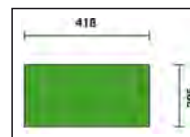

## C41H/CE

Coffret porte-outils avec séparateurs amovibles pour accessoires,  
en matière plastique

1,3 kg

|         |   |       |   |           |
|---------|---|-------|---|-----------|
| C41H/CE | € | 45,50 | 1 | 041000916 |
|---------|---|-------|---|-----------|



## C42H

### Chariot porte-outils à 3 modules superposables

#### Caractéristiques principales :

- Structure en tôle d'acier et volet de fermeture en matière plastique : très robuste et léger.
- 3 modules séparables :
  - 1 coffre supérieur, hauteur 220 mm
  - 1 module porte-outils central, hauteur 180 mm
  - 1 module porte-outils inférieur avec roues, hauteur 330 mm.
- Roues de gros diamètre (ø 160 mm).
- Poignée télescopique réglable en 3 positions
- Système de décrochage rapide des modules : accès rapide et facile aux différents compartiments porte-outils.
- Panier supérieur avec compartiment porte-objets interne et 3 porte-outils incorporés dans le couvercle.
- Prévu pour être utilisé seulement avec 2 modules.

Assortiments préconisés: 5940/SBK et 5915VU/5

14 kg

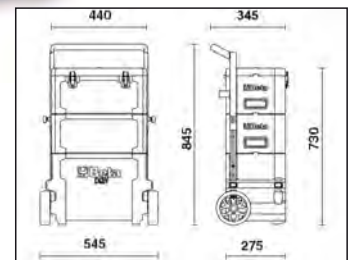

C42H

€ 450,00 1 042000002

**Beta**

## CX49-G

Chariot multifonction

Utilisable comme poste de travail mobile  
pour instruments de diagnostic, ordinateurs portables, testeurs et  
chargeurs de batterie.

### CARACTÉRISTIQUES

- Structure en tôle vernie : stabilité et solidité maximum
- Poignée ergonomique
- Plan d'appui supérieur sur 2 niveaux
- Tiroir extractible pour mini clavier
- 2 rayons centraux avec position réglable et 1 rayon bas fixe
- 4 enrouleurs pratiques latéraux en plastique
- 2 pratiques bacs de rangement latéraux
- 2 roues arrière fixes Ø 160 mm
- 2 roues avant pivotantes Ø 100 mm (dont une avec frein)
- Poids : 36 kg

CX49-G

€ 851,00 1 049000102

1099 mm  
460 mm  
435 mm



## CA49-G

Chariot multifonction avec porte

Utilisable comme poste de travail mobile  
pour instruments de diagnostic, ordinateurs portables, testeurs et  
chargeurs de batterie.

### CARACTÉRISTIQUES

- Structure en tôle vernie : stabilité et solidité maximum
- Manche ergonomique
- Plan d'appui supérieur sur 2 niveaux
- Tiroir extractible pour mini clavier
- 1 rayon avec position réglable, 1 rayon fixe et porte de fermeture
- 4 pratiques enrouleurs de câbles latéraux en plastique
- 2 pratiques conteneurs latéraux
- 2 roues arrière fixes Ø 160 mm
- 2 roues avant pivotantes Ø 100 mm (une avec frein)
- Poids : 36,5 kg

CA49-G

€ 955,00 1 049000112



1099 mm  
460 mm  
435 mm

## 4900-COVER C49

Housse de protection en nylon pour chariot multifonction C49

4900-COVER C49

€ 43,50 1 049000930



## C48M

Chariot à plate-forme électrique, avec barrières sur les 4 cotés.

Les dimensions compactes et une utilisation polyvalente font du chariot plateforme C48M la solution idéale pour la manutention de charges lourdes (caisses, conteneurs, objets encombrants, pièces d'équipement) en mode assisté en toute sécurité, y compris dans des zones difficilement accessibles et dans des environnements de travail qui ne sont pas accessibles par des chariots élévateurs.

Cela se traduit par une réduction significative des risques pour les opérateurs - par ex. troubles musculo-squelettiques causés par la manipulation manuelle de charges.

Plateforme motorisée, avec moteur 24V - 400W et alimentation 2x12V - 33Ah et carte de contrôle Curtis.

Plateforme de chargement en acier robuste, recouvert de caoutchouc antidérapant, avec panneaux tubulaires ronds empêchant les objets de tomber pendant le transport.

Les panneaux peuvent être retirés pour répondre aux besoins de transport individuels.

La console de commande est équipée des éléments suivants:

- la clé de contact
- bouton de réglage de la vitesse
- poignées papillon latérales pour le contrôle de la traction
- bip intermittent, qui est activé lors du déplacement en marche arrière
- indicateur de charge de la batterie
- bouton de coupure du frein électrique
- bouton d'arrêt d'urgence.

Équipé de 2 roues de traction pneumatiques (Ø 260 mm) et de 2 roues pivotantes en caoutchouc (Ø 150 mm), frein électromagnétique et différentiel.

Livré avec un chargeur de batterie externe, 220V / 50Hz - V / A 24/12

### SPÉCIFICATIONS FONCTIONNELLES

Capacité de charge: 400 kg

Vitesse de conduite: 4-6 km / h (réglable)

Autonomie de la batterie: 4 heures

Pente maximale autorisée à pleine charge: 6%

Pente maximale autorisée avec une charge de 100 kg: 18%

Dispositifs de sécurité:

Frein électronique

Avertisseur sonore

Protection anti-écrasement

Indicateur de charge de la batterie

Chariot de contrôle Curtis

### SPÉCIFICATIONS TECHNIQUES

Dimensions hors tout: 1280x630x1100h mm

Dimensions utiles de la plate-forme de chargement avec panneaux: 1180x580 mm

Dimensions utiles de la plate-forme de chargement sans panneaux: 1260x620 mm

Hauteur de la plate-forme de chargement à partir du sol: 320 mm

Hauteur du compartiment à piles par rapport au sol: 65 mm

Poids avec batteries: 140 kg

140 kg

C48M

€ 3.050,00



1



048000230

**Beta**  
**BRUTUS**

400  
kg

CE



1100  
630  
1280



## C48P

Chariot pliable

Caractéristiques principales :

- Plateforme de chargement en polypropylène (PP) renforcé, revêtement antiglisse et inserts en TPV pour couvrir les saillies
- Poignée pliable pour un stockage rapide et peu encombrant
- 4 roues anti-traces Ø 125 mm : 2 fixes et 2 pivotantes avec freins
- Capacité maximum : 300 kg.
- Largeur utile de la plateforme de chargement : 705 mm
- Profondeur de la plateforme de chargement : 480 mm
- Hauteur de la plateforme de chargement : 200 mm



300  
kg



11 kg

C48P

€ 286,00



1

048000030

## C51

### Chariot d'atelier métallique

- 3 plateaux revêtus de caoutchouc antidérapant
- Poignée ergonomique
- Double possibilité de fixation du plateau central
- 4 roues Ø 100 mm: 2 fixes et 2 pivotantes (dont une avec frein)
- Capacité de charge statique : 200 kg. (répartiesur les 3 étagères)

21 kg

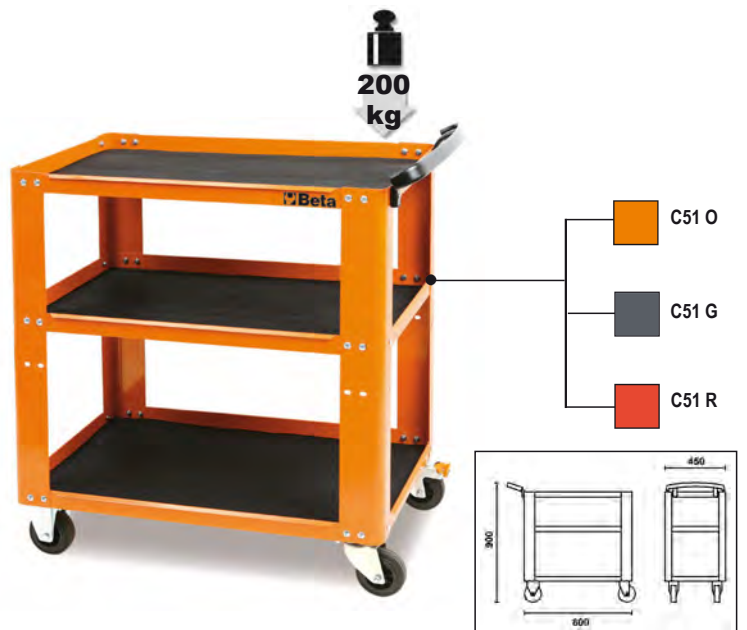

|       |          | €      |   |           |
|-------|----------|--------|---|-----------|
| C51 O | RAL 2011 | 318,00 | 1 | 051000001 |
| C51 G | RAL 7016 | 318,00 | 1 | 051000002 |
| C51 R | RAL 3000 | 318,00 | 1 | 051000003 |

## RSC51

### Chariot de service d'atelier à 3 tiroirs

#### Caractéristiques principales :

- Plan de travail renforcé en ABS, solide et robuste
  - Plateau polyvalent avec bords antichute et 8 trous pour accueillir les tournevis
  - 3 tiroirs (588x367 mm) avec glissières à roulement à billes, 70 mm de haut
  - Bases de tiroirs protégées par des tapis en caoutchouc moussé
  - Chaque tiroir peut accueillir jusqu'à 4 plateaux thermoformés en mousse EVA ou ABS
  - Serrure de sécurité centralisée à l'avant
  - Pratique porte-tournevis latéral inclus
  - Deux porte-spray aérosol latéraux intégrés dans la structure
  - Grande étagère inférieure protégée par un tapis en caoutchouc imperméable à l'huile et à l'essence
  - Quatre roulettes, Ø 125 mm: 2 fixes et 2 directions (une avec frein)
- Capacité de charge statique : 400 kg  
• Portée de chaque tiroir : 15 kg distribués de manière uniforme

38 kg

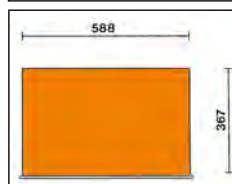

|       |       |
|-------|-------|
| h     | max   |
| 70 mm | 15 kg |

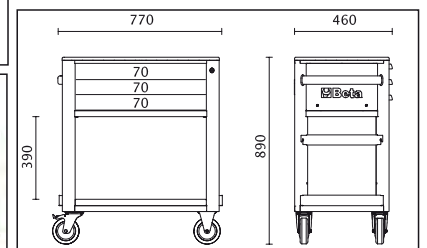

|          |          | €      |   |           |
|----------|----------|--------|---|-----------|
| RSC51-FO | RAL 2011 | 641,00 | 1 | 051000300 |
| RSC51-R  | RAL 3000 | 641,00 | 1 | 051000303 |
| RSC51-A  | RAL 7016 | 641,00 | 1 | 051000307 |

## 2400 RSC24/MP

Étagère pliable pour RSC24, RSC24A, RSC24AXLP/7, RSC51

- Utilisable comme plan de travail supplémentaire
- Plan de travail de 390x440 mm, protégé par un tapis en caoutchouc imperméable à l'huile et à l'essence
- Capacité de charge : 20 kg

📦 3,4 kg

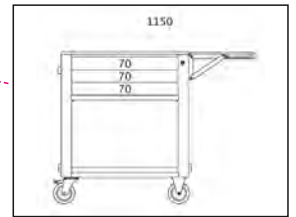

2400 RSC24/MP

€ 88,00 1 024004900

## CP51

Chariot charges lourdes

- 2 étagères recouvertes de tapis en caoutchouc
- Poignée ergonomique
- Quatre roues Ø 125 mm à haute résistance : 2 fixes et 2 pivotantes avec frein
- Capacité de charge statique : 750 kg (distribuée sur 2 étagères)

📦 37 kg

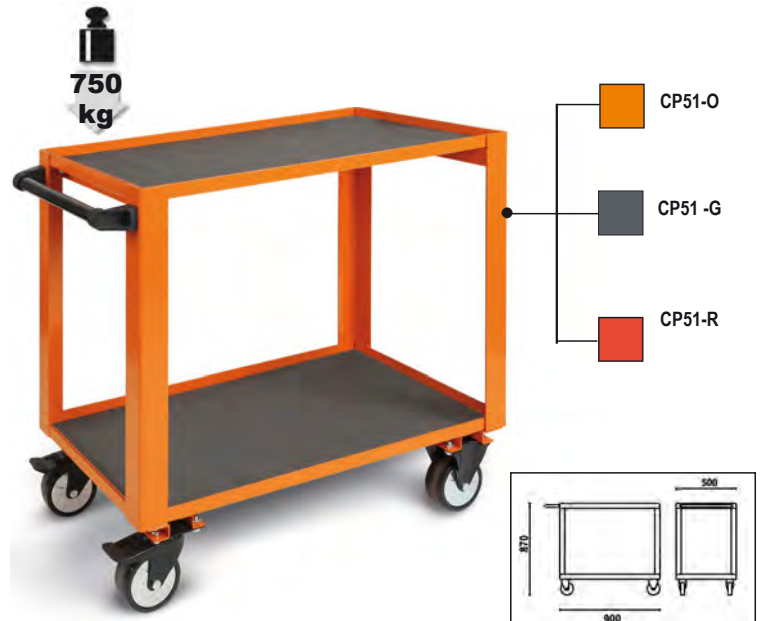

| CP51 O | RAL 2011 | 433,00 | 1 | 051000501 |
|--------|----------|--------|---|-----------|
| CP51 G | RAL 7016 | 433,00 | 1 | 051000502 |
| CP51 R | RAL 3000 | 433,00 | 1 | 051000503 |

## CB52

Chariot pour la maintenance des boîtes de vitesses et transmissions avec récupérateur d'huile

Le plan incliné et les trous d'écoulement permettent la récupération des liquides directement dans la cuve de collecte

Doté de :

- 4 roues pivotantes dont 2 avec frein
- grand tiroir de rangement avec séparateur
- cuve de collecte liquides extractible avec capacité 7 litres

Dimensions : 1200x640x870 mm  
Poids : 60 kg

📦 60 kg



CB52-O

€ 866,00 1 052000201



## C56P O

Établi pliable

Compact et facile à transporter.

Plan de travail de 800x500mm (épaisseur 30 mm) en MDF et tôle galvanisée, utilisable des deux côtés.

Poignée avec protection en caoutchouc pour un transport aisé.

Pieds avec couverture antidérapante.

Capacité de charge statique : 250 kg

📦 25 kg

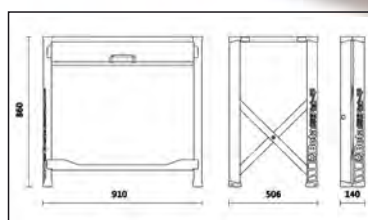

C56P O

€ 472,00 1 056000011

## C56PL O

Établi pliable, version légère

Léger, compact et facile à transporter.

Plan de travail de 800x500 mm en tôle galvanisée utilisable d'un seul côté, protégé par un revêtement en caoutchouc de protection contre l'huile et l'essence.

Poignée avec protection en caoutchouc pour un transport aisé.

Pieds avec revêtement antiglisse.

Capacité de charge statique : 200 kg

📦 18,5 kg

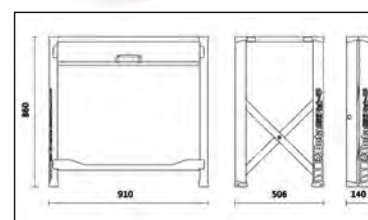

C56PL O

€ 425,00 1 056000021

## C54S

### Armoires Cargo

Ce modèle a été conçu après de longues recherches auprès des utilisateurs professionnels. Il offre la solution idéale pour un travail rationnel. Deux panneaux perforés fixés sur les portes peuvent s'ouvrir et augmenter la capacité de rangement.

Caractéristiques principales:

- 1 tiroir grande capacité monté sur glissières télescopiques.
- Possibilité de modifier la disposition intérieure des outils à fin de répondre aux exigences les plus spécifiques.
- Fixation murale simplifiée en utilisant les 2 emplacements situés derrière l'armoire.
- Verrouillage de sécurité centralisé pour les portes et le tiroir.
- Plateau thermoformé vide pour douilles et accessoires 1/2".



37 kg

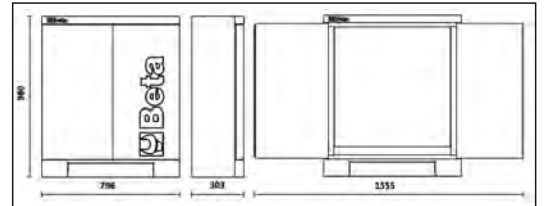

C54S-O

RAL 2011

€ 800,00



1



054000301

 **Beta**

## C57SA

Établi MasterCargo

- Modèle avec paroi porte-outils (C57P) et un bloc à tiroirs.

Bloc à tiroirs composé de 5 tiroirs de 588x367 mm dont 3 de 90 mm de haut, 1 de 180 mm de haut et 1 de 280 mm, montés sur glissières à billes de précision. Prévu pour l'insertion de plateaux thermoformés. Serrure centralisée.

Paroi porte-outils avec 2 trous à l'arrière pour la fixation au mur. Volet roulant en aluminium à mouvement vertical avec serrure de sécurité. Trois panneaux perforés amovibles pour le support des outils.

Plan de travail en bois contre-plaqué stratifié, avec revêtement en laminé plastique, avec 3 trous pour l'installation d'un étau 1599F/150 (en option).

📦 205 kg



C57SA-O



C57SA-G



C57SA-R



| h      | max   |
|--------|-------|
| 90 mm  | 30 kg |
| 180 mm | 40 kg |
| 280 mm | 40 kg |

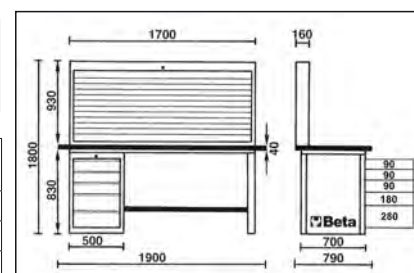

|         |          | €        | 📦 | 🚚         |
|---------|----------|----------|---|-----------|
| C57SA-O | RAL 2011 | 5.480,00 | 1 | 057001005 |
| C57SA-G | RAL 7016 | 5.480,00 | 1 | 057001205 |
| C57SA-R | RAL 3000 | 5.480,00 | 1 | 057001405 |

## C57SD

Établi MasterCargo

- Modèle avec un bloc à tiroirs

Bloc à tiroirs composé de 5 tiroirs de 588x367 mm dont 3 de 90 mm de haut, 1 de 180 mm de haut et 1 de 280 mm, montés sur glissières à billes de précision. Prévu pour l'insertion de plateaux thermoformés. Serrure centralisée.

Plan de travail en bois contre-plaqué stratifié, avec revêtement en laminé plastique, avec 3 trous pour l'installation d'un étau 1599F/150 (en option)

📦 158 kg



C57SD-O



| h      | max   |
|--------|-------|
| 90 mm  | 30 kg |
| 180 mm | 40 kg |
| 280 mm | 40 kg |



C57SD-G



C57SD-R

|         |          | €        | 📦 | 🚚         |
|---------|----------|----------|---|-----------|
| C57SD-O | RAL 2011 | 3.880,00 | 1 | 057001004 |
| C57SD-G | RAL 7016 | 3.880,00 | 1 | 057001204 |
| C57SD-R | RAL 3000 | 3.880,00 | 1 | 057001404 |

## C57SB

### Établi MasterCargo

- Modèle avec paroi porte-outils (C57P) et deux blocs à tiroirs.

Bloc à tiroirs composé de 5 tiroirs de 588x367 mm dont 3 de 90 mm de haut, 1 de 180 mm de haut et 1 de 280 mm, montés sur glissières à billes de précision. Prévus pour l'insertion de plateaux thermoformés. Serrure centralisée.

Paroi porte-outils avec 2 trous à l'arrière pour la fixation au mur. Volet roulant en aluminium à mouvement vertical, avec serrure de sécurité. Trois panneaux perforés amovibles pour le support des outils.

Plan de travail en bois contre-plaqué stratifié, avec revêtement en laminé plastique, avec 3 trous pour l'installation d'un étau 1599F/150 (en option).



C57S/B-O

243 kg



C57S/B-G



C57S/B-R



| h      | max   |
|--------|-------|
| 90 mm  | 30 kg |
| 180 mm | 40 kg |
| 280 mm | 40 kg |

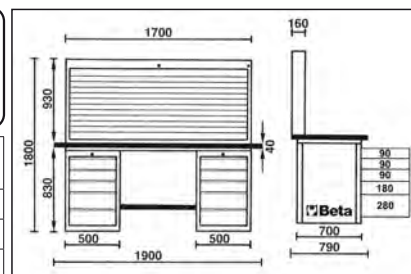

|          |          | €        |   |           |
|----------|----------|----------|---|-----------|
| C57S/B-O | RAL 2011 | 6.830,00 | 1 | 057001006 |
| C57S/B-G | RAL 7016 | 6.830,00 | 1 | 057001206 |
| C57S/B-R | RAL 3000 | 6.830,00 | 1 | 057001406 |

## C57SC

### Établi MasterCargo

- Modèle avec deux blocs à tiroirs.

Bloc à tiroirs composé de 5 tiroirs de 588x367 mm dont 3 de 90 mm de haut, 1 de 180 mm de haut et 1 de 280 mm, montés sur glissières à billes de précision. Prévus pour l'insertion de plateaux thermoformés. Serrure centralisée.

Plan de travail en bois contre-plaqué stratifié, avec revêtement en laminé plastique, avec 3 trous pour l'installation d'un étau 1599F/150 (en option).



C57S/C-O

196 kg



| h      | max   |
|--------|-------|
| 90 mm  | 30 kg |
| 180 mm | 40 kg |
| 280 mm | 40 kg |



C57S/C-G



C57S/C-R

|          |          | €        |   |           |
|----------|----------|----------|---|-----------|
| C57S/C-O | RAL 2011 | 5.230,00 | 1 | 057001003 |
| C57S/C-G | RAL 7016 | 5.230,00 | 1 | 057001203 |
| C57S/C-R | RAL 3000 | 5.230,00 | 1 | 057001403 |

## C57SP

### Paroi porte-outils

Paroi porte-outils avec 3 trous à l'arrière pour la fixation au mur.  
Volet roulant en aluminium, à mouvement vertical, avec serrure de sécurité.  
Trois panneaux perforés amovibles pour le support des outils.

46 kg

|         |          | €        |   |           |
|---------|----------|----------|---|-----------|
| C57SP-O | RAL 2011 | 1.600,00 | 1 | 057001020 |
| C57SP-G | RAL 7016 | 1.600,00 | 1 | 057001220 |
| C57SP-R | RAL 3000 | 1.600,00 | 1 | 057001420 |



C57SP O

1700 mm

930 mm



560



C57SP G



C57SP R

## 5700LAMP

### Lampe d'éclairage pour établi MasterCargo

- Structure en tôle d'acier robuste formée de quatre éléments; munie de vis d'assemblage.
- Bande LED de 1120 lumens, 4000K, 14W
- Alimentation 230V.
- Fournie sans câble.

9 kg

|          | €      |   |           |
|----------|--------|---|-----------|
| 5700LAMP | 402,00 | 1 | 057000005 |



1000 mm

1030 mm

5700LAMP + C57S/A-O

1900 mm

## C58P

### Paroi porte-outils

- Rideau déroulant verticalement en aluminium peint avec serrure de sécurité
- Deux panneaux perforés amovibles pour le support des outils

46,8 kg

|        |          | €        |   |           |
|--------|----------|----------|---|-----------|
| C58P-O | RAL 2011 | 1.205,00 | 1 | 058000221 |
| C58P-G | RAL 7016 | 1.205,00 | 1 | 058000222 |
| C58P-R | RAL 3000 | 1.205,00 | 1 | 058000223 |



C58P-G



C58P-R



1360 mm

930 mm

C58P-O



560

## PV

### Panneau mural porte-outils

|       | LxA<br>mm |      | €      |   |           |
|-------|-----------|------|--------|---|-----------|
| PV1   | 1000x920  | 10,2 | 229,50 | 1 | 088880010 |
| PV1,5 | 1500x920  | 14,2 | 304,00 | 1 | 088880015 |



560

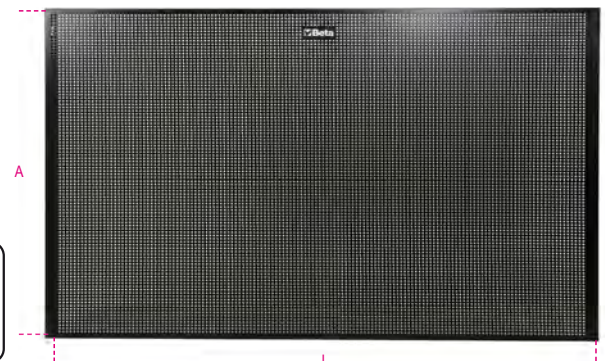

## C56W

### Établi de travail avec plan en bois

- Plan de travail en bois contre-plaqué stratifié avec trous pour l'installation d'un étau (1599F/125 en option).
- Structure en acier avec 6 pieds de support
- Capacité de chargement : 1.200 kg
- Ajout possible de la paroi porte-outils C57P, non fixable au plan de travail
- Deux tiroirs dotés de serrure.
- Prévu pour la fixation au sol

📦 86 kg



|        |          | €        | 📦 | 🏠         |
|--------|----------|----------|---|-----------|
| C56W-O | RAL 2011 | 1.315,00 | 1 | 056000251 |
| C56W-G | RAL 7016 | 1.315,00 | 1 | 056000252 |
| C56W-R | RAL 3000 | 1.315,00 | 1 | 056000253 |

## C56B

### Établi avec plan de travail en bois

Caractéristiques principales :

- Plan de travail en bois contre-plaqué stratifié avec trous pour l'installation d'un étau (1599F/125 en option).
- Structure en acier avec 4 pieds de support.
- Capacité de charge statique : 800 kg.
- Compartiment inférieur

📦 54,5 kg



|        |          | €      | 📦 | 🏠         |
|--------|----------|--------|---|-----------|
| C56B-O | RAL 2011 | 804,00 | 1 | 056000401 |
| C56B-G | RAL 7016 | 804,00 | 1 | 056000402 |
| C56B-R | RAL 3000 | 804,00 | 1 | 056000403 |

## C56

### Établi de travail

- Plan de travail en tôle vernie avec bord périmétral
- Structure en acier avec 6 pieds de support
- Capacité de charge statique : 1.200 Kg
- Ajout possible de la paroi porte-outils C57P, non fixable au plan de travail.
- Deux tiroirs avec serrure.
- Prévu pour la fixation au sol.

📦 82 kg



|       |          | €        | 📦 | 🏠         |
|-------|----------|----------|---|-----------|
| C56-O | RAL 2011 | 1.086,00 | 1 | 056000201 |
| C56-G | RAL 7016 | 1.086,00 | 1 | 056000202 |
| C56-R | RAL 3000 | 1.086,00 | 1 | 056000203 |

## C56M

Établi

- Plan de travail bi-matières en aluminium anti-dérapant et en caoutchouc mat
- Capacité de chargement: kg.800
- Ajout possible de la paroi porte-outils C57P, non fixable au plan de travail.
- 3 tiroirs avec serrure.

📦 95 kg

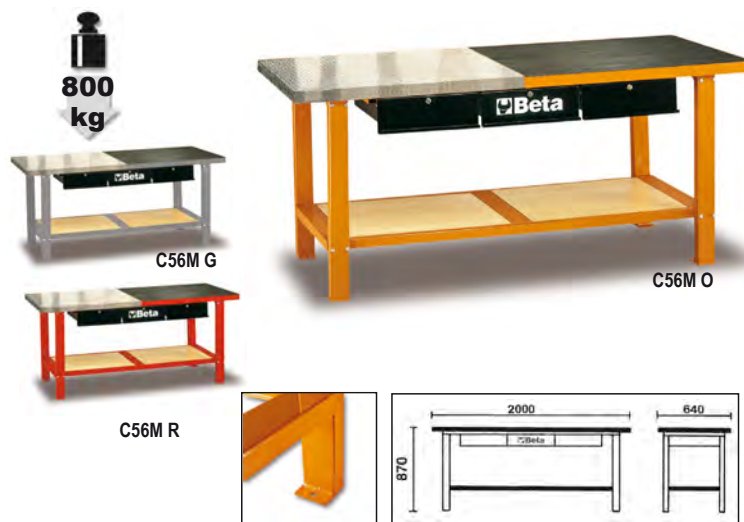

|        |          | €        | 📦 | 🚚         |
|--------|----------|----------|---|-----------|
| C56M O | RAL 2011 | 1.590,00 | 1 | 056000050 |
| C56M G | RAL 7016 | 1.590,00 | 1 | 056000053 |
| C56M R | RAL 3000 | 1.590,00 | 1 | 056000054 |

## C58B

Établi de travail avec plan en bois

Caractéristiques principales :

- Plan de travail en bois contre-plaqué stratifié avec trous pour l'installation d'un étau (1599F/125 en option).
- Structure en acier avec 4 pieds de support.
- Capacité de charge statique : 800 kg.
- Compartiment inférieur

📦 44 kg



|        |          | €      | 📦 | 🚚         |
|--------|----------|--------|---|-----------|
| C58B-O | RAL 2011 | 732,00 | 1 | 058000401 |
| C58B-G | RAL 7016 | 732,00 | 1 | 058000402 |
| C58B-R | RAL 3000 | 732,00 | 1 | 058000403 |

## C58M

Etabli

Caractéristiques principales • Plan de travail entièrement en métal et revêtu d'un tapis caoutchouc antidérapant amovible

- Étagère inférieure en bois massif
- Capacité de charge statique 800 kg.
- Combinable à la paroi porte-outils C58P (ne peut pas être fixé au plan de travail)
- 2 tiroirs avec serrures
- Prééquipé pour la fixation au sol.
- Plan de travail en Aluminium C58M/PA disponible sur demande

📦 65 kg



|        |          | €        | 📦 | 🚚         |
|--------|----------|----------|---|-----------|
| C58M-O | RAL 2011 | 1.051,00 | 1 | 058000300 |
| C58M-G | RAL 7016 | 1.051,00 | 1 | 058000302 |
| C58M-R | RAL 3000 | 1.051,00 | 1 | 058000303 |

## C59A

Établi "Endurance" avec 1 servante à six tiroirs

Caractéristiques principales :

- Tablette en bois contre-plaqué stratifié avec trous pour l'installation d'un étau 1599F/125 (en option).
- 6 tiroirs de 588x367 mm, montés sur glissières à billes de précision :
- 4 tiroirs hauteur 70 mm
- 1 tiroir hauteur 140 mm
- 1 tiroir hauteur 280 mm.
- Fonds des tiroirs protégés par un tapis en Néoprène.
- Façade des tiroirs en nylon haute résistance.
- Servantes prévues pour l'insertion de plateaux thermoformés.
- Serrure de sécurité centralisée frontale.
- Compartiment inférieur porte-objets.
- Prévu pour porte-papier (2400 RSC24/PC) et porte-flacons (2400 RSC24/PF-) (en option).

115 kg



C59A O



C59A A

1500 kg



C59A R

| h      | max   |
|--------|-------|
| 70 mm  | 25 kg |
| 140 mm | 30 kg |
| 280 mm | 35 kg |

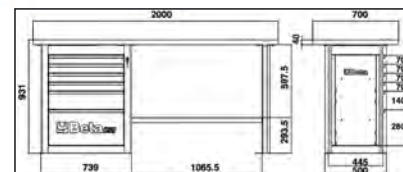

|        |          | €        |   |           |
|--------|----------|----------|---|-----------|
| C59A-O | RAL 2011 | 2.110,00 | 1 | 059000011 |
| C59A-A | RAL 7016 | 2.110,00 | 1 | 059000031 |
| C59A-R | RAL 3000 | 2.110,00 | 1 | 059000051 |

## C59B

Établi "Endurance" avec 2 servantes à six tiroirs

Caractéristiques principales :

- Tablette en bois contre-plaqué stratifié avec trous pour l'installation d'un étau 1599F/125 (en option).
- 12 tiroirs de 588x367 mm, montés sur glissières à billes de précision :
- 8 tiroirs hauteur 70 mm
- 2 tiroirs hauteur 140 mm
- 2 tiroirs hauteur 280 mm.
- Fonds des tiroirs protégés par un tapis en Néoprène.
- Prévu pour l'insertion de plateaux thermoformés.
- Serrure de sécurité centralisée frontale.
- Compartiment inférieur porte-objets.
- Prévu pour porte-papier (2400 RSC24/PC) et porte-flacons (2400 RSC24/PF-) (en option).

155 kg



C59B O



C59B A



C59B R

| h      | max   |
|--------|-------|
| 70 mm  | 25 kg |
| 140 mm | 30 kg |
| 280 mm | 35 kg |

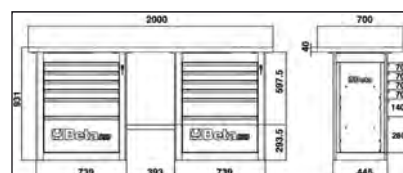

|        |          | €        |   |           |
|--------|----------|----------|---|-----------|
| C59B-O | RAL 2011 | 2.740,00 | 1 | 059000012 |
| C59B-R | RAL 3000 | 2.740,00 | 1 | 059000052 |
| C59B-A | RAL 7016 | 2.740,00 | 1 | 059000032 |



## C59C

Établi "Endurance" avec 1 servante à six tiroirs, modèle court

Caractéristiques principales :

- Tablette en bois contre-plaqué stratifié avec trous pour l'installation d'un étau 1599F/125 (en option).
- 6 tiroirs de 588x367 mm, montés sur glissières à billes de précision :
- 4 tiroirs hauteur 70 mm
- 1 tiroir hauteur 140 mm
- 1 tiroir hauteur 280 mm.
- Fonds des tiroirs protégés par un tapis en Néoprène.
- Prévu pour l'insertion de plateaux thermoformés.
- Serrure de sécurité centralisée frontale.
- Compartiment inférieur porte-objets.
- Prévu pour porte-papier (2400 RSC24/PC) et porte-flacons (2400 RSC24/PF-) (en option).

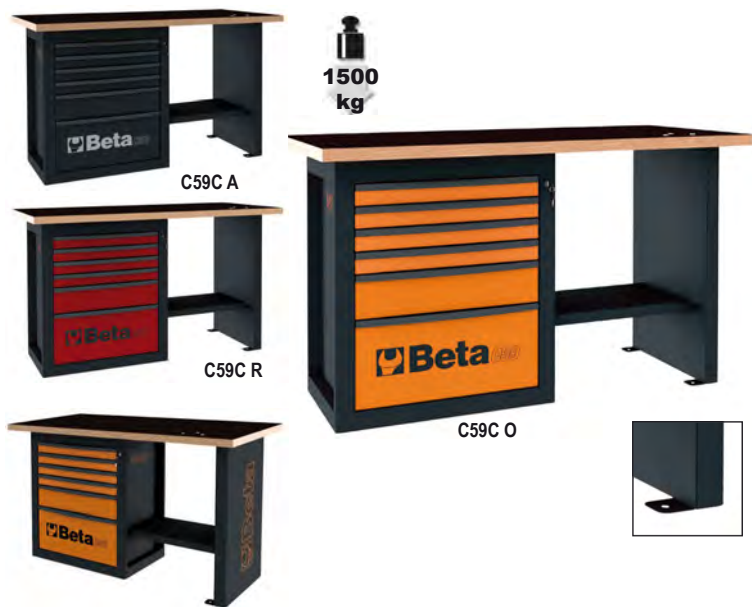

105 kg

|        |          | €        | 1 | 059000013 |
|--------|----------|----------|---|-----------|
| C59C-O | RAL 2011 | 1.890,00 | 1 | 059000013 |
| C59C-R | RAL 3000 | 1.890,00 | 1 | 059000053 |
| C59C-A | RAL 7016 | 1.890,00 | 1 | 059000033 |

| h      | max   |
|--------|-------|
| 70 mm  | 25 kg |
| 140 mm | 30 kg |
| 280 mm | 35 kg |

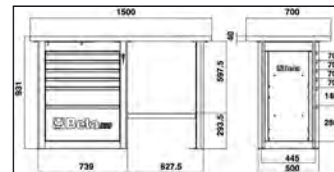

## 9562T2

Tapis pour établi de travail 200x160 cm

- Protège le sol contre les fuites d'huile et d'essence et respecte l'environnement
- Facile à nettoyer, en caoutchouc et antidérapant



|        | L<br>cm | €      | 1 | 095620200 |
|--------|---------|--------|---|-----------|
| 9562T2 | 200     | 293,00 | 1 | 095620200 |

**Beta**



# AMEUBLEMENT DE L'ATELIER



Beta Utensili, pour répondre aux exigences d'un marché de plus en plus tourné vers la qualité, le design et la personnalisation, a créé "Racing System C55" : un mobilier modulaire pour atelier qui offre la possibilité de créer un environnement de travail moderne, modelé sur vos nécessités.

## Qualité

La meilleure qualité Beta "Made in Italy" pour agencer votre atelier

## Organisation

Un atelier organisé de manière rationnelle permet d'optimiser le travail



## Modularité

Atelier composable en fonction de vos espaces et de vos exigences



## Design

Finitions recherchées et captivantes pour faire en sorte que l'atelier soit agréable et en ordre



**MADE IN ITALY**

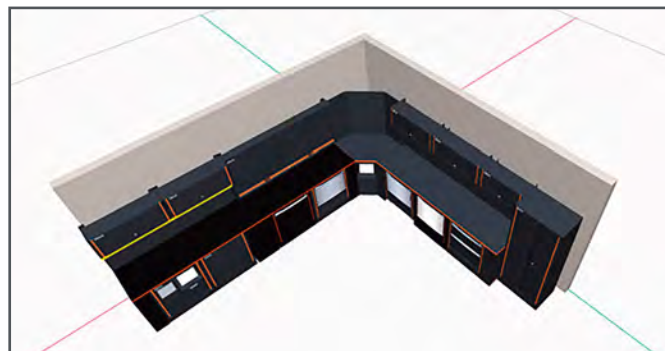

Configurez en ligne votre atelier  
Visitez **[www.rsc55.com](http://www.rsc55.com)**



## L'atelier à vos couleurs!

RSC55 vous offre la possibilité de commander les établis et la paroi avec volet en version neutre (grise), et de compléter votre personnalisation avec les empiècements verticaux colorés à commander parmi les 7 différents rubans adhésifs.

- 1. Commandez vos modules avec couleur neutre**
- 2. Commandez l'empiecement vertical**  
Choisissez la couleur en fonction de vos goûts ou des couleurs de votre entreprise.

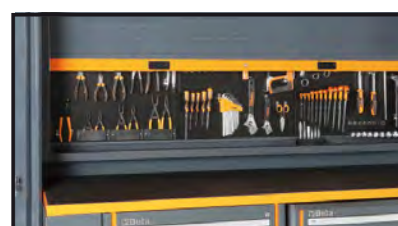

Combinaison complète composée de :

- Armoire à 1 porte (C55A1)
- Armoire à 2 portes (C55A2)
- Établi (C55BO/2)
- Établi avec prises (C55PRO BO/2)
- Servante mobile à 7 tiroirs (C55C7)
- Module fixe à 2 grands tiroirs (C55M2)
- Module fixe à 7 tiroirs (C55M7)
- Module fixe de service (C55MS)
- Paroi avec meubles hauts (C55/2PM)
- Parois porte-outils avec volet roulant (C55PS-O)

## C55AB

Combinaison d'ameublement de l'atelier RSC55

Combinaison composée de :

- Armoire à 2 portes (C55A2)
- Établi (C55BO/2)
- Module fixe à 7 tiroirs (C55M7)
- Module fixe de service (C55MS)
- Paroi avec meubles hauts (C55/2PM)

407 kg



C55AB

€ P.S.D. 1 055000020



## C55PB/3

Combinaison d'ameublement de l'atelier RSC55

Combinaison composée de :

- Établi (C55BO/2)
- Module servante mobile d'atelier à 8 tiroirs (C55C8)
- Module fixe à 2 grands tiroirs (C55M2)
- Paroi porte-outils avec volet roulant (C55PS-O)

334 kg



C55PB/3

€ P.S.D. 1 055000035



## C55PB-PRO/7

### Combinaison d'ameublement d'atelier RSC55

Composé de : C55B Établi avec plan de travail (2050x700 mm) recouvert d'une couche ABS antichoc et anti-rayures résistante aux huiles et aux hydrocarbures.

Équipé de:

- Trous pour un étau (1599F/150, à commander séparément)
- Pieds réglables verticalement C55M7 Module fixe avec sept tiroirs (588x367 mm) avec glissières à roulement à billes
- Système d'ouverture en aluminium sur toute la longueur du tiroir
- Bases de tiroirs protégées par des tapis en caoutchouc moussé
- Serrure centralisée avant
- Peut être équipé de plateaux thermoformés C55MS Module fixe de propreté
- Bac à déchets intégré
- Compartiment rouleau de papier
- Tiroir de rangement, 305x270 mm C55/14h + C55/PF Système de mur d'outils avec 2 armoires suspendues
- 2 armoires suspendues, 1024x400x300 mm, avec ressorts à gaz
- 2 panneaux sous armoire, 1024x620x25 mm
- 2 panneaux d'outils perforés sous l'armoire, 1024x620x25 mm



350 kg

C55PB-PRO/7

€ P.S.D. 1 055000065



## C55PB-PRO/8

### Combinaison d'ameublement d'atelier RSC55

Composé de :

C55B Établi avec plan de travail (2050x700 mm) recouvert d'une couche ABS antichoc et anti-rayures résistante aux huiles et aux hydrocarbures.

Équipé de:

- Trous pour un étau (1599F/150, à commander séparément)
- Pieds réglables verticalement C55C7 servante mobile avec sept tiroirs (588x367 mm) avec glissières à roulement à billes
- 4 roulettes Ø 100 mm, 2 fixes et 2 directions (dont une équipée d'un frein)
- Système d'ouverture en aluminium sur toute la longueur du tiroir
- Bases de tiroirs protégées par des tapis en caoutchouc moussé
- Serrure centralisée avant
- Peut être équipé de plateaux thermoformés C55MA Module fixe à deux portes
- Système d'ouverture push-pull
- Avec serrure
- Étagère intérieure, réglable verticalement C55PS Système de mur d'outils avec volet et cadre
- Volet en aluminium, réglable verticalement, avec serrure
- Panneau d'outils perforé amovible



347 kg

C55PB-PRO/8

€ P.S.D. 1 055000066



## C55B/2

Établi de 2 mètres pour ameublement atelier RSC55

Avec plan de travail 2050x700 mm revêtu d'une couche en PVC antichoc et anti-écaillage résistante aux huiles et hydrocarbures

- Trous pour l'installation d'un étau (1599F/150 - 1599GI/150 en option)
- Pieds réglables en hauteur

105 kg

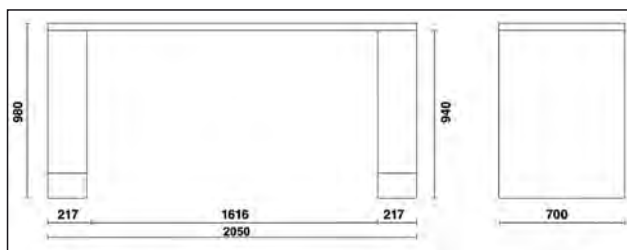
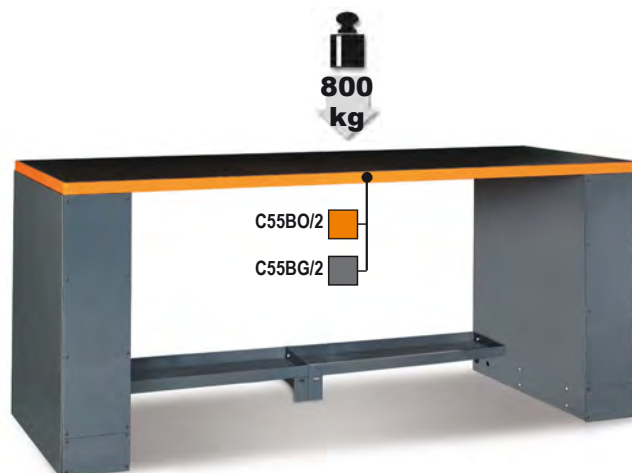

|         |        |   |           |
|---------|--------|---|-----------|
| C55BO/2 | €      | 1 | 055000101 |
| C55BG/2 | P.S.D. | 1 | 055000111 |

## C55PRO B/2

Établi en tôle de 2 mètres pour ameublement atelier RSC55

Avec plan de travail (2050x700 mm) revêtu d'une couche de PVC antichoc et anti rayures et résistante aux huiles et aux hydrocarbures

Prises électriques et enrouleur intégré

- Prise Schuko +16+10A
- Prise EU Plug 10A
- Prise pour air comprimé avec enrouleur intégré I, Ø 8 mm, Longueur: 10 m.
- Trous pour l'installation d'un étau 1599P/150 - 1599GI/150 (non inclus)
- Pieds réglables en hauteur

110 kg

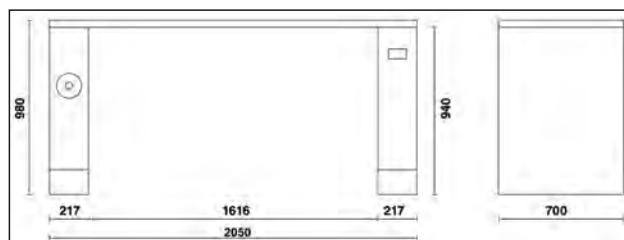
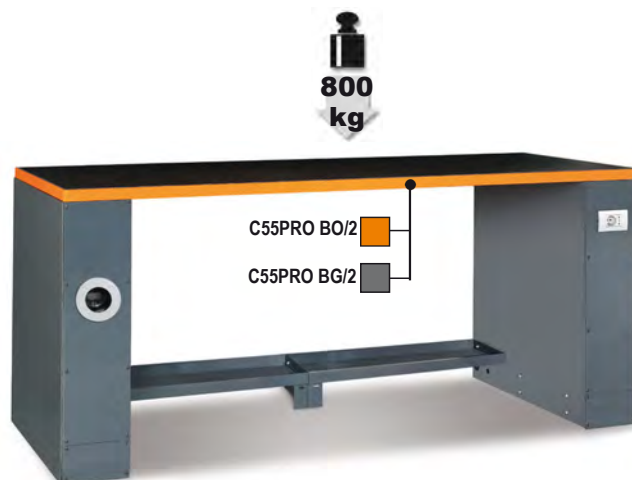

|             |        |   |           |
|-------------|--------|---|-----------|
| C55PRO BO/2 | €      | 1 | 055000151 |
| C55PRO BG/2 | P.S.D. | 1 | 055000171 |

## C55B/2,8

Établi de 2,8 mètres pour ameublement atelier RSC55

Avec plan de travail 2850x700 mm revêtu d'une couche en PVC antichoc et anti-écaillage résistante aux huiles et hydrocarbures

- Trous pour l'installation d'un étau 1599F/150 - 1599GI/150 (en option)
- Pieds réglables en hauteur

129 kg

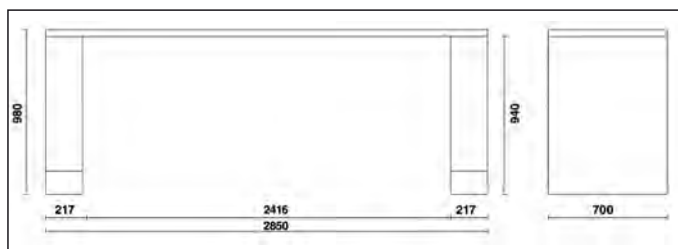
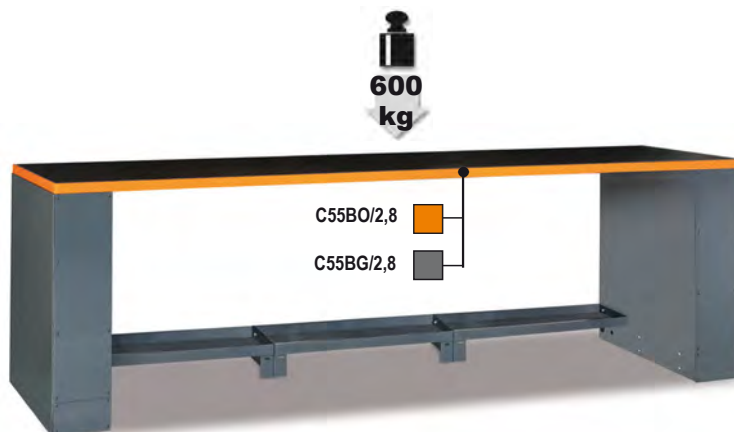

|           |   |        |   |           |
|-----------|---|--------|---|-----------|
| C55BO/2,8 | € | P.S.D. | 1 | 055000261 |
| C55BG/2,8 | € | P.S.D. | 1 | 055000281 |

## C55PRO B/2,8

Établi de 2,8 mètres pour ameublement atelier RSC55

Plan de travail en tôle vernie (2850x700 mm) revêtu d'une couche en PVC antichoc et anti rayure résistante aux huiles et aux hydrocarbures

Prises et enrouleur intégrés :

- Prise Schuko +16+10A
- Prise EU Plug 10A
- Prise pour air comprimé avec enrouleur intégré Ø 8 mm, Longueur : 10 m.
- Trous prévus pour l'installation d'un étau 1599F/150 - 1599GI/150 (non inclus)
- Pieds réglables en hauteur

134 kg

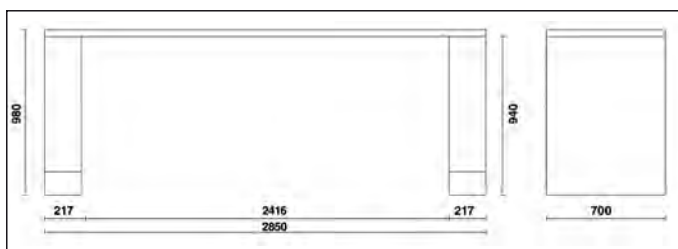
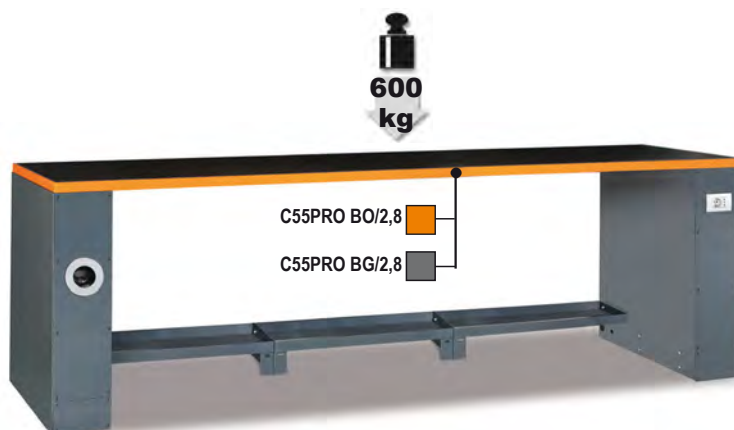

|               |   |        |   |           |
|---------------|---|--------|---|-----------|
| C55PRO BO/2,8 | € | P.S.D. | 1 | 055000271 |
| C55PRO BG/2,8 | € | P.S.D. | 1 | 055000283 |



## C55B-D4

Établi de travail double de 4 mètres avec pied central

Avec plan de travail 4100x700 mm revêtu d'une couche en PVC antichoc et anti-éraflure résistante aux hydrocarbures

- Trous pour l'installation d'un étau (1599F/150 - 1599GI/150 en option)
- Pieds réglables en hauteur
- Pied central double avec compartiment porte-objets et porte de fermeture escamotable

185 kg

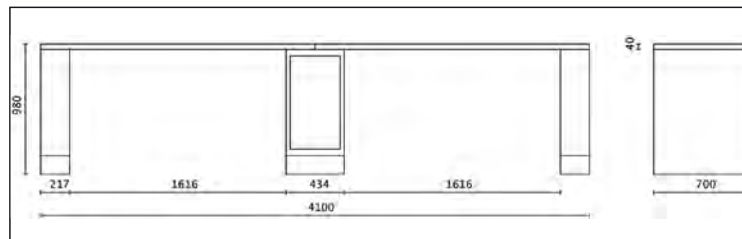

|          |   |        |   |           |
|----------|---|--------|---|-----------|
| C55BO/D4 | € | P.S.D. | 1 | 055000109 |
| C55BG/D4 |   | P.S.D. | 1 | 055000119 |

## C55PRO B-D4

Etabli double de 4 mètres avec pied central et équipé d'une prise électrique et d'un enrouleur d'air pour ameublement atelier RSC55

Plan de travail en tôle vernie (4100x700 mm) revêtu d'une couche en PVC antichoc et anti rayure résistante aux huiles et aux hydrocarbures

Prises et enrouleur intégrés :

- Prise Schuko +16+10A
- Prise EU Plug 10A
- Prise pour air comprimé avec enrouleur intégré Ø 8 mm, Longueur : 10 m.
- Trous prévus pour l'installation d'un étau 1599F/150 - 1599GI/150 (non inclus)
- Pieds réglables en hauteur Double pied central avec compartiment et porte escamotable 365x750mm

190 kg

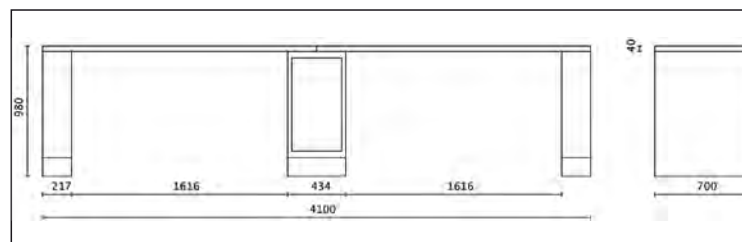
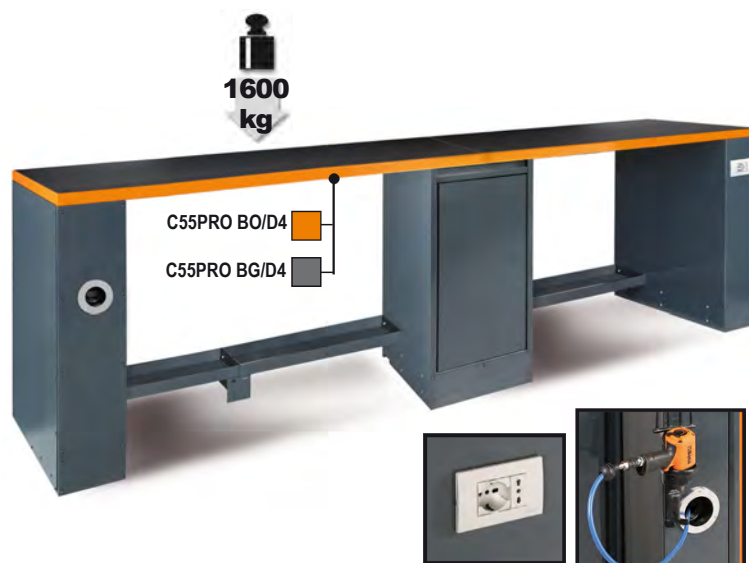

|              |   |        |   |           |
|--------------|---|--------|---|-----------|
| C55PRO-BO/D4 | € | P.S.D. | 1 | 055000159 |
| C55PRO-BG/D4 |   | P.S.D. | 1 | 055000179 |

# Beta

## C55B/G

Pied universel pour établi ameublement atelier

- Doté de pieds réglables en hauteur
- Utilisable sur les deux côtés de l'établi
- Accès avant et latéral

📦 30 kg

C55B/G

€ P.S.D. 1 055000096

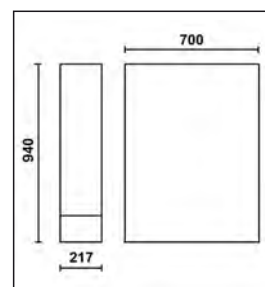

## C55B/GAA

Pied universel pour ameublement atelier RSC55 avec enrouleur de tuyau intégré

- Enrouleur automatique de tuyau intégré pour air comprimé ou eau froide Ø 8 mm
- Longueur du tuyau : 10 m
- Pied réglable en hauteur
- Possibilité d'accès frontal ou latéral

📦 35 kg

C55B/GAA

€ P.S.D. 1 055000099

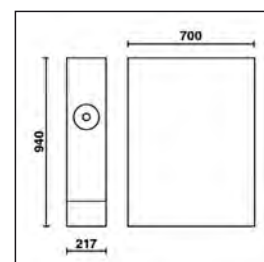

## C55B/GDP

Double pied pour établis adjacents ameublement atelier

- Compartiment pour support rouleaux de papier
- Compartiment porte-objets avec porte
- Doté de pieds réglables en hauteur

📦 45 kg

C55B/GDP

€ P.S.D. 1 055000292

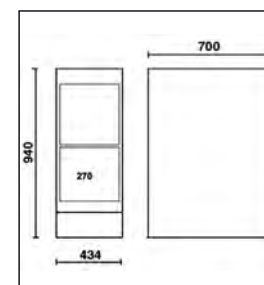

## C55B/GDS

Pied double pour établis adjacents pour mobilier d'atelier RSC55

- Compartiment porte-objets avec porte de fermeture escamotable 365x750 mm
- Doté de pieds réglables en hauteur

📦 45 kg

C55B/GDS

€ P.S.D. 1 055000291

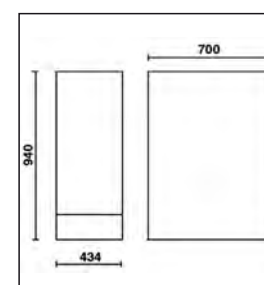

## C55B/GE

Pied universel avec prises électriques pour établi ameublement atelier

- Prise Schuko+16+10A
- Prise EU Plug +10A
- Doté de pieds réglables en hauteur
- Accès avant et latéral

📦 30 kg

C55B/GE

€ P.S.D. 1 05500097

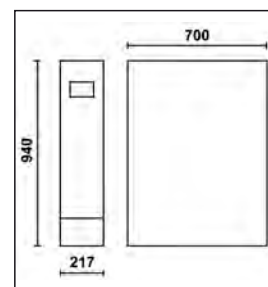

## C55B/GAE

Pied universel pour ameublement atelier RSC55 avec enrouleur électrique intégré

- Enrouleur automatique de câble électrique avec prise Schuko.
- Longueur de câble 15 m
- Avec protection thermique
- Pied réglable en hauteur
- Possibilité d'accès frontal ou latéral

📦 35 kg

C55B/GAE

€ P.S.D. 1 05500094

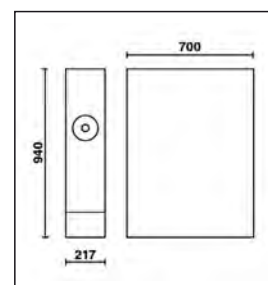
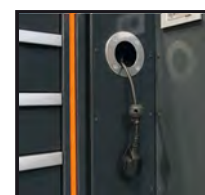

**Beta**

## C55/PL-1,024

Plan de travail d'1 mètre pour extension sur ameublement atelier RSC55

Plan de travail en tôle vernie (1024x700 mm) revêtu d'une couche en PVC antichoc et anti rayure et résistante aux huiles et aux hydrocarbures

21 kg

|               |   |   |           |
|---------------|---|---|-----------|
| C55/PLO-1,024 | € | 1 | 055000130 |
| C55/PLG-1,024 | € | 1 | 055000131 |



## C55B PT/2

Plan de travail de 2 mètres pour établi ameublement atelier RSC55

Plan de travail en tôle vernie (2050x700 mm) revêtu d'une couche en PVC antichoc et anti rayure et résistante aux huiles et aux hydrocarbures  
Trous prévus pour l'installation d'un étau 1599P/150 - 1599GI/150 (non inclus)

43 kg

|            |   |   |           |
|------------|---|---|-----------|
| C55BO PT/2 | € | 1 | 055000106 |
| C55BG PT/2 | € | 1 | 055000116 |

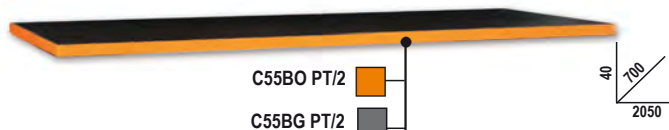

## C55B PT/2,8

Plan de travail de 2,80 mètres pour établi ameublement atelier RSC55

Plan de travail en tôle vernie (2850x700 mm) revêtu d'une couche en PVC antichoc et anti rayure et résistante aux huiles et aux hydrocarbures  
Trous prévus pour l'installation d'un étau 1599P/150 - 1599GI/150 (non inclus)

61 kg

|              |   |   |           |
|--------------|---|---|-----------|
| C55BO PT/2,8 | € | 1 | 055000266 |
| C55BG PT/2,8 | € | 1 | 055000286 |



## C55RB

Revêtement en PVC antichoc, anti-rayure, résistant aux hydrocarbures

Pour protéger le plan de travail.  
C55RB/2: pour établi de 2 mètres  
C55RB/2,8: pour établi de 2,8 mètres  
C55RB/0,7: pour établi de 700x700mm  
C55RB/1: pour établi de 1 mètre

|           |   |   |           |
|-----------|---|---|-----------|
| C55RB/2   | € | 1 | 055000195 |
| C55RB/2,8 | € | 1 | 055000196 |
| C55RB/0,7 | € | 1 | 055000199 |
| C55RB/1   | € | 1 | 055000198 |



## C55B/VS

Étrier inférieur de soutien d'établis

Dimensions 800x230x60 mm

4 kg

|         |   |   |           |
|---------|---|---|-----------|
| C55B/VS | € | 1 | 055000095 |
|---------|---|---|-----------|

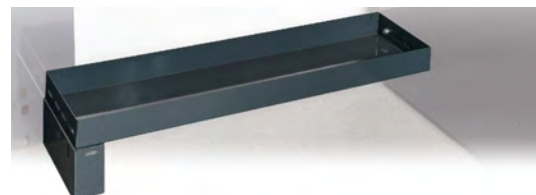

## C55C7

Servante mobile d'atelier à 7 tiroirs pour ameublement atelier

- 7 tiroirs de 588x367 mm, montés sur glissières à billes de précision
- 4 roues de Ø 100 mm, 2 fixes (dont une avec frein) et 2 pivotantes
- Système d'ouverture en aluminium sur toute la longueur du tiroir
- Fond des tiroirs protégé par un tapis en Néoprène
- Serrure centralisée frontale
- Tiroirs conçus pour l'emplacement des thermoformés

79 kg

1000 kg

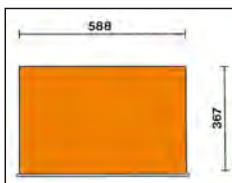

| h      | max   |
|--------|-------|
| 70 mm  | 30 kg |
| 245 mm | 40 kg |

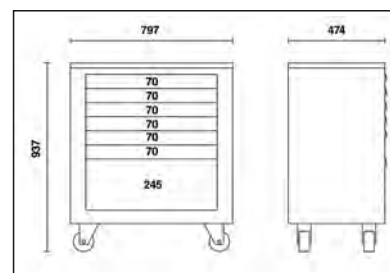

C55C7

€ P.S.D. 1 055000201

 **Beta**

## C55C8

Module servante mobile d'atelier à 8 tiroirs pour ameublement atelier

- 8 tiroirs de 588x367 mm, montés sur glissières à billes de précision
- 4 roues de Ø 100 mm, 2 fixes (dont une avec frein) et 2 pivotantes
- Système d'ouverture en aluminium sur toute la longueur du tiroir
- Fond des tiroirs protégé par un tapis en Néoprène
- Serrure centralisée frontale
- Tiroirs conçus pour l'emplacement des thermoformés

81 kg



| h      | max   |
|--------|-------|
| 70 mm  | 30 kg |
| 175 mm | 40 kg |

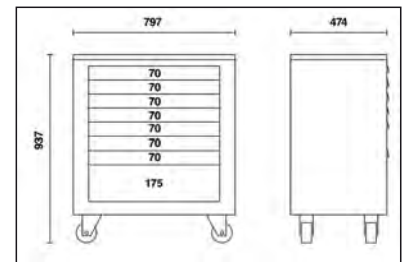
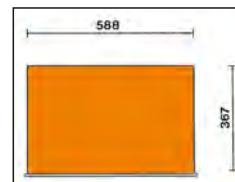

C55C8

€ P.S.D. 1 055000206

## C55M2

Module fixe à 2 tiroirs pour ameublement atelier

- 2 tiroirs de 588x367mm, montés sur glissières à billes de précision
- Système d'ouverture en aluminium sur toute la longueur du tiroir
- Fond des tiroirs protégé par un tapis en Néoprène
- Serrure centralisée frontale

66 kg



| h      | max   |
|--------|-------|
| 280 mm | 40 kg |
| 385 mm | 40 kg |

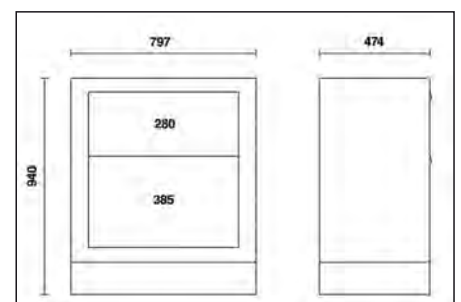
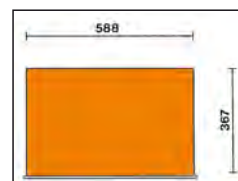

C55M2

€ P.S.D. 1 055000202

## C55M4

Module fixe à 4 tiroirs pour ameublement atelier

4 tiroirs de 588x367 mm, montés sur glissières à billes de précision

- Système d'ouverture en aluminium sur toute la longueur du tiroir
- Fond des tiroirs protégé par un tapis en Néoprene
- Serrure centralisée frontale

📦 75 kg

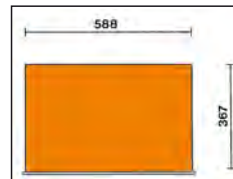

| h      | max   |
|--------|-------|
| 140 mm | 30 kg |
| 245 mm | 40 kg |

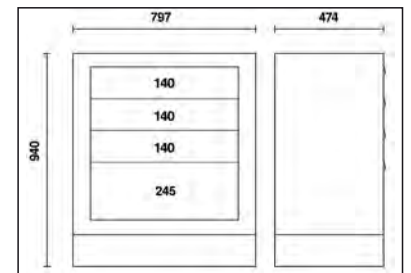

C55M4

€ P.S.D. 1 055000212

## C55M7

Module fixe à 7 tiroirs pour ameublement atelier

7 tiroirs de 588x367 mm, montés sur glissières à billes de précision

- Système d'ouverture en aluminium sur toute la longueur du tiroir
- Fond des tiroirs protégé par un tapis en Néoprene
- Serrure centralisée frontale
- Tiroirs conçus pour l'emplacement des thermoformés

📦 78 kg

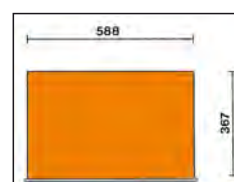

| h      | max   |
|--------|-------|
| 70 mm  | 30 kg |
| 245 mm | 40 kg |

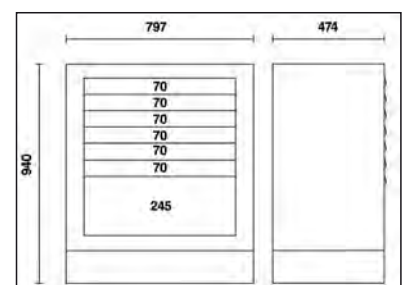

C55M7

€ P.S.D. 1 055000203

## C55M8

Module fixe à 8 tiroirs pour ameublement atelier

- 8 tiroirs de 588x367 mm, montés sur glissières à billes de précision
- Système d'ouverture en aluminium sur toute la longueur du tiroir
- Fond des tiroirs protégé par un tapis en Néoprène
- Serrure centralisée frontale
- Tiroirs conçus pour l'emplacement des thermoformés

📦 78,9 kg



| h      | max   |
|--------|-------|
| 70 mm  | 30 kg |
| 175 mm | 40 kg |

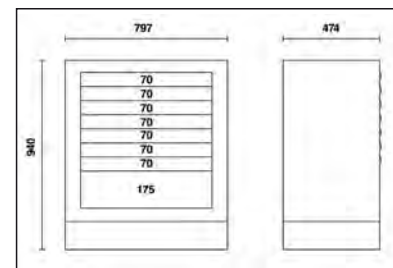
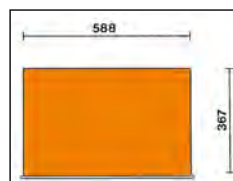

C55M8

€ P.S.D. 1 055000207

## C55CS

Module fixe pour tri des déchets pour ameublement atelier

- Compartiment déchets extractible 588x465 mm monté sur glissières à billes de précision
- 2 grands conteneurs internes extractibles pour le tri des déchets

📦 62 kg

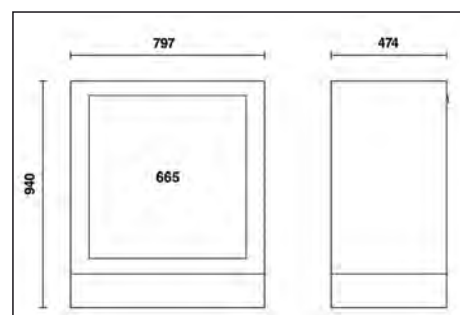

C55CS

€ P.S.D. 1 055000208



## C55MA

Module fixe à 2 portes pour ameublement atelier

- Système d'ouverture push-pull à pression
- Avec serrure
- Rayon interne réglable en hauteur

📦 75 kg

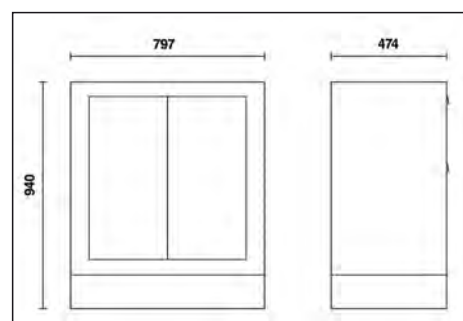

C55MA

€ P.S.D. 1 055000205

## C55MDO

Module fixe de distribution d'huile pour ameublement atelier

- 2 enrouleurs avec tuyau flexible de 7 m - 1/2" compris
- Fourni avec 2 pistolets équipés de compte-litres numérique et équipés de ramasse-gouttes automatique
- débit max. : 30 l/mn
- viscosité : 8÷2000 mPas

📦 94 kg

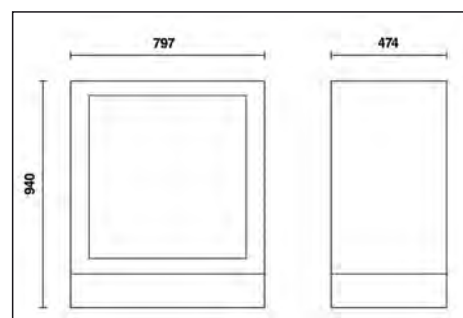

C55MDO

€ P.S.D. 1 055000210

## C55MS

Module fixe de service pour ameublement atelier

- Poubelle incorporée
- Compartiment pour rouleaux de papier préforés
- Soute porte-objets 305x270 mm

👤 75 kg



C55MS

€ P.S.D. 1 055000204

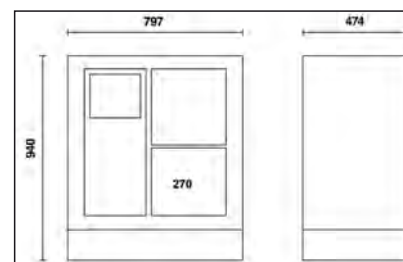

## C55T3

Chariot d'atelier

- 3 plateaux revêtus de caoutchouc antidérapant
- Poignée ergonomique
- Double possibilité de fixation du plateau central
- 4 roues Ø 100 mm pivotantes (dont deux avec frein)
- Capacité de charge statique : 200 kg (répartie sur les 3 étagères)

👤 21 kg

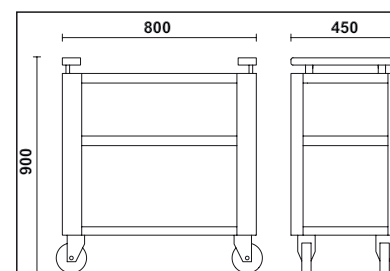

C55T3

€ P.S.D. 1 055000219

## C55P/MCD

Montants centraux intermédiaires doubles

10 kg

C55P/MCD € P.S.D. 1 055000257



## C55P/2MDX-SX

Couple de montants droite-gauche parois

10 kg

C55P/2MDX-SX € P.S.D. 1 055000253



## C55PM

Meuble haut de 1 mètre pour établi ameublement atelier

• Dimensions 1024x400x300 mm, avec ressorts à gaz pour faciliter l'ouverture/fermeture de la porte

24 kg

C55PM € P.S.D. 1 055000302

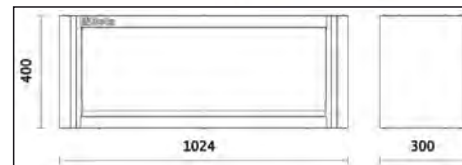

## C55PFA-1,0

Panneau foré autoportant de 1 mètre pour ameublement atelier

Panneau foré en acier 1024x1020x25 mm pour le support des outils

11 kg

C55PFA-1,0 € P.S.D. 1 055000316

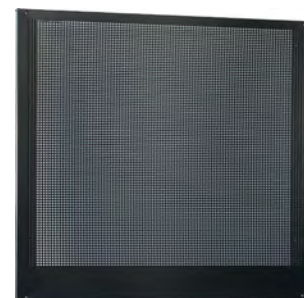

## C55/PF

Panneau foré sous meuble haut de 1 mètre pour ameublement atelier

• Panneau foré 1024x600 mm pour accrocher les outils, à superposer à C55PT1,0x0,6

6 kg

C55/PF € P.S.D. 1 055000307



## C55PT1,0X0,6

Panneau sous meuble haut de 1 mètre

Dimensions 1024x620x25 mm

8 kg

C55PT1,0X0,6

€ P.S.D. 1 055000314



## C55PTE-1,0

Panneau sous meuble haut de 1 mètre

Dimensions 1024x620x25 mm

Avec prédisposition pour 2 prises électriques (non comprises)

8 kg

C55PTE-1,0

€ P.S.D. 1 055000319



## C55/2PM

Paroi avec meubles hauts pour ameublement atelier

- 2 meubles hauts, 1024x400x300 mm, avec ressorts à gaz pour faciliter l'ouverture/fermeture de la porte.
- Panneau mural 2050x620 mm prévu pour le logement der panneaux porte-outils perforés C55/PF (en option)
- Fournie avec structure portante
- Possibilité d'assortiment à l'établi de 2 metres.

80 kg

C55/2PM

€ P.S.D. 1 055000301

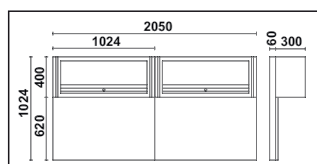
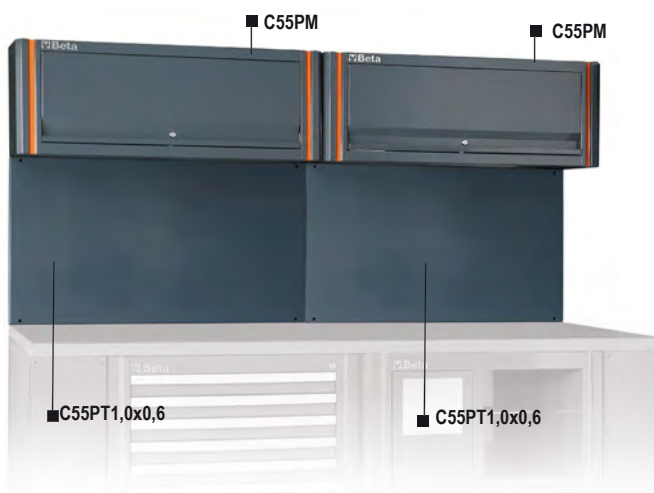

 **Beta**

## C55PFA-0,8

Panneau foré autoportant de 0,8 mètres pour ameublement atelier

Panneau foré en acier 800x1020x25 mm pour le support des outils

10 kg

C55PFA-0,8

€ P.S.D. 1 055000315



## C55PM/M0,8

Meuble haut de 0,8 mètres pour ameublement atelier

Dimensions 800x400x300 mm, avec ressorts à gaz pour faciliter l'ouverture/fermeture de la porte

19 kg

C55PM/M0,8

€ P.S.D. 1 055000312

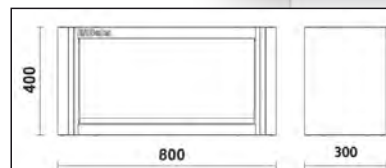

## C55PTE-0,8

Panneau sous meuble haut de 0,8 mètres

Dimensions 800x620x25 mm  
Avec prédisposition pour 1 prise électrique (non comprise)

6 kg

C55PTE-0,8

€ P.S.D. 1 055000318



## C55PT0,8X0,6

Panneau sous meuble haut de 0,8 mètres

Dimensions 800x620x25 mm

7,8 kg

C55PT0,8X0,6

€ P.S.D. 1 055000313



## C55/1PF

Panneau perforé porte-outils pour ameublement atelier

• Panneau perforé 800x600 mm pour le support des outils

5 kg

C55/1PF

€ P.S.D. 1 055000309



## C55PS

Paroi porte-outils avec volet roulant pour ameublement atelier

- Volet roulant en aluminium à mouvement vertical avec serrure
- Panneau perforé amovible pour le support des outils
- Fournie avec structure portante
- Possibilité d'assortiment à l'établi de 2 mètres

88 kg

|         |   |        |   |           |
|---------|---|--------|---|-----------|
| C55PS-O | € | P.S.D. | 1 | 055000250 |
| C55PS-G | € | P.S.D. | 1 | 055000255 |

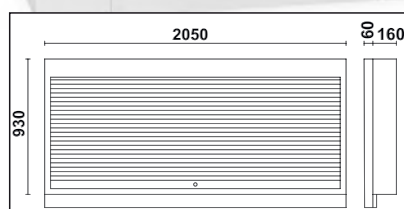

## C55PSE

Paroi porte-outils avec volet roulant et prédisposition pour 2 prises électriques

- Volet roulant en aluminium à mouvement vertical avec serrure
- Panneau perforé amovible pour le support des outils
- Fournie avec structure portante
- Avec prédisposition pour prises électriques (non comprises)
- Possibilité d'assortiment à l'établi de 2 mètres

88 kg

|          |   |        |   |           |
|----------|---|--------|---|-----------|
| C55PSE-O | € | P.S.D. | 1 | 055000258 |
| C55PSE-G | € | P.S.D. | 1 | 055000260 |

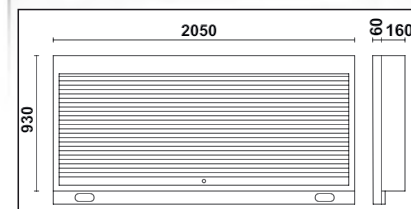

## C55AE

Profil 2 mètres avec prédisposition électrique

Dimensions 2050x25x90mm

Avec prédisposition pour 2 prises électriques

1,5 kg

|       |   |        |   |           |
|-------|---|--------|---|-----------|
| C55AE | € | P.S.D. | 1 | 055000325 |
|-------|---|--------|---|-----------|



## C55AC

Angle complet autoportant

Plan de travail de 700x700 mm avec pieds

2 parois supérieures porte-outils équipées de 2 rayons pour fixation 670x160 mm

66 kg

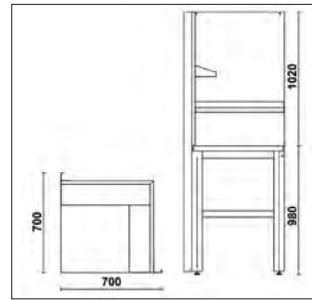

C55AC-O

C55AC-G



|         |        |   |           |  |
|---------|--------|---|-----------|--|
| C55AC-O | €      |   |           |  |
| C55AC-G | P.S.D. | 1 | 055000360 |  |
|         | P.S.D. | 1 | 055000380 |  |

## C55KAI

Élément angulaire 700x700 mm avec pieds

• Plan de travail en tôle vernie 700x700 mm revêtu d'une couche en PVC antichoc, anti-rayure, résistante aux hydrocarbures

32 kg



C55KAI-O

C55KAI-G

|          |        |   |           |  |
|----------|--------|---|-----------|--|
| C55KAI-O | €      |   |           |  |
| C55KAI-G | P.S.D. | 1 | 055000365 |  |
|          | P.S.D. | 1 | 055000385 |  |

## C55KAS

Angle supérieur avec parois porte-outils

• 2 parois forées 700x1020x25 mm  
• 2 rayons pour fixation 670x160 mm

24 kg



|        |        |   |           |  |
|--------|--------|---|-----------|--|
| C55KAS | €      |   |           |  |
|        | P.S.D. | 1 | 055000370 |  |

## C55MP

Étagère métallique pour angle haut

Dimensions 670x160x80 mm



|       |        |   |           |  |
|-------|--------|---|-----------|--|
| C55MP | €      |   |           |  |
|       | P.S.D. | 1 | 055000374 |  |

Beta

## C55B/1

Rallonge d'1 mètre

Plan de travail en tôle vernie 1024x700 mm revêtu d'une couche en PVC antichoc, anti-rayure, résistante aux hydrocarbures

• Pied universel doté de pieds réglables en hauteur  
1 module fixe:

7 tiroirs de 588x367 mm, montés sur glissières à billes de précision

• Système d'ouverture en aluminium sur toute la longueur du tiroir

• Fond des tiroirs protégé par un tapis en Néoprene

• Serrure centralisée frontale

127 kg

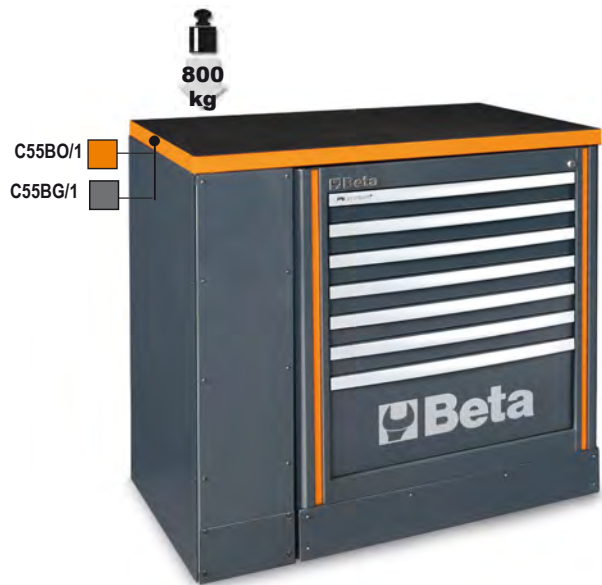

C55BO/1

C55BG/1



| h      | max   |
|--------|-------|
| 70 mm  | 30 kg |
| 245 mm | 40 kg |

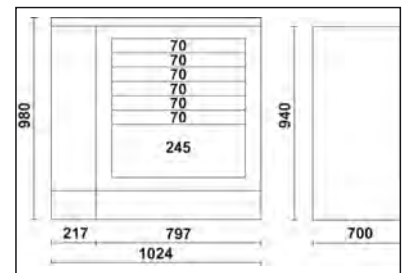
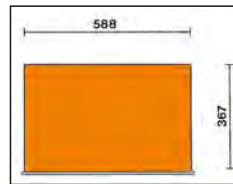

C55BO/1  
C55BG/1

€         
P.S.D. 1 055000090  
P.S.D. 1 055000091

# Beta



## C55A1

Armoire métallique une porte, pour combinaison d'ameublement d'atelier RSC55

- 3 étagères amovibles et réglables en hauteur
- Tringle à vêtements intégrée sous la première étagère
- Avec serrure de sécurité
- Dimensions intérieures utiles : 1770x420x420 mm

📦 50 kg

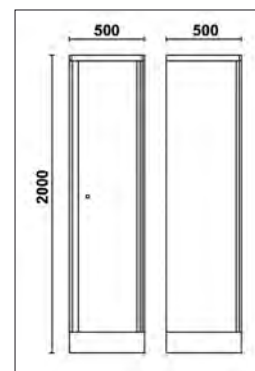

C55A1

€ P.S.D. 1 055000411

## C55A1/R42

étagère intérieure pour armoire C55A1 et C55AT1

📦 2,4 kg



C55A1/R42

497x403 mm

€ P.S.D. 1 055000461

## C55 A1/RB42

Étagère intérieure munie d'une tringle à vêtements pour armoire à outils C55A1/C55AT1

📦 2,5 kg



C55 A1/RB42

497x403 mm

€ P.S.D. 1 055000463

# Beta

## C55A2

Armoire en tôle à 2 portes pour ameublement atelier RSC55

- 3 tablettes amovibles réglables en hauteur
- Avec serrure
- Dimensions intérieures utiles : 1798x797x403 mm

📦 72 kg

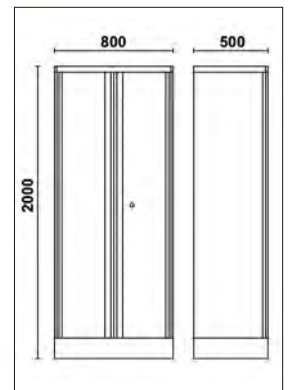

C55A2

€ P.S.D. 1 055000412

## C55A2/R70

étagère intérieure pour armoire C55A2 et C55AT2

📦 3,5 kg



C55A2/R70

700x420 mm

€ P.S.D. 1 055000462

# Beta

## C55AT1

Armoire en tôle à 1 porte transparente en polycarbonate pour ameublement atelier RSC55

- 3 tablettes amovibles réglables en hauteur
- Avec serrure
- Dimensions intérieures utiles : 1798x497x403 mm

41 kg

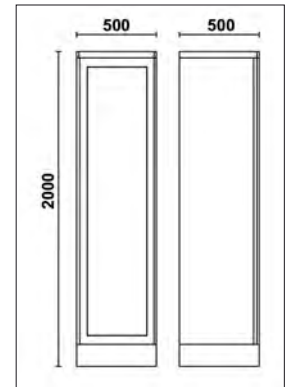

C55AT1

€ P.S.D. 1 055000421

## C55AT2

Armoire en tôle à 2 portes transparentes en polycarbonate pour ameublement atelier RSC55

- 3 tablettes amovibles réglables en hauteur
- Avec serrure
- Dimensions intérieurs utiles : 1798x797x403 mm

56 kg

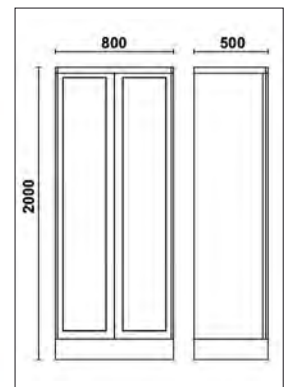

C55AT2

€ P.S.D. 1 055000422

## C55STR

Ruban adhésif coloré 25 m

Permet de personnaliser la couleur des embouts verticaux de l'ameublement d'atelier C55



RAL2011  
RAL3000  
RAL6029  
RAL9016  
RAL1023  
RAL5015  
RAL1035  
RAL9006

|                | € | P.S.D. | 1 | 055000901 |
|----------------|---|--------|---|-----------|
| C55STR-O/2011  |   | P.S.D. | 1 | 055000901 |
| C55STR-R/3000  |   | P.S.D. | 1 | 055000903 |
| C55STR-V/6029  |   | P.S.D. | 1 | 055000906 |
| C55STR-W/9016  |   | P.S.D. | 1 | 055000907 |
| C55STR-Y/1023  |   | P.S.D. | 1 | 055000905 |
| C55STR-B/5015  |   | P.S.D. | 1 | 055000904 |
| C55STR-GO/1035 |   | P.S.D. | 1 | 055000909 |
| C55STR-S/9006  |   | P.S.D. | 1 | 055000902 |





# AMEUBLEMENT DE L'ATELIER



Beta poursuit ses investissements dans sa production "Made in Italy" et nous sommes ravis de vous présenter

## LA NOUVELLE LIGNE D'AMEUBLEMENT

Au fil des années, l'expérience acquise grâce à nos deux gammes actuelles d'ameublement RSC55 et C45PRO nous a permis d'être attentif aux exigences des utilisateurs professionnels. Sa conception s'inspire des notions fondamentales suivantes:

### Qualité

Le choix minutieux des matériaux, le souci du détail ainsi que son design moderne font de la gamme RSC50 un produit incomparable dans l'ameublement d'atelier.

### Modularité

Chaque combinaison d'ameublement peut être modifiée ou complétée suivant l'évolution des besoins et les exigences de l'utilisateur.

### Compatibilité

Les tiroirs, aux dimensions standards Beta (588x367 mm), permettent d'intégrer parfaitement les modules mousses ou thermoformés d'outillage Beta.



### Facilité d'assemblage

Montage simple et rapide grâce à l'optimisation de la fabrication des différents composants de la gamme.



### Fonctionnalité et Robustesse

Son plan de travail, d'une profondeur de 63 cm, permet de travailler sur une grande surface, confortable et fonctionnelle.

Prédisposé pour le montage d'un étau, celui-ci permet un travail des plus exigeant.



**MADE IN ITALY**

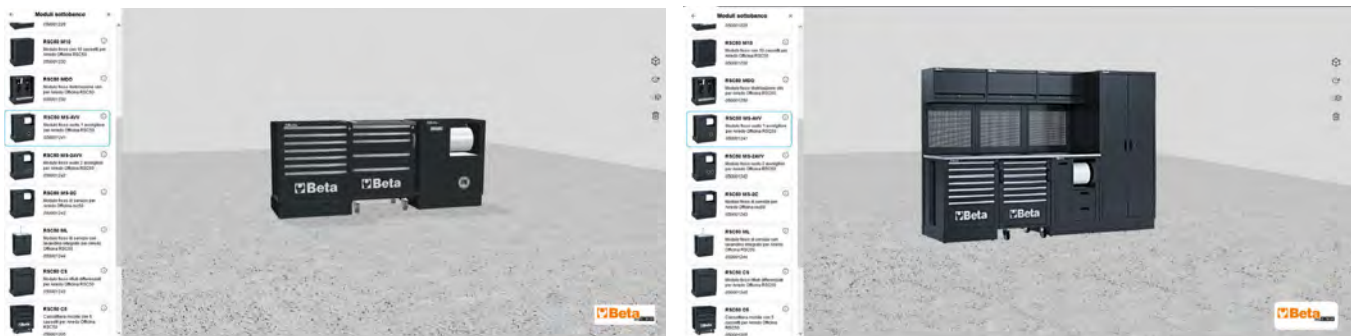

Configurez votre atelier en 3D en ligne  
sur **www.beta-tools.com**

Le nouvel ameublement RSC50 propose des combinaisons prédéterminées et spécialement conçues par Beta pour l'utilisateur professionnel, mais permet également de concevoir le poste de travail idéal en choisissant parmi les nombreux modules, éléments et accessoires disponibles.

La personnalisation dans les couleurs des poignées des tiroirs et l'éclairage sous les établis et les meubles hauts, font du nouvel ameublement d'atelier RSC50 le choix parfait pour travailler efficacement en toute sécurité.



## RSC50 I

### Combinaison d'ameublement d'atelier RSC50

Combinaison comprenant :

- 1 plan de travail de 2240 mm (RSC50 PG/3-2,2MT)
- 1 plan de travail de 1495 mm (RSC50 PG/2-1,5MT)
- 1 module fixe à 7 tiroirs (RSC50 M7)
- 1 servante mobile à 7 tiroirs (RSC50 C7)
- 1 module fixe de propreté avec 2 tiroirs (RSC50 MS-2C)
- 1 angle complet autoportant (RSC50 AC-G)
- 1 module fixe à 5 tiroirs (RSC50 M5)
- 1 module fixe à 2 portes (RSC50 MA)
- 5 meubles hauts muraux (RSC50 PM)
- 5 panneaux porte-outils perforés supérieurs (RSC50 PFS)
- 5 panneaux porte-outils perforés inférieurs (RSC50 PFI)
- 5 paires d'étriers (RSC50 P/2MDX-SX)
- 2 armoires à 1 porte (RSC50 A1)

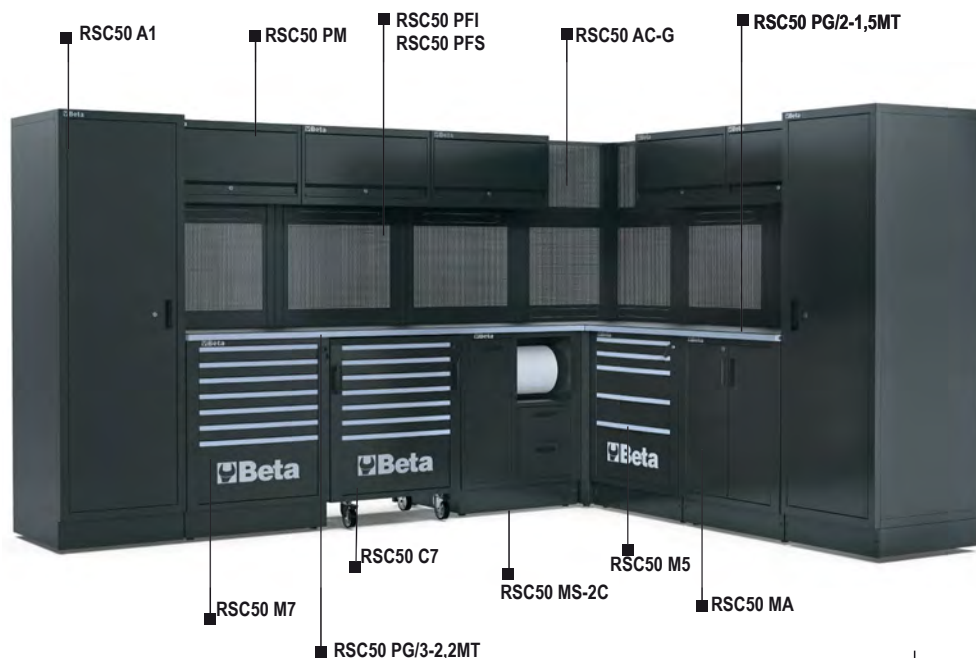

625 kg

RSC50 I

€ P.S.D. 1 050001045

## RSC50 L

### Combinaison d'ameublement d'atelier RSC50

Combinaison comprenant :

- 1 plan de travail de 2240 mm (RSC50 PG/3-2,2MT)
- 1 plan de travail de 750 mm (RSC50 PG/1-0,7MT)
- 1 module fixe de propreté (RSC50 MS-2AVV) avec 2 enrouleurs intégrés (1 enrouleur de tuyaux d'air comprimé art. 1900S 8x10mm et 1 enrouleur de câbles électriques art. 1844 15-H05/SCK)
- 1 servante mobile à 7 tiroirs (RSC50 C7)
- 1 module fixe à 7 tiroirs (RSC50 M7)
- 1 angle complet autoportant (RSC50 AC-G)
- 1 module fixe à 2 portes (RSC50 MA)
- 1 Paroi porte-outils avec volet roulant et structure en aluminium (RSC50 PS)
- 2 meubles hauts muraux (RSC50 PM)
- 2 panneaux porte-outils perforés supérieurs (RSC50 PFS)
- 2 panneaux porte-outils perforés inférieurs (RSC50 PFI)
- 2 paires d'étriers (RSC50 P/2MDX-SX)
- 2 armoires à 1 porte (RSC50 A1)

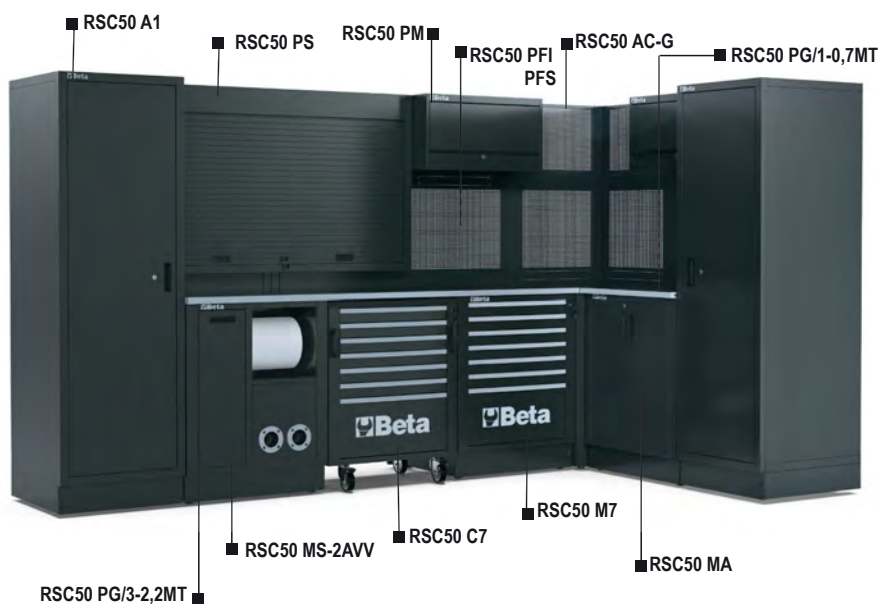

541 kg

RSC50 L

€ P.S.D. 1 050001050

## RSC50

### Combinaison complète d'ameublement d'atelier RSC50

Combinaison complète comprenant :

- 1 armoire à 1 porte (RSC50 A1)
- 1 plan de travail de 750 mm (RSC50 PG/1-0,7MT)
- 1 plan de travail de 2240 mm (RSC50 PG/3-2,2MT)
- 1 servante mobile à 7 tiroirs (RSC50 C7)
- 1 module fixe à 4 tiroirs (RSC50 M4)
- 1 module fixe à 7 tiroirs (RSC50 M7)
- 1 module fixe de propreté (RSC50 MS-AVV) avec enrouleur de tuyaux d'air comprimé art. 1900S 8x10mm
- 1 Paroi porte-outils avec volet roulant et structure en aluminium (RSC50 PS)
- 2 meubles hauts muraux (RSC50 PM)
- 2 panneaux porte-outils perforés supérieurs (RSC50 PFS)
- 2 panneaux porte-outils perforés inférieurs (RSC50 PFI)
- 2 paires d'étriers (RSC50 P/2MDX-SX)
- 1 armoire à 2 portes (RSC50 A2)

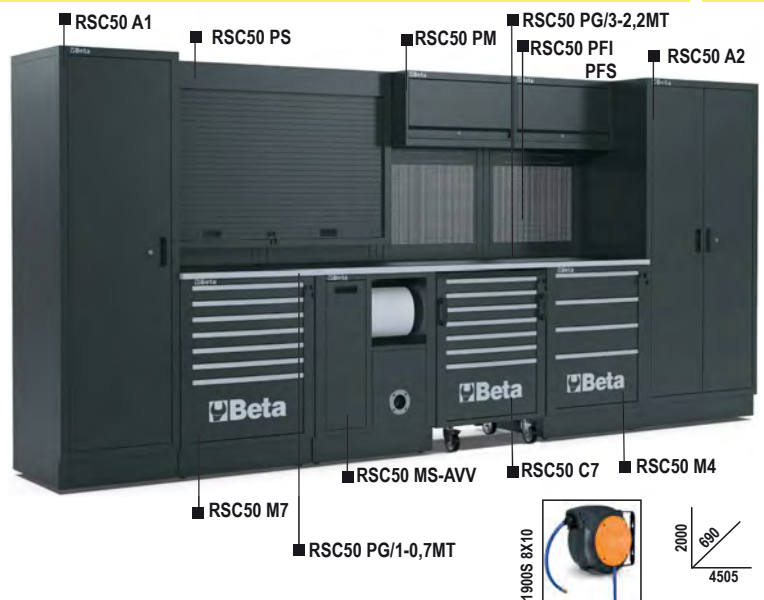

534 kg

RSC50

€ P.S.D. 1 050001000

## RSC50 H

### Combinaison d'ameublement d'atelier RSC50

Combinaison comprenant :

- 1 plan de travail de 2240 mm (RSC50 PG/3-2,2MT)
- 1 module fixe de propreté avec 2 tiroirs (RSC50 MS-2C)
- 1 servante mobile à 7 tiroirs (RSC50 C7)
- 1 module fixe à 7 tiroirs (RSC50 M7)
- 1 module fixe avec évier intégré (RSC50 ML)
- 4 meubles hauts muraux (RSC50 PM)
- 4 panneaux porte-outils perforés supérieurs (RSC50 PFS)
- 4 panneaux porte-outils perforés inférieurs (RSC50 PFI)
- 4 paires d'étriers (RSC50 P/2MDX-SX)
- 1 armoire à 1 porte (RSC50 A1)

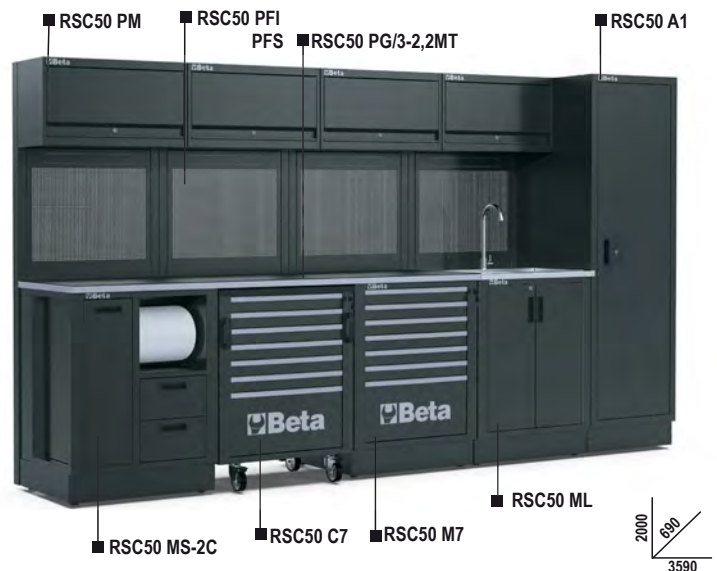

417 kg

RSC50 H

€ P.S.D. 1 050001040

## RSC50 G

### Combinaison d'ameublement d'atelier RSC50

Combinaison comprenant :

- 1 plan de travail de 2240 mm (RSC50 PG/3-2,2MT)
- 1 module fixe de propreté (RSC50 MS-2AVV) avec 2 enrouleurs intégrés (1 enrouleur de tuyaux d'air comprimé art. 1900S 8x10mm et 1 enrouleur de câbles électriques art. 1844 15-H05/SCK)
- 1 servante mobile à 7 tiroirs (RSC50 C7)
- 1 module fixe à 4 tiroirs (RSC50 M4)
- 3 meubles haut muraux (RSC50 PM)
- 3 panneaux porte-outils perforés supérieurs (RSC50 PFS)
- 3 panneaux porte-outils perforés inférieurs (RSC50 PFI)
- 3 paires d'étriers (RSC50 P/2MDX-SX)
- 1 armoire à 2 portes (RSC50 A2)



356 kg

RSC50 G

€ P.S.D. 1 050001035

## RSC50 F

### Combinaison d'ameublement d'atelier RSC50

Combinaison comprenant :

- 1 plan de travail de 2240 mm (RSC50 PG/3-2,2MT)
- 1 module fixe à 7 tiroirs (RSC50 M7)
- 1 servante mobile à 7 tiroirs (RSC50 C7)
- 1 module fixe de propreté avec 2 tiroirs (RSC50 MS-2C)
- 3 panneaux porte-outils perforés supérieurs (RSC50 PFS)
- 3 panneaux porte-outils perforés inférieurs (RSC50 PFI)
- 3 paires d'étriers (RSC50 P/2MDX-SX)
- 1 armoire à 2 portes (RSC50 A2)

361 kg

RSC50 F

€ P.S.D. 1 050001030

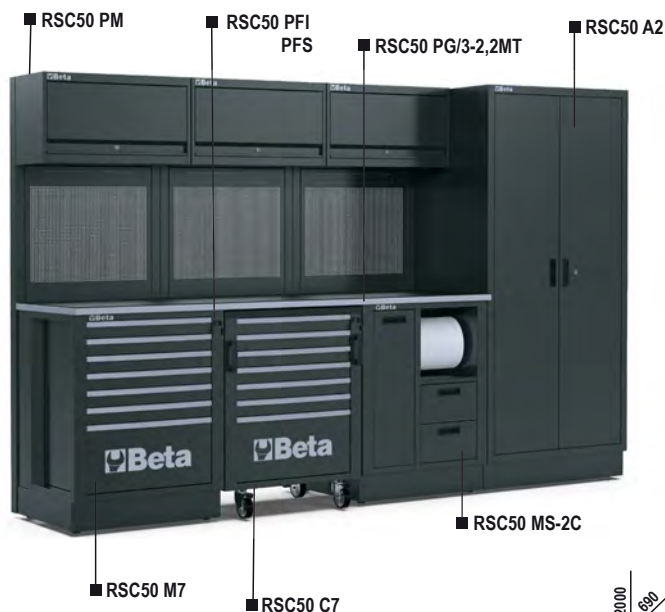

## RSC50 E

### Combinaison d'ameublement d'atelier RSC50

Combinaison comprenant :

- 1 plan de travail de 2240 mm (RSC50 PG/3-2,2MT)
- 1 module fixe de propreté avec 2 tiroirs (RSC50 MS-2C)
- 1 module fixe à 7 tiroirs (RSC50 M7)
- 1 module fixe à 2 portes (RSC50 MA)
- 3 meubles hauts muraux (RSC50 PM)
- 3 panneaux porte-outils perforés supérieurs (RSC50 PFS)
- 3 panneaux porte-outils perforés inférieurs (RSC50 PFI)
- 3 paires d'étriers (RSC50 P/2MDX-SX)

266 kg

RSC50 E

€ P.S.D. 1 050001025



## RSC50 D

### Combinaison d'ameublement d'atelier RSC50

Combinaison comprenant :

- 1 plan de travail de 1495 mm (RSC50 PG/2-1,5MT)
- 1 module fixe à 5 tiroirs (RSC50 M5)
- 1 module fixe à 2 portes (RSC50 MA)
- 2 meubles hauts muraux (RSC50 PM)
- 2 panneaux porte-outils perforés supérieurs (RSC50 PFS)
- 2 panneaux porte-outils perforés inférieurs (RSC50 PFI)
- 2 paires d'étriers (RSC50 P/2MDX-SX)
- 1 armoire à 1 porte (RSC50 A1)

230 kg

RSC50 D

€ P.S.D. 1 050001020

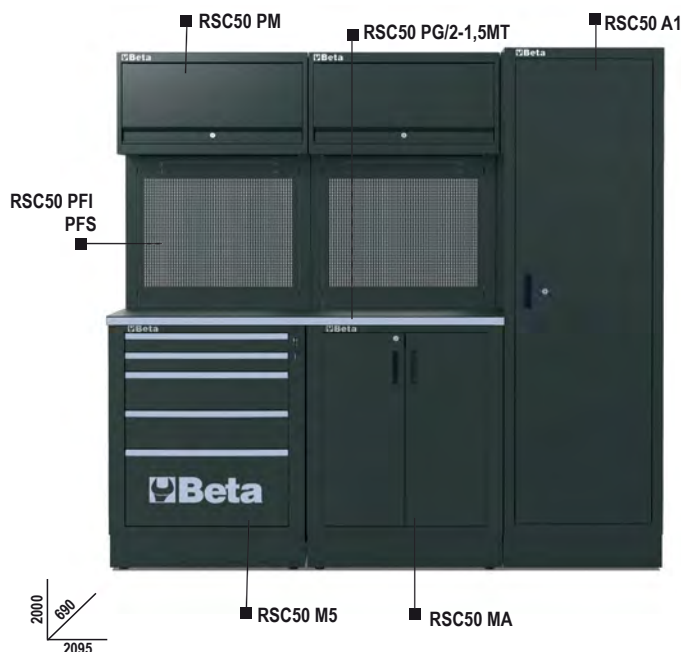



## RSC50 C

### Combinaison d'ameublement d'atelier RSC50

Combinaison comprenant :

- 1 plan de travail de 1495 mm (RSC50 PG/2-1,5MT)
- 1 module fixe de propreté avec 2 tiroirs (RSC50 MS-2C)
- 1 module fixe à 7 tiroirs (RSC50 M7)
- 2 meubles hauts muraux (RSC50 PM)
- 2 panneaux porte-outils perforés supérieurs (RSC50 PFS)
- 2 panneaux porte-outils perforés inférieurs (RSC50 PFI)
- 2 paires d'étriers (RSC50 P/2MDX-SX)
- 1 armoire à 1 porte (RSC50 A1)

258 kg

RSC50 C

€ P.S.D. 1 050001015

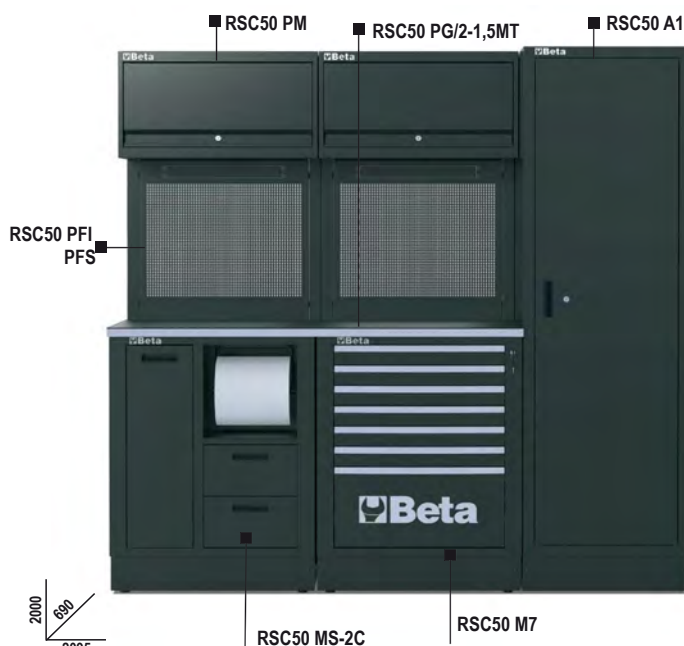

## RSC50 B

### Combinaison d'ameublement d'atelier RSC50

Combinaison comprenant :

- 1 plan de travail de 1495 mm (RSC50 PG/2-1,5MT)
- 1 module fixe à 2 portes (RSC50 MA)
- 1 module fixe à 7 tiroirs (RSC50 M7)
- 1 Paroi porte-outils avec volet roulant et structure en aluminium (RSC50 PS)

188 kg

RSC50 B

€ P.S.D. 1 050001010

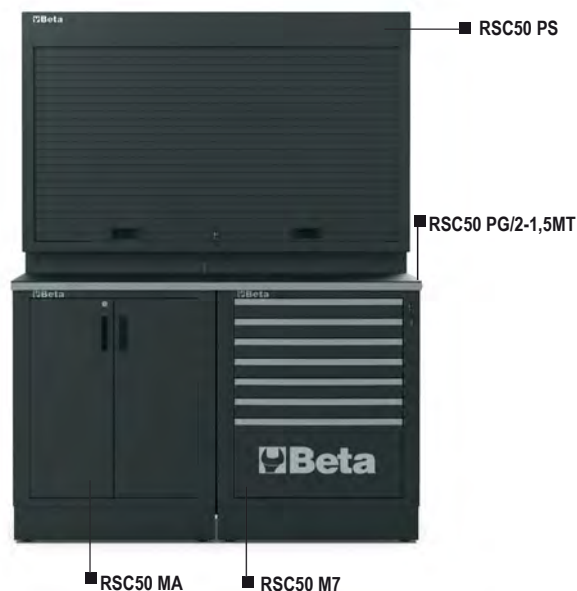

## RSC50 A

### Combinaison d'ameublement d'atelier RSC50

Combinaison comprenant :

- 1 plan de travail de 1495 mm (RSC50 PG/2-1,5MT)
- 1 module fixe à 7 tiroirs (RSC50 M7)
- 1 module fixe de propreté à 2 tiroirs (RSC50 MS-2C)
- 2 meubles hauts muraux (RSC50 PM)
- 2 panneaux porte-outils perforés supérieurs (RSC50 PFS)
- 2 panneaux porte-outils perforés inférieurs (RSC50 PFI)
- 2 paires d'étriers (RSC50 P/2MDX-SX)

192 kg

RSC50 A

€ P.S.D. 1 050001005

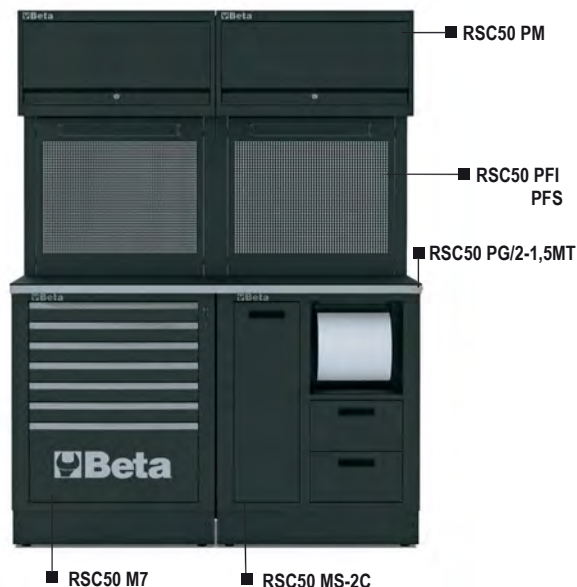

## RSC50 P/1-0,7MT

Plan de travail de 0,75 m pour la combinaison d'ameublement d'atelier RSC50

Plan de travail en tôle vernie (750x630 mm) revêtu d'une couche en PVC antichoc, anti-rayures et résistante aux hydrocarbures.  
Livré avec deux habillages extérieurs et deux fixations emboîtables.

Trous prévus pour l'installation d'un étau 1599P/125 (non inclus).

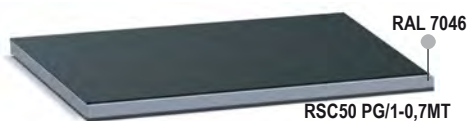

12,4 kg

|                  |        |   |           |
|------------------|--------|---|-----------|
| RSC50 PG/1-0,7MT | €      | 1 | 050001107 |
| RSC50 PA/1-0,7MT | P.S.D. | 1 | 050001108 |

## RSC50 P/2-1,5MT

Plan de travail de 1,5 m pour la combinaison d'ameublement d'atelier RSC50

Plan de travail en tôle vernie (1495x630 mm) revêtu d'une couche en PVC antichoc, anti-rayures et résistante aux hydrocarbures.  
Livré avec deux habillages extérieurs et deux fixations emboîtables.

Trous prévus pour l'installation d'un étau 1599P/125 (non inclus).

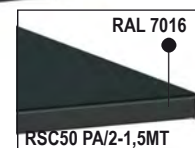

24,5 kg

|                  |        |   |           |
|------------------|--------|---|-----------|
| RSC50 PG/2-1,4MT | €      | 1 | 050001114 |
| RSC50 PA/2-1,4MT | P.S.D. | 1 | 050001115 |

## RSC50 P/3-2,2MT

Plan de travail de 2,2 m pour la combinaison d'ameublement d'atelier RSC50

- Plan de travail en tôle vernie (2240x630 mm) revêtu d'une couche en PVC antichoc, anti-rayures et résistante aux hydrocarbures.
- Livré avec deux habillages extérieurs et deux fixations emboîtables.

- Trous prévus pour l'installation d'un étau 1599P/125 (non inclus).



36,5 kg

|                  |        |   |           |
|------------------|--------|---|-----------|
| RSC50 PG/3-2,2MT | €      | 1 | 050001122 |
| RSC50 PA/3-2,2MT | P.S.D. | 1 | 050001123 |



## RSC50 RB

Revêtement PVC antichoc, anti-rayures et résistant aux hydrocarbures

Indispensable pour protéger les plans de travail de l'aménagement d'atelier RSC50:

- RSC50 RB/0,63 : conçu pour le plan de travail d'angle, 630x630 mm
- RSC50 RB/0,75 : conçu pour le plan de travail d'une longueur de 750 mm
- RSC50 RB/1,5 : conçu pour le plan de travail d'une longueur de 1495 mm
- RSC50 RB/2,2 : conçu pour le plan de travail d'une longueur de 2240 mm



|               | €      |   |           |
|---------------|--------|---|-----------|
| RSC50 RB/0,63 | P.S.D. | 1 | 050001140 |
| RSC50 RB/0,75 | P.S.D. | 1 | 050001141 |
| RSC50 RB/1,5  | P.S.D. | 1 | 050001142 |
| RSC50 RB/2,2  | P.S.D. | 1 | 050001143 |

## RSC50 C5

Servante mobile à 5 tiroirs pour la combinaison d'ameublement d'atelier RSC50

- 5 tiroirs (588x367 mm) montés sur glissières à billes de précision.
- 4 roues directionnelles, Ø 100 mm (dont deux équipées d'un frein)
- Fonds des tiroirs protégés par un tapis en néoprène.
- Serrure de sécurité centralisée frontale
- Tiroirs conçus pour l'emplacement de 4 modules d'outillage BETA
- Poignées intégrées dans la structure afin de faciliter la manipulation

51,4 kg

| h      | max   |
|--------|-------|
| 70 mm  | 25 kg |
| 140 mm | 30 kg |
| 280 mm | 35 kg |

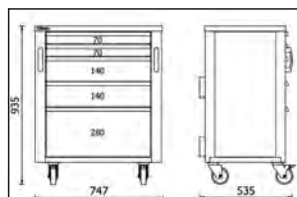
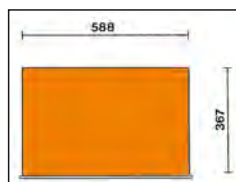

800 kg



|          | €      |   |           |
|----------|--------|---|-----------|
| RSC50 C5 | P.S.D. | 1 | 050001205 |

## RSC50 C7

Servante mobile à 7 tiroirs pour la combinaison d'ameublement d'atelier RSC50

- 7 tiroirs (588x367 mm) montés sur glissières à billes de précision.
- 4 roues directionnelles, Ø 100 mm (dont deux équipées d'un frein)
- Fonds des tiroirs protégés par un tapis en néoprène
- Serrure de sécurité centralisée frontale
- Tiroirs conçus pour l'emplacement de 4 modules d'outillage BETA
- Poignées intégrées dans la structure afin de faciliter la manipulation

56,3 kg

| h      | max   |
|--------|-------|
| 70 mm  | 25 kg |
| 280 mm | 35 kg |

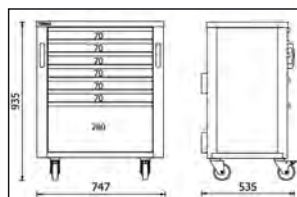
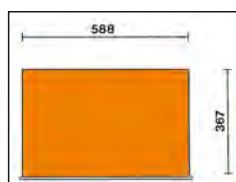

800 kg



|          | €      |   |           |
|----------|--------|---|-----------|
| RSC50 C7 | P.S.D. | 1 | 050001207 |

## RSC50 C8

Servante mobile à 8 tiroirs pour la combinaison d'ameublement d'atelier RSC50

- 8 tiroirs (588x367 mm) montés sur glissières à billes de précision.
- 4 roues directionnelles, Ø 100 mm (dont deux équipées d'un frein)
- Fonds des tiroirs protégés par un tapis en néoprène
- Serrure de sécurité centralisée frontale
- Tiroirs conçus pour l'emplacement de 4 modules d'outillage BETA
- Poignées intégrées dans la structure afin de faciliter la manipulation

📦 59 kg

| h      | max   |
|--------|-------|
| 70 mm  | 25 kg |
| 140 mm | 30 kg |

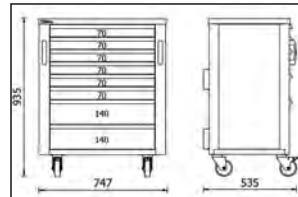
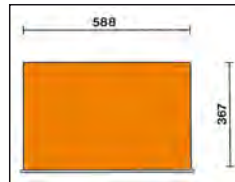

800 kg



RSC50 C8

€ P.S.D. 1 050001208

## RSC50 M4

Module fixe à 4 tiroirs pour la combinaison d'ameublement d'atelier RSC50

- 4 tiroirs (588x367mm) montés sur glissières à billes de précision
- Fonds des tiroirs protégés par un tapis en néoprène
- Serrure de sécurité centralisée frontale
- Avec pieds réglables en hauteur
- Tiroirs conçus pour l'emplacement de 4 modules d'outillage BETA

📦 44,5 kg

| h      | max   |
|--------|-------|
| 140 mm | 30 kg |
| 280 mm | 35 kg |

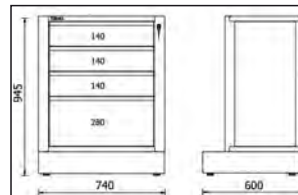
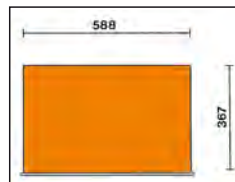

RSC50 M4

€ P.S.D. 1 050001224

## RSC50 M5

Module fixe à 5 tiroirs pour la combinaison d'ameublement d'atelier RSC50

- 5 tiroirs (588x367mm) montés sur glissières à billes de précision
- Fonds des tiroirs protégés par un tapis en néoprène
- Serrure de sécurité centralisée frontale
- Avec pieds réglables en hauteur
- Tiroirs conçus pour l'emplacement de 4 modules d'outillage BETA

📦 47 kg

| h      | max   |
|--------|-------|
| 70 mm  | 25 kg |
| 140 mm | 30 kg |
| 280 mm | 35 kg |

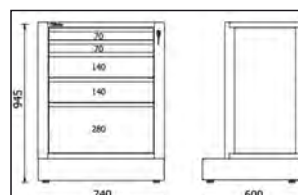
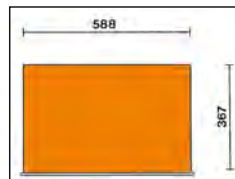

RSC50 M5

€ P.S.D. 1 050001225

## RSC50 M7

Module fixe à 7 tiroirs pour la combinaison d'ameublement d'atelier RSC50

- 7 tiroirs (588x367mm) montés sur glissières à billes de précision
- Fonds des tiroirs protégés par un tapis en néoprène
- Serrure de sécurité centralisée frontale
- Avec pieds réglables en hauteur
- Tiroirs conçus pour l'emplacement de 4 modules d'outillage BETA

|        |   |   |
|--------|---|---|
| h      |  |  max |
| 70 mm  |   | 25 kg   |
| 280 mm |   | 35 kg   |

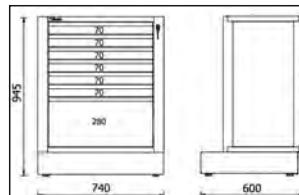
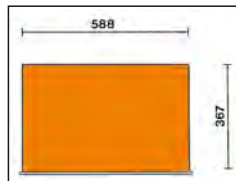

52 kg

RSC50 M7

€ P.S.D. 1 050001227

## RSC50 M8

Module fixe à 8 tiroirs pour la combinaison d'ameublement d'atelier RSC50

- 8 tiroirs (588x367mm) montés sur glissières à billes de précision
- Fonds des tiroirs protégés par un tapis en néoprène
- Serrure de sécurité centralisée frontale
- Avec pieds réglables en hauteur
- Tiroirs conçus pour l'emplacement de 4 modules d'outillage BETA

|        |   |   |
|--------|---|---|
| h      |  |  max |
| 70 mm  |   | 25 kg   |
| 140 mm |   | 30 kg   |

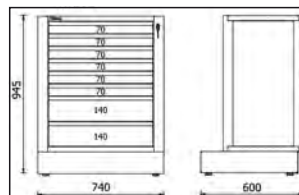
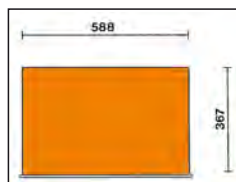

53,2 kg



RSC50 M8

€ P.S.D. 1 050001228

## RSC50 M10

Module fixe à 10 tiroirs pour la combinaison d'ameublement d'atelier RSC50

- 10 tiroirs (588x367mm) montés sur glissières à billes de précision.
- Fonds des tiroirs protégés par un tapis en néoprène
- Serrure de sécurité centralisée frontale
- Avec pieds réglables en hauteur
- Tiroirs conçus pour l'emplacement de 4 modules d'outillage BETA

|       |   |   |
|-------|---|---|
| h     |  |  max |
| 70 mm |   | 25 kg   |

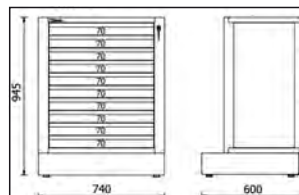
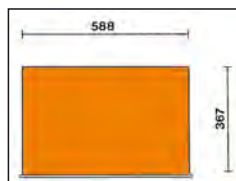

58,2 kg

RSC50 M10

€ P.S.D. 1 050001230

## RSC50 MS-2C

Module fixe de propreté pour la combinaison d'ameublement d'atelier RSC50 (VIDE)

- Poubelle intégrée
- Compartiment pour rouleaux de papier
- 2 tiroirs de dimensions 310x370 mm et d'une hauteur de 180mm
- Avec pieds réglables en hauteur

📏 57 kg

RSC50 MS-2C

€ P.S.D. 1 050001243

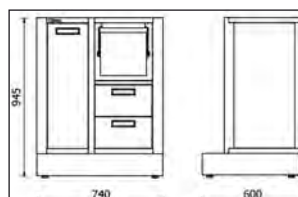

## RSC50 MS-AVV

Module fixe de propreté pour la combinaison d'ameublement d'atelier RSC50, (VIDE)

Prédisposition pour l'intégration de 1 enrouleurs à choisir parmi les modèles suivants :

- Enrouleurs de tuyaux d'air comprimé art. 1900S 8x10mm
- Enrouleurs de câbles électriques art. 1843 15-H05, 1844 10-H05, 1844 15-H05, 1844 15-H07, 1844 15-H05/SCK, 1844 15-H07/SCK, 1845 12-H05, 1846 10-H05, 1846 10-H07 et 1846 15-H05

- Poubelle intégrée
- Compartiment permettant le rangement de rouleaux de papier
- Avec pieds réglables en hauteur

📏 41,5 kg

RSC50 MS-AVV

€ P.S.D. 1 050001241

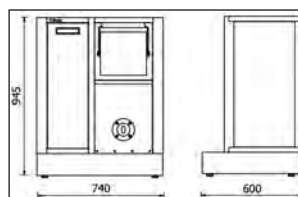

## RSC50 MS-2AVV

Module fixe de propreté pour la combinaison d'ameublement d'atelier RSC50, (VIDE)

Permet l'intégration de 2 enrouleurs à choisir parmi les modèles suivants :

- Enrouleurs de tuyaux d'air comprimé art. 1900S 8x10mm
- Enrouleurs de câbles électriques art. 1843 15-H05, 1844 10-H05, 1844 15-H05, 1844 15-H07, 1844 15-H05/SCK, 1844 15-H07/SCK, 1845 12-H05, 1846 10-H05, 1846 10-H07 et 1846 15-H05

- Poubelle incorporée
- Compartiment permettant le rangement de rouleaux de papier
- Avec pieds réglables en hauteur

📏 41,7 kg

RSC50 MS-2AVV

€ P.S.D. 1 050001242

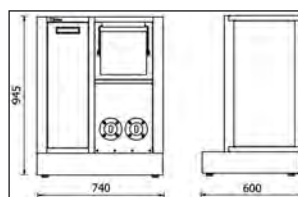

## RSC50 MA

Module fixe à 2 portes pour la combinaison d'ameublement d'atelier RSC50

- Avec serrure de sécurité frontale
- Étagère intérieure réglable en hauteur
- Dimensions intérieures : 615x435x740mm
- Avec pieds réglables en hauteur

📦 34 kg

RSC50 MA

€ P.S.D. 1 050001222

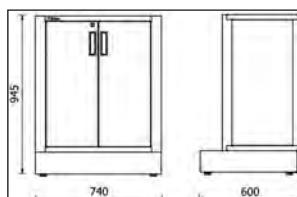

## RSC50 CS

Module fixe pour le tri des déchets pour la combinaison d'ameublement d'atelier RSC50

- Compartiment des déchets extractibles (588 x 355 x 580 mm) montés sur glissières à billes de précision.
- 2 grands conteneurs internes pour le tri des déchets
- Avec pieds réglables en hauteur

📦 36 kg

RSC50 CS

€ P.S.D. 1 050001245

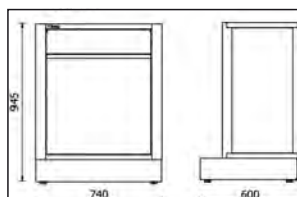

## RSC50 ML

Module fixe avec évier intégré pour la combinaison d'ameublement d'atelier RSC50

Caractéristiques techniques :

- Bac en acier inoxydable
- Livré complet avec :
  - 1 mitigeur
  - 1 système de vidange
  - 1 bouchon d'évier
  - 1 bouchon filtrant
  - 1 distributeur de savon

Module fixe à 2 portes avec serrure de sécurité frontale :

- Dimensions intérieures utiles 615x435x 575 mm
- Avec pieds réglables en hauteur

📦 33,5 kg

RSC50 ML

€ P.S.D. 1 050001244

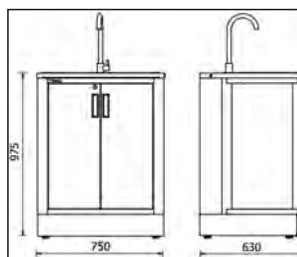

## RSC50 MDO

Module fixe de distribution d'huile pour la combinaison d'ameublement d'atelier RSC50

- 2 enrouleurs intégrés avec tuyau flexible de 7 m - 1/2"
- Fourni avec 2 pistolets équipés d'un compte-litres numérique et d'un ramasse-gouttes automatique.
  - débit max. : 30 l/min
  - viscosité: 8 à 2000 mPas

📦 74 kg

RSC50 MDO

€ 📦 📄  
P.S.D. 1 050001250

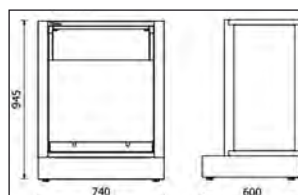

## RSC50 T3

Chariot équipé de 3 étagères pour la combinaison d'ameublement d'atelier RSC50

- 4 roues directionnelles, Ø 100 mm (deux 2 équipées de freins)
- Capacité de charge statique : 200 kg (repartie sur les 3 étagères)

📦 22,3 kg

RSC50 T3

€ 📦 📄  
P.S.D. 1 050001253

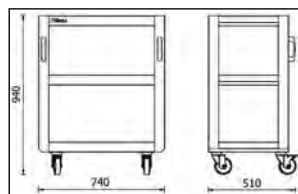

# Beta



## RSC50 KPF

Kit de panneaux d'outils perforés pour la combinaison d'ameublement d'atelier RSC50

- 1 panneau porte-outils perforé inférieur de 650 x 625 x 25 mm, avec possibilité d'insérer un block prise (non inclus)
- 1 panneau porte-outils perforé supérieur de 650 x 400 x 25mm
- 1 paire d'étrier

14,8 kg

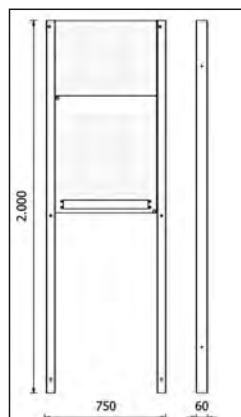

RSC50 KPF

€ P.S.D. 1 050001310

## RSC50 PFS

Panneau d'outils perforé supérieur pour la combinaison d'ameublement d'atelier RSC50

- Panneau perforé (650x400x25 mm) permettant le support des outils

2,5 kg

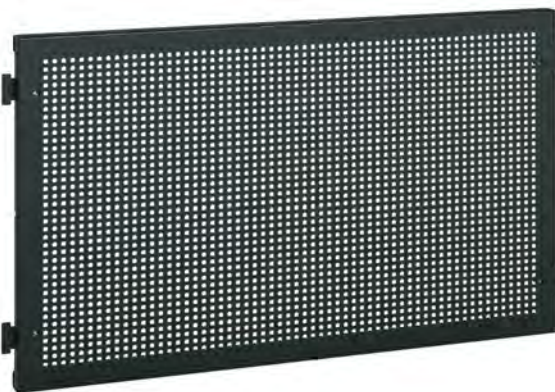

RSC50 PFS

€ P.S.D. 1 050001312

## RSC50 PFI

Panneau porte-outils perforé inférieur pour la combinaison d'ameublement d'atelier RSC50

- Panneau perforé inférieur (650x625x25 mm) pour le support des outils
- Possibilité d'y insérer un bloc multiprises 19" (non inclus)

3,8 kg



RSC50 PFI

€ P.S.D. 1 050001313

## RSC50 P/2MDX-SX

Paire d'étriers pour combinaison d'équipement d'atelier RSC50

📦 8,5 kg

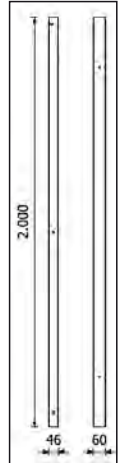

RSC50 P/2MDX-SX

€ P.S.D. 1 050001352

## RSC50 PM

Meuble haut mural pour la combinaison d'ameublement d'atelier RSC50

- Dimensions: 740x300x400 mm
- Équipé de ressorts à gaz, facilitant l'ouverture et la fermeture de la porte
- Conçu pour l'application d'un profilé thermoplastique avec ruban LED art. 5000 RSC50/PLED ou 5000 RSC50/PLED-ST (non inclus), pour éclairer la zone de travail

📦 14 kg



📦 30 kg

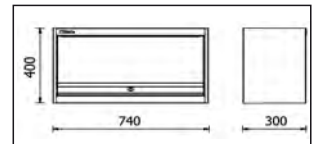

RSC50 PM

€ P.S.D. 1 050001302

## RSC50 MTP

Étagère triangulaire pour la combinaison d'ameublement d'atelier RSC50

- Dimensions : 740 x 300 x 400 mm
- Conçu pour l'application de profilés aluminium avec ruban LED art. 5000 RSC50/PLED ou 5000 RSC50/PLED-ST (non inclus), pour éclairer la zone de travail

📦 6,5 kg



📦 10 kg

RSC50 MTP

€ P.S.D. 1 050001305



## RSC50 PS

Paroi porte-outils avec volet roulant et structure en aluminium pour la combinaison d'ameublement d'atelier RSC50

- 1 Paroi porte-outils avec volet roulant et structure en aluminium (RSC50 PS)
- Panneaux perforés amovibles facilitant le rangement des outils
- Fournie avec sa structure autoportante
- Possibilité de le combiner avec l'établi d'une longueur de 1495 mm

📦 77 kg



RSC50 PS

€ P.S.D. 1 050001360

## RSC50 AC

Angle complet autoportant pour la combinaison d'ameublement d'atelier RSC50

Caractéristiques :

- Plan de travail de 630x630x30mm avec pieds
- 2 panneaux d'outils perforés inférieurs de 650x625x25 mm, avec possibilité d'insérer un bloc électrique (non inclus)
- 2 panneaux porte-outils perforés supérieurs de 650x400x25 mm
- Livré avec support de structure

📦 41 kg

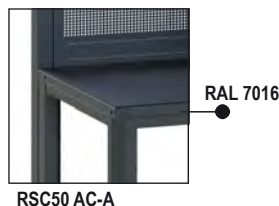

RSC50 AC-A

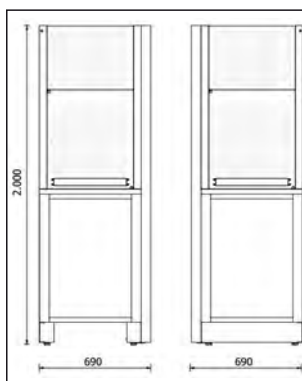

RAL 7046



RSC50 AC-G

RSC50 AC-G

€ P.S.D. 1 050001330

RSC50 AC-A

€ P.S.D. 1 050001329

## RSC50 KAI

Module angulaire bas 630x630 mm avec pieds réglables en hauteur

- Plan de travail en tôle vernie (630x630 mm) revêtu d'une couche en PVC antichoc, anti-rayures et résistante aux hydrocarbures

📦 16 kg



RSC50 KAI-A

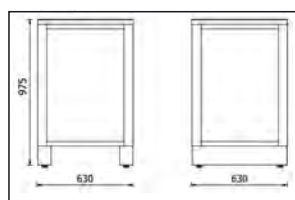

RSC50 KAI-G

RSC50 KAI-G

€ P.S.D. 1 050001335

RSC50 KAI-A

€ P.S.D. 1 050001336

## RSC50 A1

Armoire métallique à une porte pour la combinaison d'ameublement d'atelier RSC50

- 4 étagères amovibles et réglables en hauteur
- Tringle à vêtements intégrée sous la première étagère
- Avec serrure de sécurité • Dimensions intérieures utiles : 590x615 mm
- Pieds réglables en hauteur

📦 66 kg

RSC50 A1 € P.S.D. 1 050001411

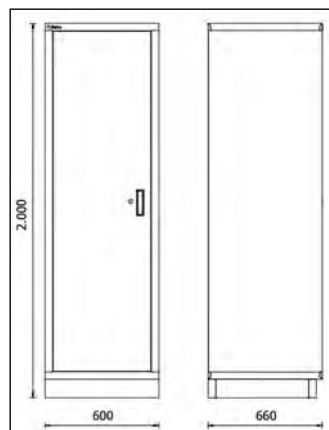

## RSC50 A1/R59

Etagère intérieure pour armoire RSC50 A1

RSC50 A1/R59 605x596 mm € P.S.D. 1 050001913



## RSC50 A1/RB59

Etagère intérieure avec tringle à vêtements pour armoire RSC50 A1

RSC50 A1/RB59 605x596 mm € P.S.D. 1 050001914



## RSC50 A2

Armoire à 2 portes en tôle pour l'ameublement d'atelier RSC50

- 4 étagères amovibles réglables en hauteur
- Avec serrure de sécurité
- Dimensions intérieures : 910x615 mm
- Avec pieds réglables en hauteur

📦 90 kg

RSC50 A2 € P.S.D. 1 050001412



## RSC50 A2/R91

Etagère intérieure pour armoire RSC50 A2

RSC50 A2/R91 911x596 mm € P.S.D. 1 050001915



## 5000 RSC50/MP

Étagère pour la combinaison d'ameublement d'atelier RSC50

- Dimensions 740x140x80mm
- Conçu pour la pose de bande LED article 5000 RSC50/PLED ou 5000 RSC50/PLED-ST (à commander séparément), permettant d'éclairer la zone de travail

📦 2,3 kg



5000 RSC50/MP

€ P.S.D. 1 050001705

## 5000 RSC50/MPA140

Étagère d'angle, profondeur 140 mm, pour combinaison d'ameublement d'atelier RSC50

- Dimensions : 630x630x35 mm, profondeur 140 mm
- A fixer sur les panneaux perforés du module d'angle RSC50 AC
- Conçu pour l'application de profilés en aluminium avec bandes LED article 5000 RSC50/PLED ou 5000 RSC50/PLED-ST (à commander séparément), pour éclairer la zone de travail

📦 3 kg



5000 RSC50/MPA140

€ P.S.D. 1 050001706

## 5000 RSC50/CLL

Meuble haut mural prévu pour la combinaison d'ameublement d'atelier RSC50

- Dimensions 740x125x30mm
- A fixer sur les panneaux d'outils perforés
- Conçu pour l'application d'un profilé thermoplastique avec ruban LED art. 5000 RSC50/PLED ou 5000 RSC50/PLED-ST (non inclus), pour éclairer la zone de travail

📦 1 kg



5000 RSC50/CLL

€ P.S.D. 1 050001710

## 5000 RSC50/CAL

Meuble haut d'angle prévu pour la combinaison d'ameublement d'atelier RSC50

- Dimensions 655x655x30mm
- A fixer sur les panneaux d'outils perforés du module d'angle
- Conçu pour l'application de profilés aluminium avec ruban LED art. 5000 RSC50/PLED ou 5000 RSC50/PLED-ST (non inclus), pour éclairer la zone de travail

📦 1,7 kg



5000 RSC50/CAL

€ P.S.D. 1 050001711

## 5000 RSC50/KFC

Kit comprenant 10 poignées colorées pour tiroir d'ameublement d'atelier RSC50

- Permet la personnalisation de la couleur des façades des tiroirs de la combinaison d'ameublement d'atelier RSC50.
- Recommandé pour une utilisation en combinaison avec des plans de travail avec un chant en gris anthracite RAL7016 (-A).



5000 RSC50/KFC2011

€ P.S.D. 1 050001731

5000 RSC50/KFC3000

€ P.S.D. 1 050001733

5000 RSC50/KFC5015

€ P.S.D. 1 050001734

5000 RSC50/KFC7016

€ P.S.D. 1 050001737

 **Beta**

### PROFESSIONNEL, ROBUSTE ET SOIGNÉ

Le **C45PRO** est l'équipement d'atelier professionnel qui permet d'optimiser au mieux votre espace de travail. Avec son nouveau design 2021 et ses améliorations techniques, il est d'un excellent rapport qualité/prix.

L'équipement d'atelier modulaire **C45PRO** permet de créer son propre atelier de travail en fonction de l'espace disponible et des besoins d'utilisation. Cette gamme professionnelle et modulaire basée sur des combinaisons prédéterminées, peut être complétée dans le temps.

Le poste de travail peut être entièrement personnalisé :

- plans de travail en MDF revêtu d'acier inoxydable ou en bois contre-plaqué stratifié
- nombreux éléments et accessoires disponibles.

**Optimisez votre atelier afin de vous adaptez à votre environnement de travail.**

**Choisissez parmi les solutions préassemblées ou créez votre atelier à partir des modules disponibles.**



### LA COMBINAISON D'ATELIER C45PRO ÉVOLUE ET SE MET AUX COULEURS DE BETA !

Configurez votre atelier en 3D en ligne

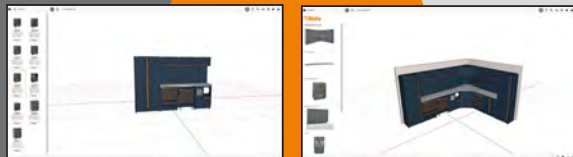

[www.beta-tools.com](http://www.beta-tools.com)

### C45PRO DX

Combinaison d'ameublement d'atelier C45PRO DX

Combinaison comprenant:

- 1 plan de travail en MDF revêtu d'acier inoxydable (C45PX / 3-2,0MT)
- 1 plan de travail en MDF revêtu en acier inoxydable (C45PX / 2-1,3MT)
- 1 module fixe à 7 tiroirs (C45PRO M7)
- 1 cabine roulant mobile à 7 tiroirs (C45PRO C7)
- 1 module de propreté (C45PRO MS)
- 1 module fixe avec 5 tiroirs (C45PRO M5)
- 1 module fixe deux portes (C45PRO MA)
- 1 coin complet autoportant avec plan de travail en MDF revêtu d'acier inoxydable (C45PRO CORNER/X)
- 5 panneaux porte-outils perforés (C45PRO PF)
- 5 armoires murales (C45PRO PM)
- 7 supports muraux, type large (C45PRO SL)
- 2 supports muraux, type étroit (C45PRO SS)
- 2 armoires à une porte (C45PRO AS1)

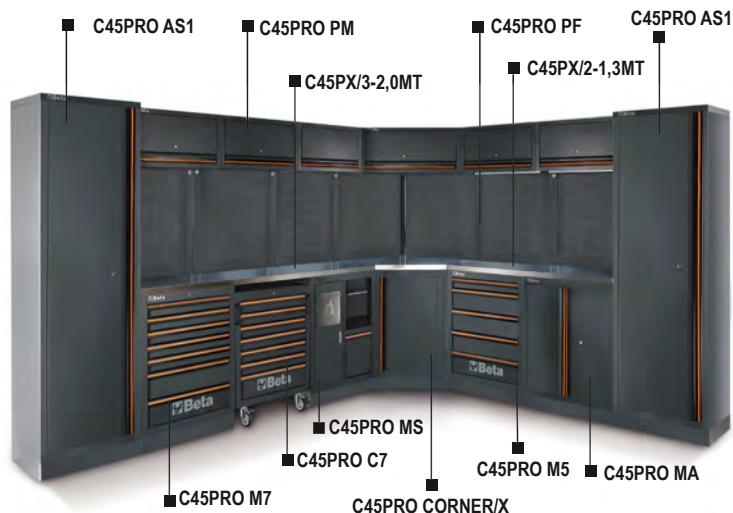

572,3 kg

## C45PRO DW

Combinaison d'ameublement d'atelier C45PRO DW

Combinaison comprenant :

- 1 plan de travail en bois multiplis (C45PW / 3-2,0MT)
- 1 plan de travail en bois multiplis (C45PW / 2-1,3MT)
- 1 module fixe à 7 tiroirs (C45PRO M7)
- 1 cabine roulant mobile à 7 tiroirs (C45PRO C7)
- 1 module de propreté (C45PRO MS)
- 1 module fixe avec 5 tiroirs (C45PRO M5)
- 1 module fixe à deux portes (C45PRO MA)
- 1 coin complet autoportant avec plan de travail en bois (C45PRO CORNER/W)
- 5 panneaux porte-outils perforés (C45PRO PF)
- 5 armoires murales (C45PRO PM)
- 7 supports muraux, type large (C45PRO SL)
- 2 supports muraux, type étroit (C45PRO SS)
- 2 armoires à une porte (C45PRO AS1)

568,5 kg

C45PRO DW

€ P.S.D. 1 045000032

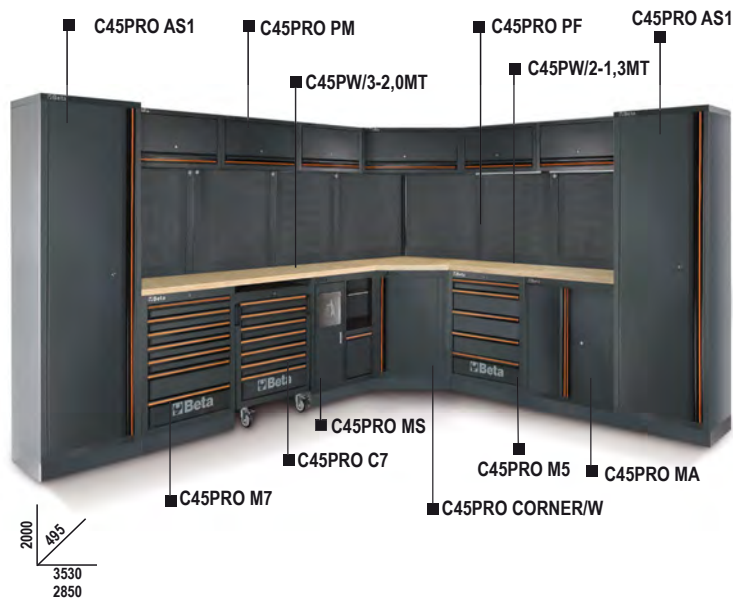

## C45PRO FX

Combinaison d'ameublement d'atelier C45PRO

Combinaison comprenant :

- 1 plan de travail en MDF revêtu en acier inoxydable (C45PX/3-2,0MT)
- 1 plan de travail en MDF revêtu en acier inoxydable (C45PX/2-1,3MT)
- 1 module fixe à deux portes (C45PRO MA)
- 1 servante mobile avec 7 tiroirs (C45PRO C7)
- 1 module fixe avec 7 tiroirs (C45PRO M7)
- 1 module fixe avec deux enrouleurs intégrés (C45PRO ACT)
- 1 module fixe de propreté (C45PRO MS)
- 1 angle complet autoportant avec plan de travail en MDF revêtu en acier inoxydable (C45PRO C/X)
- 2 panneaux porte-outils perforés (C45PRO PF)
- 1 panneau porte-outils perforé qui peut être équipé d'une prise de courant (non incluse) (C45PRO PFE)
- 3 meubles hauts muraux (C45PRO PM)
- 1 paroi porte-outils avec volet roulant en aluminium (C45PRO PA)
- 6 étriers type large (C45PRO SL)
- 2 étriers type étroit (C45PRO SS)
- 2 armoires à 1 porte (C45PRO AS1)

576 kg

C45PRO FX

€ P.S.D. 1 045000035

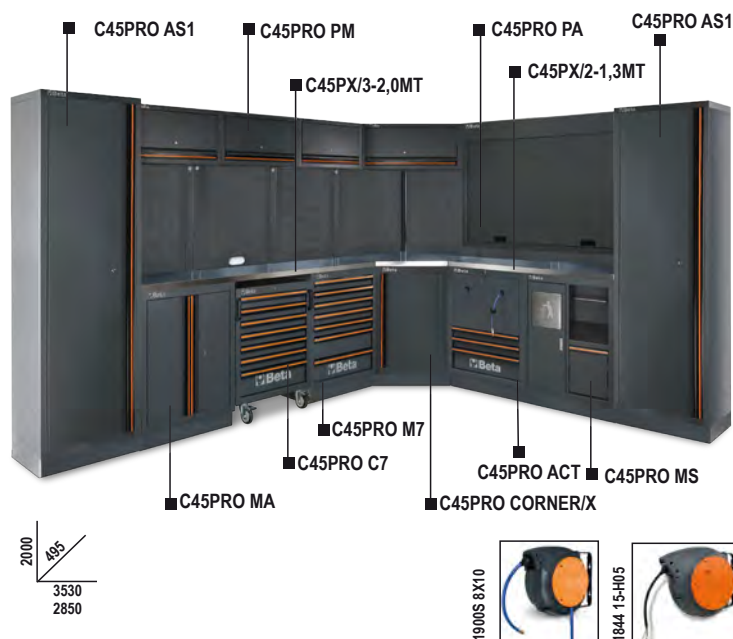

## C45PRO FW

Combinaison d'ameublement d'atelier C45PRO

Combinaison comprenant :

- 1 plan de travail en bois contreplaqué stratifié (C45PW/3-2,0MT)
- 1 plan de travail en bois contreplaqué stratifié (C45PW/2-1,3MT)
- 1 module fixe à deux portes (C45PRO MA)
- 1 servante mobile avec 7 tiroirs (C45PRO C7)
- 1 module fixe avec 7 tiroirs (C45PRO M7)
- 1 module fixe avec deux enrouleurs intégrés (C45PRO ACT)
- 1 module fixe de propreté (C45PRO MS)
- 1 angle complet autoportant avec plan de travail en bois contreplaqué stratifié (C45PRO C/W)
- 2 panneaux porte-outils perforés (C45PRO PF)
- 1 panneau porte-outils perforé qui peut être équipé d'une prise de courant (non incluse) (C45PRO PFE)
- 3 meubles hauts muraux (C45PRO PM)
- 1 paroi porte-outils avec volet roulant en aluminium (C45PRO PA)
- 6 étriers de type large (C45PRO SL)
- 2 étriers de type étroit (C45PRO SS)
- 2 armoires à 1 porte (C45PRO AS1)

572 kg

C45PRO FW

€ P.S.D. 1 045000045

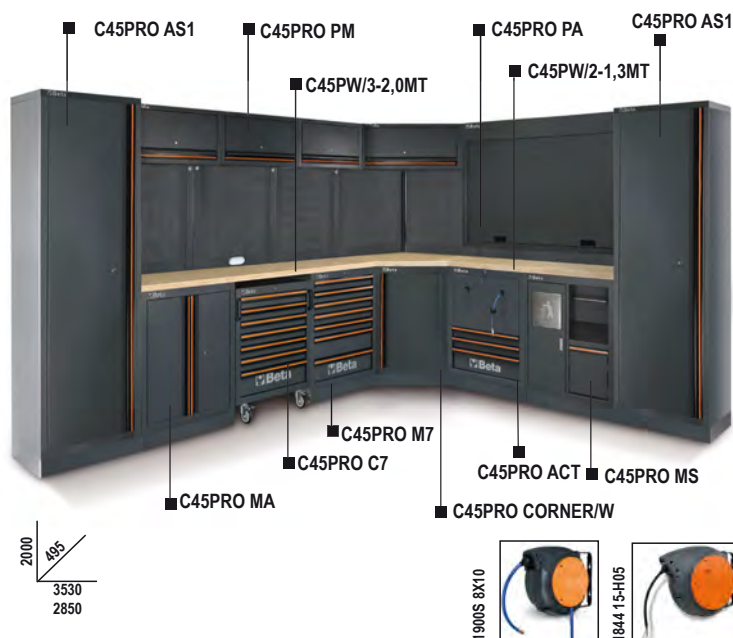

## C45PRO GX

### Combinaison d'ameublement d'atelier C45PRO

Combinaison comprenant :

- 1 plan de travail en MDF revêtu en acier inoxydable (C45PX/3-2,0MT)
- 1 plan de travail en MDF revêtu en acier inoxydable (C45PX/1-0,7MT)
- 1 module fixe avec deux enrouleurs intégrés (C45PRO ACT)
- 1 servante mobile avec 7 tiroirs (C45PRO C7)
- 1 module fixe avec 7 tiroirs (C45PRO M7)
- 1 module fixe à deux portes (C45PRO MA)
- 1 angle complet autoportant avec plan de travail en MDF revêtu en acier inoxydable (C45PRO CORNER/X)
- 1 panneau porte-outils perforé (C45PRO PF)
- 1 panneau porte-outils perforé qui peut être équipé d'une prise de courant (non incluse) (C45PRO PFE)
- 2 meubles hauts muraux (C45PRO PM)
- 1 paroi porte-outils avec volet volet roulant en aluminium (C45PRO PAS)
- 6 étagères de type large (C45PRO SL)
- 2 étagères de type étroit (C45PRO SS)
- 2 armoires à 1 porte (C45PRO AS1)

507 kg

C45PRO GX

€ P.S.D. 1 045000036

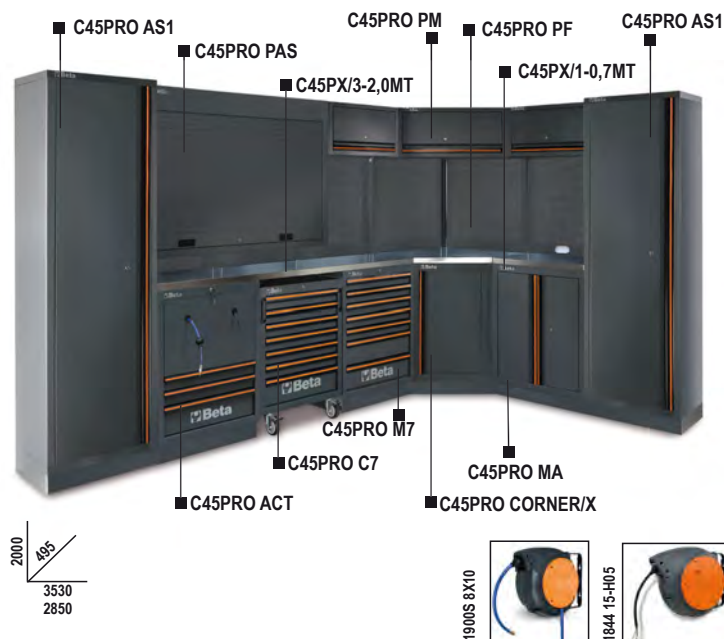

## C45PRO GW

### Combinaison d'ameublement d'atelier C45PRO

Combinaison comprenant :

- 1 plan de travail en bois contreplaqué stratifié (C45PW/3-2,0MT)
- 1 plan de travail en bois contreplaqué stratifié (C45PW/1-0,7MT)
- 1 module fixe avec deux enrouleurs intégrés (C45PRO ACT)
- 1 servante mobile avec 7 tiroirs (C45PRO C7)
- 1 module fixe avec 7 tiroirs (C45PRO M7)
- 1 module fixe avec évier intégré (C45PRO ML)
- 1 angle complet autoportant avec plan de travail en bois contreplaqué stratifié (C45PRO CORNER/W)
- 1 panneau porte-outils perforé (C45PRO PF)
- 1 panneau porte-outils perforé qui peut être équipé d'une prise de courant (non incluse) (C45PRO PFE)
- 2 meubles hauts muraux (C45PRO PM)
- 1 paroi porte-outils avec volet roulant en aluminium (C45PRO PAS)
- 6 étagères de type large (C45PRO SL)
- 2 étagères de type étroit (C45PRO SS)
- 2 armoires à 1 porte (C45PRO AS1)

504 kg

C45PRO GW

€ P.S.D. 1 045000037

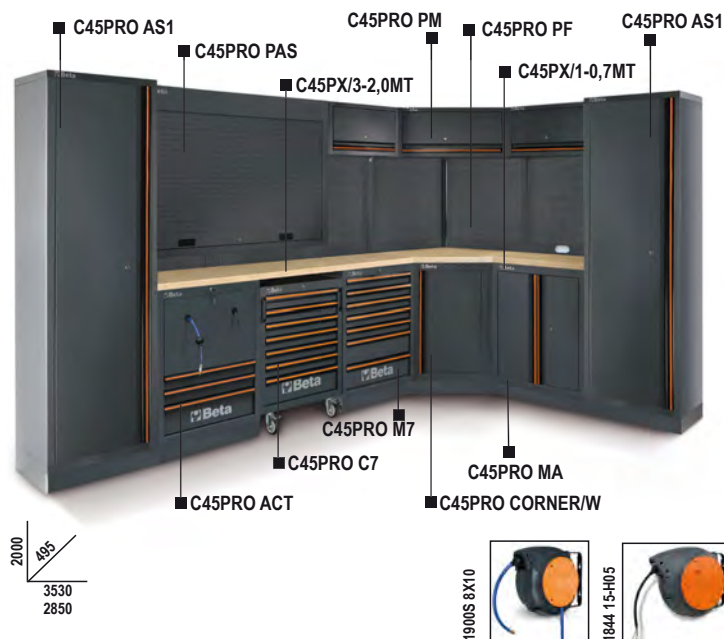

## C45PRO X

### Combinaison d'ameublement d'atelier C45PRO X

Combinaison comprenant:

- Plan de travail en MDF revêtu d'acier inoxydable (C45PX / 3-2.0MT)
- Module fixe à 7 tiroirs (C45PRO M7)
- Module de propreté (C45PRO MS)
- Cabine mobile à 7 tiroirs (C45PRO C7)
- Armoire à outils à deux portes (C45PRO AS2)
- 3 panneaux porte-outils perforés (C45PRO PF)
- 3 armoires murales (C45PRO PM)
- 3 supports muraux, type large (C45PRO SL)
- 1 support mural, type étroit (C45PRO SS)

305 kg

C45PRO X

€ P.S.D. 1 045000001

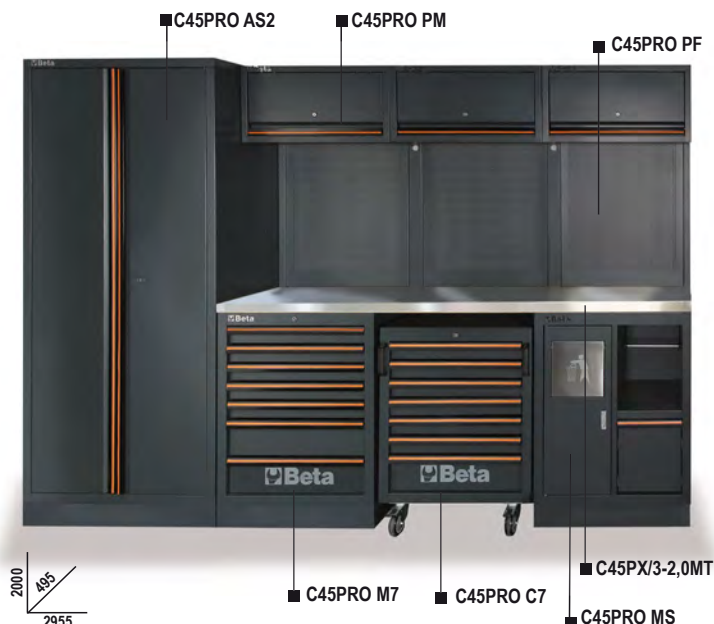



## C45PRO W

Combinaison d'ameublement d'atelier C45PRO W

Combinaison comprenant :

- Plan de travail en bois multicouche (C45PW / 3-2.0MT)
- Module fixe à 7 tiroirs (C45PRO M7)
- Module de propreté (C45PRO MS)
- Cabine mobile à 7 tiroirs (C45PRO C7)
- Armoire à outils à deux portes (C45PRO AS2)
- 3 panneaux porte-outils perforés (C45PRO PF)
- 3 armoires murales (C45PRO PM)
- 3 supports muraux, type large (C45PRO SL)
- 1 support mural, type étroit (C45PRO SS)

303 kg

C45PRO W

€ P.S.D. 1 045000002

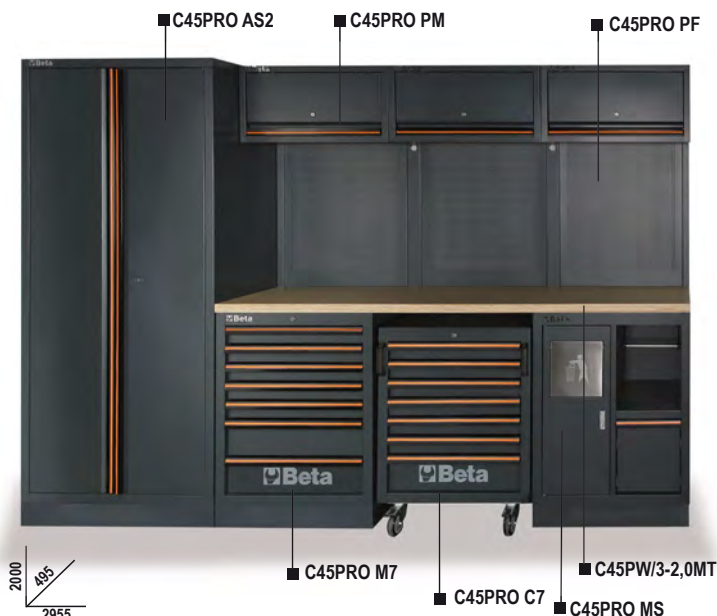

## C45PRO HX

Combinaison d'ameublement d'atelier C45PRO

Combinaison comprenant :

- 1 plan de travail en MDF revêtu en acier inoxydable (C45PX/3-2,0MT)
- 1 module fixe avec deux enrouleurs intégrés (C45PRO ACT)
- 1 servante mobile avec 7 tiroirs (C45PRO C7)
- 1 module fixe avec 4 tiroirs (C45PRO M4)
- 3 meubles hauts muraux (C45PRO PM)
- 3 panneaux porte-outils perforés (C45PRO PF)
- 3 étriers de type large (C45PRO SL)
- 1 étrier de type étroit (C45PRO SS)
- 1 armoire à 2 portes (C45PRO AS2)

300 kg

C45PRO HX

€ P.S.D. 1 045000038

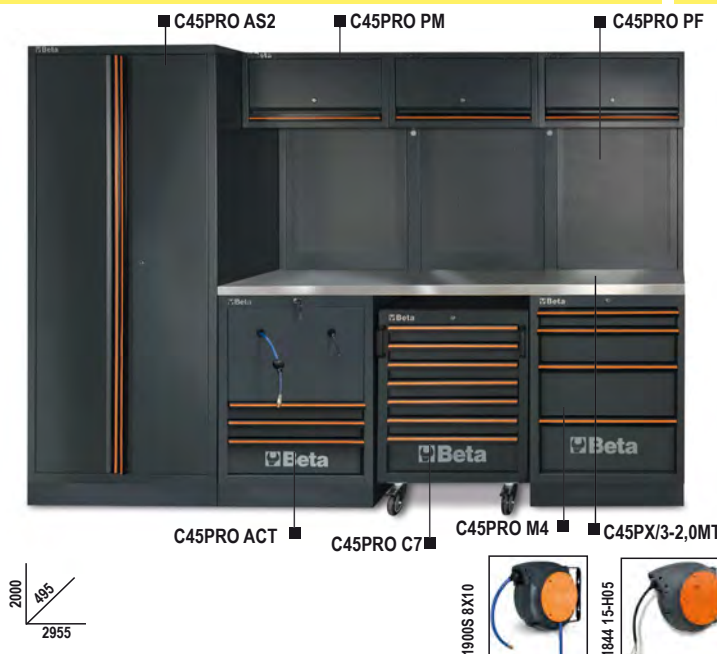

## C45PRO HW

Combinaison d'ameublement d'atelier C45PRO

Combinaison comprenant :

- 1 plan de travail en bois contreplaqué stratifié (C45PW/3-2,0MT)
- 1 module fixe avec deux enrouleurs intégrés (C45PRO ACT)
- 1 servante mobile avec 7 tiroirs (C45PRO C7)
- 1 module fixe avec 4 tiroirs (C45PRO M4)
- 3 armoires murales (C45PRO PM)
- 3 panneaux d'outils perforés (C45PRO PF)
- 3 supports muraux de type large (C45PRO SL)
- 1 support mural de type étroit (C45PRO SS)
- 1 armoire à outils à deux portes (C45PRO AS2)

299 kg

C45PRO HW

€ P.S.D. 1 045000039

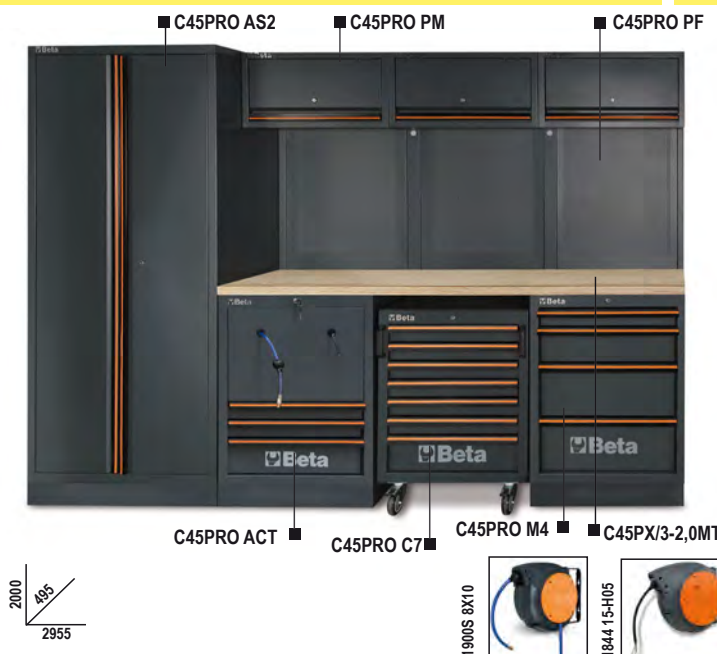

## C45PRO AX

### Combinaison d'ameublement d'atelier C45PRO AX

Combinaison comprenant:

- Plan de travail en MDF revêtu d'acier inoxydable (C45PX / 3-2.0MT)
- Module fixe à 7 tiroirs (C45PRO M7)
- Module de propreté (C45PRO MS)
- Module fixe à deux portes (C45PRO MA)
- 3 armoires murales (C45PRO PM)
- 3 panneaux porte-outils perforés (C45PRO PF)
- 2 supports muraux, type large (C45PRO SL)
- 2 supports muraux, type étroit (C45PRO SS)

206 kg

C45PRO AX

€ P.S.D. 1 045000003



## C45PRO AW

### Combinaison d'ameublement d'atelier C45PRO AW

Combinaison comprenant:

- Plan de travail en bois multicouche (C45PW / 3-2.0MT)
- Module fixe avec 2 tiroirs (C45PRO MA)
- Module fixe à 7 tiroirs (C45PRO M7)
- Module de propreté (C45PRO MS)
- 3 armoires murales (C45PRO PM)
- 3 panneaux porte-outils perforés (C45PRO PF)
- 2 supports muraux, type étroit (C45PRO SS)
- 2 supports muraux, type large (C45PRO SL)

204 kg

C45PRO AW

€ P.S.D. 1 045000004



## C45PRO BX

### Combinaison d'ameublement d'atelier C45PRO BX

Combinaison comprenant:

- Plan de travail en MDF revêtu d'acier inoxydable (C45PX / 2-1.3MT)
- Module fixe avec 5 tiroirs (C45PRO M5)
- Module fixe à deux portes (C45PRO MA)
- Armoire à outils à une porte (C45PRO AS1)
- 2 armoires murales (C45PRO PM)
- 2 panneaux porte-outils perforés (C45PRO PF)
- 2 supports muraux, type large (C45PRO SL)
- 1 support mural, type étroit (C45PRO SS)

191 kg

C45PRO BX

€ P.S.D. 1 045000021

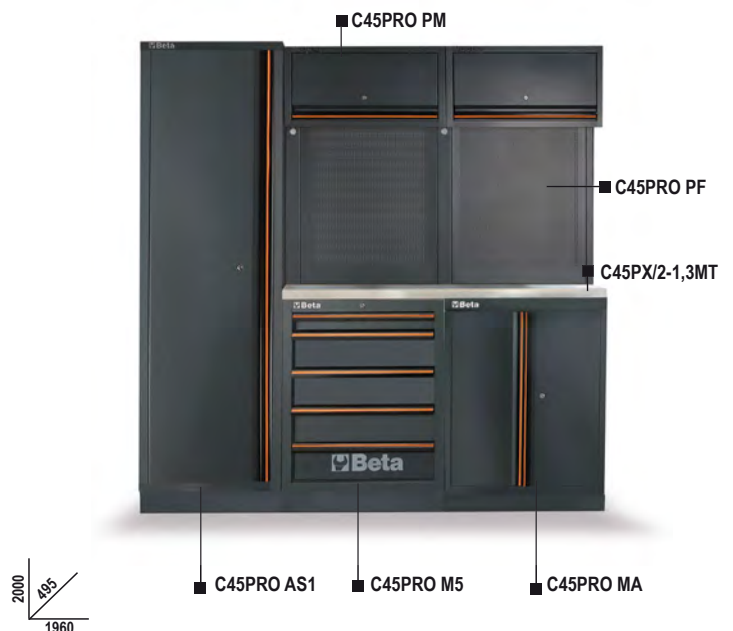

## C45PRO BW

Combinaison d'ameublement d'atelier C45PRO BW

Combinaison comprenant:

- Plan de travail en bois multicouche (C45PW / 2-1.3MT)
- Module fixe avec 5 tiroirs (C45PRO M5)
- Module fixe à deux portes (C45PRO MA)
- Armoire à outils à une porte (C45PRO AS1)
- 2 armoires murales (C45PRO PM)
- 2 panneaux porte-outils perforés (C45PRO PF)
- 2 supports muraux, type large (C45PRO SL)
- 1 support mural, type étroit (C45PRO SS)

190 kg

C45PRO BW

€ P.S.D. 1 045000022

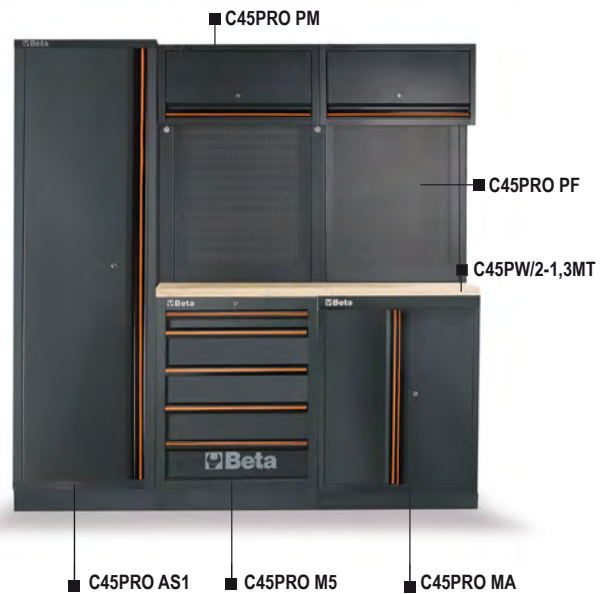

## C45PRO EX

combinaison d'équipements d'atelier C45PRO avec plan de travail Inox

Combinaison comprenant:

- 2 panneaux d'outils perforés (C45PRO PF)
- 2 armoires murales (C45PRO PM)
- 2 supports muraux, de type large (C45PRO SL)
- 1 support mural, type étroit (C45PRO SS)
- 1 armoire à une porte (C45PRO AS1)
- Module fixe avec 7 tiroirs et plan de travail MDF revêtu d'acier inoxydable (C45PRO M7A/X):
  - 1 tiroir, 1248x406 mm
  - 6 tiroirs, 782x406 mm 5 tiroirs, 65 mm de haut 1 tiroir, 145 mm de haut
- 1 compartiment de rangement avec étagère intermédiaire et porte

174,6 kg

C45PRO EX

€ P.S.D. 1 045000033

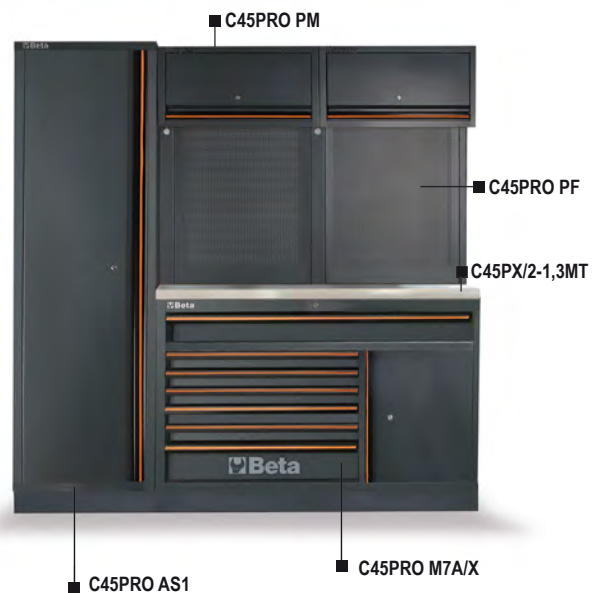

## C45PRO EW

combinaison d'équipements d'atelier C45PRO avec plan de travail Bois

Combinaison comprenant:

- 2 panneaux d'outils perforés (C45PRO PF)
- 2 armoires murales (C45PRO PM)
- 2 supports muraux, de type large (C45PRO SL)
- 1 support mural, type étroit (C45PRO SS)
- 1 armoire à outils à porte unique (C45PRO AS1)
- Module fixe avec 7 tiroirs et plan de travail en bois multicouche (C45PRO M7A/W):
  - 1 tiroir, 1248x406 mm
  - 6 tiroirs, 782x406 mm 5 tiroirs, 65 mm de haut 1 tiroir, 145 mm de haut
- 1 compartiment de rangement avec étagère intermédiaire et porte

173,6 kg

C45PRO EW

€ P.S.D. 1 045000034



## C45PRO CX

Combinaison d'équipements d'atelier C45PRO

Combinaison comprenant :

- Plan de travail en MDF revêtu d'acier inoxydable (C45PX/2-1,3MT)
- Module fixe avec 7 tiroirs (C45PRO M7)
- Module de service fixe (C45PRO MS)
- Armoire à porte unique (C45PRO AS1)
- 2 armoires murales (C45PRO PM)
- 2 panneaux d'outils perforés (C45PRO PF)
- 2 supports muraux, de type large (C45PRO SL)
- 1 support mural, de type étroit (C45PRO SS)

199 kg

C45PRO CX

€ P.S.D. 1 045000023



## C45PRO CW

combinaison d'équipements d'atelier C45PRO avec plan de travail Bois

Combinaison comprenant :

- Plan de travail en bois multicouche (C45PW/2-1,3MT)
- Module fixe avec 7 tiroirs (C45PRO M7)
- Module de service fixe (C45PRO MS)
- Armoire à porte unique (C45PRO AS1)
- 2 armoires murales (C45PRO PM)
- 2 panneaux d'outils perforés (C45PRO PF)
- 2 supports muraux, de type large (C45PRO SL)
- 1 support mural, type étroit (C45PRO SS)

198 kg

C45PRO CW

€ P.S.D. 1 045000024



## C45PRO BPX-2,0

établis inox 2,0m pour la combinaison d'équipements d'atelier C45PRO

Combinaison comprenant :

- Plan de travail en MDF revêtu d'acier inoxydable (C45PX / 3-2,0MT)
- Module fixe avec 7 tiroirs (C45PRO M7)
- Module fixe avec 5 tiroirs (C45PRO M5)
- 3 panneaux d'outils perforés (C45PRO PF)
- 2 supports muraux, de type large (C45PRO SL)
- 2 supports muraux, de type étroit (C45PRO SS)

158 kg

C45PRO BPX-2,0

€ P.S.D. 1 045000042



## C45PRO BPW-2,0

établis bois 2,0m pour la combinaison d'équipements d'atelier C45PRO

Combinaison comprenant:

- Plan de travail en bois multicouche (C45PW/3-2,0MT)
- Module fixe avec 7 tiroirs (C45PRO M7)
- Module fixe avec 5 tiroirs (C45PRO M5)
- 3 panneaux d'outils perforés (C45PRO PF)
- 2 supports muraux, de type large (C45PRO SL)
- 2 supports muraux, de type étroit (C45PRO SS)

156 kg

C45PRO BPW-2,0

€ P.S.D. 1 045000052



## C45PRO BPX-1,3

établis inox 1,3m pour la combinaison d'équipements d'atelier C45PRO

Combinaison comprenant:

- Plan de travail en MDF revêtu d'acier inoxydable (C45PX / 2-1.3MT)
- Module fixe avec 7 tiroirs (C45PRO M7)
- Module fixe avec 5 tiroirs (C45PRO M5)
- 2 panneaux d'outils perforés (C45PRO PF)
- 1 support mural, type large (C45PRO SL)
- 2 supports muraux, de type étroit (C45PRO SS)

140 kg

C45PRO BPX-1,3

€ P.S.D. 1 045000041

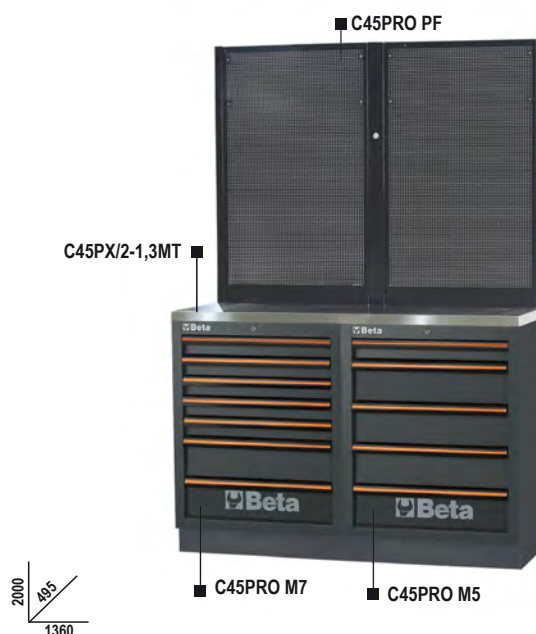

## C45PRO BPW-1,3

établis bois 1,3m pour la combinaison d'équipements d'atelier C45PRO

Combinaison comprenant:

- Plan de travail en bois multicouche (C45PW/2-1.3MT)
- Module fixe avec 7 tiroirs (C45PRO M7)
- Module fixe avec 5 tiroirs (C45PRO M5)
- 2 panneaux d'outils perforés (C45PRO PF)
- 1 support mural, type large (C45PRO SL)
- 2 supports muraux, de type étroit (C45PRO SS)

139 kg

C45PRO BPW-1,3

€ P.S.D. 1 045000051

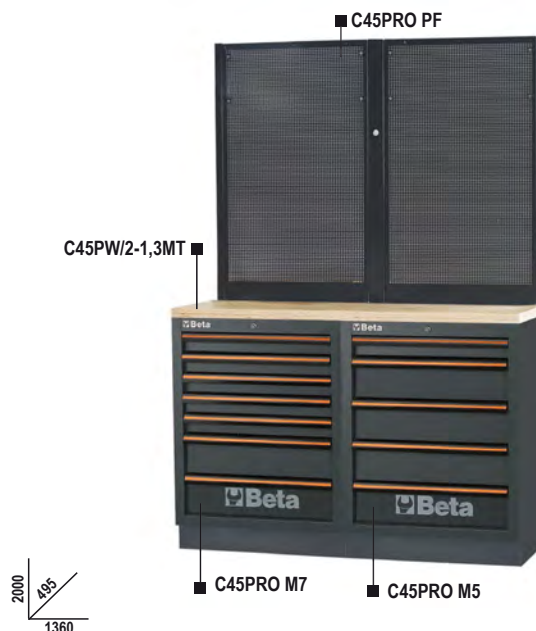

## C45PRO M7A/X

Module fixe avec 7 tiroirs, pour l'ameublement d'atelier C45PRO

- Plan de travail (1360 mm) en MDF revêtu en acier inoxydable
- 1 tiroir (1248x406 mm d'une hauteur de 105mm) monté sur glissières à billes de précision.
- 6 tiroirs (782x406 mm) montés sur glissières à billes :  
5 tiroirs d'une hauteur de 65 mm  
1 tiroir d'une hauteur de 145 mm
- Fonds des tiroirs protégés par un tapis en néoprène
- Serrure centralisée frontale
- Avec pieds réglables en hauteur
- Peut être équipé de modules d'outillage BETA.
- 1 compartiment de rangement équipé d'une porte avec serrure et d'une étagère intermédiaire. Dimensions intérieures 504x424x597 mm
- Prédéposé pour l'installation d'un étau (1599P/150, vendu séparément)

81 kg

C45PRO M7A/X

€ P.S.D. 1 045000161



| h      | max   |
|--------|-------|
| 65 mm  | 25 kg |
| 105 mm | 40 kg |
| 145 mm | 30 kg |

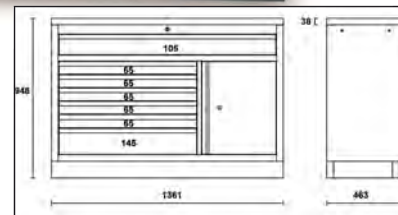

## C45PRO M7A/W

Module fixe avec 7 tiroirs, pour l'ameublement d'atelier C45PRO

- Plan de travail (1360 mm) en bois contreplaqué stratifié.
- 1 tiroir (1248x406 mm d'une hauteur de 105mm) monté sur glissières à billes de précision.
- 6 tiroirs (782x406 mm) montés sur glissières à billes :  
5 tiroirs d'une hauteur de 65 mm  
1 tiroir d'une hauteur de 145 mm
- Fonds des tiroirs protégés par un tapis en néoprène
- Serrure centralisée frontale
- Avec pieds réglables en hauteur
- Peut être équipé de modules d'outillage BETA.
- 1 compartiment de rangement équipé d'une porte avec serrure et d'une étagère intermédiaire. Dimensions intérieures 504x424x597 mm
- Prédéposé pour l'installation d'un étau (1599P/150, vendu séparément)

80 kg

C45PRO M7A/W

€ P.S.D. 1 045000171



| h      | max   |
|--------|-------|
| 65 mm  | 25 kg |
| 105 mm | 40 kg |
| 145 mm | 30 kg |

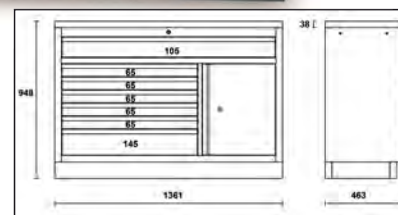

## C45PRO MWS/X

Servante mobile Work Station avec 7 tiroirs et bac à déchets intégré

- Plan de travail (1680 mm) en MDF revêtu en acier inoxydable
- 1 tiroir (1248x406 mm et d'une hauteur de 105mm) montés sur glissières à billes de précision.
- 6 tiroirs (782x406 mm) montés sur glissières à billes de précision :  
5 tiroirs d'une hauteur de 65 mm  
1 tiroir d'une hauteur de 145 mm
- Fonds des tiroirs protégés par un tapis en néoprène.
- Peut être équipée de modules d'outillage BETA.
- 1 Compartiment de rangement équipé d'une porte avec serrure et d'une étagère intermédiaire, dimensions intérieures 504x424x597 mm
- Poubelle incorporée
- Compartiment à rouleaux de papier intégré
- 4 roulettes robustes grandes capacités Ø 150 mm, 2 fixes et 2 pivotantes avec freins
- Verrouillage centralisé frontale
- Prédéposé pour l'installation d'un étau (1599P/150, vendu séparément)

126 kg

C45PRO MWS/X

€ P.S.D. 1 045000181



| h      | max   |
|--------|-------|
| 65 mm  | 25 kg |
| 105 mm | 40 kg |
| 145 mm | 30 kg |

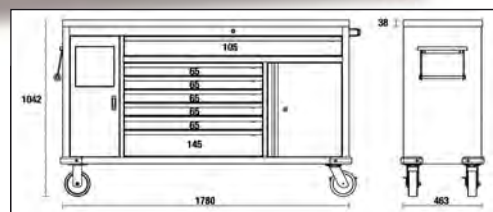

## C45PRO MWS/W

Servante mobile Work Station avec 7 tiroirs et poubelle incorporée

- Plan de travail (1680 mm) en bois contreplaqué stratifié
- 1 tiroir (1248x406 mm et d'une hauteur de 105mm) montés sur glissières à billes de précision.
- 6 tiroirs (782x406 mm) montés sur glissières à billes de précision :  
5 tiroirs d'une hauteur de 65 mm  
1 tiroir d'une hauteur de 145 mm
- Fonds des tiroirs protégés par un tapis en néoprène.
- Peut être équipée de modules d'outillage BETA.
- 1 Compartiment de rangement équipé d'une porte avec serrure et d'une étagère intermédiaire, dimensions intérieures 504x424x597 mm
- Poubelle incorporée
- Compartiment à rouleaux de papier intégré
- 4 roulettes robustes grandes capacités Ø 150 mm, 2 fixes et 2 pivotantes avec freins
- Verrouillage centralisé frontale
- Prédéposé pour l'installation d'un étau (1599P/150, vendu séparément)

122 kg

| h      | max   |
|--------|-------|
| 65 mm  | 25 kg |
| 105 mm | 40 kg |
| 145 mm | 30 kg |

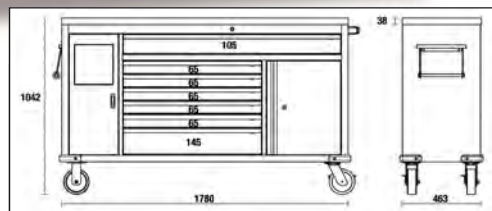

C45PRO MWS/W

€ P.S.D. 1 045000191

## C45PRO CPF

Paire de panneaux à outils perforés pour servante mobile C45PRO MWS

Livré complet avec étrier et Kit GPS de 50 crochets inclus

21 kg



C45PRO CPF

€ P.S.D. 1 045000195

## C45PX/1-0,7MT

Plan de travail en MDF revêtu en acier inoxydable de dimensions 680x463 mm, pour la combinaison d'ameublement d'atelier C45PRO

- Epaisseur : 38 mm
- Prédéposé pour l'installation d'un étau (1599P/150, vendu séparément)

6 kg



C45PX/1-0,7MT

€ P.S.D. 1 045000101

## C45PW/1-0,7MT

Plan de travail en bois contreplaqué stratifié de dimensions 680x463 mm, pour la combinaison d'ameublement d'atelier C45PRO

- Epaisseur : 38 mm
- Prédéposé pour l'installation d'un étau (1599P/150, vendu séparément)

6 kg



C45PW/1-0,7MT

€ P.S.D. 1 045000111

## C45PX/2-1,3MT

Plan de travail en MDF revêtu en acier inoxydable de dimensions 1360x463 mm, pour la combinaison d'ameublement d'atelier C45PRO

- Epaisseur : 38 mm
- Prêdisposé pour l'installation d'un étau (1599P/150, vendu séparément)

📦 21 kg

C45PX/2-1,3MT € P.S.D. 1 045000103



## C45PW/2-1,3MT

Plan de travail en bois contreplaqué stratifié de dimensions 1360x463 mm, pour la combinaison d'ameublement d'atelier C45PRO

- Epaisseur : 38 mm
- Prêdisposé pour l'installation d'un étau (1599P/150, vendu séparément)

📦 20 kg

C45PW/2-1,3MT € P.S.D. 1 045000113



## C45PX/3-2,0MT

Plan de travail en MDF revêtu en acier inoxydable de dimensions 2040x463 mm, pour la combinaison d'ameublement d'atelier C45PRO

- Epaisseur : 38 mm
- Prêdisposé pour l'installation d'un étau (1599P/150, vendu séparément)

📦 31,8 kg

C45PX/3-2,0MT € P.S.D. 1 045000110



## C45PW/3-2,0MT

Plan de travail en bois contreplaqué stratifié de dimensions 2040x463 mm, pour la combinaison d'ameublement d'atelier C45PRO

- Epaisseur : 38 mm
- Prêdisposé pour l'installation d'un étau (1599P/150, vendu séparément)

📦 30 kg

C45PW/3-2,0MT € P.S.D. 1 045000120



## C45PRO C5

Servante mobile avec 5 tiroirs, pour la combinaison d'équipements d'atelier C45PRO

- 5 tiroirs (532x406 mm) avec glissières à roulement à billes
- 4 roulettes directionnelles, Ø 100 mm (une avec frein)
- Bases de tiroirs protégées par des tapis en caoutchouc moussé
- Serrure centralisée à l'avant
- Peut être équipée de plateaux thermoformés
- Poignées intégrées dans le cadre pour une meilleure facilité de manipulation

📦 46 kg

C45PRO C5 € P.S.D. 1 045000225

| h      | max   |
|--------|-------|
| 65 mm  | 25 kg |
| 145 mm | 30 kg |

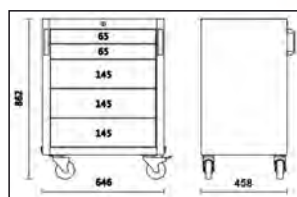
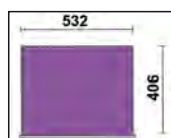



## C45PRO C7

servante mobile avec 7 tiroirs, pour la combinaison d'équipements d'atelier C45PRO

- 7 tiroirs (532x406 mm) avec glissières à roulement à billes
- 4 volants, Ø 100 mm (1 avec frein)
- Bases de tiroirs protégées par des tapis en caoutchouc moussé
- Serrure centralisée avant
- Peut être équipé de plateaux thermoformés
- Poignées intégrées dans le cadre pour une meilleure facilité de manipulation

📦 50 kg

| h      | max   |
|--------|-------|
| 65 mm  | 25 kg |
| 145 mm | 30 kg |

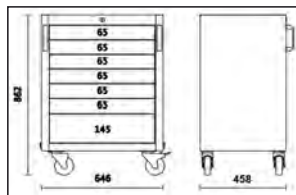
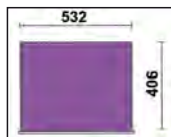

C45PRO C7

€ P.S.D. 1 045000227

## C45PRO M4

module fixe avec 4 tiroirs, pour la combinaison d'équipements d'atelier C45PRO

- 4 tiroirs (566x406 mm) avec glissières à roulement à billes
- Bases de tiroirs protégées par des tapis en caoutchouc moussé
- Serrure centralisée avant
- Avec pieds réglables verticalement
- Peut être équipé de plateaux thermoformés

📦 45,7 kg

| h      | max   |
|--------|-------|
| 65 mm  | 25 kg |
| 145 mm | 30 kg |
| 225 mm | 30 kg |

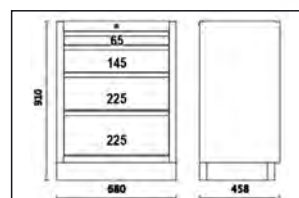

C45PRO M4

€ P.S.D. 1 045000234

## C45PRO M5

module fixe avec 5 tiroirs, pour la combinaison d'équipements d'atelier C45PRO

- 5 tiroirs (566x406 mm) avec glissières à roulement à billes
- Bases de tiroirs protégées par des tapis en caoutchouc moussé
- Serrure centralisée avant
- Avec pieds réglables verticalement
- Peut être équipé de plateaux thermoformés

📦 49,3 kg

| h      | max   |
|--------|-------|
| 65 mm  | 25 kg |
| 145 mm | 30 kg |

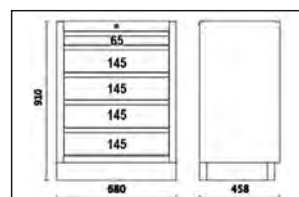

C45PRO M5

€ P.S.D. 1 045000235

## C45PRO M7

module fixe avec 7 tiroirs, pour la combinaison d'équipements d'atelier C45PRO

- 7 tiroirs (566x406 mm) avec glissières à roulement à billes
- Bases de tiroirs protégées par des tapis en caoutchouc moussé
- Serrure centralisée avant
- Avec pieds réglables verticalement
- Peut être équipé de plateaux thermoformés

📦 54,3 kg

| h      | max   |
|--------|-------|
| 65 mm  | 25 kg |
| 145 mm | 30 kg |

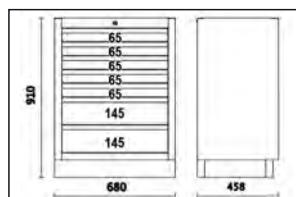
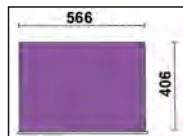

C45PRO M7

€ P.S.D. 1 045000237

## C45PRO M8

Module fixe avec 8 tiroirs, pour la combinaison d'équipements d'atelier C45PRO

- 8 tiroirs (566x406 mm) avec glissières à roulement à billes
- Bases de tiroirs protégées par des tapis en caoutchouc moussé
- Serrure centralisée à l'avant
- Avec pieds réglables verticalement
- Peut être équipé de plateaux thermoformés

📦 56,5 kg

| h      | max   |
|--------|-------|
| 65 mm  | 25 kg |
| 145 mm | 30 kg |

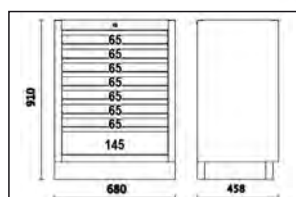
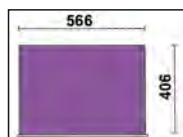

C45PRO M8

€ P.S.D. 1 045000238

## C45PRO MS

module fixe de propreté pour la combinaison d'équipements d'atelier C45PRO

- Bac à déchets intégré
- Compartiment rouleau de papier
- Avec pieds réglables verticalement

📦 37 kg

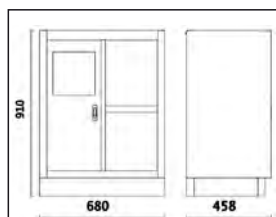

C45PRO MS

€ P.S.D. 1 045000239

## C45PRO RD/X

Module fixe de collecte sélective des déchets pour la combinaison d'équipements d'atelier C45PRO

La solution idéale pour la collecte sélective des déchets (verre, papier, plastique...)

- Structure en tôle solide complète avec 4 conteneurs à porte basculante pour collecter les déchets séparément
- Chaque conteneur est équipé de :  
un panier en plastique amovible, capacité 25 litres
- 4 roues pivotantes Ø 60 mm
- Kit de 4 autocollants colorés inclus dans le packaging
- Équipé de pieds réglables verticalement

📦 80 kg

|             | €      | 📦 | 🚚         |
|-------------|--------|---|-----------|
| C45PRO RD/X | P.S.D. | 1 | 045000241 |
| C45PRO RD/W | P.S.D. | 1 | 045000240 |



C45PRO RD/X

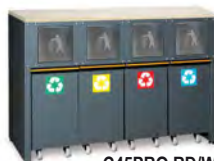

C45PRO RD/W

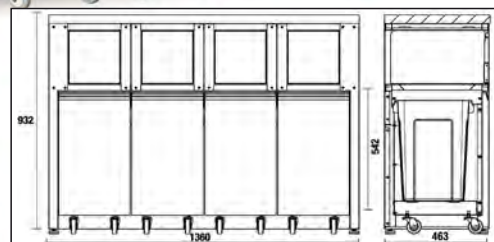

## C45PRO MA

module fixe à deux portes pour la combinaison d'équipements d'atelier C45PRO

- Avec serrure
- Étagère intérieure réglable verticalement
- Dimensions intérieures 670x420 mm
- Avec pieds réglables verticalement

📦 29,4 kg

|           | €      | 📦 | 🚚         |
|-----------|--------|---|-----------|
| C45PRO MA | P.S.D. | 1 | 045000232 |

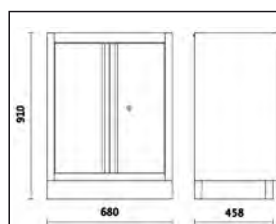

## C45PRO MAL

Module fixe 2 portes coulissantes d'une longueur de 1360 mm, pour combinaison d'ameublement d'atelier C45PRO

- Avec serrure de sécurité
- Tablette réglable en hauteur
- Dimensions intérieures : 670x420 mm
- Pieds réglables en hauteur

📦 44,8 kg

|            | €      | 📦 | 🚚         |
|------------|--------|---|-----------|
| C45PRO MAL | P.S.D. | 1 | 045000229 |

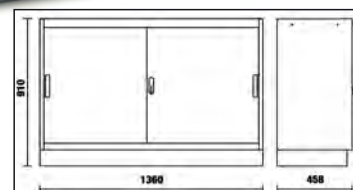

## C45PRO MAT

Module fixe 2 portes coulissantes transparentes en polycarbonate d'une longueur de 1360 mm, pour combinaison d'ameublement d'atelier C45PRO

- Avec serrure de sécurité
- Tablette réglable en hauteur
- Dimensions intérieures : 670x420 mm
- Avec pieds réglables en hauteur

📦 44,1 kg

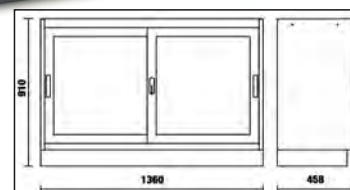

C45PRO MAT

€ P.S.D. 1 045000230

## C45PRO M3A

Module fixe avec 3 tiroirs et 2 portes pour la combinaison d'équipements d'atelier C45PRO

- 3 tiroirs (566x406 mm) avec glissières à roulement à billes
- Bases de tiroirs protégées par des tapis en caoutchouc moussé
- Peut être équipé de plateaux thermoformés
- Serrure centralisée à l'avant
- Compartiment de rangement avec double porte et serrure (dimensions intérieures 670x440 mm), avec étagère intermédiaire
- Avec pieds réglables verticalement

📦 44 kg

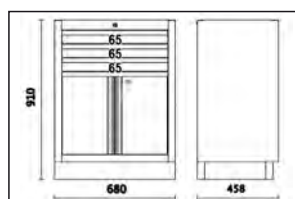
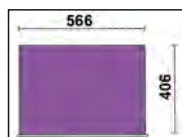
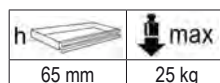

C45PRO M3A

€ P.S.D. 1 045000231

## C45PRO ML

module fixe avec évier intégré, pour la combinaison d'équipements d'atelier C45PRO

Caractéristiques techniques :

- Bassin en acier inoxydable.
- Livré complet avec: 1 mitigeur 1 unité de vidange 1 bouchon d'évier 1 bouchon filtrant 1 distributeur de savon Module fixe à deux portes avec serrure:
- Dimensions intérieures utiles 600x603x416 mm
- Avec pieds réglables verticalement

📦 44 kg

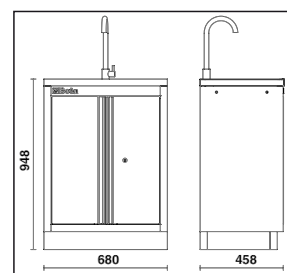

C45PRO ML

€ P.S.D. 1 045000233

## C45PRO ACT

module fixe avec 3 tiroirs et 2 bobines intégrées pour la combinaison d'équipements d'atelier C45PRO

- 3 tiroirs (566x406 mm) avec glissières à roulement à billes
- Bases de tiroirs protégées par des tapis en caoutchouc moussé
- Serrure centralisée avant
- Avec pieds réglables verticalement Livré complet avec:
  - 1 enrouleur de tuyau d'air comprimé ou d'eau froide intégré, Ø 8 mm, longueur 10 m, article 1900S 8x10
  - 1 enrouleur de câble électrique intégré, longueur 15 m, article 1844 15-H05

47 kg



| h      | max   |
|--------|-------|
| 65 mm  | 25 kg |
| 145 mm | 30 kg |

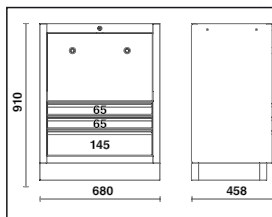
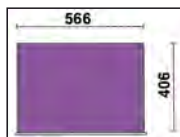

C45PRO ACT

€ P.S.D. 1 045000247

## C45PRO TC

Module enrouleur fixe avec 3 tiroirs pour la combinaison d'équipements d'atelier C45PRO, vide

- 3 tiroirs (566x406 mm) avec glissières à roulement à billes
- Bases de tiroirs protégées par des tapis en caoutchouc moussé
- Serrure centralisée à l'avant
- Avec pieds réglables verticalement
- Peut accueillir 2 rouleaux, à choisir parmi les suivants :
  - 2 enrouleurs de tuyaux d'air comprimé ou d'eau froide, Ø 8 mm, longueur 10 m art. 1900S 8x10
  - 2 enrouleurs de câbles électriques, à choisir parmi les suivants : 1843 15-H05, 1844 10-H05, 1844 15-H05, 1844 15-H07, 1845 12-H05, 1846 10-H05, 1846 10-H07 et 1846 15-H05
  - 1 enrouleur de tuyau d'air comprimé ou d'eau froide, Ø 8 mm, longueur 10 m art. 1900S 8x10 et 1 enrouleur de câbles électrique à choisir parmi les articles listés ci-dessus

38 kg

| h      | max   |
|--------|-------|
| 65 mm  | 25 kg |
| 145 mm | 30 kg |

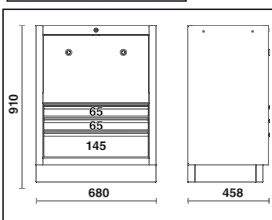
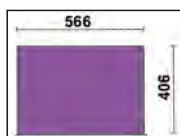

C45PRO TC

€ P.S.D. 1 045000249

## C45PRO T3

Chariot avec 3 étagères, pour la combinaison d'équipements d'atelier C45PRO

- Double possibilité de fixation du plateau central
- Quatre roulettes directionnelles, Ø 100 mm (un avec freins)
- Capacité de charge statique : 200 kg (répartie sur les 3 étagères)

19,2 kg

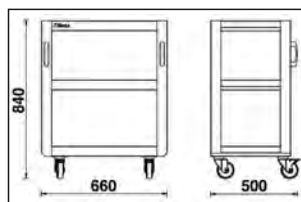

C45PRO T3

€ P.S.D. 1 045000250

## C45PRO SS

supports muraux latéraux, de type étroit, pour la combinaison d'équipements d'atelier C45PRO

- Dimensions 1420x32.5x30 mm

1,5 kg



C45PRO SS

€ P.S.D. 1 045000333

## C45PRO SL

supports muraux latéraux, de type large, pour la combinaison d'équipements d'atelier C45PRO

- Dimensions 1420x65x30 mm

2 kg



C45PRO SL

€ P.S.D. 1 045000366

## C45PRO PAS

Paroi porte-outils, pour la combinaison d'équipements d'atelier C45PRO

- Volet roulant en aluminium à mouvement vertical avec serrure
- Deux panneaux d'outils perforés amovibles
- Possibilité d'assortiment à le plan de travail de 1,3 mètres

48,8 kg

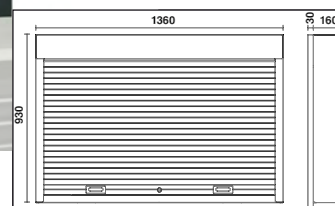

C45PRO PAS

€ P.S.D. 1 045000290

## C45PRO PF

panneau d'outils perforé pour la combinaison d'équipements d'atelier C45PRO

- Dimensions 1052x614.5x24 mm

5,3 kg



C45PRO PF

€ P.S.D. 1 045000313

## C45PRO PFE

panneau d'outils perforé pour la combinaison d'équipements d'atelier C45PRO

Dimensions 1052x614,5x24 mm

• Peut être équipé d'une prise de courant (non incluse)

📦 5,3 kg



C45PRO PFE

€ P.S.D. 1 045000312



## C45PRO MP

Etagère métallique pouvant être fixée aux panneaux porte-outils perforés de la combinaison d'ameublement d'atelier C45PRO

Dimensions: 614x160x80 mm

📦 1,8 kg



C45PRO MP

€ P.S.D. 1 045000315

## C45PRO CORNER/X

Angle complet autoportant pour la combinaison d'équipements d'atelier C45PRO

- Armoire d'angle suspendue avec ressorts à gaz, facilitant l'ouverture et la fermeture de la porte
- 2 panneaux d'outils perforés (1052x860)
- Plan de travail d'angle en acier inoxydable (860x860 mm)
- Module d'angle inférieur avec grand compartiment de rangement
- Avec pieds réglables verticalement

📦 94 kg



C45PRO CORNER/X

€ P.S.D. 1 045000401

Beta

## C45PRO CORNER/W

angle complet autoportant pour la combinaison d'équipements d'atelier C45PRO

- Armoire d'angle suspendue avec serrure et ressorts à gaz, facilitant l'ouverture et la fermeture de la porte
- 2 panneaux d'outils perforés (1052x860 mm)
- Plan de travail d'angle en bois multicouche (860x860 mm)
- Module d'angle inférieur avec grand compartiment de rangement
- Avec pieds réglables verticalement

📦 93 kg

C45PRO CORNER/W

€  1  045000411

## C45PRO CAI/X

Module d'angle inférieur, pour la combinaison d'équipements d'atelier C45PRO

- Plan de travail d'angle en MDF revêtu d'acier inoxydable (860x860 mm)
- Module fixe d'angle avec grand compartiment de rangement
- Avec pieds réglables verticalement

📦 62 kg

C45PRO CAI/X

€  1  045000412

## C45PRO CAI/W

Module d'angle inférieur, pour la combinaison d'équipements d'atelier C45PRO

- Plan de travail d'angle en bois multicouche (860x860 mm)
- Module fixe d'angle avec grand compartiment de rangement
- Avec pieds réglables verticalement

📦 56 kg

C45PRO CAI/W

€  1  045000402

## C45PRO PM

Armoire murale pour la combinaison d'équipements d'atelier C45PRO

- Longueur armoire murale 680 mm
- Avec ressorts à gaz, facilitant l'ouverture et la fermeture de la porte
- Avec serrure

📦 10 kg

C45PRO PM

€  1  045000302

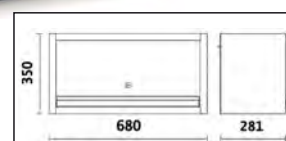



## SSPE

Support positionnable sous les meubles hauts muraux pour le rangement des outils électroportatifs.

- Utilisable uniquement sous les meubles hauts muraux C45PRO PM (de l'ameublement d'atelier C45PRO)
- Equipé de 5 emplacements pour le rangement de l'outillage Electroportatif.
- Dimensions : 680 x 280 x 150 mm

📦 5,4 kg



SSPE

€ 109,00 1 088880482

## C45PRO PML

Armoire murale longue, pour la combinaison d'équipements d'atelier C45PRO

- Longueur armoire murale : 1360 mm
- Avec ressorts à gaz, facilitant l'ouverture et la fermeture de la porte
- Avec serrure

📦 18 kg

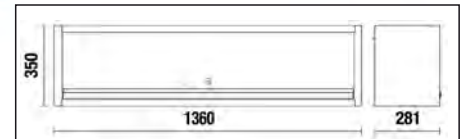

C45PRO PML

€ P.S.D. 1 045000303

## C45PRO AS1

Armoire à outils métallique à 1 porte avec évier pour l'ameublement d'atelier C45PRO

- 4 étagères amovibles et réglables en hauteur
- Tringle à vêtements intégrée sous la première étagère
- Avec serrure de sécurité
- Dimensions intérieures : 590x430 mm
- Pieds réglables en hauteur

📦 57,5 kg

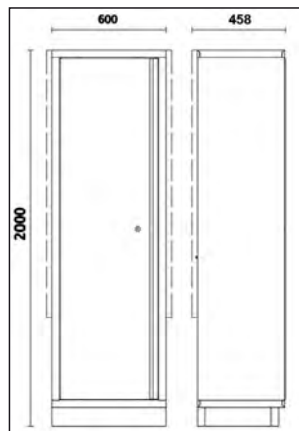

C45PRO AS1

€ P.S.D. 1 045000451

## C45PRO A1/R600

Etagère intérieure pour armoire C45PRO AS1

📦 2,5 kg



C45PRO A1/R600

€ P.S.D. 1 045000466

## C45PRO A1/RB600

Etagère intérieure munie d'une tringle à vêtements pour armoire C45PRO AS1

📦 2,6 kg



C45PRO A1/RB600 € P.S.D. 1 045000467

## C45PRO AS2

armoire à outils en tôle à deux portes avec support, pour la combinaison d'équipements d'atelier C45PRO

- 4 étagères amovibles et réglables verticalement
- Avec serrure
- Dimensions intérieures 590x430 mm
- Avec pieds réglables verticalement

📦 80 kg

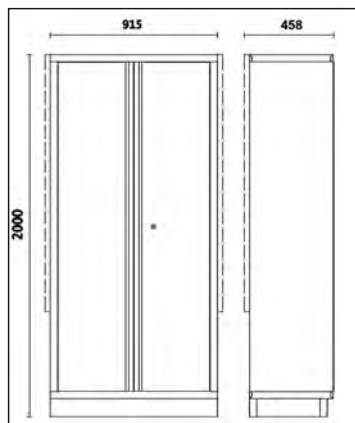

C45PRO AS2 € P.S.D. 1 045000481

## C45PRO A2/R915

Etagère intérieure pour armoire C45PRO AS2

📦 3,7 kg



C45PROA2/R915 € P.S.D. 1 045000496

## C45STR

Ruban adhésif coloré, pour la combinaison d'équipements d'atelier C45PRO

- Permet de personnaliser la couleur des embouts horizontaux et verticaux de la combinaison d'équipements d'atelier C45PRO



|               | L<br>m | €      | 📦 | 📄         |
|---------------|--------|--------|---|-----------|
| C45STR-O/2011 | 30     | P.S.D. | 1 | 045000911 |
| C45STR-G/9006 | 25     | P.S.D. | 1 | 045000912 |
| C45STR-R/3000 | 25     | P.S.D. | 1 | 045000913 |
| C45STR-B/5015 | 25     | P.S.D. | 1 | 045000914 |
| C45STR-Y/1023 | 25     | P.S.D. | 1 | 045000915 |
| C45STR-V/6029 | 25     | P.S.D. | 1 | 045000916 |

# ACCESSORIES RSC55 - RSC50 - C45PRO

|  |          | 5000 RSC50/PLED-ST | 5000 RSC50/PLED | 5000 RSC50/ASL | 5000 RSC50/CTR |
|--|----------|--------------------|-----------------|----------------|----------------|
|  |          |                    |                 |                |                |
|  | <b>A</b> | <b>1x</b>          | -               | <b>1x</b>      | -              |
|  | <b>B</b> | -                  | <b>1x</b>       | <b>1x</b>      | <b>1x</b>      |
|  | <b>A</b> | <b>1x</b>          | <b>1x</b>       | <b>1x</b>      | -              |
|  | <b>B</b> | -                  | <b>2x</b>       | <b>1x</b>      | <b>1x</b>      |
|  | <b>A</b> | <b>1x</b>          | <b>2x</b>       | <b>1x</b>      | -              |
|  | <b>B</b> | -                  | <b>3x</b>       | <b>1x</b>      | <b>1x</b>      |

## 5000 RSC50/PLED

Profilé en aluminium avec bande LED, pour combinaison d'ameublement d'atelier RSC50

À installer sous les plans de travail, les meubles hauts muraux, les étagères et les éléments d'angle afin éclairer les zones de travail. Caractéristiques:

- Bande LED IP20 6.5 W d'une longueur de 50cm
- Livré complet avec 2 câbles (d'une longueur de 40 cm et de 170 cm)
- Fixation magnétique pratique



80 g

5000 RSC50/PLED

€ P.S.D. 1 050001714

## 5000 RSC50/PLED-ST

Profilé en aluminium avec bande LED et interrupteur SOFT TOUCH, pour combinaison d'ameublement d'atelier RSC50

À installer sous les plans de travail, les meubles hauts muraux, les étagères et les éléments d'angle afin éclairer les zones de travail.

Caractéristiques:

- Bande LED IP20 6.5 W d'une longueur de 50cm
- Livré complet avec 2 câbles (d'une longueur de 40 cm et de 170 cm)
- Fixation magnétique pratique



80 g

5000 RSC50/PLED-ST

€ P.S.D. 1 050001715

## 5000 RSC50/ASL

Alimentation pour ruban LED pour la combinaison d'ameublement d'atelier RSC50

Caractéristiques :

- Alimentation 24VDC 22W
- Peut alimenter jusqu'à 3 rubans LED de 6.5 W

200 g



5000 RSC50/ASL

€ P.S.D. 1 050001716

## 5000 RSC50/CTR

Télécommande RF (Radiofréquence) permettant le contrôle de la bande LED pour la combinaison d'ameublement d'atelier RSC50

À utiliser uniquement avec la bande LED article 5000 RSC50/PLED

Contenu du kit :

1 mini récepteur

1 télécommande RF (Radiofréquence) sans fil

Spécifications du mini récepteur :

Tension d'entrée : 5V -24VDC

Courant de sortie nominal : 5 A

Courant de sortie de crête : 12 A

Température de fonctionnement : -20 à +35 °C

Spécifications de la télécommande RF :

Bouton marche/arrêt

Bouton INTENSITÉ +/- : permet le réglage manuel de la puissance d'éclairage

Bouton 25%/50%/100% : permet le réglage automatique de la puissance d'éclairage

Pile : 3V CR2025 (incluse)

Dimensions : 86x40x7 mm

Fonctionnalités intégrées :

- Mémoire
- Mode (luminosité manuelle/automatique)
- Réglage de la luminosité

📦 20 g

5000 RSC50/CTR

€ P.S.D. 1 050001721



## CPMB/3C

Bacs de rangement pour établi avec 3 tiroirs

- Structure externe en PP
- Tiroirs avec bacs de rangement en PET
- Empilables

Caractéristiques techniques des tiroirs :

- Dimension interne du tiroir 160x107x105h mm
- Incassable
- Transparence effet verre inchangée dans le temps
- Anti-rayures
- Résistant aux huiles, acides et agents chimiques agressifs
- Convient également pour une utilisation dans des environnements alimentaires

📦 2 kg

CPMB/3C

€ 54,00 1 088880443



## KIT 6VC/3C

Kit de 6 plateaux amovibles pour bacs de rangement CPMB/3C pour petites pièces

📦 1,1 kg

KIT 6VC/3C

€ 29,50 1 088880453



6x



## CPMB/5C

Bacs de rangement pour établi avec 5 tiroirs

- Structure externe en PP
- Tiroirs avec bacs de rangement en PET
- Empilables

Caractéristiques techniques des tiroirs :

- Dimension interne du tiroir 90x86x62h mm
- Incassable
- Transparence effet verre inchangée dans le temps
- Anti-rayures
- Résistant aux huiles, acides et agents chimiques agressifs
- Convient également pour une utilisation dans des environnements alimentaires

📦 1,5 kg



CPMB/5C

€ 64,50 1 088880445

## KIT 10VC/5C

Kit de 10 plateaux amovibles pour bacs de rangement CPMB/5C pour petites pièces

📦 800 g



10x



KIT 10VC/5C

€ 27,50 1 088880455

## PM/5C

5 bacs de rangements muraux en matière plastique avec support

- Dimensions internes du bac de rangement : 95x120 mm
- Adaptable sur les panneaux porte-outils perforés C45PRO et RSC55

📦 1,8 kg



PM/5C

€ 121,00 1 088880450

## PM/6C

6 bacs de rangements muraux en matière plastique avec support

- Dimensions internes du bac de rangement : 80x60 mm
- Adaptable sur les panneaux porte-outils perforés C45PRO et RSC55

📦 970 g



PM/6C

€ 95,00 1 088880440

## CP

Panier mural porte-flacons en acier

- Adaptable aux panneaux muraux porte-outils

📦 530 g



CP

€ 129,50 1 088880470

## SPC

support mural d'ordinateur

- Correspond aux systèmes muraux d'outils RSC55 et C45PRO
- Dimensions 398x243x138 mm

📦 1,5 kg



SPC

€ 89,50 1 088880480

## SP5S

Support mural comprenant 5 compartiments de rangement

- Métallique
- 5 compartiments d hauteurs variables
- Dimensions : 260x60x290 mm

📦 1 kg



SP5S

€ 135,00 1 088880475

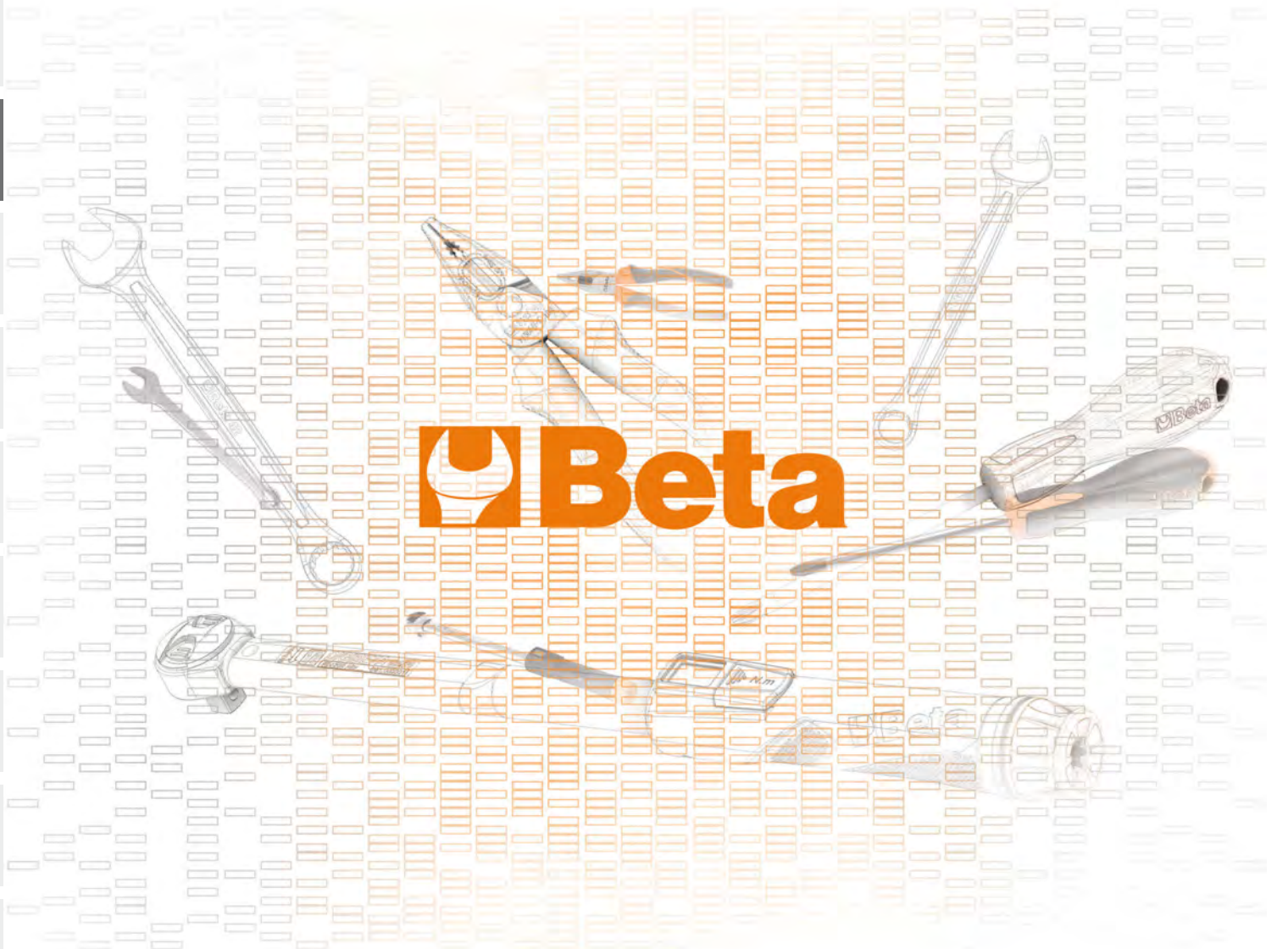

# SERVANTES MOBILES D'ATELIER ET COFFRES

## OUTILS EN VRAC

## MODULES

|                          |                       |                       |            | pièces |        |         |          |            |            |            |          |            |       |       |       |       |       |  |
|--------------------------|-----------------------|-----------------------|------------|--------|--------|---------|----------|------------|------------|------------|----------|------------|-------|-------|-------|-------|-------|--|
|                          |                       | RSC22                 | RSC23      | RSC23C | RSC23T | RSC24/5 | RSC24/6  | RSC24/7    | RSC24A/7   | RSC24/8    | RSC24A/8 | RSC24AXL/9 | C25   | C27S  | RSC28 | C30M  |       |  |
|                          |                       |                       |            |        |        |         | RSC24A/6 | RSC24AXL/7 | RSC24L/7   | RSC24AXL/8 | C39/8    |            |       |       |       |       |       |  |
|                          |                       |                       |            |        |        |         | C37/6    | C39/6      | RSC24L-CAB | C37/7      | C39/7    |            |       |       |       |       |       |  |
| sans supports            | 5902MT                | Chantier et agricoles | 106        | ☐ 518  | ☐ 518  | ☐ 518   |          |            |            |            |          |            |       |       |       |       |       |  |
|                          | 5902MT/AS             | Chantier et agricoles | 99         | ☐ 519  | ☐ 519  | ☐ 519   |          |            |            |            |          |            |       |       |       |       |       |  |
|                          | 5902VI                | Industrie             | 107        | ☐ 481  | ☐ 481  |         | ☐ 481    |            |            |            |          |            | ☐ 481 | ☐ 481 |       |       |       |  |
|                          | 5904VG/3              | Automobile            | 132        |        |        |         | ☐ 522    | ☐ 522      | ☐ 522      | ☐ 522      |          |            |       |       |       |       |       |  |
|                          | 5905VG/1              | Automobile            | 94         |        |        |         |          |            |            |            |          |            | ☐ 525 |       |       |       |       |  |
|                          | 5905VG/2              | Automobile            | 118        |        |        |         |          |            |            |            |          |            | ☐ 526 |       |       |       |       |  |
|                          | 5910VI/3              | Industrie             | 297        |        |        |         |          |            |            |            |          |            |       |       |       |       | ☐ 485 |  |
|                          | 5954VG                | Automobile            | 138        |        |        |         |          |            |            |            |          |            |       |       |       |       |       |  |
|                          | 5954VI                | Industrie             | 133        |        |        |         |          |            |            |            |          |            |       |       |       |       |       |  |
|                          | 5957U-P               | Maintenance générale  | 133        |        |        |         |          |            |            |            |          |            |       |       |       |       |       |  |
| 5957VG                   | Automobile            | 174                   |            |        |        |         |          |            |            |            |          |            |       |       |       |       |       |  |
| 5957VI                   | Industrie             | 162                   |            |        |        |         |          |            |            |            |          |            |       |       |       |       |       |  |
| 5958U                    | Maintenance générale  | 85                    |            |        |        |         |          |            |            |            |          |            |       |       |       |       |       |  |
| modules soft spécifiques | 5904VG/2M             | Automobile            | 170        |        |        |         | ☐ 520    | ☐ 520      | ☐ 520      | ☐ 520      | ☐ 520    | ☐ 520      |       |       |       | ☐ 520 |       |  |
|                          | 5904VU/1M             | Maintenance générale  | 90         |        |        |         | ☐ 490    | ☐ 490      | ☐ 490      | ☐ 490      | ☐ 490    | ☐ 490      |       |       |       | ☐ 490 |       |  |
|                          | 5904VU/2M             | Maintenance générale  | 144        |        |        |         | ☐ 491    | ☐ 491      | ☐ 491      | ☐ 491      | ☐ 491    | ☐ 491      |       |       |       | ☐ 491 |       |  |
|                          | 5927VU/M              | Maintenance générale  | 108        | ☐ 501  | ☐ 501  | ☐ 501   |          |            |            |            |          |            |       | ☐ 501 |       |       |       |  |
|                          | 5935ET/1MB            | Microtechnique        | 96         |        |        |         |          |            |            |            |          |            |       |       |       |       |       |  |
|                          | 5935VG/1MB            | Automobile            | 98         |        |        |         |          |            |            |            |          |            |       |       |       |       |       |  |
|                          | 5935VI/2MB            | Industrie             | 133        |        |        |         |          |            |            |            |          |            |       |       |       |       |       |  |
|                          | 5945VUM               | Maintenance générale  | 231        |        |        |         |          |            |            |            |          |            |       |       |       |       |       |  |
|                          | 5988H/7M              | Automobile            | 333        |        |        |         |          |            |            |            | ☐ 508    | ☐ 508      |       |       |       | ☐ 508 |       |  |
|                          | 5988L/4M              | Automobile            | 273        |        |        |         | ☐ 509    | ☐ 509      | ☐ 509      | ☐ 509      | ☐ 509    | ☐ 509      |       |       |       |       |       |  |
|                          | 5980U/BIKE-M          | Réparation vélos      | 106        |        |        |         |          |            |            |            | ☐ 507    | ☐ 507      |       |       |       | ☐ 507 |       |  |
|                          | 5988U6/M              | Maintenance générale  | 214        |        |        |         |          |            |            | ☐ 510      | ☐ 510    | ☐ 510      |       |       |       | ☐ 510 |       |  |
|                          | 5988U/7M              | Maintenance générale  | 215        |        |        |         | ☐ 497    | ☐ 497      | ☐ 497      | ☐ 497      | ☐ 497    | ☐ 497      |       |       |       | ☐ 497 |       |  |
|                          | 5988VHB-MQ            | Microtechnique        | 66         |        |        |         | ☐ 514    | ☐ 514      | ☐ 514      | ☐ 514      | ☐ 514    | ☐ 514      |       |       |       | ☐ 514 |       |  |
|                          | 5989 VEM              | Automobile            | 66         |        |        |         | ☐ 517    | ☐ 517      | ☐ 517      | ☐ 517      | ☐ 517    | ☐ 517      |       |       |       | ☐ 517 |       |  |
|                          | plateaux thermoformés | 5904VI/1T             | Industrie  | 98     |        |         |          | ☐ 481      | ☐ 481      | ☐ 481      | ☐ 481    | ☐ 481      | ☐ 481 |       |       |       | ☐ 481 |  |
|                          |                       | 5904VI/2T             | Industrie  | 153    |        |         |          | ☐ 482      |            |            | ☐ 482    | ☐ 482      | ☐ 482 |       |       |       | ☐ 482 |  |
|                          |                       | 5904VI/3T             | Industrie  | 142    |        |         |          |            |            |            |          | ☐ 483      | ☐ 483 |       |       |       | ☐ 483 |  |
|                          |                       | 5904VG/2T             | Automobile | 99     |        |         |          | ☐ 521      | ☐ 521      | ☐ 521      | ☐ 521    | ☐ 521      | ☐ 521 |       |       |       | ☐ 521 |  |
| 5904VG/3T                |                       | Automobile            | 102        |        |        |         | ☐ 523    | ☐ 523      | ☐ 523      | ☐ 523      | ☐ 523    | ☐ 523      |       |       |       | ☐ 523 |       |  |
| 5904VG/5T                |                       | Automobile            | 153        |        |        |         | ☐ 524    |            | ☐ 524      | ☐ 524      | ☐ 524    | ☐ 524      |       |       |       | ☐ 524 |       |  |
| 5904VU/2T                |                       | Maintenance générale  | 104        |        |        |         | ☐ 492    | ☐ 492      | ☐ 492      | ☐ 492      | ☐ 492    | ☐ 492      |       |       |       | ☐ 492 |       |  |
| 5904VU/3T                |                       | Maintenance générale  | 146        |        |        |         | ☐ 493    | ☐ 493      | ☐ 493      | ☐ 493      | ☐ 493    | ☐ 493      |       |       |       | ☐ 493 |       |  |
| 5904VU/4T                |                       | Maintenance générale  | 197        |        |        |         | ☐ 494    | ☐ 494      | ☐ 494      | ☐ 494      | ☐ 494    | ☐ 494      |       |       |       |       |       |  |
| 5908VG/2T                |                       | Automobile            | 214        |        |        |         |          |            |            |            |          |            |       |       |       | ☐ 527 |       |  |
| 5908VI/2T                |                       | Industrie             | 232        |        |        |         |          |            |            |            | ☐ 484    | ☐ 484      |       |       |       | ☐ 484 |       |  |
| 5908VU/2T                |                       | Maintenance générale  | 161        |        |        |         | ☐ 495    |            | ☐ 495      | ☐ 495      | ☐ 495    | ☐ 495      |       |       |       | ☐ 495 |       |  |
| 5910VI/3T                |                       | Industrie             | 261        |        |        |         |          |            |            |            |          |            |       |       |       |       | ☐ 486 |  |
| 5938U/2T                 |                       | Maintenance générale  | 210        |        |        |         |          |            |            |            |          |            |       |       |       |       |       |  |

# SERVANTES MOBILES D'ATELIER ET COFFRES

## OUTILS EN VRAC

## MODULES

|                          |                       |                       | pièces    |       |                |       |        |       |                |       |                     |       |                |                |       |       |            |              |       |       |
|--------------------------|-----------------------|-----------------------|-----------|-------|----------------|-------|--------|-------|----------------|-------|---------------------|-------|----------------|----------------|-------|-------|------------|--------------|-------|-------|
|                          |                       |                       | C35       | C38   | C39MD<br>C39SM | C39T  | C45PRO | RSC51 | C54S<br>RSC55C | RSC55 | RSC55PS<br>RSC55PSE | RSC50 | C57SA<br>C57SD | C57SB<br>C57SP | C57SC | C58P  | C45PRO PAS | C59A<br>C59C | C59B  |       |
| sans supports            | 5902MT                | Chantier et agricoles | 106       |       |                | ▢ 518 |        |       |                |       |                     |       |                |                |       |       |            |              |       |       |
|                          | 5902MT/AS             | Chantier et agricoles | 99        |       |                | ▢ 519 |        |       |                |       |                     |       |                |                |       |       |            |              |       |       |
|                          | 5902VI                | Industrie             | 107       |       |                |       |        |       |                |       |                     |       |                |                |       |       |            |              |       |       |
|                          | 5904VG/3              | Automobile            | 132       |       |                |       |        |       |                | ▢ 522 |                     | ▢ 522 |                |                |       |       |            | ▢ 522        | ▢ 522 |       |
|                          | 5905VG/1              | Automobile            | 94        |       |                |       |        |       |                |       |                     |       |                |                |       |       |            |              |       |       |
|                          | 5905VG/2              | Automobile            | 118       |       |                |       |        |       |                |       |                     |       |                |                |       |       |            |              |       |       |
|                          | 5910VI/3              | Industrie             | 297       |       |                |       |        |       |                |       |                     |       |                |                |       |       |            |              |       |       |
|                          | 5954VG                | Automobile            | 138       |       |                |       |        |       |                | ▢ 531 |                     |       |                |                |       |       |            |              |       |       |
|                          | 5954VI                | Industrie             | 133       |       |                |       |        |       |                | ▢ 489 | ▢ 489               |       |                |                |       |       |            |              |       |       |
|                          | 5957U-P               | Maintenance générale  | 133       |       |                |       |        |       |                |       |                     | ▢ 503 | ▢ 503          | ▢ 503          |       |       |            |              |       |       |
|                          | 5957VG                | Automobile            | 174       |       |                |       |        |       |                |       |                     | ▢ 532 |                | ▢ 532          |       |       |            |              |       |       |
|                          | 5957VI                | Industrie             | 162       |       |                |       |        |       |                |       |                     |       |                | ▢ 488          |       |       |            |              |       |       |
| 5958U                    | Maintenance générale  | 85                    |           |       |                |       | ▢ 504  |       |                | ▢ 504 | ▢ 504               |       |                |                |       | ▢ 504 |            |              |       |       |
| modules soft spécifiques | 5904VG/2M             | Automobile            | 170       |       |                | ▢ 520 | ▢ 520  |       |                |       | ▢ 520               |       |                |                |       |       |            | ▢ 520        | ▢ 520 |       |
|                          | 5904VU/1M             | Maintenance générale  | 90        |       |                | ▢ 490 | ▢ 490  |       | ▢ 490          |       | ▢ 490               |       |                |                |       |       |            | ▢ 490        | ▢ 490 |       |
|                          | 5904VU/2M             | Maintenance générale  | 144       |       |                | ▢ 491 | ▢ 491  |       |                |       | ▢ 491               |       |                |                |       |       |            | ▢ 491        | ▢ 491 |       |
|                          | 5927VU/M              | Maintenance générale  | 108       |       |                |       |        |       |                |       |                     |       |                |                |       |       |            |              |       |       |
|                          | 5935ET/1MB            | Microtechnique        | 96        | ▢ 511 |                |       |        |       |                |       |                     |       |                |                |       |       |            |              |       |       |
|                          | 5935VG/1MB            | Automobile            | 98        | ▢ 528 |                |       |        |       |                |       |                     |       |                |                |       |       |            |              |       |       |
|                          | 5935VI/2MB            | Industrie             | 133       | ▢ 487 |                |       |        |       |                |       |                     |       |                |                |       |       |            |              |       |       |
|                          | 5945VUM               | Maintenance générale  | 231       |       | ▢ 530          |       |        | ▢ 530 |                |       |                     |       |                |                |       |       |            |              |       |       |
|                          | 5988H/7M              | Automobile            | 333       |       |                |       |        |       |                |       |                     | ▢ 508 |                |                |       |       |            |              | ▢ 469 |       |
|                          | 5988L/4M              | Automobile            | 273       |       |                | ▢ 470 | ▢ 470  |       |                |       |                     | ▢ 470 |                |                |       |       |            | ▢ 470        | ▢ 470 |       |
|                          | 5980U/BIKE-M          | Réparation vélos      | 106       |       |                |       |        |       |                |       |                     |       |                |                |       |       |            |              |       |       |
|                          | 5988U6/M              | Maintenance générale  | 214       |       |                | ▢ 510 |        |       |                |       |                     | ▢ 510 |                |                |       |       |            |              | ▢ 510 |       |
|                          | 5988U/7M              | Maintenance générale  | 215       |       |                | ▢ 497 |        |       |                |       |                     | ▢ 497 |                |                |       |       |            | ▢ 497        | ▢ 497 |       |
|                          | 5988VHB-MQ            | Microtechnique        | 66        |       |                | ▢ 514 | ▢ 514  |       | ▢ 514          |       |                     | ▢ 514 |                |                |       |       |            | ▢ 514        | ▢ 514 |       |
|                          | 5989 VEM              | Automobile            | 66        |       |                |       |        |       |                |       |                     |       |                |                |       |       |            |              |       |       |
|                          | plateaux thermoformés | 5904VI/1T             | Industrie | 98    |                |       | ▢ 481  | ▢ 481 |                | ▢ 481 |                     | ▢ 481 |                |                |       |       |            |              | ▢ 481 | ▢ 481 |
|                          |                       | 5904VI/2T             | Industrie | 153   |                |       | ▢ 482  |       |                |       |                     | ▢ 482 |                |                |       |       |            |              | ▢ 482 | ▢ 482 |
| 5904VI/3T                |                       | Industrie             | 142       |       |                | ▢ 483 |        |       |                |       | ▢ 483               |       |                |                |       |       |            |              | ▢ 483 |       |
| 5904VG/2T                |                       | Automobile            | 99        |       |                | ▢ 521 | ▢ 521  |       | ▢ 521          |       | ▢ 521               |       |                |                |       |       |            | ▢ 521        | ▢ 521 |       |
| 5904VG/3T                |                       | Automobile            | 102       |       |                | ▢ 523 | ▢ 523  |       |                |       | ▢ 523               |       |                |                |       |       |            | ▢ 523        | ▢ 523 |       |
| 5904VG/5T                |                       | Automobile            | 153       |       |                | ▢ 524 |        |       |                |       | ▢ 524               |       |                |                |       |       |            | ▢ 524        | ▢ 524 |       |
| 5904VU/2T                |                       | Maintenance générale  | 104       |       |                | ▢ 492 | ▢ 492  |       |                |       | ▢ 492               |       |                |                |       |       |            | ▢ 492        | ▢ 492 |       |
| 5904VU/3T                |                       | Maintenance générale  | 146       |       |                | ▢ 493 | ▢ 493  |       |                |       | ▢ 493               |       |                |                |       |       |            | ▢ 493        | ▢ 493 |       |
| 5904VU/4T                |                       | Maintenance générale  | 197       |       |                | ▢ 494 | ▢ 494  |       |                |       | ▢ 494               |       |                |                |       |       |            | ▢ 494        | ▢ 494 |       |
| 5908VG/2T                |                       | Automobile            | 214       |       |                |       |        |       |                |       |                     |       |                |                |       |       |            |              |       |       |
| 5908VI/2T                |                       | Industrie             | 232       |       |                |       |        |       |                |       |                     |       |                |                |       |       |            |              | ▢ 484 |       |
| 5908VU/2T                |                       | Maintenance générale  | 161       |       |                | ▢ 495 |        |       |                |       | ▢ 495               |       |                |                |       |       |            | ▢ 495        | ▢ 495 |       |
| 5910VI/3T                |                       | Industrie             | 261       |       |                |       |        |       |                |       |                     |       |                |                |       |       |            |              |       |       |
| 5938U/2T                 |                       | Maintenance générale  | 210       |       | ▢ 502          |       |        |       |                |       |                     |       |                |                |       |       |            |              |       |       |



## 5902VI

Composition de 107 outils

### ► Maintenance industrielle

#### Quantité/Description

| Quantité/Description   | Réf. Beta    |
|--|--------------|
| 6 chasse-goupilles Ø 2 - 3 - 4 - 5 - 6 - 8 mm  | 31           |
| 1 pointeau Ø 3 mm  | 32           |
| 1 burins nervurés 200 mm   | 35           |
| 26 clé mixte 6÷32 mm   | 42/S26       |
| 12 clés à fourches 6x7 - 8x9 - 10x11 - 12x13 - 14x15 - 16x17 - 18x19 - 20x22 - 21x23 - 24x26 - 25x28 - 30x32 mm          | 55/S12       |
| 9 clés mâles 6 pans coudées Ø 1,5 - 2 - 2,5 - 3 - 4 - 5 - 6 - 8 - 10 mm  | 96N/SC9      |
| 1 Clé à molette à ouverture graduée, chromée 300 mm  | 111E         |
| 13 douilles 6 pans 1/2" sur rail Ø 10÷22 mm  | 920A/SB13    |
| 1 rallonge - 1/2" 125 mm   | 920/21       |
| 1 rallonge - 1/2" 255 mm   | 920/22       |
| 1 cardan 1/2"  | 920/25       |
| 1 poignée coulissante 1/2"   | 920/42       |
| 1 cliquet réversible 1/2" ®  | 920/55       |
| 1 Pince multiprise entrepassée 250 mm  | 1048N        |
| 1 pince - étau à becs droits 240 mm  | 1052         |
| 1 pince coupante diagonale à faible effort de coupe, branchées gainées confort bi-matières, finition industrielle 160 mm | 1084GBM      |
| 1 cisaille bichantourneuse coupe droite 250 mm   | 1122         |
| 1 ciseaux d'électricien  | 1128BMX      |
| 1 pince universelle, branches gainées confort bi-matières, modèle grande capacité, finition industrielle 180 mm          | 1150GBM      |
| 1 pince à becs demi-ronds longs striés, branches gainées confort bi-matières, finition industrielle 160 mm               | 1166GBM      |
| 8 tournevis pour vis à fente ● 2,5x50 - 3x75 - 3,5x100 - 4x125 - 5,5x125 - 6,5x150 - 8x200 - 10x200 mm                   | 1260         |
| 4 tournevis pour vis à Phillips® ⚙ PH0x60 - PH1x80 - PH2x100 - PH3x150 mm  | 1262         |
| 1 marteau de mécanicien 500 g  | 1370         |
| 1 massette sans rebond Ø 40 mm   | 1392         |
| 1 pointe à tracer en carbure   | 1688A        |
| 1 mètre à ruban 5 m  | 1692         |
| 1 jauge d'épaisseur  | 1708/20      |
| 5 limes demi-douces 200 mm   | 1719BMA...S5 |
| 1 monture de scie à métaux   | 1726BM       |
| 1 Burette tôle 300 cc  | 1751N        |
| 1 cutter à lame sécable 18 mm avec lames   | 1771BM       |
| 1 lampe magnétique articulée à LEDs haute luminosité, en aluminium anodisé renforcé, jusqu'à 500 Lumens                  | 1837F        |



€

5902VI 1.810,00 059021060

Composition conseillée avec RSC22 - RSC23 - RSC23T - C25 - C27S

## 5904VI/1T

Composition de 98 outils en plateaux thermoformés rigides en ABS

### ► Maintenance industrielle

#### Quantité/Description

| Quantité/Description   | Réf. Beta   | TR   |
|--|-------------|------|
| 19 douilles 6 pans avec carré conducteur femelle 1/2" Ø 10÷24 - 26 - 27 - 30 - 32 mm   | 920A        | T80  |
| 5 douilles tournevis pour vis 6 pans creux carré femelle 1/2" Ø 5 - 6 - 8 - 10 - 12 mm | 920ME       | T80  |
| 1 rallonge - 1/2" 125 mm   | 920/21      | T80  |
| 1 rallonge - 1/2" 255 mm   | 920/22      | T80  |
| 1 cardan 1/2"  | 920/25      | T80  |
| 1 poignée coulissante 1/2"   | 920/42      | T80  |
| 1 cliquet réversible 1/2" ®  | 920/55      | T80  |
| 16 clés mixtes 6÷21 mm   | 42          | T05  |
| 5 clés mixtes 22-24-27-30-32 mm  | 42          | T06  |
| 1 Pince multiprise entrepassée 250 mm  | 1048N       | T153 |
| 1 pince - étau à becs droits 240 mm  | 1052        | T153 |
| 1 Pince coupante diagonale à faible effort de coupe 160 mm                             | 1084        | T138 |
| 1 pince à becs demi-ronds longs 180 mm   | 1150        | T138 |
| 1 Pince à becs demi-ronds longs 160 mm   | 1166        | T138 |
| 1 pinces pour circlips intérieurs à becs droits Ø 180 mm                               | 1032        | T145 |
| 1 pinces pour circlips intérieurs à becs coudés Ø 170 mm                               | 1034        | T145 |
| 1 pinces pour circlips extérieurs à becs droits ● 175 mm                               | 1036        | T145 |
| 1 pinces pour circlips extérieurs à becs coudés ● 175 mm                               | 1038        | T145 |
| 2 burins nervurés 100 - 200 mm   | 35          | T234 |
| 5 limes demi-douces 200 mm   | 1719BMA8/S5 | T236 |
| 1 marteau de mécanicien 300 g  | 1370        | T234 |
| 1 maillet à embouts nylon, manche en bois Ø 35 mm                                      | 1390        | T234 |
| 8 clés à fourches 6x7 - 8x9 - 10x11 - 12x13 - 14x15 - 16x17 - 18x19 - 20x22 mm         | 55          | T33  |
| 9 clés mâles 6 pans coudées Ø 1,5 - 2 - 2,5 - 3 - 4 - 5 - 6 - 8 - 10 mm                | 96/SC9      | T33  |
| 4 tournevis pour vis à fente ● 3x75 - 4x100 - 5,5x150 - 6,5x150 mm                     | 1260        | T208 |
| 3 tournevis pour vis Phillips® ⚙ PH0x60 - PH1x80 - PH2x100 mm                          | 1262        | T208 |
| 6 clés mâles 6 pans en T 2,5 - 3 - 4 - 5 - 6 - 8 mm                                    | 951         | T68  |



T80 T05 T06



T153 T138 T145 T236



T234 T33 T208 T68

€

5904VI/1T 1.625,00 059041161

Composition conseillée avec RSC24 - RSC24A - RSC24AXL - C37 - C39 à 6 - 7 - 8 tiroirs  
RSC23T - C39T - RSC24L - RSC24L-CAB - C59 - C55 - RSC28 - C39MD - C39SM

## 5904VI/2T

Composition de 153 outils en plateaux thermoformés rigides en ABS

### ► Maintenance industrielle

#### Quantité/Description

- 16 clés mixtes 6÷21 mm
- 5 clés mixtes 22 - 24 - 27 - 30 - 32 mm
- 5 chasse-goupilles Ø 2 - 3 - 4 - 5 - 6 mm
- 1 pointeau Ø 4 mm
- 12 clés à fourches 6x7 - 8x9 - 10x11 - 12x13 - 14x15 - 16x17  
18x19 - 20x22 - 21x23 - 24x26 - 27x29 - 30x32 mm
- 9 clés mâles 6 pans coudées ○ 1,5 - 2 - 2,5 - 3 - 4 - 5 - 6 - 8 - 10 mm
- 7 clés polygonales contre - coudées 6÷29 mm
- 19 douilles 6 pans avec carré conducteur femelle 1/2" ○ 10÷24 - 26 - 27 - 30 - 32 mm
- 1 rallonge - 1/2" 125 mm
- 1 rallonge - 1/2" 255 mm
- 1 cardan 1/2"
- 1 poignée coulissante 1/2"
- 1 cliquet réversible 1/2" ⊕
- 13 douilles 6 pans avec carré conducteur femelle 1/4" ○ 4÷14 mm
- 6 douilles tournevis pour vis 6 pans creux carré femelle 1/4" ○ 2,5÷8 mm
- 1 rallonge - 1/4" 50 mm
- 1 rallonge - 1/4" 150 mm
- 1 cardan avec carrés mâle et femelle 1/4"
- 1 poignée emmanchée avec carré mâle 1/4"
- 1 poignée coulissante avec carré mâle 1/4"
- 1 cliquet réversible avec carré mâle 1/4" ⊕
- 9 tournevis pour vis à fente ● 3x75 - 3x100 - 4x100 - 4x150 - 5,5x100 - 5,5x150 - 6,5x150 - 8x150 - 10x200 mm
- 2 tournevis à lame courte pour vis à fente ● 4x30 - 6,5x30 mm
- 7 tournevis pour vis Phillips® ⊕ PH0x60 - PH0x100 - PH1x80 - PH1x120 - PH2x100 - PH2x150 - PH3x150 mm
- 2 tournevis à lame courte pour vis Phillips® ⊕ PH1x30 - PH2x30 mm
- 1 Pince multiprise entrecroisée 250 mm
- 1 pince - étau à becs droits 240 mm
- 1 Pince coupante diagonale à faible effort de coupe ≲ 160 mm
- 1 Pince à becs demi-ronds longs ● 160 mm
- 1 pince à becs demi-ronds longs = 180 mm
- 1 pinces pour circlips intérieurs à becs droits ○ 180 mm
- 1 pinces pour circlips intérieurs à becs coudés ○ 170 mm
- 1 pinces pour circlips extérieurs à becs droits ● 175 mm
- 1 pinces pour circlips extérieurs à becs coudés ● 175 mm
- 6 clés mâles 6 pans en T 2,5 - 3 - 4 - 5 - 6 - 8 mm
- 5 limes demi-douces 200 mm
- 2 burins nervurés 100 - 200 mm
- 1 marteau de mécanicien 300 g
- 1 maillet à embouts nylon, manche en bois Ø 35 mm
- 1 pince à riveter
- 100 rivets en aluminium 2,9x6 mm
- 100 rivets en aluminium 3,2x8 mm
- 100 rivets en aluminium 3,8x10 mm
- 100 rivets en aluminium 4x12 mm
- 100 rivets en aluminium 4,8x12 mm
- 1 mètre à ruban
- 1 mini - monture de scie à métaux
- 1 Etui de 10 lames sécables 18 mm, pour 1771 et 1771BM, 1771HD
- 1 cutter à lame sécable 18 mm avec lames

| Réf. Beta   | TR   |
|-------------|------|
| 42          | T05  |
| 42          | T06  |
| 31          | T31  |
| 32          | T31  |
| 55          | T31  |
| 96N/SC9     | T31  |
| 90          | T40  |
| 920A        | T83  |
| 920/21      | T83  |
| 920/22      | T83  |
| 920/25      | T83  |
| 920/42      | T83  |
| 920/55      | T83  |
| 900         | T91  |
| 900ME       | T91  |
| 900/20      | T91  |
| 900/21      | T91  |
| 900/25      | T91  |
| 900/25      | T91  |
| 900B/G/30   | T91  |
| 900/42      | T91  |
| 900/55      | T91  |
| 1260        | T167 |
| 1260N       | T167 |
| 1262        | T168 |
| 1262N       | T168 |
| 1048N       | T153 |
| 1052        | T153 |
| 1084        | T138 |
| 1166        | T138 |
| 1150        | T138 |
| 1032        | T145 |
| 1034        | T145 |
| 1036        | T145 |
| 1038        | T145 |
| 951         | T68  |
| 1719BMA8/S5 | T236 |
| 35          | T234 |
| 1370        | T234 |
| 1390        | T234 |
| 1741B       | T281 |
| 1741RV...K  | T281 |
| 1741RV...K  | T281 |
| 1741RV...K  | T281 |
| 1741RV...K  | T281 |
| 1741RV...K  | T281 |
| 1692        | T294 |
| 1725CR      | T294 |
| 1771RL      | T294 |
| 1771        | T294 |



T05 T06 T31



T40 T83 T91



T167 T168

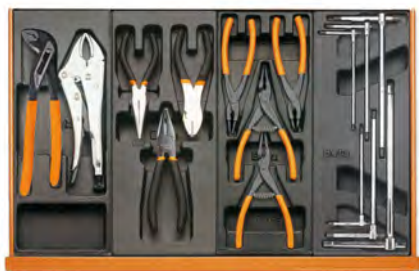

T153 T138 T145 T68



T236 T234 T281 T294

€

5904VI/2T 2.335,00 059041164

Composition conseillée avec RSC24 à 7 - 8 tiroirs - RSC24A à 7 - 8 tiroirs - RSC24AXL - C37 à 7 - 8 tiroirs - C39 à 7 - 8 tiroirs  
RSC24L - RSC24L-CAB - C59 - C55 - RSC23T - RSC28 - C39MO - C39SM

# 5904VI/3T

Composition de 142 outils en plateaux thermoformés rigides en ABS

## ► Maintenance industrielle

### Quantité/Description



T05 T06 T31



T167 T202 T205



T80 T73 T68



T137 T153 T145 T146



T231 T297 T281



T279 VP6

| Quantité/Description  | Réf. Beta  | TR   |
|---|------------|------|
| 16 clés mixtes 6+21 mm  | 42         | T05  |
| 5 clés mixtes 22 - 24 - 27 - 30 - 32 mm   | 42         | T06  |
| 5 chasse-goupilles Ø 2 - 3 - 4 - 5 - 6 mm   | 31         | T31  |
| 1 pointeau Ø 4 mm   | 32         | T31  |
| 12 clés à fourches 6x7 - 8x9 - 10x11 - 12x13 - 14x15 - 16x17 - 18x19 - 20x22 - 21x23 - 24x26 - 27x29 - 30x32 mm | 55         | T31  |
| 9 clés mâles 6 pans coudées Ø 1,5 - 2 - 2,5 - 3 - 4 - 5 - 6 - 8 - 10 mm   | 96N/SC9    | T31  |
| 9 tournevis pour vis à fente ● 3x75 - 3,5x100 - 4x100 - 4x150 - 5,5x100 - 5,5x150 - 6,5x150 - 8x150 - 10x200 mm | 1260       | T167 |
| 2 tournevis à lame courte pour vis à fente ● 4x30 - 6,5x30 mm   | 1260N      | T167 |
| 6 tournevis pour vis Phillips® ● PH0x60 - PH0x100 - PH1x80 - PH1x120 - PH2x100 - PH2x150 mm                     | 1262       | T202 |
| 7 tournevis pour vis Torx® ● T6-T7-T8-T9-T10-T15-T20  | 1267TX     | T205 |
| 5 douilles tournevis pour vis 6 pans creux carré femelle 1/2" ○ 5 - 6 - 8 - 10 - 12 mm                          | 920ME      | T80  |
| 1 rallonge - 1/2" 125 mm  | 920/21     | T80  |
| 1 rallonge - 1/2" 255 mm  | 920/22     | T80  |
| 1 cardan 1/2"   | 920/25     | T80  |
| 1 poignée coulissante 1/2"  | 920/42     | T80  |
| 1 cliquet réversible 1/2" ⊕   | 920/55     | T80  |
| 19 douilles 6 pans avec carré conducteur femelle 1/2" ○ 10+24 - 26 - 27 - 30 - 32 mm                            | 920A       | T80  |
| 8 Clé en tube droite 12 pans 6x7 - 8x9 - 10x11 - 12x13 - 14x15 - 16x17 - 18x19 - 20x22 mm                       | 930        | T73  |
| 1 broches pour articles 930 - 935   | 940/1      | T73  |
| 1 broches pour articles 930 - 935   | 940/2      | T73  |
| 6 clés mâles 6 pans en T 2,5 - 3 - 4 - 5 - 6 - 8 mm   | 951        | T68  |
| 1 pince à becs demi-ronds longs = 180 mm  | 1150BM     | T137 |
| 1 Pince à becs demi-ronds longs ● 160 mm  | 1166BM     | T137 |
| 1 Pince coupante diagonale à faible effort de coupe < 160 mm  | 1084BM     | T137 |
| 1 Pince multiprise entrecroisée 250 mm  | 1048N      | T153 |
| 1 pince - étau à becs droits 240 mm   | 1052       | T153 |
| 1 pinces pour circlips intérieurs à becs droits ○ 180 mm  | 1032       | T145 |
| 1 pinces pour circlips intérieurs à becs coudés ○ 170 mm  | 1034       | T145 |
| 1 pinces pour circlips extérieurs à becs droits ● 175 mm  | 1036       | T145 |
| 1 pinces pour circlips extérieurs à becs coudés ● 175 mm  | 1038       | T145 |
| 1 pinces pour circlips intérieurs à becs droits ○ 140 mm  | 1032       | T146 |
| 1 pinces pour circlips intérieurs à becs coudés ○ 225 mm  | 1034       | T146 |
| 1 pinces pour circlips extérieurs à becs droits ● 140 mm  | 1036       | T146 |
| 1 pinces pour circlips extérieurs à becs coudés ● 225 mm  | 1038       | T146 |
| 1 marteau de mécanicien 400 g   | 1370       | T231 |
| 1 maillet à embouts nylon, manche en bois Ø 35 mm   | 1390       | T231 |
| 1 limes demi-douces 200 mm  | 1719BMA8/T | T231 |
| 1 limes demi-douces 200 mm  | 1719BMA8/P | T231 |
| 1 limes demi-douces 200 mm  | 1719BMA8/M | T231 |
| 1   | 1651DGTB   | T297 |
| 1 réglét flexible 300 mm  | 1682       | T297 |
| 1 Mètre à ruban 5 m   | 1691BM     | T297 |
| 1 pince à riveter 250 mm  | 1741B      | T281 |
| 100 rivets en aluminium 2,9x6 mm  | 1741RV..K  | T281 |
| 100 rivets en aluminium 3,2x8 mm  | 1741RV..K  | T281 |
| 100 rivets en aluminium 3,8x10 mm   | 1741RV..K  | T281 |
| 100 rivets en aluminium 4x12 mm   | 1741RV..K  | T281 |
| 100 rivets en aluminium 4,8x12 mm   | 1741RV..K  | T281 |
| 1 cisaille type américain coupe droite 250 mm   | 1112       | T279 |
| 1 ciseaux d'électricien   | 1128BM     | T279 |
| 1 monture de scie à métaux  | 1726       | T279 |
| (5) lames de scies  | 1728BM     | T279 |
| 1 Burette tôle 200 cc   | 1751N      | T279 |
| 1 bac de rangement  | VP6        | VP6  |

5904VI/3T

€ 2.690,00 059041168

Composition conseillée avec RSC24 à 8 tiroirs - RSC24/A à 8 tiroirs - C37 à 8 tiroirs - C39 à 8 tiroirs RSC24AXL - RSC28 - C39MO - C39SM - C55 - C59B

# 5908VI/2T

Composition de 232 outils en plateaux thermoformés rigides en ABS

## ► Maintenance industrielle

### Quantité/Description

### Réf. Beta TR



T80 T05 T06



T91 T68 T40 T41



T199 T202 T201 T204



T234 T281 T153 T236



T145 T137 T31



T279 VP5



T273 T270

- 5 douilles tournevis pour vis 6 pans creux carré femelle 1/2"  $\odot$  5 - 6 - 8 - 10 - 12 mm 920ME T80
- 1 rallonge - 1/2" 125 mm 920/21 T80
- 1 rallonge - 1/2" 255 mm 920/22 T80
- 1 cardan 1/2" 920/25 T80
- 1 poignée coulissante 1/2" 920/42 T80
- 1 cliquet réversible 1/2"  $\odot$  920/55 T80
- 19 douilles 6 pans avec carré conducteur femelle 1/2"  $\odot$  10+24 - 26 - 27 - 30 - 32 mm 920A T80
- 16 clés mixtes 6÷21 mm 42 T05
- 5 clés mixtes 22 - 24 - 27 - 30 - 32 mm 42 T06
- 13 douilles 6 pans avec carré conducteur femelle 1/4"  $\odot$  4÷14 mm 900 T91
- 6 douilles tournevis pour vis 6 pans creux carré femelle 1/4"  $\odot$  2,5 - 3 - 4 - 5 - 6 - 8 mm 900ME T91
- 1 rallonge - 1/4" 50 mm 900/20 T91
- 1 rallonge - 1/4" 150 mm 900/21 T91
- 1 poignée emmanchée avec carré mâle 1/4" 900BG/30 T91
- 1 cardan avec carrés mâle et femelle 1/4" 900/25 T91
- 1 poignée coulissante avec carré mâle 1/4" 900/42 T91
- 1 cliquet réversible avec carré mâle 1/4"  $\odot$  900/55 T91
- 6 clés mâles 6 pans en T 2,5 - 3 - 4 - 5 - 6 - 8 mm 951 T68
- 7 clés polygonales contre - coudées 6x7-8x9-10x11-12x13-14x15-16x17-18x19 mm 90 T40
- 5 clés polygonales contre - coudées 20x22 - 21x23 - 24x26 - 25x28 - 27x29 mm 90 T41
- 7 tournevis pour vis à fente  $\bullet$  2,5x50 - 3x75 - 3,5x100 - 4x125 - 5,5x100 - 5,5x150 - 6,5x150 mm 1260 T199
- 6 tournevis pour vis Phillips  $\oplus$  PH0x60 - PH0x100 - PH1x80 - PH1x120 - PH2x100 - PH2x150 mm 1262 T202
- 3 tournevis pour vis à fente  $\bullet$  8x200 - 10x150 - 10x200 mm 1260 T201
- 2 tournevis à lame courte pour vis à fente  $\bullet$  4x30 - 6,5x30 mm 1260N T201
- 2 tournevis pour vis Phillips  $\oplus$  PH3x150 - PH4x200 mm 1262 T204
- 2 tournevis à lame courte pour vis Phillips  $\oplus$  PH1x30 - PH2x30 mm 1262N T204
- 2 burins nervurés 100 - 200 mm 35 T234
- 1 marteau de mécanicien 300 g 1370 T234
- 1 maillet à embouts nylon, manche en bois  $\varnothing$  35 mm 1390 T234
- 1 pince à riveter 250 mm 1741B T281
- 100 rivets en aluminium 2,9x6 mm 1741RV...K T281
- 100 rivets en aluminium 3,2x8 mm 1741RV...K T281
- 100 rivets en aluminium 3,8x10 mm 1741RV...K T281
- 100 rivets en aluminium 4x12 mm 1741RV...K T281
- 100 rivets en aluminium 4,8x12 mm 1741RV...K T281
- 1 Pince multiprise entrepassée 250 mm 1048N T153
- 1 pince - étau à becs droits 240 mm 1052 T153
- 5 limes demi-douces 200 mm 1719BMA...S5 T236
- 1 pinces pour circlips intérieurs à becs droits  $\odot$  180 mm 1032 T145
- 1 pinces pour circlips intérieurs à becs coudés  $\odot$  170 mm 1034 T145
- 1 pinces pour circlips extérieurs à becs droits  $\bullet$  175 mm 1036 T145
- 1 pinces pour circlips extérieurs à becs coudés  $\bullet$  175 mm 1038 T145
- 1 pince à becs demi-ronds longs  $\equiv$  180 mm 1150BM T137
- 1 Pince à becs demi-ronds longs  $\bullet$  160 mm 1166BM T137
- 1 Pince coupante diagonale à faible effort de coupe  $\nless$  160 mm 1084BM T137
- 5 chasse-goupilles  $\varnothing$  2 - 3 - 4 - 5 - 6 mm 31 T31
- 1 pointeau  $\varnothing$  4 mm 32 T31
- 55 55 T31
- 12 clés à fourches 6x7 - 8x9 - 10x11 - 12x13 - 14x15 - 16x17 96N/SC9 T31
- 18x19 - 20x22 - 21x23 - 24x26 - 27x29 - 30x32 mm 1112 T279
- 9 clés mâles 6 pans coudées  $\odot$  1,5 - 2 - 2,5 - 3 - 4 - 5 - 6 - 8 - 10 mm 1128BM T279
- 1 cisaille type américain coupe droite 250 mm 1726 T279
- 1 ciseaux d'électricien 1728BM T279
- 1 monture de scie à métaux 1751N T279
- 5 lames de scies VP5 VP5
- 1 Burette tôle 200 cc 435/1,5 T273
- 1 bac de rangement 435/3 T273
- 1 tourne - à - gauche extensible M3÷M12 436/1 T273
- 1 tourne - à - gauche extensible M5÷M21 436/2 T273
- 1 porte - outils à cliquet réversible 2,0÷5,0 mm (M3÷M8) 444/1 T273
- 1 porte - outils à cliquet réversible 4,6÷8,0 mm (M5÷M12) 444/2 T273
- 1 porte - filières 25,4 mm 1707 T273
- 1 porte - filières 38,1 mm 430 T270
- 1 jauge de filetage 0,25÷6 W 62÷4x1" 433 T270
- 26 tarauds à main, pas gros, filetage métrique M3 - 4 - 5 - 6 - 7 - 8 - 9 - 10 - 12 - 14 - 16 - 18 - 20 440 T270
- 14 tarauds à main, pas fin, filetage métrique M6x0,75 - M8x1 - M10x1,25 441 T270
- M12x1,5 - M14x1,5 - M16x1,5 - M18x1,5 441A T270
- 7 filières rondes, pas gros, filetage métrique M3 - 4 - 5 - 6 - 7 - 8 - 9 440 T270
- 6 filières rondes, pas gros, filetage métrique M10 - 12 - 14 - 16 - 18 - 20 441 T270
- 2 filières rondes, pas fin, filetage métrique M6x0,75 - M8x0,75 441A T270
- 5 filières rondes, pas fin, filetage métrique M10x1,25 - M12x1,5 - M14x1,5 - M16x1,5 - M18x1,5

€

5908VI/2T 3.610,00 059081105

Composition conseillée avec RSC28 - RSC24AXL à 8-9 tiroirs, RSC24A à 8 tiroirs, RSC24 à 8 tiroirs, C37 à 8 tiroirs, C39 à 8 tiroirs



## 5910VI/3

Composition de 297 outils

### ► Maintenance industrielle

| Quantité/Description  | Réf. Beta   |
|---|-------------|
| 6 Ø 2 - 3 - 4 - 5 - 6 - 8 mm  | 31/B6N      |
| 1 pointeau Ø 4 mm   | 32          |
| 2 burins nervurés 125 - 250 mm  | 35          |
| 1 bédane nervuré 200 mm   | 37          |
| 30 clés mixtes 6-7-8-9-10-11-12-13-14-15-16-17-18-19-20-21-22-23-24-25-26-27-28-29-30-32-35-36-38-41 mm                         | 42          |
| 14 clés à fourches 6x7 - 8x9 - 10x11 - 12x13 - 14x15 - 16x17 - 18x19 - 20x22 - 21x23 - 24x26 - 25x28 - 27x29 - 30x32 - 36x41 mm | 55          |
| 13 clés polygonales contre - coudées 6x7+30x32 mm   | 90          |
| 14 clés mâles 6 pans coudées Ø 1,5 - 2 - 2,5 - 3 - 4 - 5 - 6 - 8 - 10 - 12 - 13 - 14 - 17 - 19 mm                               | 96N         |
| 1 Clé à molette à ouverture graduée, chromée 250 mm   | 111E        |
| 1 clé serre - tubes modèle américain 300 mm   | 362         |
| 25 forets taillés, série courte 1+13x0,5 mm   | 412/SP25    |
| 37 composition de tarauds et de filières en acier HSS   | 447/C37     |
| 1 Clé dynamométrique à déclenchement ZERO-RESET Ⓞ 1/2", 40+200 Nm   | 666/20      |
| 1 poignée à béquille à cardan 1/2"  | 920/40      |
| 4 douilles tournevis pour vis 6 pans creux carré femelle 1/2" Ⓞ 10-12-14-17 mm  | 920ME       |
| 25 20 douilles et 5 accessoires   | 920A/C20X   |
| 17 composition de 12 douilles et 5 accessoires 3/4"   | 928A/C12    |
| 12 clés à pipe débouchées 6 et 12 pans gros effort 8 - 10 - 11 - 13 - 14 - 17 - 19 - 22 - 24 - 27 - 30 - 32 mm                  | 932         |
| 14 clés mâles 6 pans en T 2+14 mm   | 951/S14     |
| 5 clés mâles 6 pans à béquille à cardan Ⓞ 3 - 4 - 5 - 6 - 8 mm  | 953         |
| 3 pinces pour circlips intérieurs à becs droits Ⓞ 180 - 225 - 300 mm  | 1032        |
| 3 pinces pour circlips intérieurs à becs coudés Ⓞ 170 - 210 - 290 mm  | 1034        |
| 3 pinces pour circlips extérieurs à becs droits Ⓞ 140x1,3 - 175 - 225 mm  | 1036        |
| 3 pinces pour circlips extérieurs à becs coudés Ⓞ 135x1,3 - 175 - 220 mm  | 1038        |
| 2 Pince multiprise entrapassée 250 - 300 mm   | 1048N       |
| 1 pince-étau à becs longs   | 1051        |
| 1 pince coupante diagonale à faible effort de coupe, branchées gainées confort bi-matières, finition industrielle 160 mm        | 1084GBM     |
| 1 pince coupante frontale articulée, série lourde 180 mm  | 1092V       |
| 1 cisaille type américain coupe droite 300 mm   | 1112        |
| 1 cisaille bichantourneuse bac de canard 250 mm   | 1114        |
| 1 ciseaux d'électricien   | 1128BMX     |
| 1 pince universelle, branches gainées confort bi-matières, modèle grande capacité, finition industrielle 180 mm                 | 1150GBM     |
| 1 pince à becs demi-ronds longs striés, branches gainées confort bi-matières, finition industrielle 160 mm                      | 1166GBM     |
| 1 pince à becs coudés demi-ronds longs striés, branches gainées confort bi-matières, finition industrielle 160 mm               | 1168GBM     |
| 9 tournevis pour vis à fente Ⓞ 2,5x50 - 3x75 - 3,5x150 - 4x125 - 5,5x125 - 6,5x150 - 8x200 - 10x200 - 12x250 mm                 | 1260        |
| 2 tournevis à lame courte pour vis à fente Ⓞ 4x30 - 6,5x30 mm   | 1260N       |
| 5 tournevis pour vis Phillips® Ⓞ PH0x100 - PH1x120 - PH2x150 - PH3x150 - PH4x200 mm   | 1262        |
| 2 tournevis à lame courte pour vis Phillips® Ⓞ PH1x30 - PH2x30 mm   | 1262N       |
| 7 tournevis pour vis Torx® Ⓞ T6 - T8 - T10 - T15 - T20 - T25 - T30  | 1267TX      |
| 2 marteau de mécanicien 300 - 600 g   | 1370        |
| 2 maillet à embouts nylon, manche en bois Ø 35 - 60 mm  | 1390        |
| 5 extracteurs de goujons cassés M3+M18  | 1430/S5     |
| 1 Extracteur universel à 2 griffes 23+70 mm   | 1500N/1     |
| 1 Extracteur universel à 2 griffes 23+100 mm  | 1500N/2     |
| 1 Pied à coulisse   | 1650        |
| 1 réglelet semi-rigide 300 mm   | 1683        |
| 1 pointe à tracer en carbure  | 1688A       |
| 1 mètre à ruban 5 m   | 1692        |
| 1 jauge d'épaisseur   | 1708/13     |
| 1 doigt magnétique flexible 1,8 kg  | 1712E/2     |
| 5 limes demi-douces 200 mm  | 1719BMA8/S5 |
| 1 monture de scie à métaux  | 1726BM      |
| 1 pince à riveter   | 1741B       |
| 1 Burette tôle 200 cc   | 1751N       |

€

5910VI/3 7.450,00 059101044

Composition conseillé en association avec C30M

# 5910VI/3T

Composition de 261 outils en plateaux thermoformés rigides en ABS

## ► Maintenance industrielle

### Quantité/Description

| Quantité/Description   | Réf. Beta   | TR   |
|--|-------------|------|
| 16 clés mixtes 6÷21 mm   | 42          | T05  |
| 5 clés mixtes 22 - 24 - 27 - 30 - 32 mm  | 42          | T06  |
| 5 chasse-goupilles Ø 2 - 3 - 4 - 5 - 6 mm  | 31          | T31  |
| 1 pointeau Ø 4 mm  | 32          | T31  |
| 13 clés à fourches 6x7 - 8x9 - 10x11 - 12x13 - 14x15 - 16x17<br>18x19 - 20x22 - 21x23 - 24x26 - 27x29 - 30x32 mm | 96N/SC9     | T31  |
| 9 clés mâles 6 pans coudées Ø 1,5 - 2 - 2,5 - 3 - 4 - 5 - 6 - 8 - 10 mm  | 90          | T41  |
| 5 clés polygonales contre - coudées 20x22 - 21x23 - 24x26 - 25x28 - 27x29 mm                                     | 90          | T40  |
| 7 clés polygonales contre - coudées 6x7 - 8x9 - 10x11 - 12x13 - 14x15 - 16x17<br>18x19 mm                        | 920ME       | T80  |
| 5 douilles tournevis pour vis 6 pans creux carré femelle 1/2" Ø 5 - 6 - 8 - 10 - 12 mm                           | 920/21      | T80  |
| 1 rallonge - 1/2" 125 mm   | 920/22      | T80  |
| 1 rallonge - 1/2" 255 mm   | 920/25      | T80  |
| 1 cardan 1/2"  | 920/42      | T80  |
| 1 poignée coulissante 1/2"   | 920/55      | T80  |
| 1 cliquet réversible 1/2" Ⓢ  | 920A        | T80  |
| 19 douilles 6 pans avec carré conducteur femelle 1/2" Ø 10÷24 - 26 - 27 - 30 - 32 mm                             | 1260        | T167 |
| 9 tournevis pour vis à fente ● 3x75 - 3x100 - 4x100 - 4x150 - 5,5x100 - 5,5x150 - 6,5x150 -<br>8x150 - 10x200 mm | 1260N       | T167 |
| 2 tournevis à lame courte pour vis à fente ● 4x30 - 6,5x30 mm  | 1262        | T168 |
| 7 tournevis pour vis Phillips® ● PH0x60 - PH0x100 - PH1x80 - PH1x120 - PH2x100 - PH2x150 -<br>PH3x150 mm         | 1262N       | T168 |
| 2 tournevis à lame courte pour vis Phillips® ● PH1x30 - PH2x30 mm  | 96N         | T168 |
| 4 clés mâles 6 pans coudées Ø 13-14-17-19 mm   | 1112        | T279 |
| 1 cisaيلة type américain coupe droite 250 mm   | 1128BM      | T279 |
| 1 ciseaux d'électricien  | 1726        | T279 |
| 1 monture de scie à métaux   | 1728BM      | T279 |
| (5) lames de scies   | 1751N       | T279 |
| 1 Burette tôle 200 cc  | 1150BM      | T137 |
| 1 pince à becs demi-ronds longs ≡ 180 mm   | 1166BM      | T137 |
| 1 Pince à becs demi-ronds longs ● 160 mm   | 1084BM      | T137 |
| 1 Pince coupante diagonale à faible effort de coupe ≡ 160 mm   | 1032        | T145 |
| 1 pinces pour circlips intérieurs à becs droits Ø 180 mm   | 1034        | T145 |
| 1 pinces pour circlips intérieurs à becs coudés Ø 170 mm   | 1036        | T145 |
| 1 pinces pour circlips extérieurs à becs droits ● 175mm  | 1038        | T145 |
| 1 pinces pour circlips extérieurs à becs coudés ● 175mm  | 35          | T234 |
| 2 burins nervurés 100 - 200 mm   | 1370        | T234 |
| 1 marteau de mécanicien 300 g  | 1390        | T234 |
| 1 maillet à embouts nylon, manche en bois Ø 35 mm  | 1719BMA8/S5 | T236 |
| 1 limes demi-douces 200 mm   | 42          |      |
| 4 clés mixtes 35-36-38-41 mm   | 55          |      |
| 1 clés à fourches 36x41 mm   | 111E        |      |
| 1 Clé à molette à ouverture graduée, chromée 250 mm  | 362         |      |
| 1 clé serre - tubes modèle américain 300 mm  | 412/SP25    |      |
| 25 forets taillés, série courte  | 447/C37     |      |
| 37 composition de tarauds et de filières en acier HSS  | 666/20      |      |
| 1 Clé dynamométrique à déclenchement ZERO-RESET Ⓢ 40÷200 Nm  | 928AC12     |      |
| 17 composition de 12 douilles et 5 accessoires 3/4"  | 951/S14     |      |
| 14 clés mâles 6 pans en T  | 953         |      |
| 5 clés mâles 6 pans à béquille à cardan Ø 3-4-5-6-8 mm   | 1032        |      |
| 1 pinces pour circlips intérieurs à becs droits Ø 300 mm   | 1034        |      |
| 1 pinces pour circlips intérieurs à becs coudés Ø 290 mm   | 1036        |      |
| 1 pinces pour circlips extérieurs à becs droits ● 225 mm   | 1038        |      |
| 1 pinces pour circlips extérieurs à becs coudés ● 220 mm   | 1048N       |      |
| 1 Pince multiprise entrecroisée 300 mm   | 1051        |      |
| 1 pince-étau à becs longs  | 1092V       |      |
| 1 pince coupante frontale articulée, série lourde ≡ 180 mm   | 1370        |      |
| 1 marteau de mécanicien 600 g  | 1390        |      |
| 1 maillet à embouts nylon, manche en bois 60 mm  | 1430/S5     |      |
| 5 extracteurs de goujons cassés M3-M18   | 1500/3      |      |
| 1 Extracteur universel à 2 griffes   | 1650        |      |
| 1 Pied à coulisse  | 1683        |      |
| 1 réglet semi-rigide   | 1688        |      |
| 1 pointe à tracer en carbure   | 1692        |      |
| 1 mètre à ruban 5 m  | 1708/13     |      |
| 1 jauge d'épaisseur  | 1712E2      |      |
| 1 doigt magnétique flexible  |             |      |



T05 T06 T31



T40 T41 T80



T167 T168 +96N



T279  
T137 T145 T234 T236



€

5910VI/3T 6.370,00 059101063

Composition conseillé en association avec C30M

## 5935VI/2MB

Composition de 133 outils pour coffre C35, en plateaux mousse compacte

### ► Maintenance industrielle

#### Quantité/Description

- 21 clés mixtes 6-7-8-9-10-11-12-13-14-15-16-17-18-19-20-21-22-24-27-30-32 mm
- 8 clés à fourches 6x7-8x9-10x11-12x13-14x15  
16x17-18x19-20x22 mm
- 1 Pince multiprise entrepassée 250 mm
- 19 douilles 6 pans avec carré conducteur femelle 1/2" ♂ 10-11-12-13-14-15-16-17-18-19-20-21-22-23-24-26-27-30-32 mm
- 1 rallonge angulaire - 1/2" 125 mm
- 1 rallonge angulaire - 1/2" 150 mm
- 1 cardan 1/2"
- 1 poignée coulissante 1/2"
- 1 cliquet réversible 1/2" Ⓢ
- 1 Clé à molette à ouverture graduée, chromée 250 mm
- 1 pince - étau à becs droits 240 mm
- 1 Pince coupante diagonale à faible effort de coupe  $\nabla$  160 mm
- 1 pince à becs demi-ronds longs  $\equiv$  180 mm
- 1 Pince à becs demi-ronds longs  $\bullet$  160 mm
- 1 pinces pour circlips intérieurs à becs droits  $\odot$  180 mm
- 1 pinces pour circlips intérieurs à becs coudés  $\odot$  170 mm
- 1 pinces pour circlips extérieurs à becs droits  $\bullet$  175 mm
- 1 pinces pour circlips extérieurs à becs coudés  $\bullet$  175 mm
- 13 douilles 6 pans avec carré conducteur femelle 1/4" ♂ 4-4,5-5-5,5-6-7-8-9-10-11-12-13-14 mm
- 1 rallonge - 1/4" 50 mm
- 1 rallonge - 1/4" 150 mm
- 1 cardan avec carrés mâle et femelle 1/4"
- 1 poignée emmanchée avec carré mâle 1/4"
- 1 cliquet réversible avec carré mâle 1/4" Ⓢ
- 1 poignée coulissante avec carré mâle 1/4"
- 7 tournevis pour vis à fente  $\bullet$  2,5x50-3x75-3,5x100-4x100-5,5x125-6,5x150-8x200 mm
- 2 tournevis à lame courte pour vis à fente  $\bullet$  4x30-6,5x30 mm
- 7 tournevis pour vis Phillips®  $\oplus$  PH0x60-PH0x100-PH1x80-PH1x120-PH2x100-PH2x150-PH3x150 mm
- 2 tournevis à lame courte pour vis Phillips®  $\oplus$  PH1x30-PH2x30 mm
- 1 tournevis détecteur de tension  $\bullet$  4x30-6,5x30 mm
- 9 clés mâles 6 pans coudées à tête sphérique  $\odot$
- 6 clés mâles 6 pans en T 2,5-3-4-5-6-8 mm
- 5 chasse-goupilles  $\emptyset$  2-3-4-5-6 mm
- 1 pointeau  $\emptyset$  4 mm
- 1 burins nervurés 200 mm
- 1 cisaille type américain coupe droite 250 mm
- 1 ciseaux d'électricien
- 1 marteau de mécanicien 500 g
- 1 maillet à embouts nylon, manche en bois  $\emptyset$  45 mm
- 1 Lime carrée demi-douce 200 mm
- 1 Lime triangulaire demi-douce 200 mm
- 1 Lime plate demi-douce 200 mm
- 1 Lime demi-ronde demi-douce 200 mm
- 1 lime ronde demi-douce 200 mm
- 1 monture de scie à métaux 440 mm

| Réf. Beta   | TR   |
|-------------|------|
| 42          | MB12 |
| 55          | MB12 |
| 1048N       | MB12 |
| 920A        | MB37 |
| 920AN/125   | MB37 |
| 920AN/250   | MB37 |
| 920/25      | MB37 |
| 920/42      | MB37 |
| 920/55      | MB37 |
| 111E        | MB37 |
| 1052        | MB37 |
| 1084BM      | MB37 |
| 1150BM      | MB37 |
| 1166BM      | MB37 |
| 1032        | MB37 |
| 1034        | MB37 |
| 1036        | MB37 |
| 1038        | MB37 |
| 900         | MB37 |
| 900/20      | MB37 |
| 900/21      | MB37 |
| 900/25      | MB37 |
| 900BG/30    | MB37 |
| 900/55      | MB37 |
| 900/42      | MB37 |
| 1260        | MB44 |
| 1260N       | MB44 |
| 1262        | MB44 |
| 1262N       | MB44 |
| 1253        | MB44 |
| 96BPC/SC9   | MB44 |
| 951         | MB44 |
| 31          | MB55 |
| 32          | MB55 |
| 35          | MB55 |
| 1112        | MB55 |
| 1128BMX     | MB55 |
| 1370        | MB55 |
| 1390        | MB55 |
| 1719BMA...Q | MB55 |
| 1719BMA...T | MB55 |
| 1719BMA...P | MB55 |
| 1719BMA...M | MB55 |
| 1719BMA...R | MB55 |
| 1726        | MB55 |



MB12



MB37



MB44



MB55



5935VI/2MB

2.435,00 059351316

Composition conseillée avec C35

# 5957VI

Composition de 162 outils



## ► Maintenance industrielle

| Quantité/Description  | Réf. Beta   |
|---|-------------|
| 6 chasse-goupilles Ø 2 - 3 - 4 - 5 - 6 - 8 mm   | 31/SP6      |
| 6 2 chasse - clous, 1 pointeau, 2 burins plats, 1 bédane, sur présentoir                                  | 38/SP6      |
| 18 clés mixtes 6-7-8-10-11-12-13-14-15-16-17-19-21-22-24-27-30-32 mm                                      | 42          |
| 12 clés à fourches 6x7 + 30x32 mm   | 55/S12X     |
| 8 clés mâles 6 pans en T 2 - 2,5 - 3 - 4 - 5 - 6 - 8 - 10 mm  | 96T/S8      |
| 8 clés mâles coudées pour vis Torx® T9 - T10 - T15 - T20 - T25 - T27 - T30 - T40                          | 97TX/SC8    |
| 1 Clé à molette à ouverture graduée, chromée 250 mm   | 111E        |
| 13 douilles 12 pans 1/2" sur rail Ø 10+22 mm  | 920B/SB13   |
| 8 douilles 12 pans 1/2" sur rail Ø 23+32 mm   | 920B/SB8    |
| 4 douilles pour vis à fente 1/2" ● 1,2x6,5 - 1,2x8 - 1,6x9 - 2x12 mm                                      | 920LP       |
| 3 douilles pour vis Phillips® 1/2" ● PH2 - 3 - 4  | 920PH       |
| 1 rallonge - 1/2" 125 mm  | 920/21      |
| 1 rallonge - 1/2" 255 mm  | 920/22      |
| 1 cardan 1/2"   | 920/25      |
| 1 poignée coulissante 1/2"  | 920/42      |
| 1 cliquet réversible 1/2" ⊗   | 920/55      |
| 1 pince levier à broche et palette  | 963         |
| 2 pinces pour circlips intérieurs à becs droits ⊙ 140 - 180 mm  | 1032        |
| 2 pinces pour circlips intérieurs à becs coudés ⊙ 130 - 170 mm  | 1034        |
| 2 pinces pour circlips extérieurs à becs droits ● 140 - 175 mm  | 1036        |
| 2 pinces pour circlips extérieurs à becs coudés ● 135 - 175 mm  | 1038        |
| 1 Pince multiprise entrepassée 250 mm   | 1048N       |
| 1 pince-étau à becs longs   | 1051        |
| 1 Pince coupante diagonale à faible effort de coupe ζ 160 mm  | 1084BM      |
| 1 pince coupante frontale articulée, série lourde ζ 180 mm  | 1092V       |
| 1 cisaille type américain coupe droite 250 mm   | 1112        |
| 1 cisaille bichantourneuse bac de canard 250 mm   | 1114        |
| 1 ciseaux d'électricien   | 1128BMX     |
| 1 pince à becs demi-ronds longs = 180 mm  | 1150BM      |
| 1 Pince à becs demi-ronds longs ● 160 mm  | 1166BM      |
| 1 Pince à becs coudés demi-ronds ● 160 mm   | 1168BM      |
| 7 tournevis pour vis à fente ● 2,5x50 - 3x75 - 4x100 - 5,5x125 - 6,5x150 - 8x200 - 10x200 mm              | 1260        |
| 4 tournevis pour vis Phillips® ● PH0x60 - PH1x80 - PH2x100 - PH3x150 mm                                   | 1262        |
| 3 marteau de mécanicien 300 - 600 - 1000 g  | 1370        |
| 1 maillet à embouts nylon, manche en bois Ø 35 mm   | 1390        |
| 1 mètre à ruban 5 m   | 1692        |
| 1 doigt magnétique flexible 1,8 kg  | 1712E/2     |
| 1 grattoir feuille de sauge 200 mm  | 1717A       |
| 1 grattoir triangulaire 200 mm  | 1717B       |
| 5 limes demi-douces 200 mm  | 1719BMA8/S5 |
| 1 monture de scie à métaux  | 1725        |
| 1 burette tôle à embout flexible 200 cc   | 1751        |
| 1 burins nervurés 200 mm  | 35          |
| 1 bédane nervuré 200 mm   | 37          |
| 11 clés à pipe débouchées 6 et 12 pans gros effort 8 - 10 - 11 - 12 - 13 - 14 - 16 - 17 - 19 - 22 - 24 mm | 932         |
| 1 pince - étau à becs droits 240 mm   | 1052        |
| 1 pince - étau à becs droits 280 mm   | 1060        |
| 1 pince - étau à becs droits 290 mm   | 1062        |
| 1 massette sans rebond Ø 50 mm  | 1392        |
| 1 Extracteur universel à 2 griffes 25+130 mm  | 1500N/2     |
| 1 Pied à coulisse   | 1650        |
| 1 réglet semi-rigide 300 mm   | 1683        |
| 1 pointe à tracer en carbure  | 1688A       |
| 1 jauge d'épaisseur   | 1708/13     |
| 1 couteau d'électricien avec dénudeur   | 1777BM      |
| 1 cutter à lame sécable 18 mm avec lames 170 mm   | 1771BM      |
| 1 Pince coupante diagonale ζ 160 mm   | 1082BM      |

€

5957VI 3.820,00 059571005

Composition conseillée avec C57S A - C57S B - C57SP - C55PSP



# 5954VI

Composition de 133 outils

## ► Maintenance industrielle

| Quantité/Description   | Réf. Beta   |
|--|-------------|
| 5 chasse-goupilles Ø 2-3-4-5-6 mm  | 31          |
| 1 pointeau Ø 4 mm  | 32          |
| 2 burins nervurés 200-250 mm   | 35          |
| 18 clés mixtes 6+14 - 16 - 17 - 18 - 19 - 21 - 22 - 24 - 27 - 30 mm  | 42          |
| 12 clés à fourches 6x7 - 8x9 - 10x11 - 12x13 - 14x15 - 16x17<br>18x19 - 20x22 - 21x23 - 24x26 - 27x29 - 30x32 mm | 55          |
| 12 clés mâles 6 pans coudées Ø 2+10 mm   | 96/SC12     |
| 1 Clé à molette à ouverture graduée, chromée 250 mm  | 111E        |
| 1 clé serre - tube modèle suédois tête inclinée à 45° 320 mm   | 374         |
| 20 douilles 6 pans avec carré conducteur femelle 1/2" Ø 10+24 - 26 - 27<br>- 28 - 30 - 32 mm                     | 920A        |
| 6 douilles tournevis pour vis 6 pans creux carré femelle 1/2" Ø 5 - 6 - 8<br>- 10 - 12 - 14 mm                   | 920ME       |
| 1 rallonge - 1/2" 125 mm   | 920/21      |
| 1 rallonge - 1/2" 255 mm   | 920/22      |
| 1 cardan 1/2"  | 920/25      |
| 1 poignée à béquille à cardan 1/2"   | 920/40      |
| 1 poignée coulissante 1/2"   | 920/42      |
| 1 cliquet réversible 1/2" Ⓞ  | 920/55      |
| 6 clés mâles 6 pans en T 2,5 - 3 - 4 - 5 - 6 - 8 mm  | 951         |
| 2 pinces pour circlips intérieurs à becs droits Ø 140 - 180 mm   | 1032        |
| 1 pinces pour circlips intérieurs à becs coudés Ø 170 mm   | 1034        |
| 2 pinces pour circlips extérieurs à becs droits ● 140x1,3 - 175 mm   | 1036        |
| 1 pinces pour circlips extérieurs à becs coudés ● 175 mm   | 1038        |
| 1 Pince multiprise entrecroisée 250 mm   | 1048N       |
| 1 pince - étai à becs droits 240 mm  | 1052        |
| 1 Pince coupante diagonale à faible effort de coupe ζ 160 mm   | 1084BM      |
| 1 pince coupante frontale articulée, série lourde ζ 180 mm   | 1092V       |
| 1 cisaille type américain coupe droite 250 mm  | 1112        |
| 1 ciseaux d'électricien  | 1128BMX     |
| 1 pince à becs demi-ronds longs ≡ 180 mm   | 1150BM      |
| 1 Pince à becs demi-ronds longs ● 160 mm   | 1166BM      |
| 1 tournevis détecteur de tension ●   | 1253        |
| 2 tournevis pour vis à fente ● 8x150 - 10x200 mm   | 1260        |
| 2 tournevis à lame courte pour vis à fente ● 4x30 - 6,5x30 mm  | 1260N       |
| 2 tournevis pour vis Phillips® ● PH3x150 - PH4x200 mm  | 1262        |
| 2 tournevis à lame courte pour vis Phillips® ● PH1x30 - PH2x30 mm  | 1262N       |
| 8  | 1263/D8     |
| 2 marteau de mécanicien 300 - 500 g  | 1370        |
| 1 maillet à embouts nylon, manche en bois Ø 45 mm  | 1390        |
| 1 mètre à ruban 5 m  | 1692        |
| 1 doigt magnétique flexible 0,5 kg   | 1712E/1     |
| 5 limes demi-douces 200 mm   | 1719BMA8/S5 |
| 1 monture de scie à métaux   | 1726BM      |
| 1 burette plastique 250 cc   | 1754        |



€



5954VI

2.580,00 059541053

Composition conseillée avec C54S-C55C

## 5904VU/1M

Composition de 91 outils en plateaux mousse compacte

### ► Maintenance générale

#### Quantité/Description

- 16 clés mixtes 6÷21 mm
- 8 clés à fourches 6x7 - 8x9 - 10x11 - 12x13 - 14x15 - 16x17 - 18x19 - 20x22 mm
- 9 clés mâles 6 pans coudées  $\odot$  1,5 - 2 - 2,5 - 3 - 4 - 5 - 6 - 8 - 10 mm
- 6 tournevis pour vis Torx®  $\odot$  T8-T10-T15-T20-T25-T30
- 3 tournevis pour vis à fente  $\bullet$  3x75-4x100-6,5x150 mm
- 3 tournevis pour vis Phillips®  $\oplus$  PH0x60-PH1x80-PH2x100 mm
- 8 clés mâles 6 pans à poignée en T  $\odot$  2-2,5-3-4-5-6-7-8 mm
- 1 rallonge angulaire - 1/2" 125 mm
- 1 rallonge angulaire - 1/2" 250 mm
- 1 cardan 1/2"
- 1 poignée coulissante 1/2"
- 1 cliquet réversible 1/2"  $\oplus$
- 19 douilles 6 pans avec carré conducteur femelle 1/2"  $\odot$  10÷24 - 26 - 27 - 30 - 32 mm
- 1 Pince coupante diagonale à faible effort de coupe  $\nabla$  160 mm
- 1 pince à becs demi-ronds longs  $\equiv$  180 mm
- 1 Pince à becs demi-ronds longs  $\bullet$  160 mm
- 1 Pince multiprise entrepassée 250 mm
- 1 pince - étau à becs droits 240 mm
- 2 burins nervurés 100 - 200 mm
- 1 marteau de mécanicien 300 g
- 1 maillet à embouts nylon, manche en bois  $\varnothing$  35 mm
- 1 pinces pour circlips intérieurs à becs droits  $\odot$  180 mm
- 1 pinces pour circlips intérieurs à becs coudés  $\odot$  170 mm
- 1 pinces pour circlips extérieurs à becs droits  $\bullet$  175 mm
- 1 pinces pour circlips extérieurs à becs coudés  $\bullet$  175 mm

| Réf. Beta | TR   |
|-----------|------|
| 42        | M05  |
| 55        | M33  |
| 96/SC9    | M33  |
| 1267TX    | M204 |
| 1260      | M201 |
| 1262      | M201 |
| 96T       | M50  |
| 920AN/125 | M83  |
| 920AN/250 | M83  |
| 920/25    | M83  |
| 920/42    | M83  |
| 920/55    | M83  |
| 920A      | M83  |
| 1084      | M137 |
| 1150      | M137 |
| 1166      | M137 |
| 1048N     | M153 |
| 1052      | M153 |
| 35        | M234 |
| 1370      | M234 |
| 1390      | M234 |
| 1032      | M145 |
| 1034      | M145 |
| 1036      | M145 |
| 1038      | M145 |



M05 M33 M204 M201



M50 M83



M137 M153 M234 M145

€



5904VU/1M

1.470,00 059041201

Composition conseillée avec RSC24 - RSC24A - RSC24AXL - C37 - C39 à 6 - 7 - 8 tiroirs  
RSC23T - C39T - RSC24L - RSC24L-CAB - C59 - C55 - RSC28 - C39SM - C39MD

## 5904VU/2M

Composition de 151 outils en plateaux mousse compacte

### ► Maintenance générale

#### Quantité/Description

- 16 clés mixtes 6÷21 mm
- 8 clés à fourches 6x7 - 8x9 - 10x11 - 12x13 - 14x15 - 16x17 - 18x19 - 20x22 mm
- 9 clés mâles 6 pans coudées  $\odot$  1,5 - 2 - 2,5 - 3 - 4 - 5 - 6 - 8 - 10 mm
- 3 tournevis pour vis à fente  $\bullet$  3x75-4x100-6,5x150 mm
- 3 tournevis pour vis Phillips®  $\oplus$  PH0x60-PH1x80-PH2x100 mm
- 6 tournevis pour vis Torx®  $\odot$  T8-T10-T15-T20-T25-T30
- 8 clés mâles 6 pans à poignée en T  $\odot$  2-2,5-3-4-5-6-7-8 mm
- 1 rallonge angulaire - 1/2" 125 mm
- 1 rallonge angulaire - 1/2" 250 mm
- 1 cardan 1/2"
- 1 poignée coulissante 1/2"
- 1 cliquet réversible 1/2"  $\oplus$
- 19 douilles 6 pans avec carré conducteur femelle 1/2"  $\odot$  10÷24 - 26 - 27 - 30 - 32 mm
- 1 Pince coupante diagonale à faible effort de coupe  $\leq$  160 mm
- 1 pince à becs demi-ronds longs  $\equiv$  180 mm
- 1 Pince à becs demi-ronds longs  $\bullet$  160 mm
- 1 Pince multiprise entrepassée 250 mm
- 1 pince - étou à becs droits 240 mm
- 2 burins nervurés 100 - 200 mm
- 1 marteau de mécanicien 300 g
- 1 maillet à embouts nylon  $\varnothing$  35 mm
- 1 pinces pour circlips intérieurs à becs droits  $\odot$  180 mm
- 1 pinces pour circlips intérieurs à becs coudés  $\odot$  170 mm
- 1 pinces pour circlips extérieurs à becs droits  $\bullet$  175 mm
- 1 pinces pour circlips extérieurs à becs coudés  $\bullet$  175 mm
- 1
- 1 mètre à ruban 5 m
- 1 mini - monture de scie à métaux
- 1 Etui de 10 lames sécables 18 mm, pour 1771 et 1771BM, 1771HD
- 1 cutter à lame sécable 18 mm avec lames
- 5 Embout coloré pour visseuses pour vis à fente  $\bullet$  0,5x3 - 0,6x4,5 - 0,8x5,5 - 1x5,5 - 1,2x6,5 mm
- 8 Embout coloré pour visseuses pour vis 6 pans creux  $\odot$  2 - 2,5 - 3 - 4 - 5 - 6 - 8 - 10 mm
- 5 Embout coloré pour visseuses pour vis Phillips®  $\oplus$  PH0 - PH1 - PH2 - PH3 - PH4
- 4 Embout coloré pour visseuses pour vis Pozidriv® - Supadriv®  $\oplus$  PZ1 - PZ2 - PZ3 - PZ4
- 11 Embout coloré pour visseuses pour vis Torx®  $\odot$  T6-T7-T8-T9-T10-T15-T20-T25-T27-T30-T40
- 8 Embout coloré pour visseuses pour vis Tamper Resistant Torx®  $\oplus$  T9-T10-T15-T20-T25-T27-T30-T40
- 1 Poignée porte-embouts à bague de déverrouillage rapide 230 mm
- 1 Cliquet réversible porte-embouts 100 mm
- 5 limes demi-douces 200 mm
- 1 porte-douille pour visseuses
- 1 rallonge porte-embouts magnétique

| Réf. Beta   | TR   |
|-------------|------|
| 42          | M05  |
| 55          | M33  |
| 96/SC9      | M33  |
| 1260        | M201 |
| 1262        | M201 |
| 1267TX      | M204 |
| 96T         | M50  |
| 920AN/125   | M83  |
| 920AN/250   | M83  |
| 920/25      | M83  |
| 920/42      | M83  |
| 920/55      | M83  |
| 920A        | M83  |
| 1084        | M137 |
| 1150        | M137 |
| 1166        | M137 |
| 1048N       | M153 |
| 1052        | M153 |
| 35          | M237 |
| 1370T       | M237 |
| 1390N       | M237 |
| 1032        | M145 |
| 1034        | M145 |
| 1036        | M145 |
| 1038        | M145 |
| VPM3        | VPM3 |
| 1692        | M294 |
| 1725CR      | M294 |
| 1771RL      | M294 |
| 1771        | M294 |
| 860LP       | M85  |
| 860PE       | M85  |
| 860PH       | M85  |
| 860PZ       | M85  |
| 860TX       | M85  |
| 860RTX      | M85  |
| 851SR       | M85  |
| 860/55      | M85  |
| 1719BMA8/S5 | M236 |
| 8920        | M85  |
| 882P        | M85  |



M05 M33 M204 M201



M50 M83



M137 M153 M237 M145



VPM3 M294 M85 M236

€

5904VU/2M

1.940,00 059041212

Composition conseillée avec RSC24 - RSC24A - C37 - C39  
RSC24L - RSC24L-CAB - C59 - C55 - C23 -RSC28 -C39SM - C39MD -C39T

## 5904VU/2T

Composition de 104 outils en plateaux thermoformés rigides en ABS

### ► Maintenance générale

#### Quantité/Description

- 7 tournevis pour vis à fente ● 2,5x50 - 3x75 - 3,5x100 - 4x125  
5,5x100 - 5,5x150 - 6,5x150 mm
- 6 tournevis pour vis Phillips®  
● PH0x60 - PH0x100 - PH1x80 - PH1x120 - PH2x100 - PH2x150 mm
- 19 douilles 6 pans avec carré conducteur femelle 1/2" ○ 10-11-12-13-14-15-16-17-18-19  
20-21-22-23-24-26-27-30-32 mm
- 1 rallonge - 1/2" 125 mm
- 1 rallonge - 1/2" 255 mm
- 1 cardan 1/2"
- 1 poignée coulissante 1/2" 305 mm
- 1 cliquet réversible 1/2" ⊗
- 1 pinces pour circlips intérieurs à becs droits ○ 180 mm
- 1 pinces pour circlips intérieurs à becs coudés ○ 170 mm
- 1 pinces pour circlips extérieurs à becs droits ● 175 mm
- 1 pinces pour circlips extérieurs à becs coudés ● 175 mm
- 1 Pince multiprise entrepassée 250 mm
- 1 pince - étau à becs droits 240 mm
- 1 Pince coupante diagonale à faible effort de coupe ⚡ 160 mm
- 1 pince à becs demi-ronds longs = 180 mm
- 1 Pince à becs demi-ronds longs ● 160 mm
- 2 burins nervurés 100-200 mm
- 1 marteau de mécanicien 300 g
- 1 maillet à embouts nylon, manche en bois Ø 35 mm
- 6 clés mâles 6 pans en T 2,5-3-4-5-6-8 mm
- 8 clés à fourches 6x7-8x9-10x11-12x13-14x15  
16x17-18x19-20x22 mm
- 9 clés mâles 6 pans coudées ○ 1,5+10 mm
- 16 clés mixtes 6-7-8-9-10-11-12-13-14-15-16-17  
18-19-20-21 mm
- 5 clés mixtes 22-24-27-30-32 mm
- 1 ciseaux d'électricien
- 1 Ciseaux multifonctions
- 1 Lime carrée demi-douce 200 mm
- 1 Lime plate demi-douce 200 mm
- 1 Lime triangulaire demi-douce 200 mm
- 1 Lime demi-ronde demi-douce 200 mm
- 1 lime ronde demi-douce 200 mm
- 1 monture de scie à métaux
- 1 lames de scies
- 1 cutter à lame sécable 18 mm avec lames 170 mm
- 1 185 mm

| Réf. Beta   | TR   |
|-------------|------|
| 1260        | T199 |
| 1262        | T202 |
| 920A        | T83  |
| 920/21      | T83  |
| 920/22      | T83  |
| 920/25      | T83  |
| 920/42      | T83  |
| 920/55      | T83  |
| 1032        | T145 |
| 1034        | T145 |
| 1036        | T145 |
| 1038        | T145 |
| 1048N       | T153 |
| 1052        | T153 |
| 1084        | T138 |
| 1150        | T138 |
| 1166        | T138 |
| 35          | T234 |
| 1370        | T234 |
| 1390        | T234 |
| 951         | T68  |
| 55          | T33  |
| 96/SC9      | T33  |
| 42          | T05  |
| 42          | T06  |
| 1128BMX     | T284 |
| 1130BMX     | T284 |
| 1719BMA...Q | T284 |
| 1719BMA...P | T284 |
| 1719BMA...T | T284 |
| 1719BMA...M | T284 |
| 1719BMA...R | T284 |
| 1726BM      | T284 |
| 1728BM      | T284 |
| 1771BM      | T284 |
| 1778V18     | T284 |



T199 T202 T83



T145 T153 T138 T234



T68 T33 T05 T06



T284

€

5904VU/2T 1.770,00 059041070

Composition conseillée avec RSC24 - RSC24A - C37 - C39  
RSC24L - RSC24L-CAB - C59 - C55 - RSC23T - RSC28 - C39SM - C39MD - C39T

## 5904VU/3T

Composition de 146 outils en plateaux thermoformés rigides en ABS

### ► Maintenance générale

#### Quantité/Description

- 16 clés mixtes 6+21 mm
- 5 clés mixtes 22 - 24 - 27 - 30 - 32 mm
- 5 chasse-goupilles Ø 2 - 3 - 4 - 5 - 6 mm
- 1 pointeau Ø 4 mm
- 12 clés à fourches 6x7 - 8x9 - 10x11 - 12x13 - 14x15 - 16x17 - 18x19 - 20x22 - 21x23 - 24x26 - 27x29 - 30x32 mm
- 9 clés mâles 6 pans coudées Ø 1,5 - 2 - 2,5 - 3 - 4 - 5 - 6 - 8 - 10 mm
- 6 clés mâles 6 pans à poignée en T Ø 2 - 2,5 - 3 - 4 - 5 - 6 mm
- 6 tournevis pour vis Torx® ⚙ T10-T15-T20-T25-T27-T30
- 5 douilles tournevis pour vis 6 pans creux carré femelle 1/2" Ø 5 - 6 - 8 - 10 - 12 mm
- 1 rallonge - 1/2" 125 mm
- 1 rallonge - 1/2" 255 mm
- 1 cardan 1/2"
- 1 poignée coulissante 1/2"
- 1 cliquet réversible 1/2" ⚙
- 19 douilles 6 pans avec carré conducteur femelle 1/2" Ø 10+24 - 26 - 27 - 30 - 32 mm
- 13 douilles 6 pans avec carré conducteur femelle 1/4" Ø 4-4,5-5-5,5-6-7-8-9-10-11-12-13-14 mm
- 6 douilles tournevis pour vis 6 pans creux carré femelle 1/4" Ø 2,5-3-4-5-6-8 mm
- 1 rallonge - 1/4" 50 mm
- 1 rallonge - 1/4" 150 mm
- 1 cardan avec carrés mâle et femelle 1/4"
- 1 poignée emmanchée avec carré mâle 1/4"
- 1 poignée coulissante avec carré mâle 1/4" 115 mm
- 1 cliquet réversible avec carré mâle 1/4" ⚙
- 1 pinces pour circlips intérieurs à becs droits Ø 180 mm
- 1 pinces pour circlips intérieurs à becs coudés Ø 170 mm
- 1 pinces pour circlips extérieurs à becs droits Ø 175 mm
- 1 pinces pour circlips extérieurs à becs coudés Ø 175 mm
- 1 pince à becs demi-ronds longs 180 mm
- 1 Pince à becs demi-ronds longs 160 mm
- 1 Pince coupante diagonale à faible effort de coupe 160 mm
- 1 Pince multiprise entrepassée 250 mm
- 1 pince - étau à becs droits 240 mm
- 4 tournevis pour vis à fente 3x75 - 4x100 - 5,5x150 - 6,5x150 mm
- 3 Tournevis pour vis Pozidriv®-Supadriv® ⚙ PZ0 - PZ1 - PZ2
- 7 tournevis pour vis Torx® ⚙ T6-T7-T8-T9-T10-T15-T20
- 2 burins nervurés 100 - 200 mm
- 1 marteau de mécanicien 300 g
- 1 maillet à embouts nylon, manche en bois Ø 35 mm
- 5 limes demi-douces 200 mm

| Réf. Beta   | TR   |
|-------------|------|
| 42          | T05  |
| 42          | T06  |
| 31          | T31  |
| 32          | T31  |
| 55          | T31  |
| 96N/SC9     | T31  |
| 96T         | T52  |
| 97TTX       | T55  |
| 920ME       | T80  |
| 920/21      | T80  |
| 920/22      | T80  |
| 920/25      | T80  |
| 920/42      | T80  |
| 920/55      | T80  |
| 920A        | T80  |
| 900         | T91  |
| 900ME       | T91  |
| 900/20      | T91  |
| 900/21      | T91  |
| 900/25      | T91  |
| 900/25      | T91  |
| 900BG/30    | T91  |
| 900/42      | T91  |
| 900/55      | T91  |
| 1032        | T145 |
| 1034        | T145 |
| 1036        | T145 |
| 1038        | T145 |
| 1150        | T138 |
| 1166        | T138 |
| 1084        | T138 |
| 1048N       | T153 |
| 1052        | T153 |
| 1260        | T198 |
| 1269PZ      | T198 |
| 1267TX      | T205 |
| 35          | T234 |
| 1370        | T234 |
| 1390        | T234 |
| 1719BMA8/S5 | T236 |



T05 T06 T31



T52 T55 T80



T91 T145 T138 T153



T198 T205 T234 T236



5904VU/3T

2.125,00 059041203

Composition conseillée avec RSC24 - RSC24A - C37 - C39  
RSC24L - RSC24AXL - RSC24L-CAB - C59 - C55 - C39T - C39SM - C39MD - RSC23T - RSC28

## 5904VU/4T

composition de 197 outils en plateaux thermoformés rigides en ABS

### ► Maintenance générale

#### Quantité/Description

- 1 chasse-clous Ø 4 mm
- 1 chasse-goupilles Ø 4 mm
- 1 pointeau Ø 4 mm
- 54 jeu de 52 embouts avec entraînement hexagonal de 10 mm et 2 accessoires
- 17 clés mixtes 6-7-8-10-11-12-13-14-16-17-18-19-21-22-24-27-30 mm
- 7 clés polygonales contre - coudées 6x7-8x9-10x11-12x13-14x15-16x17-18x19 mm
- 19 douilles 6 pans avec carré conducteur femelle 1/2" ○ 10-11-12-13-14-15-16-17-18-19-20-21-22-23-24-26-27-30-32 mm
- 1 rallonge - 1/2" 125 mm
- 1 rallonge - 1/2" 250 mm
- 1 cardan 1/2"
- 1 poignée coulissante 1/2" 305 mm
- 1 cliquet réversible 1/2" ⊕
- 13 douilles 6 pans avec carré conducteur femelle 1/4" ○ 4-4,5-5-5,5-6-7-8-9-10-11-12-13-14 mm
- 6 douilles tournevis pour vis 6 pans creux carré femelle 1/4" ○ 2,5-3-4-5-6-8 mm
- 1 rallonge - 1/4" 50 mm
- 1 rallonge - 1/4" 150 mm
- 1 cardan avec carrés mâle et femelle 1/4"
- 1 poignée emmanchée avec carré mâle 1/4"
- 1 poignée coulissante avec carré mâle 1/4" 115 mm
- 1 cliquet réversible avec carré mâle 1/4" ⊕
- 1 Pince coupante diagonale ✂ 160 mm
- 1 pince à becs demi-ronds longs = 180 mm
- 1 Pince multiprise entrepassée 250 mm
- 7 tournevis pour vis à fente ● 2,5x50 - 3x75 - 3,5x100 - 4x125 - 5,5x100 - 5,5x150 - 6,5x150 mm
- 6 tournevis pour vis phillips® ⊕ PH0x60 - PH1x80 - PH1x120 - PH2x100 - PH2x150 - PH3x150 mm
- 7 tournevis pour vis torx® ⊕ T6-T7-T8-T9-T10-T15-T20
- 2 burins nervurés 100-200 mm
- 1 marteau de mécanicien 300 g
- 1 maillet à embouts nylon, manche en bois Ø 35 mm
- 7 clé mâle 6 pans coudée à tête sphérique, brunie ○ 2,5-3-4-5-6-8-10 mm
- 1 clés mâles 6 pans coudées ○ 12 mm
- 31 coffret de 31 pièces ● ○ ⊕ ⊕ ⊕ ⊕
- 1 douille porte-embouts

| Réf. Beta  | TR   |
|------------|------|
|            | 30   |
|            | 31   |
|            | 32   |
| 867/C52    |      |
| 42         | T01  |
| 90         | T40  |
| 920A       | T83  |
| 920/21     | T83  |
| 920/22     | T83  |
| 920/25     | T83  |
| 920/42     | T83  |
| 920/55     | T83  |
| 900        | T91  |
| 900ME      | T91  |
| 900/20     | T91  |
| 900/21     | T91  |
| 900/25     | T91  |
| 900BG/30   | T91  |
| 900/42     | T91  |
| 900/55     | T91  |
| 1082       | T156 |
| 1150       | T156 |
| 1048N      | T156 |
| 1201E      | T211 |
| 1202E      | T213 |
| 1207E/TX   | T216 |
| 35         | T234 |
| 1370       | T234 |
| 1390       | T234 |
| 96BP       | T259 |
| 96N        | T259 |
| 860MIX/A31 | T259 |
| 895/1      | T259 |



T01

T83



T91

T156

T40

T211



T213

T216

T234

T259

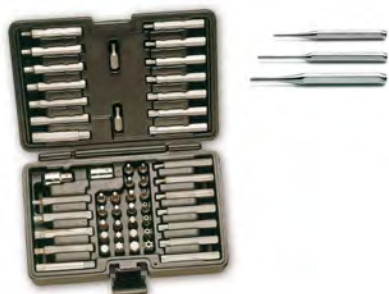

€

5904VU/4T

1.690,00 059241100

Composition conseillée avec RSC23T - RSC24 - RSC24A - RSC24AXL - RSC24L - RSC24L-CAB - C37 - C39 - C39T - C39SM - C39MD - RSC55 - C59

# 5908VU/2T

composition de 161 outils en plateaux thermoformés rigides en ABS

## ► Maintenance générale

### Quantité/Description

- 16 clés mixtes 6+21 mm
- 5 clés mixtes 22 - 24 - 27 - 30 - 32 mm
- 5 chasse-goupilles Ø 2 - 3 - 4 - 5 - 6 mm
- 1 pointeau Ø 4 mm
- 12 clés à fourches 6x7 - 8x9 - 10x11 - 12x13 - 14x15 - 16x17 - 18x19 - 20x22 - 21x23 - 24x26 - 27x29 - 30x32 mm
- 9 clés mâles 6 pans coudées ○ 1,5 - 2 - 2,5 - 3 - 4 - 5 - 6 - 8 - 10 mm
- 7 clés polygonales contre - coudées 6x7-8x9-10x11-12x13-14x15-16x17-18x19 mm
- 6 clés mâles 6 pans à poignée en T ○ 2-2,5-3-4-5-6 mm
- 6 tournevis pour vis Torx® ○ T10-T15-T20-T25-T27-T30
- 19 douilles 6 pans avec carré conducteur femelle 1/2" ○ 10-11-12-13-14-15-16-17-18-19-20-21-22-23-24-26-27-30-32 mm
- 5 douilles tournevis pour vis 6 pans creux carré femelle 1/2" ○ 5-6-8-10-12 mm
- 1 rallonge angulaire - 1/2" 125 mm
- 1 rallonge angulaire - 1/2" 250 mm
- 1 cardan 1/2"
- 1 poignée coulissante 1/2" 305 mm
- 1 cliquet réversible 1/2" Ⓢ
- 13 douilles 6 pans avec carré conducteur femelle 1/4" ○ 4-4,5-5-5,5-6-7-8-9-10-11-12-13-14 mm
- 6 douilles tournevis pour vis 6 pans creux carré femelle 1/4" ○ 2,5-3-4-5-6-8 mm
- 1 rallonge - 1/4" 50 mm
- 1 rallonge - 1/4" 150 mm
- 1 cardan avec carrés mâle et femelle 1/4"
- 1 poignée emmanchée avec carré mâle 1/4"
- 1 poignée coulissante avec carré mâle 1/4" 115 mm
- 1 cliquet réversible avec carré mâle 1/4" Ⓢ
- 1 Pince coupante diagonale à faible effort de coupe ≧ 160 mm
- 1 pince à becs demi-ronds longs ≡ 180 mm
- 1 Pince à becs demi-ronds longs ≡ 160 mm
- 1 pinces pour circlips intérieurs à becs droits ○ 180 mm
- 1 pinces pour circlips intérieurs à becs coudés ○ 170 mm
- 1 pinces pour circlips extérieurs à becs droits ● 175 mm
- 1 pinces pour circlips extérieurs à becs coudés ● 175 mm
- 1 Pince multiprise entrecroisée 250 mm
- 1 pince - étau à becs droits 240 mm
- 7 tournevis pour vis Phillips® ● 2,5x50-3x75-3,5x100-4x125-5,5x100-5,5x150-6,5x150 mm
- 3 tournevis pour vis Phillips® ● 8x150-8x200-10x200 mm
- 2 tournevis à lame courte pour vis à fente ● 4x30-6,5x30 mm
- 6 tournevis pour vis Phillips® ⚡ PH0x60-PH0x100-PH1x80-PH1x120-PH2x100-PH2x150 mm
- 2 tournevis pour vis Phillips® ⚡ PH3x150-PH4x200 mm
- 2 tournevis à lame courte pour vis Phillips ⚡ PH1x30-PH2x30 mm
- 2 burins nervurés 100-200 mm
- 1 marteau de mécanicien 300 g
- 1 maillet à embouts nylon, manche en bois Ø 35 mm
- 1 Lime carrée demi-douce 200 mm
- 1 Lime triangulaire demi-douce 200 mm
- 1 Lime plate demi-douce 200 mm
- 1 Lime demi-ronde demi-douce 200 mm
- 1 lime ronde demi-douce 200 mm
- 1

| Réf. Beta  | TR   |
|------------|------|
| 42         | T05  |
| 42         | T06  |
| 31         | T31  |
| 32         | T31  |
| 55         | T31  |
| 96N/SC9    | T31  |
| 90         | T40  |
| 96T        | T52  |
| 97TTX      | T55  |
| 920A       | T82  |
| 920ME      | T82  |
| 920AN/125  | T82  |
| 920AN/250  | T82  |
| 920/25     | T82  |
| 920/42     | T82  |
| 920/55     | T82  |
| 900        | T91  |
| 900ME      | T91  |
| 900/20     | T91  |
| 900/21     | T91  |
| 900/25     | T91  |
| 900BG/30   | T91  |
| 900/42     | T91  |
| 900/55     | T91  |
| 1084       | T138 |
| 1150       | T138 |
| 1166       | T138 |
| 1032       | T145 |
| 1034       | T145 |
| 1036       | T145 |
| 1038       | T145 |
| 1048N      | T153 |
| 1052       | T153 |
| 1290       | T170 |
| 1290       | T171 |
| 1290N      | T171 |
| 1292       | T172 |
| 1292       | T173 |
| 1292N      | T173 |
| 35         | T234 |
| 1370       | T234 |
| 1390       | T234 |
| 1719BMA..Q | T236 |
| 1719BMA..T | T236 |
| 1719BMA..P | T236 |
| 1719BMA..M | T236 |
| 1719BMA..R | T236 |
| VP4        | T236 |



T05 T06 T31



T40 T52 T55 T91



T82 T138 T153



T145 T170 T171 T172



T173 T234 T236 VP4



5908VU/2T 2.435,00 059081136

Composition conseillée avec RSC23T - RSC24 à 6-7-8 tiroirs - RSC24A - RSC24AXL - RSC24L - RSC24L-CAB - RSC28 C37 à 6-7-8 tiroirs - C39 à 6-7-8 tiroirs - C39MD - C39SM - C59 - RSC55

## 5914VU/M

Assortiment comprenant 109 outils en module mousse pour coffre porte-outils C14.

### ► Maintenance générale

#### Quantité/Description

- 31 coffret de 31 pièces ① ② ③ ④ ⑤
- 1 douille porte-embouts
- 13 douilles 6 pans avec carré conducteur femelle 1/4" ⑥ 4-4,5-5,5-6-7-8-9-10-11-12-13-14 mm
- 1 rallonge - 1/4" 150 mm
- 1 cardan avec carrés mâle et femelle 1/4"
- 1 poignée emmanchée carré mâle 1/4"
- 1 poignée coulissante avec carré mâle 1/4"
- 1 cliquet réversible avec carré mâle 1/4" ⑦
- 16 douilles 6 pans avec carré conducteur femelle 1/2" ⑧ 10-11-12-13-14-15-16-17-18-19-21-22-24-27-30-32 mm
- 1 cardan 1/2"
- 1 rallonge angulaire - 1/2"
- 1 poignée coulissante 1/2"
- 1 cliquet réversible 1/2" ⑨
- 16 clés mixtes 6-7-8-9-10-11-12-13-14-15-16-17-18-19-21-22 mm
- 9 clés mâles 6 pans coudées ⑩
- 1 Clé à molette à ouverture graduée, chromée 250 mm
- 1 ciseaux d'électricien
- 1 mètre à ruban 5 mt
- 1 cutter à lame sécable 18 mm avec lames
- 1 Pince multiprise entrepassée 250 mm
- 1 Pince coupante diagonale ⑪ 160 mm
- 1 pince à becs demi-ronds longs ⑫ 180 mm
- 1 Pince à becs demi-ronds longs ⑬ 160 mm
- 3 tournevis pour vis à fente ⑭ 3,5x100-5,5x125-6,5x150 mm
- 3 tournevis pour vis Phillips® ⑮ PH0x60-PH1x80-PH2x100 mm

| Réf. Beta  | TR   |
|------------|------|
| 860MIX/A31 | MCT1 |
| 895/1      | MCT1 |
| 900        | MCT1 |
| 900/...    | MCT1 |
| 900/25     | MCT1 |
| 900BG/30C  | MCT1 |
| 900/42     | MCT1 |
| 900/55     | MCT1 |
| 920A       | MCT1 |
| 920/25     | MCT1 |
| 920AN/125  | MCT1 |
| 920/42     | MCT1 |
| 920/55     | MCT1 |
| 42         | MCT2 |
| 96/SC9     | MCT2 |
| 111E       | MCT2 |
| 1128BMX    | MCT2 |
| 1692/5     | MCT2 |
| 1771       | MCT2 |
| 1048N      | MCT3 |
| 1082BM     | MCT3 |
| 1150BM     | MCT3 |
| 1166BM     | MCT3 |
| 1260       | MCT3 |
| 1262       | MCT3 |



MC T1



MC T2



MC T3

€



5914VU/M

1.205,00 059140112

Assortiment recommandé avec le coffre porte-outils C14

NB : Pour une fermeture correcte du module supérieur, le panneau à outils placé sous le couvercle doit être retiré.



# 5988U/7M

Composition de 215 outils en plateaux mousse compacte

## ► Maintenance générale



M01



M100



M213



M33 M86 M136 M234

### Quantité/Description

| Quantité/Description   | Réf. Beta | TR   |
|--|-----------|------|
| 22 clés mixtes 6-7-8-9-10-11-12-13-14-15-16-17-18-19-20-21-22-24-27-30-32-36 mm  | 42        | M01  |
| 8 clés à fourches 6x7-8x9-10x11-12x13-14x15-16x17-18x19-20x22 mm   | 55        | M33  |
| 9 clés mâles 6 pans coudées $\varnothing$ 1,5+10 mm  | 96/SC9    | M33  |
| 7 embout avec entraînement hexagonal $\varnothing$ 4-5-6-7-8-10-12 mm  | 867PE     | M86  |
| 7 embout avec entraînement hexagonal $\varnothing$ 4-5-6-7-8-10-12 mm  | 867PEL    | M86  |
| 5 embout avec entraînement hexagonal $\varnothing$ 5-6-8-10-12 mm  | 867XZN    | M86  |
| 5 embout avec entraînement hexagonal $\varnothing$ 5-6-8-10-12 mm  | 867XZNL   | M86  |
| 7 embout avec entraînement hexagonal $\varnothing$ T20-T25-T30-T40-T45-T50-T55   | 867TX     | M86  |
| 6 embout avec entraînement hexagonal $\varnothing$ T25-T30-T40-T45-T50-T55   | 867TXL    | M86  |
| 7 Embout avec entraînement hexagonal Tamper Resistant Torx® $\varnothing$ T20-T25-T30-T40-T45-T50-T55                                | 867RTX    | M86  |
| 1 douille porte-embouts pour 867   | 867/1     | M86  |
| 1 douille porte-embouts pour 867   | 867/2     | M86  |
| 1 douille porte-embouts  | 895/1     | M100 |
| 1 douille porte-embouts  | 895/3     | M100 |
| 1 douille porte-embouts  | 895/6     | M100 |
| 13 douilles 6 pans avec carré conducteur femelle 1/4" $\varnothing$ 4-4,5-5-5,5-6-7-8-9-10-11-12-13-14 mm                            | 900       | M100 |
| 9 douille 6 pans série longue $\varnothing$ 5-6-7-8-9-10-11-12-13 mm   | 900L      | M100 |
| 5 douilles tournevis pour vis 6 pans creux carré femelle 1/4" $\varnothing$ 3-4-5-6-7 mm   | 900ME     | M100 |
| 4 douille tournevis pour vis à fente $\bullet$ 0,8x4-1x5,5-1,2x6,5-1,2x8 mm  | 900LP     | M100 |
| 4 douille tournevis pour vis Phillips® $\varnothing$ PH1-PH2-PH3-PH4   | 900PH     | M100 |
| 7 douille tournevis pour vis Torx® $\varnothing$ T10-T15-T20-T25-T27-T30-T40   | 900TX     | M100 |
| 1 rallonge - 1/4" 50 mm  | 900/20    | M100 |
| 1 rallonge - 1/4" 100 mm   | 900/20L   | M100 |
| 1 rallonge - 1/4" 150 mm   | 900/21    | M100 |
| 1 cardan avec carrés mâle et femelle 1/4"  | 900/25    | M100 |
| 1 poignée emmanchée avec carré mâle 1/4"   | 900BG/30  | M100 |
| 1 poignée coulissante avec carré mâle 1/4"   | 900/42    | M100 |
| 1 cliquet réversible avec carré mâle 1/4" $\varnothing$  | 900/55    | M100 |
| 21 douilles 6 pans avec carré conducteur femelle 1/2" $\varnothing$ 8-10-11-12-13-14-15-16-17-18-19-20-21-22-23-24-26-27-28-30-32 mm | 920A      | M100 |
| 1 réducteur carré femelle 1/2" et mâle 3/8"  | 920/15    | M100 |
| 1 cardan 1/2"  | 920/25    | M100 |
| 1 rallonge angulaire - 1/2" 125 mm   | 920AN/125 | M100 |
| 1 rallonge angulaire - 1/2" 250 mm   | 920AN/250 | M100 |
| 1 poignée coulissante 1/2"   | 920/42    | M100 |
| 1 cliquet réversible 1/2" $\varnothing$  | 920/55    | M100 |
| 8 douilles pour écrous à empreinte Torx®, 1/2" $\varnothing$ 10-12-14-16-18-20-22-24 mm  | 920FTX    | M100 |
| 11 douille 6 pans série longue $\varnothing$ 10-12-13-14-15-16-17-18-19-21-22  | 920AL     | M100 |
| 1 Pince coupante diagonale à faible effort de coupe $\nabla$ 160 mm  | 1084BM    | M136 |
| 1 pince à becs demi-ronds longs $\equiv$ 180 mm  | 1150BM    | M136 |
| 1 Pince à becs demi-ronds longs $\bullet$ 160 mm   | 1166BM    | M136 |
| 6 tournevis pour vis à fente $\bullet$ 2,5x50-3x75-4x100-5,5x125-6,5x150-8x200 mm  | 1201E     | M213 |
| 1 tournevis à lame courte pour vis à fente $\bullet$ 4x30 mm   | 1201EN    | M213 |
| 4 tournevis pour vis phillips® $\varnothing$ PH0x60-PH1x80-PH2x100-PH3x150 mm  | 1202E     | M213 |
| 1 tournevis à lame courte pour vis phillips® $\varnothing$ PH1X30 mm   | 1202EN    | M213 |
| 12 tournevis pour vis torx® $\varnothing$ T6-T7-T8-T9-T10-T15-T20-T25-T27-T30-T40-T45  | 1207E/TX  | M213 |
| 1 tournevis détecteur de tension $\bullet$   | 1253      | M213 |
| 2 burins nervurés 100-200 mm   | 35        | M234 |
| 1 marteau de mécanicien 300 g  | 1370      | M234 |
| 1 maillet à embouts nylon, manche en bois $\varnothing$ 35 mm  | 1390      | M234 |

€

5988U/7M

2.520,00 059881019

Composition conseillée avec RSC23T - RSC24 - RSC24A - RSC24AXL - RSC24L - RSC24L-CAB - RSC28 - C37 - C39 - C39SM - C39MD - RSC55 - C59



## 5915VU/0

Composition de 35 outils

### ► Maintenance générale

#### Quantité/Description

- 1 pointeau 4 mm
- 1 burins nervurés 125 mm
- 8 clés à fourches 6x7-8x9-10x11-12x13-14x15-16x17-18x19-20x22 mm
- 7 Clé mâle 6 pans  $\odot$  1,5-2-2,5-3-4-5-6 mm
- 1 Clé à molette à ouverture graduée, chromée 150 mm
- 1 Pince multiprise entrecroisée 250 mm
- 1 pince coupante diagonale, branches gainées avec double couche de PVC antidérapant, finition industrielle  $\ddagger$  160 mm
- 1 ciseaux d'électricien
- 1 pince universelle, branches gainées avec double couche de PVC antidérapant, modèle grande capacité, finition industrielle  $\equiv$  180 mm
- 1 pince à bords demi-ronds longs striés, branches gainées avec double couche de PVC antidérapant, finition industrielle  $\bullet$  160 mm
- 4 tournevis pour vis à fente  $\bullet$  3x75-4x100-5,5x100-6,5x150 mm
- 3 tournevis pour vis phillips®  $\bullet$  PH0x60-PH1x80-PH2x100 mm
- 1 marteau de mécanicien 300 g
- 1 mètre à ruban 3 m
- 1 cutter à lame sécable 18 mm avec lames 18 mm
- 1 couteau de survie auto
- 1 torche LED à haute luminosité, en aluminium anodisé renforcé, jusqu'à 500 Lumens

| Réf. Beta |
|-----------|
| 32        |
| 35        |
| 55        |
| 96/BGS7   |
| 111E      |
| 1048N     |
| 1082G     |
| 1128BMX   |
| 1150G     |
| 1166G     |
| 1201E     |
| 1202E     |
| 1370      |
| 1692/3    |
| 1771      |
| 1778SOS   |
| 1833S     |

5915VU/0

€



453,00 059151021

Composition conseillée avec C4 - C5 - C5S - C6T



## 5915VU/1

Composition de 45 outils

### ► Maintenance générale

#### Quantité/Description

- 2 chasse-clous  $\varnothing$  2-3 mm
- 1 pointeau  $\varnothing$  4 mm
- 2 burins plats 125-150 mm
- 1 bédanes 150 mm
- 14 clés mixtes 6+14 - 17 - 19 - 21 - 22 - 24 mm
- 9 clés mâles 6 pans coudées  $\odot$  1,5 - 2 - 2,5 - 3 - 4 - 5 - 6 - 8 - 10 mm
- 1 Clé à molette à ouverture graduée, chromée 250 mm
- 1 Pince multiprise entrecroisée 250 mm
- 1 pince coupante diagonale, branches gainées avec double couche de PVC antidérapant, finition industrielle  $\ddagger$  160 mm
- 1 ciseaux d'électricien
- 1 pince universelle, branches gainées avec double couche de PVC antidérapant, modèle grande capacité, finition industrielle  $\equiv$  180 mm
- 1 pince à bords demi-ronds longs striés, branches gainées avec double couche de PVC antidérapant, finition industrielle  $\bullet$  160 mm
- 4 tournevis pour vis à fente  $\bullet$  3x75 - 4x100 - 5,5x100 - 6,5x150 mm
- 3 tournevis pour vis phillips®  $\bullet$  PH0x60 - PH1x80 - PH2x100 mm
- 1 marteau de mécanicien 300 g
- 1 mètre à ruban 5 m
- 1 cutter à lame sécable 18 mm avec lames

| Réf. Beta |
|-----------|
| 30        |
| 32        |
| 34        |
| 36        |
| 42        |
| 96/SC9    |
| 111E      |
| 1048N     |
| 1082G     |
| 1128BMX   |
| 1150G     |
| 1166G     |
| 1201E     |
| 1202E     |
| 1370      |
| 1692      |
| 1771      |

5915VU/1

€



529,00 059151024

Composition conseillée avec C8 - C9 - C10 - C10S - C11 - CP15 - CP15L - C16 - CP17 - CP17L - C18

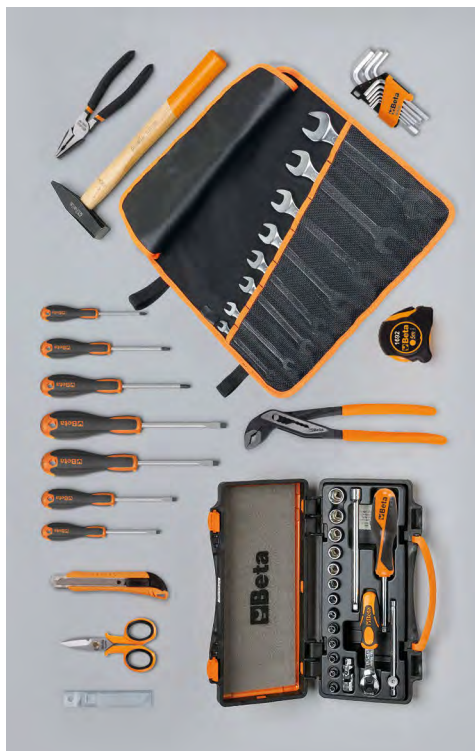

## 5915VU/2

Composition de 49 outils

### ► Maintenance générale

#### Quantité/Description

- 8 6x7 - 8x9 - 10x11 - 12x13 - 14x15  
16x17 - 18x19 - 20x22 mm
- 9 clés mâles 6 pans coudées  $\odot$  1,5 - 2 - 2,5 - 3 - 4 - 5 - 6 - 8 - 10 mm
- 13 douilles 6 pans avec carré conducteur femelle 1/4"  $\odot$  4 - 4,5 - 5 - 5,5 - 6 - 7 - 8 - 9 - 10 - 11 - 12 - 13 - 14 mm
- 1 rallonge - 1/4" 150 mm
- 1 cardan avec carrés mâle et femelle 1/4"
- 1 poignée emmanchée avec carré mâle 1/4"
- 1 poignée coulissante avec carré mâle 1/4"
- 1 cliquet réversible avec carré mâle 1/4"  $\oplus$
- 1 Pince multiprise entrepassée 250 mm
- 1 ciseaux d'électricien
- 1 pince universelle, branches gainées avec double couche de PVC antidérapant, modèle grande capacité, finition industrielle  $\equiv$  180 mm
- 4 tournevis pour vis à fente  $\bullet$  3x75 - 4x100 - 5,5x150 - 6,5x150 mm
- 3 tournevis pour vis phillips®  $\oplus$  PH0x60 - PH1x80 - PH2x100 mm
- 1 marteau de mécanicien 300 g
- 1 mètre à ruban 3 m
- 1 Etui de 10 lames sécables 18 mm, pour 1771 et 1771BM, 1771HD
- 1 cutter à lame sécable 18 mm avec lames 18 mm

| Réf. Beta |
|-----------|
| 55/B8N    |
| 96/SC9    |
| 900       |
| 900/21    |
| 900/25    |
| 900BG/30  |
| 900/42    |
| 900/55    |
| 1048N     |
| 1128BMX   |
| 1150G     |
| 1201E     |
| 1202E     |
| 1370      |
| 1692      |
| 1771RL    |
| 1771      |

€

5915VU/2 478,00 059151027

Composition conseillée avec C7 - CP15 - C20 - C20L



## 5915VU/3

Composition de 74 outils

### ► Maintenance générale

#### Quantité/Description

- 1 chasse-goupilles  $\varnothing$  4 mm
- 1 pointeau  $\varnothing$  4 mm
- 1 burins plats 150 mm
- 14 clés mixtes 6-7-8-10-11-12-13-14-15-16-17-19-22-24 mm
- 9 clés mâles 6 pans coudées  $\odot$  1,5+10 mm
- 3 clés mâles 6 pans à poignée en T  $\odot$  4 - 5 - 6 mm
- 1 Clé à molette à ouverture graduée, chromée 250 mm
- 13 douilles 6 pans avec carré conducteur femelle 1/2"  $\odot$  8+17 - 19 - 22 - 24 mm
- 1 rallonge - 1/2" 125 mm
- 1 rallonge - 1/2" 255 mm
- 1 cardan 1/2"
- 1 poignée coulissante 1/2"
- 1 cliquet réversible 1/2"  $\oplus$
- 8 clés en tube droite 6 pans, série légère 6x7 - 8x9 - 10x11 - 12x13 - 14x15 - 16x17 - 18x19 - 20x22 mm
- 2 broches pour articles 930 - 935
- 1 Pince multiprise entrepassée 250 mm
- 1 pince - étau à becs droits 240 mm
- 1 pince coupante diagonale à faible effort de coupe, branches gainées avec double couche de PVC antidérapant, finition industrielle  $\neq$  160 mm
- 1 ciseaux d'électricien
- 1 pince universelle, branches gainées avec double couche de PVC antidérapant, modèle grande capacité, finition industrielle  $\equiv$  180 mm
- 1 pince à becs demi-ronds longs striés, branches gainées avec double couche de PVC antidérapant, finition industrielle  $\bullet$  160 mm
- 4 tournevis pour vis à fente  $\bullet$  3x75 - 4x100 - 5,5x150 - 6,5x150 mm
- 3 tournevis pour vis phillips®  $\oplus$  PH0x60 - PH1x80 - PH2x100 mm
- 1 marteau de mécanicien 400 g
- 1 mètre à ruban 5 m
- 1 monture de scie à métaux
- 1 burette plastique 150 cc
- 1 cutter à lame sécable 18 mm avec lames

| Réf. Beta |
|-----------|
| 31        |
| 32        |
| 34        |
| 42        |
| 96/SC9    |
| 96T       |
| 111E      |
| 920A      |
| 920/21    |
| 920/22    |
| 920/25    |
| 920/42    |
| 920/55    |
| 935       |
| 940       |
| 1048VN    |
| 1052      |
| 1084G     |
| 1128BMX   |
| 1150G     |
| 1166G     |
| 1201E     |
| 1202E     |
| 1370      |
| 1692      |
| 1726      |
| 1754      |
| 1771      |

€

5915VU/3 981,00 059151028

Composition conseillée avec C7 - C9 - C10 - C10S - C11 - CP15L - C16 - CP17 - CP17L - C19 - C19L - C20 - C20L



## 5915VU/4

Composition de 80 outils

### ► Maintenance générale

#### Quantité/Description

- 1 chasse-goupilles Ø 4 mm
- 1 pointeau Ø 4 mm
- 1 burins plats 150 mm
- 15 clés mixtes 6-7-8-9-10-11-12-13-14-15-16-17-19-22-24 mm
- 9 clés mâles 6 pans coudées Ø 1,5+10 mm
- 1 Clé à molette à ouverture graduée, chromée 250 mm
- 13 douilles 6 pans avec carré conducteur femelle 1/2" Ø 8+17 - 19 - 22 - 24 mm
- 1 rallonge - 1/2" 255 mm
- 1 cardan 1/2"
- 1 poignée coulissante 1/2"
- 1 cliquet réversible 1/2" Ⓢ
- 17 clés à pipe débouchées 6 et 12 pans gros effort 6+22 mm
- 1 Pince multiprise entrepassée 250 mm
- 1 pince - étau à becs droits 240 mm
- 1 pince coupante diagonale à faible effort de coupe, branchées gainées confort bi-matières, finition industrielle 160 mm
- 1 ciseaux d'électricien
- 1 pince universelle, branches gainées confort bi-matières, modèle grande capacité, finition industrielle 180 mm
- 1 pince à becs demi-ronds longs striés, branches gainées confort bi-matières, finition industrielle 160 mm
- 4 tournevis pour vis à fente ● 3x75 - 4x100 - 5,5x150 - 6,5x150 mm
- 3 tournevis pour vis phillips® Ⓢ PH0x60 - PH1x80 - PH2x100 mm
- 1 marteau de mécanicien tête rivoir 32 mm
- 1 mètre à ruban 5 m
- 1 monture de scie à métaux
- 1 burette plastique 150 cc
- 1 cutter à lame sécable 18 mm avec lames

| Réf. Beta |
|-----------|
| 31        |
| 32        |
| 34        |
| 42        |
| 96/SC9    |
| 111E      |
| 920A      |
| 920/22    |
| 920/25    |
| 920/42    |
| 920/55    |
| 932/S17   |
| 1048N     |
| 1052      |
| 1084GBM   |
| 1128BMX   |
| 1150GBM   |
| 1166GBM   |
| 1201E     |
| 1202E     |
| 1370F     |
| 1692      |
| 1726      |
| 1754      |
| 1771      |

5915VU/4

€

1.265,00 059151045

Composition conseillée avec C20 - C20L



## 5915VU/5

Composition de 111 outils

### ► Maintenance générale

#### Quantité/Description

- 1 chasse-goupilles Ø 4 mm
- 1 pointeau Ø 4 mm
- 1 burins plats 150 mm
- 17 clés mixtes 6-7-8-9-10-11-12-13-14-15-16-17-18-19-20-21-22 mm
- 8 clés à fourches 6x7-8x9-10x11-12x13-14x15-16x17-18x19-20x22 mm
- 9 clés mâles 6 pans coudées à tête sphérique Ø
- 1 Clé à molette à ouverture graduée, chromée 250 mm
- 39 11 douilles 6 pans, 20 embouts pour visseuses et 8 accessoires
- 13 11 douilles et 2 accessoires
- 1 Pince multiprise entrepassée 250 mm
- 1 pince - étau à becs droits 240 mm
- 1 pince coupante diagonale, branches gainées avec double couche de PVC antidérapant, finition industrielle 160 mm
- 1 Tenaille type russe 220 mm
- 1 ciseaux d'électricien
- 1 pince universelle, branches gainées avec double couche de PVC antidérapant, modèle grande capacité, finition industrielle 180 mm
- 1 pince à becs demi-ronds longs striés, branches gainées avec double couche de PVC antidérapant, finition industrielle 160 mm
- 4 tournevis pour vis à fente ● 3x75 - 4x100 - 5,5x150 - 6,5x150 mm
- 3 tournevis pour vis phillips® Ⓢ PH0x60 - PH1x80 - PH2x100 mm
- 1 marteau de mécanicien 300 g
- 1 maillet à embouts nylon, manche en bois Ø 35 mm
- 1 mètre à ruban 3 m
- 1 limes demi-douces
- 1 monture de scie à métaux 440 mm
- 1 cutter à lame sécable 18 mm avec lames 18 mm
- 1 torche LED d'inspection, en aluminium anodisé renforcé

| Réf. Beta  |
|------------|
| 31         |
| 32         |
| 34         |
| 42         |
| 55/S8      |
| 96BPC/SC9  |
| 111E       |
| 900/C11    |
| 920A/C11   |
| 1048N      |
| 1052       |
| 1082G      |
| 1098       |
| 1128BMX    |
| 1150G      |
| 1166G      |
| 1201E      |
| 1202E      |
| 1370       |
| 1390       |
| 1692/3     |
| 1719BMA8/M |
| 1726       |
| 1771BM     |
| 1833XS/2   |

5915VU/5

€

1.265,00 059151046

Composition conseillée avec C12 - C41S - C41H - C42S - C42H

## 5915VU/AS

Composition de 68 outils

### ► Maintenance générale

#### Quantité/Description

|    |   |           |          |
|----|---|-----------|----------|
| 1  | chasse-goupilles Ø 4 mm   | Réf. Beta | 31       |
| 1  | pointeau Ø 4 mm   |           | 32       |
| 1  | burins plats 150 mm   |           | 34       |
| 13 | clés mixtes 1/4 - 5/16 - 3/8 - 7/16 - 1/2 - 9/16 - 5/8 - 11/16 - 3/4 - 13/16 - 7/8 - 15/16 - 1"                         |           | 42AS     |
| 8  | clés polygonales contre - coudées 1/4"+1"   |           | 90AS/8   |
| 9  | ○ 3/64"+3/8"  |           | 96AS/SC9 |
| 1  | Clé à molette à ouverture graduée, chromée 250 mm   |           | 111E     |
| 11 | douilles 12 pans 1/2" ○ 3/8 - 7/16 - 1/2 - 9/16 - 5/8 - 11/16 - 3/4 - 13/16 - 7/8 - 15/16 - 1"                          |           | 920AS    |
| 1  | rallonge - 1/2" 125 mm  |           | 920/21   |
| 1  | rallonge - 1/2" 255 mm  |           | 920/22   |
| 1  | cardan 1/2"   |           | 920/25   |
| 1  | poignée coulissante 1/2"  |           | 920/42   |
| 1  | cliquet réversible 1/2" ⊕   |           | 920/55   |
| 1  | Pince multiprise entrepassée 250 mm   |           | 1048N    |
| 1  | pince - étau à becs droits 240 mm   |           | 1052     |
| 1  | pince coupante diagonale à faible effort de coupe, branchées gainées confort bi-matériaux, finition industrielle 160 mm |           | 1084GBM  |
| 1  | ciseaux d'électricien   |           | 1128BMX  |
| 1  | pince universelle, branches gainées confort bi-matériaux, modèle grande capacité, finition industrielle 180 mm          |           | 1150GBM  |
| 1  | pince à becs demi-ronds longs striés, branches gainées confort bi-matériaux, finition industrielle 160 mm               |           | 1166GBM  |
| 4  | tournevis pour vis à fente ● 3x75 - 4x100 - 5,5x150 - 6,5x150 mm  |           | 1201E    |
| 3  | tournevis pour vis phillips® ⊕ PH0x60 - PH1x80 - PH2x100 mm   |           | 1202E    |
| 1  | marteau de mécanicien 300 g   |           | 1370     |
| 1  | mètre à ruban 5 m   |           | 1692     |
| 1  | monture de scie à métaux  |           | 1726     |
| 1  | burette plastique 150 cc  |           | 1754     |
| 1  | cutter à lame sécable 18 mm avec lames  |           | 1771     |

€ 

5915VU/AS 1.087,00 059151032

Composition conseillée avec C10 - C20 - C20L



MC10



MC20

## 5927VU/M

Composition de 108 outils en plateaux mousse compacte

### ► Maintenance générale

#### Quantité/Description

| Quantité/Description   | Réf. Beta  | TR   |
|--|------------|------|
| 16 clés mixtes 6-7-8-9-10-11-12-13-14-15-16-17-18-19-21-22 mm  | 42         | MC10 |
| 1 Pince coupante diagonale à faible effort de coupe 160 mm   | 1084BM     | MC10 |
| 9 clés mâles 6 pans coudées ○ 1,5-2-2,5-3-4-5-6-8-10 mm  | 96/SC9     | MC10 |
| 1 pince à becs demi-ronds longs 180 mm   | 1150BM     | MC10 |
| 1 Pince à becs demi-ronds longs 160 mm   | 1166BM     | MC10 |
| 3 tournevis pour vis à fente ● 3,5x100-5,5x150-6,5x150 mm  | 1201E      | MC10 |
| 3 tournevis pour vis phillips® ⊕ PH0x3x60-PH1x4,5x80-PH2x6x100 mm  | 1202E      | MC10 |
| 31 coffret de 31 pièces ○ ⊕ ⊕ ⊕ ⊕  | 860MIX/A31 | MC20 |
| 1 Pince multiprise entrepassée 250 mm  | 1048N      | MC20 |
| 1 marteau de mécanicien 300 mm   | 1370       | MC20 |
| 1 pointeau 4 mm  | 32         | MC20 |
| 1 bédanes 4 mm   | 36         | MC20 |
| 13 douilles 6 pans avec carré conducteur femelle 1/4" ○ 4-4,5-5-5,5-6-7-8-9-10-11-12-13-14 mm              | 900        | MC20 |
| 1 rallonge - 1/4" 150 mm   | 900/21     | MC20 |
| 1 cardan avec carrés mâle et femelle 1/4"  | 900/25     | MC20 |
| 1 poignée emmanchée carré mâle 1/4"  | 900BG/30C  | MC20 |
| 1 poignée coulissante avec carré mâle 1/4"   | 900/42     | MC20 |
| 1 cliquet réversible avec carré mâle 1/4" ⊕  | 900/55     | MC20 |
| 16 douilles 6 pans avec carré conducteur femelle 1/2" ○ 10-11-12-13-14-15-16-17-18-19-21-22-24-27-30-32 mm | 920A       | MC20 |
| 1 cardan 1/2"  | 920/25     | MC20 |
| 1 rallonge angulaire - 1/2" 125 mm   | 920AN/125  | MC20 |
| 1 poignée coulissante avec carré mâle 1/4"   | 900/42     | MC20 |
| 1 cliquet réversible 1/2" ⊕  | 920/55     | MC20 |
| 1 douille porte-embouts  | 895/1      | MC20 |

€ 

5927VU/M 1.082,00 059271021

Composition conseillée avec RSC22 - C27S - RSC23 - RSC23C

VP-LS

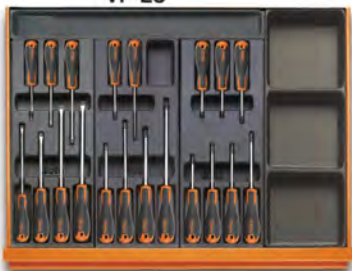

T211 T213 T216 VP3-SC  
VP-LS



T145 T153 T137 VP3-SC  
VP-LD VP-LD



T85



T234 T294

VP-LS



T80 T239 VP3-SC  
VP-LS

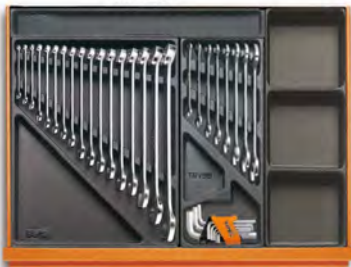

T01

T33 VP3-SC  
VP-LD VP-LD



T68 T236



T50

## 5938U/2T

Composition de 210 outils en plateaux thermoformés rigides en ABS

### ► Maintenance générale

#### Quantité/Description

- 7 tournevis pour vis à fente ● 2,5x50 - 3x75 - 3,5x100 - 4x125  
5,5x100 - 5,5x150 - 6,5x150 mm
- 6 tournevis pour vis phillips® ● PH0x60-PH1x80-PH1x120-PH2x100-PH2x150-PH3x150 mm
- 7 tournevis pour vis torx® ⚙ T6-T7-T8-T9-T10-T15-T20

| Réf. Beta | TR   |
|-----------|------|
| 1201E     | T211 |
| 1202E     | T213 |
| 1207E/TX  | T216 |

- 1 pinces pour circlips intérieurs à becs droits ○ 180 mm
- 1 pinces pour circlips intérieurs à becs coudés ○ 170 mm
- 1 pinces pour circlips extérieurs à becs droits ● 175 mm
- 1 pinces pour circlips extérieurs à becs coudés ● 175 mm
- 1 Pince multiprise entrepassée 250 mm
- 1 pince - étau à becs droits 240 mm
- 1 Pince coupante diagonale à faible effort de coupe ⚡ 160 mm
- 1 pince à becs demi-ronds longs = 180 mm
- 1 Pince à becs demi-ronds longs ● 160 mm
- 1 clé à cliquet réversible porte-embouts 1/4x5/16
- 13 douilles 6 pans avec carré conducteur femelle 1/4" ○ 4-4,5-5-5,5-6-7-8-9-10-11-12-13-14 mm
- 1 cliquet réversible avec carré mâle 1/4" ⚙ 125 mm
- 1 poignée coulissante avec carré mâle 1/4" 115 mm
- 1 poignée emmanchée avec carré mâle 1/4" 176 mm
- 1 cardan avec carrés mâle et femelle 1/4" 41 mm
- 1 rallonge - 1/4" 150 mm
- 1 Poignée porte-embouts à bague de déverrouillage rapide 230 mm
- 5 embout pour visseuses pour vis Spanner ● 4-6-8-10-12 mm
- 8 embout pour visseuses pour vis Torq-Set® ⚙ 0-1-2-3-4-5-6-8 mm
- 6 embout pour visseuses pour vis Tri-Wing® ⚙ 1-2-3-4-5-6 mm
- 8 embout pour visseuses pour vis à Tamper Resistant Torx® ⚙ T9-T10-T15-T20-T25-T27-T30-T40

|          |      |
|----------|------|
| 1032     | T145 |
| 1034     | T145 |
| 1036     | T145 |
| 1038     | T145 |
| 1048N    | T153 |
| 1052     | T153 |
| 1084BM   | T137 |
| 1150BM   | T137 |
| 1166BM   | T137 |
| 194      | T85  |
| 900      | T85  |
| 900/55   | T85  |
| 900/42   | T85  |
| 900BG/30 | T85  |
| 900/25   | T85  |
| 900/21   | T85  |
| 851SR    | T85  |
| 861SP    | T85  |
| 861TQS   | T85  |
| 861TRW   | T85  |
| 861RTX   | T85  |

- 11 embouts de visseuse pour vis à empreinte Torx® ⚙ T6-T7-T8-T9-T10-T15-T20-T25-T27-T30-T40
- 3 Embout pour visseuses pour vis Pozidriv® -Supadriv® ⚙ PZ1 - PZ2 - PZ3
- 4 Embout pour visseuses pour vis Phillips® ⚙ PH0 - PH1 - PH2 - PH3
- 8 Embout pour visseuses pour vis 6 pans creux ○ 2 - 2,5 - 3 - 4 - 5 - 6 - 8 - 10 mm
- 7 Embout pour visseuses pour vis à fente ● 0,5x3 - 0,6x4,5 - 0,8x5,5 - 1x5,5 - 1,2x6,5 - 1,2x8 - 1,6x8 mm
- 2 burins nervurés 100 - 200 mm
- 1 marteau de mécanicien 300 g
- 1 maillet à embouts nylon, manche en bois Ø 35 mm
- 1 mètre à ruban 5 m
- 1 mini - monture de scie à métaux
- 1 Etui de 10 lames sécables 18 mm, pour 1771 et 1771BM, 1771HD
- 1 cutter à lame sécable 18 mm avec lames
- 19 douilles 6 pans avec carré conducteur femelle 1/2" ○ 10 - 11 - 12+19 - 20 - 21 - 22 - 23 - 24 - 26 - 27 - 30 - 32 mm
- 5 douilles tournevis pour vis 6 pans creux carré femelle 1/2" ○ 5 - 6 - 8 - 10 - 12 mm
- 1 rallonge - 1/2" 125 mm
- 1 rallonge - 1/2" 255 mm
- 1 cardan 1/2"
- 1 poignée coulissante 1/2"
- 1 cliquet réversible 1/2" ⚙
- 1 pointeau Ø 4 mm
- 6 chasse-goupilles gainé confort 2-3-4-5-6-8 mm
- 17 clés mixtes 6-7-8-10-11-12-13-14-16-17-18-19-21-22-24-27-30 mm
- 8 clés à fourches 6x7 - 8x9 - 10x11 - 12x13 - 14x15 - 16x17 - 18x19 - 20x22 mm
- 9 clés mâles 6 pans coudées ○
- 6 clés mâles 6 pans en T 2,5 - 3 - 4 - 5 - 6 - 8 mm
- 5 limes demi-douces 200 mm
- 11 clés mâles 6 pans à poignée en T ○ 2 - 2,5 - 3 - 3,5 - 4 - 4,5 - 5 - 6 mm
- 4 bacs de rangement
- 4 bacs de rangement

|             |        |
|-------------|--------|
| 861TX       | T85    |
| 861TX       | T85    |
| 861PZ       | T85    |
| 861PH       | T85    |
| 861PE       | T85    |
| 861LP       | T85    |
| 35          | T234   |
| 1370        | T234   |
| 1390        | T234   |
| 1692        | T294   |
| 1725CR      | T294   |
| 1771RL      | T294   |
| 1771        | T294   |
| 920A        | T80    |
| 920ME       | T80    |
| 920/21      | T80    |
| 920/22      | T80    |
| 920/25      | T80    |
| 920/42      | T80    |
| 920/55      | T80    |
| 32          | T239   |
| 31BM        | T239   |
| 42          | T01    |
| 55          | T33    |
| 96/SC9      | T33    |
| 951         | T68    |
| 1719BMA8/S5 | T236   |
| 96T         | T50    |
| VP-3SC      | VP-3SC |
| VP-LS       | VP-LS  |
| VP-LD       | VP-LD  |

€

5938U/2T 2.640,00 059381062

Composition conseillée avec C38



## 5957U-P

Composition de 133 outils

### ► Pour la maintenance générale

| Quantité/Description   | Réf. Beta   |
|--|-------------|
| 6 chasse-goupilles 2 + 8 mm  | 31/SP6      |
| 6 2 chasse - clous, 1 pointeau, 2 burins plats, 1 bédane, sur présentoir | 38/SP6      |
| 17 clé mixte 6+22 - 24 - 27 - 30 mm                                      | 42/S17X     |
| 12 clés à fourches 6x7 + 30x32 mm  | 55/S12X     |
| 8 clés mâles 6 pans à poignée en T 2 + 10 mm                             | 96T/S8      |
| 8 clés mâles coudées pour vis Torx® T9 + T40                             | 97TX/SC8    |
| 1 Clé à molette à ouverture graduée, chromée 250 mm                      | 111E        |
| 13 douilles 6 pans 1/2" sur rail Ø 10 + 22 mm                            | 920A/SB13   |
| 8 douilles 6 pans 1/2" sur rail Ø 23 + 32 mm                             | 920A/SB8    |
| 7 douille tournevis pour vis Phillips®                                   | 920LH/SB7   |
| 1 1,2x65 - 1,2x8 - 1,6x9 - 2x12mm - PH1-PH2-PH3                          | 1032        |
| 1 pinces pour circlips intérieurs à becs droits Ø 180 mm                 | 1034        |
| 1 pinces pour circlips intérieurs à becs coudés Ø 170 mm                 | 1036        |
| 1 pinces pour circlips extérieurs à becs droits ● 175 mm                 | 1038        |
| 1 pinces pour circlips extérieurs à becs coudés ● 175 mm                 | 1048N       |
| 1 Pince multiprise entrecroisée 250 mm                                   | 1052        |
| 1 pince - étau à becs droits 240 mm                                      | 1112        |
| 1 cisaille type américain coupe droite 250 mm                            | 1128BMX     |
| 1 ciseaux d'électricien  | 1263/D8     |
| 8 2,5x50 - 3x75 - 4x100 - 5,5x125 - 6,5x150 - PH0 - PH1 - PH2            | 1370        |
| 1 marteau de mécanicien 300 - 600 g                                      | 1390        |
| 1 maillet à embouts nylon, manche en bois 35                             | 1692/5      |
| 1 mètre à ruban 5 m  | 1712E/2     |
| 1 doigt magnétique flexible  | 1717A       |
| 1 grattoir feuille de sauge 200 mm                                       | 1717B       |
| 1 grattoir triangulaire 200 mm   | 1719BMA8/S5 |
| 5 limes demi-douces 200 mm   | 1751N       |
| 1 Burette tôle 200 cc  | 1771BM      |
| 1 cutter à lame sécable 18 mm avec lames                                 | 920/21      |
| 1 rallonge - 1/2" 125 mm   | 920/22      |
| 1 rallonge - 1/2" 250 mm   | 920/25      |
| 1 cardan 1/2"  | 920/42      |
| 1 poignée coulissante 1/2"   | 920/55      |
| 1 cliquet réversible 1/2" Ⓢ  | 963         |
| 1 pince levier à broche et palette                                       | 1082BM      |
| 1 Pince coupante diagonale ⚡ 160 mm                                      | 1084BM      |
| 1 Pince coupante diagonale à faible effort de coupe ⚡ 160 mm             | 1092V       |
| 1 pince coupante frontale articulée, série lourde ⚡ 180 mm               | 1150BM      |
| 1 pince à becs demi-ronds longs = 180 mm                                 | 1166BM      |
| 1 Pince à becs demi-ronds longs ● 160 mm                                 | 1168BM      |
| 1 Pince à becs coudés demi-ronds ● 160 mm                                | 1260        |
| 2 tournevis pour vis à fente ● 8x200 - 10x200 mm                         | 1262        |
| 1 tournevis pour vis Phillips® ● PH3 8x150mm                             | 1650        |
| 1 Pied à coulisse  | 1725        |
| 1 monture de scie à métaux 420 mm  |             |

€



5957U-P

2.820,00 059571004

Composition conseillée avec C57S A - C57S B - C57SP



## 5958U

Composition de 85 outils

### ► Maintenance générale

| Quantité/Description   | Réf. Beta    |
|--|--------------|
| 17 clés mixtes 6÷22 mm   | 42           |
| 12 clés mâles 6 pans coudées $\odot$ 2÷10 mm   | 96N/SC12     |
| 13 douilles 6 pans 1/2" sur rail $\odot$ 10÷22 mm  | 920A/SB13    |
| 8 douilles 6 pans 1/2" sur rail $\odot$ 23÷32 mm   | 920A/SB8     |
| 1 rallonge - 1/2" 125 mm   | 920/21       |
| 1 rallonge - 1/2" 255 mm   | 920/22       |
| 1 cardan 1/2"  | 920/25       |
| 1 poignée coulissante 1/2"   | 920/42       |
| 1 cliquet réversible 1/2" $\oplus$   | 920/55       |
| 1 pinces pour circlips intérieurs à becs droits $\odot$ 180 mm   | 1032         |
| 1 pinces pour circlips extérieurs à becs droits $\bullet$ 175 mm                                       | 1036         |
| 1 Pince multiprise entrepassée 250 mm  | 1048N        |
| 1 pince - étau à becs droits 240 mm  | 1052         |
| 1 Pince coupante diagonale à faible effort de coupe $\blacktriangleleft$ 160 mm                        | 1084BM       |
| 1 ciseaux d'électricien  | 1128BMX      |
| 1 pince à becs demi-ronds longs $\equiv$ 180 mm  | 1150BM       |
| 1 Pince à becs demi-ronds longs $\bullet$ 160 mm   | 1166BM       |
| 7 tournevis pour vis à fente $\bullet$ 3x75 - 3,5x100 - 4x125<br>5,5x150 - 6,5x150 - 8x200 - 10x200 mm | 1260         |
| 4 tournevis pour vis Phillips® $\oplus$ PH0x60 - PH1x80<br>PH2x100 - PH3x150 mm                        | 1262/S4      |
| 1 marteau de mécanicien 300 g  | 1370         |
| 1 maillet à embouts nylon, manche en bois $\varnothing$ 35 mm  | 1390         |
| 1 mètre à ruban 5 m  | 1692         |
| 5 limes demi-douces 200 mm   | 1719BMA...S5 |
| 1 monture de scie à métaux   | 1725         |
| 1 burette plastique 150 cc   | 1754         |
| 1 cutter à lame sécable 18 mm avec lames   | 1771         |

€ 

5958U 1.445,00 059581008

Composition conseillée avec C58P - C45 - C55





## 5990V1

assortiment de 44 outils pour valise COMBO C99V1, plateau en mousse EVA

### ► Maintenance générale

#### Quantité/Description

- 9 clés mâles 6 pans coudées à tête sphérique ○
- 1 cutter à lame sécable 18 mm avec lames 18 mm
- 1 Pince multiprise entrepassée 250 mm
- 6 2 poinçons de dérive, 1 poinçon central, 2 ciseaux plats et 1 ciseau à cape en portefeuille enroulable en polyester
- 3 tournevis pour vis à fente ● 3,5x100-5,5x125-6,5x150 mm
- 3 tournevis pour vis Phillips® ⊕ PH0x60-PH1x80-PH2x100 mm
- 1 ciseaux d'électricien
- 16 clés mixtes 6-7-8-9-10-11-12-13-14-15-16-17-18-19-21-22 mm
- 1 mètre à ruban 5 mt
- 1 marteau de mécanicien 300 g
- 1 Pince coupante diagonale ✂ 160 mm
- 1 pince universelle, branches gainées confort bi-matières, modèle grande capacité, finition industrielle = 180 mm

| Réf. Beta |
|-----------|
| 96BPC/SC9 |
| 1771      |
| 1048N     |
| 38/B6N    |
| 1260      |
| 1262      |
| 1128BMX   |
| 42        |
| 1692/5    |
| 1370      |
| 1082GBM   |
| 1150GBM   |

€

5990V1 640,00 059900001

Assortiment recommandé en combinaison avec C99V1



## 5990V3

assortiment de 116 outils pour valise COMBO C99V3 / 2C, plateau en mousse EVA

### ► Automobile

#### Quantité/Description

- 5 clés mâles 6 pans à poignée en T
- 1 Clé à molette à ouverture graduée, chromée 250 mm
- 1 poignée emmanchée avec carré mâle 1/4"
- 1 tournevis détecteur de tension ●
- 1 niveau de poche avec base en "V" magnétique
- 1 torche LED d'inspection, en aluminium anodisé renforcé
- 31 coffret de 31 pièces ● ○ ⊕ ⊕ ⊕ ⊕
- 1 douille porte-embouts
- 12 douilles 6 pans avec carré conducteur femelle 1/4" ○ 4-4,5-5-5,5-6-7-8-9-10-11-12-13 mm
- 1 rallonge - 1/4" 50 mm
- 1 rallonge - 1/4" 100 mm
- 1 poignée coulissante avec carré mâle 1/4"
- 1 cliquet réversible ⊗
- 38 micro-tournevis avec 36 embouts interchangeables de 4 mm et rallonge magnétique, poignée bi-matière
- 1 maillet à embouts nylon, manche en bois Ø 35mm
- 1 cardan avec carrés mâle et femelle 1/4"
- 13 douilles 6 pans avec carré conducteur femelle 1/2" ○ 10-11-12-13-14-15-16-17-18-19-20-21-22 mm
- 1 rallonge - 1/2" 125 mm
- 1 rallonge - 1/2" 255 mm
- 1 cardan 1/2"
- 1 poignée coulissante 1/2"
- 1 cliquet réversible 1/2" ⊗

| Réf. Beta  |
|------------|
| 96T/S5P    |
| 111E       |
| 900BG/30   |
| 1253       |
| 1695XS     |
| 1833XS/2   |
| 860MIX/A31 |
| 895        |
| 900        |
| 900/20     |
| 900/20L    |
| 900/42     |
| 900/55Z    |
| 1256/C36-2 |
| 1390       |
| 900/25     |
| 920A       |
| 920/21     |
| 920/22     |
| 920/25     |
| 920/42     |
| 920/55     |

€

5990V3 947,00 059900003

Assortiment recommandé en combinaison avec C99V3 / 2C

# Beta



## 5980U/BIKE

Composition de 90 outils

### ► Réparation vélos

| Quantité/Description   | Réf. Beta   |
|--|-------------|
| 5 clés mixtes 8-9-10-13-14 mm  | 42          |
| 9 clé mâle 6 pans coudée à tête sphérique, brunie<br>○ 1,5-2-2,5-3-4-5-6-8-10 mm   | 96BP/SC9    |
| 8 clés mâles 6 pans à poignée en T 2-2,5-3-4-5-6-8-10 mm   | 96T/S8      |
| 8 tournevis pour vis Torx® Ⓢ T8-T10-T15-T20-T25-T27-T30-T40  | 97TTX/S8    |
| 1 Clé à molette courte à ouverture majorée, chromée 170 mm   | 111CM       |
| 1 coupe - tubes pour tubes cuivre et alliages légers   | 334         |
| 1 clé dynamométrique à déclenchement avec cliquet réversible 2÷10 Nm   | 605E        |
| 13 ○ 4-4,5-5-5,5-6-7-8-9-10-11-12-13-14 mm   | 900/SB13    |
| 1 rallonge - 1/4"  | 900/21      |
| 1 cardan avec carrés mâle et femelle 1/4"  | 900/25      |
| 1 cliquet réversible avec carré mâle 1/4" Ⓢ  | 900/55      |
| 1 pince coupante diagonale, branches gainées avec double couche de PVC antidérapant, finition industrielle 160 mm                  | 1082G       |
| 1 ciseaux d'électricien 145 mm   | 1128BM      |
| 1 pince universelle, branches gainées avec double couche de PVC antidérapant, modèle grande capacité, finition industrielle 180 mm | 1150G       |
| 1 pince à becs demi-ronds longs striés, branches gainées avec double couche de PVC antidérapant, finition industrielle 180 mm      | 1166G       |
| 7 3x75-4x125-5,5x150-6,5x150-PH0x60-PH1x80-PH2x100 mm  | 1203E/D     |
| 1 marteau de mécanicien 300 g  | 1370        |
| 1 maillet à embouts nylon, manche en bois Ø 35 mm  | 1390        |
| 1 Pied à coulisse 150 mm   | 1650        |
| 1 mètre à ruban 3 m  | 1692/3      |
| 1 Lime plate demi-douce 200 mm   | 1719BMA...P |
| 1 Lime demi-ronde demi-douce 200 mm  | 1719BMA...M |
| 1 lime ronde demi-douce 200 mm   | 1719BMA...R |
| 1 monture de scie à métaux 300 mm  | 1725        |
| 1 cutter à lame sécable 18 mm avec lames   | 1771        |
| 1 indicateur d'usure de la chaîne 120 mm   | 3935        |
| 1 pince pour fausse maille 170 mm  | 3937        |
| 7 jeu de 7 clés coniques simples 13-14-15-16-17-18-19 mm   | 3952/S7     |
| 1 clé pour pédales 15 mm   | 3953        |
| 1 clé à rayon noire 3,2 mm □   | 3961 3,2    |
| 1 clé à rayon verte 3,3 mm □   | 3961 3,3    |
| 1 clé à rayon rouge 3,5 mm □ 3   | 3961 3,5    |
| 1 clé à rayon professionnelle 3,2 - 4,0 mm □ 3,2 - 4,0 mm  | 3961U       |
| 1 clé fouet démonte-cassette 289 mm  | 3967        |
| 1 levier démonte-pneus 200 mm  | 3969        |
| 3 jeu de 3 leviers démonte-pneus en plastique 113 mm   | 3969K3      |
| 1 levier pour écarter les pastilles des freins à disque 222 mm   | 3991        |
| 1 clé pour redresser les disques des freins 234 mm   | 3992        |

€ 

5980U/BIKE 1.655,00 059801040

Composition conseillé en association avec C16 - CP17 - CP17L - C20L

## 5980U/BIKE-M

Composition de 106 outils pour la réparation et l'entretien des vélos

### ► Réparation vélos

Quantité/Description

- 16 clé mixte 6-7-8-9-10-11-12-13-14-15-16-17-18-19-20-21 mm
- 8 clés mâles 6 pans à poignée en T ○ 2-2,5-3-4-5-6-7-8 mm
- 5 tournevis pour vis Torx® ⊕ TX10-TX15-TX20-TX25-TX30
- 1 Pince coupante diagonale à faible effort de coupe ☞ 160 mm
- 1 pince à becs demi-ronds longs ≡ 160 mm
- 1 Pince à becs demi-ronds longs ● 160 mm
- 6 tournevis pour vis à fente ● 2,5x50-3x75-4x100-5,5x125-6,5x150-8x200 mm
- 1 tournevis à lame courte pour vis à fente ● 4x30 mm
- 4 tournevis pour vis phillips® ⊕ PH0x60-PH1x80-PH2x100-PH3x150 mm
- 1 tournevis à lame courte pour vis phillips® ⊕ 4,5x30 mm
- 12 tournevis pour vis torx® ⊕ TX6-TX7-TX8-TX9-TX10-TX15-TX20-T25-TX27-TX30-TX40-TX45
- 1 tournevis détecteur de tension ●
- 1 marteau de mécanicien 300 g
- 1 maillet à embouts nylon, manche en bois 35 mm
- 2 burins nervurés 100-200 mm
- 1 limes demi-douces 200 mm
- 1 mètre à ruban 5 m
- 1 mini - monture de scie à métaux 250 mm
- 1 cutter à lame sécable 18 mm avec lames
- 1 Etui de 10 lames sécables 18 mm, pour 1771 et 1771BM, 1771HD
- 1 dérive-chaîne professionnel compatible avec chaînes de 5 à 11 vitesses
- 1 indicateur d'usure de la chaîne
- 1 pince pour fausse maille
- 7 clé conique simple 13-14-15-16-17-18-19 mm
- 1 clé à rayon noire 3,2 mm □ 3,2 mm
- 1 clé à rayon verte 3,3 mm □ 3,3 mm
- 1 clé à rayon rouge 3,5 mm □ 3,5 mm
- 1 clé à rayon professionnelle 3,2 - 4,0 mm □ 3,2-4,0 mm
- 1 levier démonte-pneus
- 1 jeu de 3 leviers démonte-pneus en plastique
- 1 douille extracteur pour mouvement central à 16 encoches 39 mm
- 1 douille extracteur pour mouvement central à 16 encoches 41 mm
- 1 douille extracteur pour mouvement central à 16 encoches 46 mm
- 1 douille extracteur pour mouvement central à 20 encoches avec pivot central, nickelée 31,5 mm
- 1 clé extracteur pour roues libres bmx à 4 embouts 35 mm
- 1 clé extracteur pour roues libres shimano 22,8 mm
- 1 clé extracteur pour roues libres shimano à cassette avec embout de guide 23,5 mm
- 1 clé extracteur pour roues libres campagnolo avec embout de guide 23 mm
- 1 levier pour écarter les pastilles des freins à disque
- 1 clé pour redresser les disques des freins
- 1 outil pour l'alignement du dérailleur
- 1 extracteur pour manivelle
- 1 clé pour pédales
- 2 clé à fourche pour jeux guidon universels 30x32-32x36 mm
- 1 clé fouet démonte-cassette
- 1 clé pour vis en plastique shimano

| Réf. Beta    | TR   |
|--------------|------|
| 42           | M05  |
| 96T          | M50  |
| 97TTX        | M55  |
| 1084         | M137 |
| 1150         | M137 |
| 1166         | M137 |
| 1201E        | M213 |
| 1201EN       | M213 |
| 1202E        | M213 |
| 1202EN       | M213 |
| 1207E/TX     | M213 |
| 1253         | M213 |
| 1370         | M234 |
| 1390         | M234 |
| 35           | M234 |
| 1719BMA...S5 | M236 |
| 1692         | M294 |
| 1725CR       | M294 |
| 1771         | M294 |
| 1771RL       | M294 |
| 3932U        | M400 |
| 3935         | M400 |
| 3937         | M400 |
| 3952         | M400 |
| 3961 3,2     | M400 |
| 3961 3,3     | M400 |
| 3961 3,5     | M400 |
| 3961U        | M400 |
| 3969         | M400 |
| 3969K3       | M400 |
| 3973/1       | M400 |
| 3973/2       | M400 |
| 3973/3       | M400 |
| 3973/4       | M400 |
| 3984/1       | M400 |
| 3984/2       | M400 |
| 3984/3       | M400 |
| 3984/4       | M400 |
| 3991         | M400 |
| 3992         | M400 |
| 3921         | M401 |
| 3948         | M401 |
| 3953         | M401 |
| 3955         | M401 |
| 3967         | M401 |
| 3971         | M401 |



M05 M50 M55



M137 M234 M236 M294



M213



M400



M401



5980U/BIKE-M 2.165,00 059801050

# 5988H/7M

Composition de 333 outils en en plateaux mousse compacte

## ► Réparation automobile

Quantité/Description

- 13 douille 6 pans série longue ○ 8-9-10-11-12-13-14-15-16-17-19-21-22 mm
- 16 douille 6 pans série longue ○ 10-12-13-14-15-16-17-18-19-21-22-23-24-27-30-32 mm
- 7 douilles pour écrous à empreinte Torx®, 1/2" ○ E12-E14-E16-E18-E20-E22-E24
- 10 Douille tournevis pour vis 6 pans creux ○ 5-6-6L-7-8-8L-10-10L-12-12L mm
- 13 douilles tournevis pour vis à empreinte Torx® ○ T20-T25-T27-T30-T30L-T40-T40L-T45-T50-T50L-T55-T60-T60L
- 8 Douille tournevis pour vis XZN® ○ 5-6-6L-8-8L-10-10L-12L mm
- 18 clés mixtes 6-7-8-9-10-11-12-13-14-15-16-17-18-19-21-22-24-27 mm
- 7 clés polygonales contre - coudées 6x7-8x9-10x11-12x13-14x15x16x17-18x19 mm
- 1 Adaptateur pour douilles 1/4" à déverrouillage rapide, pour clés à cliquet 10 mm
- 1 Adaptateur pour douilles 3/8" à déverrouillage rapide, pour clés à cliquet 13 mm
- 1 Adaptateur pour douilles 1/2" à déverrouillage rapide, pour clés à cliquet 19 mm
- 12 clé mixte à cliquet réversible 8-9-10-11-12-13-14-15-16-17-18-19 mm
- 9 clés mâles 6 pans coudées à tête sphérique ○ 1,5-2-2,5-3-4-5-6-8-10 mm
- 1 douille porte-embouts ○ 1/4-□1/4
- 1 douille porte-embouts ○ 1/4-□3/8
- 1 douille porte-embouts ○ 5/16-□1/2
- 13 douilles 6 pans avec carré conducteur femelle 1/4" ○ 4-4,5-5-5,5-6-7-8-9-10-11-12-13-14 mm
- 9 douille 6 pans série longue ○ 5-6-7-8-9-10-11-12-13 mm
- 4 douille tournevis pour vis à fente ● 0,8x4-1x5,5-1,2x6,5-1,2x8 mm
- 5 douilles tournevis pour vis 6 pans creux carré femelle 1/4" ○ 3-4-5-6-7 mm
- 4 douille tournevis pour vis Phillips® ● PH1-PH2-PH3-PH4
- 7 douille tournevis pour vis Torx® ○ T10-T15-T20-T25-T27-T30-T40
- 1 augmentateur carré femelle 1/4" et mâle 3/8" □1/4-■3/8
- 3 rallonge - 1/4" 50-100-150 mm
- 1 cardan avec carrés mâle et femelle 1/4"
- 1 poignée coulissante avec carré mâle 1/4"
- 1 cliquet réversible avec carré mâle 1/4" ⊕
- 1 poignée emmanchée avec carré mâle 1/4"
- 17 douilles 6 pans 3/8" ○ 6-7-8-9-10-11-12-13-14-15-16-17-18-19-20-21-22 mm
- 1 Réducteur carré femelle 3/8" et mâle 1/4" □3/8-■1/4
- 1 Réducteur carré mâle 1/2" et femelle 3/8" □3/8-■1/2
- 1 rallonge - 3/8" 125 mm
- 1 rallonge - 3/8" 250 mm
- 1 cardan 3/8"
- 1 poignée coulissante 3/8"
- 1 cliquet réversible avec carré mâle 3/8" ⊕
- 21 douilles 6 pans avec carré conducteur femelle 1/2" ○ 8-10-11-12-13-4-15-16-17-18-19-20-21-22-23-24-26-27-28-30-32 mm
- 2 rallonge angulaire - 1/2" 125-250 mm
- 1 réducteur carré femelle 1/2" et mâle 3/8" □1/2-■3/8
- 1 cardan 1/2"
- 1 poignée coulissante 1/2"
- 1 cliquet réversible 1/2" ⊕
- 3 douilles pour bougies 3/8" ○ 16-17,8-20,8 mm
- 31 coffret de 31 pièces ● ○ ⊕ ⊙ ⊚ ⊛
- 1 Pince multiprise entrecroisée 250 mm
- 1 Pince coupante diagonale ⚡ 160 mm
- 1 pince à becs demi-ronds longs ≡ 180 mm
- 1 Pince à becs plats longs ≡ 160 mm
- 5 tournevis pour vis Phillips® ● 3x75-4x100-5,5x100-6,5x150-8x150 mm
- 1 tournevis à lame courte pour vis à fente ● 6,5x30 mm
- 3 tournevis pour vis Phillips® ● PH1-PH2-PH3
- 1 tournevis à lame courte pour vis Phillips® ● PH2
- 4 tournevis pour vis Torx® ○ T20-T25-T27-T30
- 6 chasse-goupilles 2-3-4-5-6-8 mm
- 1 pointeau 4 mm
- 3 burins plats 125-150-75 mm
- 1 bédanes 125 mm
- 2 marteau de mécanicien 500-1000 g
- 1 aimant télescopique avec tête flexible
- 1 maillet à embouts nylon, manche en bois Ø 35 mm
- 1 mètre à ruban 5 m
- 1 pinces pour circlips intérieurs à becs droits ○ 180 mm
- 1 pinces pour circlips intérieurs à becs coudés ○ 170 mm
- 1 pinces pour circlips extérieurs à becs droits ● 175 mm
- 1 pinces pour circlips extérieurs à becs coudés ● 175 mm
- 1 couteau d'électricien avec dénudeur ● 140 mm
- 1 pince coupante diagonale ⚡ 125 mm
- 4 micro-tournevis pour vis à fente ● 2,0-2,5-3,0-3,5 mm
- 2 micro-tournevis pour vis Phillips® ● 0-00
- 9 tournevis pour vis Torx® ○ T10-T15-T20-T25-T27-T30-T40-T45-T50
- 1 pince - étai à becs droits 240 mm
- 1 pince - étai à becs longs 175 mm
- 1 pinces à durites
- 1 pince à durites
- 1 pince à durites
- 1 Pied à coulisse
- 1 jauge d'épaisseur
- 1 grattoir pour joints
- 7 Clé à douilles articulées 6x7-8x9-10x11-12x13-14x15-16x17-18x19 mm
- 1 poignée articulée carré mâle 1/2
- 1 pince levier plate coudée 450 mm
- 1 miroir d'inspection télescopique 670 mm
- 1 limes demi-douces 200 mm
- 1 limes demi-douces 200 mm
- 1 limes demi-douces 200 mm
- 1 limes demi-douces 200 mm
- 1 limes demi-douces 200 mm
- 1 Brosse à bougies en fils de acier

| Réf. Beta  | TR   |
|------------|------|
| 910AL      | M125 |
| 920AL      | M125 |
| 920FTX     | M125 |
| 920PE      | M125 |
| 920TX      | M125 |
| 920XZN     | M125 |
| 42         | M25  |
| 90         | M25  |
| 123Q1/4    | M25  |
| 123Q3/8    | M25  |
| 123Q1/2    | M25  |
| 142        | M25  |
| 96BPC/SC9  | M105 |
| 895/1      | M105 |
| 895/3      | M105 |
| 895/6      | M105 |
| 900        | M105 |
| 900L       | M105 |
| 900LP      | M105 |
| 900ME      | M105 |
| 900PH      | M105 |
| 900TX      | M105 |
| 900/16     | M105 |
| 900/...    | M105 |
| 900/25     | M105 |
| 900/42     | M105 |
| 900/55     | M105 |
| 900B/30    | M105 |
| 910A       | M105 |
| 910/15     | M105 |
| 910/16     | M105 |
| 910/21     | M105 |
| 910/22     | M105 |
| 910/25     | M105 |
| 910/42     | M105 |
| 910/55     | M105 |
| 920A       | M105 |
| 920AN      | M105 |
| 920/15     | M105 |
| 920/25     | M105 |
| 920/42     | M105 |
| 920/55     | M105 |
| 956E       | M105 |
| 860MIX/A31 | M166 |
| 1048N      | M166 |
| 1082BM     | M166 |
| 1150BM     | M166 |
| 1162BM     | M166 |
| 1290       | M166 |
| 1290N      | M166 |
| 1292       | M166 |
| 1292N      | M166 |
| 1297TX     | M166 |
| 31         | M231 |
| 32         | M231 |
| 34         | M231 |
| 36         | M231 |
| 1370       | M231 |
| 1712TF     | M231 |
| 1390       | M231 |
| 1692       | M125 |
| 1032       | M62  |
| 1034       | M62  |
| 1036       | M62  |
| 1038       | M62  |
| 1177BM     | M62  |
| 1188BM     | M62  |
| 1257LP     | M62  |
| 1257PH     | M62  |
| 977TX      | M62  |
| 1052       | M78  |
| 1058       | M78  |
| 1481PL/A   | M78  |
| 1481PL/B   | M78  |
| 1481PL/C   | M78  |
| 1650       | M78  |
| 1708/20    | M78  |
| 1716P      | M78  |
| 80         | M78  |
| 920/36A    | M78  |
| 965        | M78  |
| 1715       | M231 |
| 1719BMA8/M | M231 |
| 1719BMA8/P | M231 |
| 1719BMA8/Q | M231 |
| 1719BMA8/R | M231 |
| 1719BMA8/T | M231 |
| 1737NX     | M231 |

€

5988H/7M 5.760,00 059881087

Composition conseillé en association avec RSC24/8 - RSC24A/8 - RSC24AXL - C37/8 - C39/8 - RSC28 - C59B



M125



M25



M105



M166



M231



M62



M78

## 5988L/4M

Composition de 273 outils en plateaux mousse compacte

### ► Réparation automobile

Quantité/Description



M105



M125

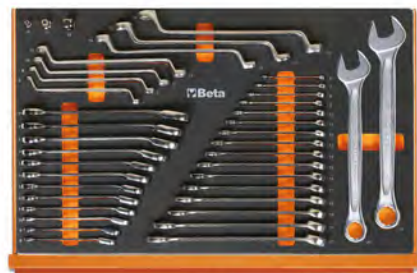

M25



M166

| Quantité/Description   | Réf. Beta  | TR   |
|--|------------|------|
| 13 douilles 6 pans avec carré conducteur femelle 1/4" ○ 4-4,5-5-5,5-6-7-8-9-10-11-12-13-14 mm                            | 900        | M105 |
| 9 douille 6 pans série longue ○ 5-6-7-8-9-10-11-12-13 mm   | 900L       | M105 |
| 9 clés mâles 6 pans coudées à tête sphérique ○ 1,5-2-2,5-3-4-5-6-8-10 mm   | 96BPC/SC9  | M105 |
| 1 douille porte-embouts  | 895/1      | M105 |
| 1 douille porte-embouts  | 895/3      | M105 |
| 1 douille porte-embouts  | 895/6      | M105 |
| 5 douilles tournevis pour vis 6 pans creux carré femelle 1/4" ○ 3-4-5-6-7 mm   | 900ME      | M105 |
| 4 douille tournevis pour vis à fente ● 0,8x4-1x5,5-1,2x6,5-2x8 mm  | 900LP      | M105 |
| 4 douille tournevis pour vis Phillips® ● PH1-PH2-PH3-PH4   | 900PH      | M105 |
| 7 douille tournevis pour vis Torx® ⊕ T10-T15-T20-T25-T27-T30-T40   | 900TX      | M105 |
| 1 augmentateur carré femelle 1/4" et mâle 3/8" □ 1/4 - ■ 3/8   | 900/16     | M105 |
| 3 rallonge - 1/4" 50-100-150 mm  | 900/...    | M105 |
| 1 cardan avec carrés mâle et femelle 1/4"  | 900/25     | M105 |
| 1 poignée emmanchée avec carré mâle 1/4"   | 900BG/30   | M105 |
| 1 poignée coulissante avec carré mâle 1/4"   | 900/42     | M105 |
| 1 cliquet réversible avec carré mâle 1/4" ⊕  | 900/55     | M105 |
| 17 douilles 6 pans 3/8" ○ 6-7-8-9-10-11-12-13-14-15-16-17-18-19-20-21-22 mm  | 910A       | M105 |
| 1 Réducteur carré femelle 3/8" et mâle 1/4" □ 3/8 - ■ 1/4  | 910/15     | M105 |
| 1 Réducteur carré mâle 1/2" et femelle 3/8" □ 3/8 - ■ 1/2  | 910/16     | M105 |
| 1 rallonge - 3/8" 125 mm   | 910/21     | M105 |
| 1 rallonge - 3/8" 250 mm   | 910/22     | M105 |
| 1 cardan 3/8"  | 910/25     | M105 |
| 1 poignée coulissante 3/8"   | 910/42     | M105 |
| 1 cliquet réversible avec carré mâle 3/8" ⊕  | 910/55     | M105 |
| 17 douilles 6 pans avec carré conducteur femelle 1/2" ○ 8-10-11-12-13-14-15-16-17-18-19-20-21-22-23-24-26-27-28-30-32 mm | 920A       | M105 |
| 1 réducteur carré femelle 1/2" et mâle 3/8" □ 1/2 - ■ 3/8  | 920/15     | M105 |
| 1 cardan 3/8"  | 910/25     | M105 |
| 2 rallonge angulaire - 1/2" 125 - 250 mm   | 920AN      | M105 |
| 1 poignée coulissante 1/2"   | 920/42     | M105 |
| 1 cliquet réversible 1/2" ⊕  | 920/55     | M105 |
| 3 douilles pour bougies 3/8" ○ 16-17,8-20,8 mm   | 956E       | M105 |
| 13 douille 6 pans série longue ○ 8-9-10-11-12-13-14-15-16-17-19-21-22 mm   | 910AL      | M125 |
| 10 Douille tournevis pour vis 6 pans creux ○ 5-6-6L-7-8-8L-10-10L-12-12L mm  | 920PE      | M125 |
| 7 douilles pour écrous à empreinte Torx®, 1/2" ○ E12-E14-E16-E18-E20-E22-E24   | 920FTX     | M125 |
| 13 douilles tournevis pour vis à empreinte Torx® ⊕ T20-T25-T27-T30-T30L-T40-T40L-T45-T50-T50L-T55-T60-T60L               | 920TX      | M125 |
| 8 Douille tournevis pour vis XZN® ○ 5-6-6L-8-8L-10-10L-12L mm  | 920XZN     | M125 |
| 16 douille 6 pans série longue ○ 10-12-13-14-15-16-17-18-19-21-22-23-24-27-30-32 mm                                      | 920AL      | M125 |
| 1 mètre à ruban 5 m  | 1692/5     | M125 |
| 18 clés mixtes 6-7-8-9-10-11-12-13-14-15-16-17-18-19-21-22-24-27 mm  | 42         | M25  |
| 7 clés polygonales contre - coudées 6x7-8x9-10x11-12x13-14x15-16x17-18x19 mm   | 90         | M25  |
| 1 Adaptateur pour douilles 1/4" à déverrouillage rapide, pour clés à cliquet 10 mm                                       | 123Q1/4    | M25  |
| 1 Adaptateur pour douilles 3/8" à déverrouillage rapide, pour clés à cliquet 13 mm                                       | 123Q3/8    | M25  |
| 1 Adaptateur pour douilles 1/2" à déverrouillage rapide, pour clés à cliquet 19 mm                                       | 123Q1/2    | M25  |
| 12 clé mixte à cliquet réversible 8-9-10-11-12-13-14-15-16-17-18-19 mm   | 142        | M25  |
| 31 coffret de 31 pièces ● ○ ⊕ ⊕ ⊕ ⊕  | 860MIX/A31 | M166 |
| 1 Pince multiprise entrecroisée 250 mm   | 1048N      | M166 |
| 1 Pince coupante diagonale ✂ 160 mm  | 1082BM     | M166 |
| 1 pince à becs demi-ronds longs ≡ 180 mm   | 1150BM     | M166 |
| 1 Pince à becs plats longs ≡ 160 mm  | 1162BM     | M166 |
| 5 tournevis pour vis Phillips® ● 3x75-4x100-5,5x100-6,5x150-8x150 mm   | 1290       | M166 |
| 1 tournevis à lame courte pour vis à fente ● 6,5x30 mm   | 1290N      | M166 |
| 3 tournevis pour vis Phillips® ⊕ 4,5x80-6x100-8x150 mm   | 1292       | M166 |
| 1 tournevis à lame courte pour vis Phillips® ⊕ 6x30 mm   | 1292N      | M166 |
| 4 tournevis pour vis Torx® ⊕ T20-T25-T27-T30   | 1297TX     | M166 |

€

5988L/4M

4.110,00 059881088

Composition conseillée avec RSC24 - RSC24A - RSC24AXL - RSC24L - RSC24L-CAB - C37 - C39 - C39T - C39SM - C39MD - RSC55 - C59

# 5988U6/M

Composition de 214 outils en plateaux mousse compacte

## ► Maintenance générale

### Quantité/Description

- 22 clés mixtes 6-7-8-9-10-11-12-13-14-15-16-17-18-19-20-21-22-24-27-30-32-36 mm
- 11 clés à fourches 6x7-8x9-10x11-12x13-14x15-16x17-18x19-20x22-21x23-24x27-30x32 mm
- 11 clés polygonales contre - coudées 6x7-8x9-10x11-12x13-14x15-16x17-18x19-20x22-21x23-24x27-30x32 mm
- 9 clés mâles 6 pans coudées à tête sphérique  $\odot$  1,5-2-2,5-3-4-5-6-8-10 mm
- 6 tournevis pour vis à fente  $\bullet$  2,5x50-3x75-4x100-5,5x125-6,5x150-8x200 mm
- 1 tournevis à lame courte pour vis à fente  $\bullet$  4x30 mm
- 4 tournevis pour vis phillips®  $\oplus$  PH0x60-PH1x80-PH2x100-PH3x150 mm
- 1 tournevis à lame courte pour vis phillips®  $\oplus$  PH1x30 mm
- 12 tournevis pour vis torx®  $\otimes$  T6-T7-T8-T9-T10-T15-T20-T25-T27-T30-T40-T45
- 1 tournevis détecteur de tension  $\bullet$
- 3 chasse-clous  $\emptyset$  2-3-4 mm
- 6 chasse-goupilles  $\emptyset$  2-3-4-5-6-8 mm
- 1 pointeau  $\emptyset$  4 mm
- 1 burins plats 150 mm
- 2 burins nervurés 200-250 mm
- 1 bédanes 125 mm
- 1 marteau de mécanicien 500 g
- 1 maillet à embouts nylon, manche en bois  $\emptyset$  35 mm
- 1 mètre à ruban 3 m
- 1 aimant télescopique avec tête flexible
- 1 Lime carrée demi-douce 200 mm
- 1 Lime triangulaire demi-douce 200 mm
- 1 Lime plate demi-douce 200 mm
- 1 Lime demi-ronde demi-douce 200 mm
- 1 lime ronde demi-douce 200 mm
- 1 Brosse à bougies en fils de acier
- 1 cutter à lame sécable 18 mm avec lames 18 mm
- 1 pinces pour circlips intérieurs à becs droits  $\odot$  180 mm
- 1 pinces pour circlips intérieurs à becs coudés  $\odot$  170 mm
- 1 pinces pour circlips extérieurs à becs droits  $\bullet$  175 mm
- 1 pinces pour circlips extérieurs à becs coudés  $\bullet$  175 mm
- 1 Pince multiprise entrepassée 250 mm
- 1 pince - étou à becs droits 240 mm
- 1 Pince coupante diagonale  $\nabla$  160 mm
- 1 Tenaille type russe 220 mm
- 1 cisaille type américain coupe droite 250 mm
- 1 ciseaux d'électricien
- 1 pince à becs demi-ronds longs  $\equiv$  180 mm
- 1 Pince à becs demi-ronds longs  $\bullet$  160 mm
- 1 Pince à becs coudés demi-ronds  $\bullet$  160 mm
- 1 douille porte-embouts
- 1 douille porte-embouts
- 13 douilles 6 pans avec carré conducteur femelle 1/4"  $\odot$  4-4,5-5-5,5-6-7-8-9-10-11-12-13-14 mm
- 9 douille 6 pans série longue  $\odot$  5-6-7-8-9-10-11-12-13 mm
- 5 douilles tournevis pour vis 6 pans creux carré femelle 1/4"  $\odot$  3-4-5-6-7 mm
- 4 douille tournevis pour vis à fente  $\bullet$  0,8x4-1x5,5-1,2x6,5-1,2x8 mm
- 4 douille tournevis pour vis Phillips®  $\oplus$  PH1-PH2-PH3-PH4
- 7 douille tournevis pour vis Torx®  $\otimes$  T10-T15-T20-T25-T27-T30-T40
- 1 rallonge - 1/4" 50 mm
- 1 rallonge - 1/4" 100 mm
- 1 rallonge - 1/4" 150 mm
- 1 cardan avec carrés mâle et femelle 1/4"
- 1 poignée emmanchée avec carré mâle 1/4"
- 1 poignée coulissante avec carré mâle 1/4"
- 1 cliquet réversible avec carré mâle 1/4"  $\oplus$
- 21 douilles 6 pans avec carré conducteur femelle 1/2"  $\odot$  8-10-11-12-13-14-15-16-17-18-19-20-21-22-23-24-26-27-28-30-32 mm
- 1 réducteur carré femelle 1/2" et mâle 3/8" 125 mm
- 1 cardan 1/2" 250 mm
- 1 rallonge angulaire - 1/2"
- 1 rallonge angulaire - 1/2"
- 1 poignée coulissante 1/2"
- 1 cliquet réversible 1/2"  $\oplus$
- 8 douilles pour écrous à empreinte Torx®, 1/2"  $\otimes$  10-12-14-16-18-20-22-24 mm
- 11 douille 6 pans série longue  $\odot$  10-12-13-14-15-16-17-18-19-21-22 mm

| Réf. Beta   | TR   |
|-------------|------|
| 42          | M01  |
| 55          | M30  |
| 90          | M30  |
| 96BPC/SC9   | M30  |
| 1201E       | M213 |
| 1201EN      | M213 |
| 1202E       | M213 |
| 1202EN      | M213 |
| 1207E/TX    | M213 |
| 1253        | M213 |
| 30          | M230 |
| 31          | M230 |
| 32          | M230 |
| 34          | M230 |
| 35          | M230 |
| 36          | M230 |
| 1370        | M230 |
| 1390        | M230 |
| 1692        | M230 |
| 1712TF      | M230 |
| 1719BMA...Q | M230 |
| 1719BMA...T | M230 |
| 1719BMA...P | M230 |
| 1719BMA...M | M230 |
| 1719BMA...R | M230 |
| 1737NX      | M230 |
| 1771        | M230 |
| 1032        | M129 |
| 1034        | M129 |
| 1036        | M129 |
| 1038        | M129 |
| 1048N       | M129 |
| 1052        | M129 |
| 1082BM      | M129 |
| 1098        | M129 |
| 1112        | M129 |
| 1128BM      | M129 |
| 1150BM      | M129 |
| 1166BM      | M129 |
| 1168BM      | M129 |
| 895/1       | M100 |
| 895/3       | M100 |
| 895/6       | M100 |
| 900         | M100 |
| 900L        | M100 |
| 900ME       | M100 |
| 900LP       | M100 |
| 900PH       | M100 |
| 900TX       | M100 |
| 900/20      | M100 |
| 900/20L     | M100 |
| 900/21      | M100 |
| 900/25      | M100 |
| 900BG/30    | M100 |
| 900/42      | M100 |
| 900/55      | M100 |
| 920A        | M100 |
| 920/15      | M100 |
| 920/25      | M100 |
| 920AN/125   | M100 |
| 920AN/250   | M100 |
| 920/42      | M100 |
| 920/55      | M100 |
| 920FTX      | M100 |
| 920AL       | M100 |



M01



M30

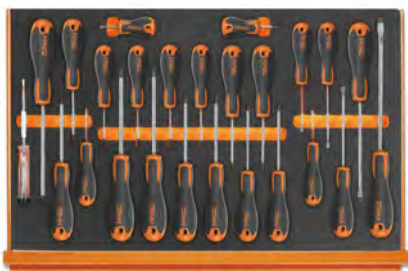

M213



M230



M129



M100

€

5988U6/M 3.380,00 059881430

Composition conseillée avec RSC24 à 8 tiroirs - RSC24/A à 8 tiroirs - C37 à 8 tiroirs - C39 à 8 tiroirs  
RSC24AXL - RSC28 - C39SM - C39MO - C59B - C55

## 5935ET/1MB

Composition de 96 outils pour coffre C35, en plateaux mousse compacte

### ► Microtechnique

#### Quantité/Description

- 1 pince - étau à bords droits 240 mm
- 1 marteau de mécanicien 500 g
- 1 maillet à embouts nylon, manche en bois Ø 35 mm
- 1 Lime carrée demi-douce 200 mm
- 1 Lime plate demi-douce 200 mm
- 1 Lime triangulaire demi-douce 200 mm
- 1 Lime demi-ronde demi-douce 200 mm
- 1 lime ronde demi-douce 200 mm
- 1 burins nervurés 200 mm
- 1 pinces pour circlips intérieurs à bords droits ⌀ 180 mm
- 1 pinces pour circlips intérieurs à bords coudés ⌀ 170 mm
- 1 pinces pour circlips extérieurs à bords droits ● 175 mm
- 1 pinces pour circlips extérieurs à bords coudés ● 175 mm
- 1 Pince coupante diagonale à faible effort de coupe ⚡ 160 mm
- 1 pince à bords demi-ronds longs ≡ 180 mm
- 1 Pince à bords demi-ronds longs ● 160 mm
- 9 clés mâles 6 pans coudées à tête sphérique ○
- 1 tournevis pose - vis à fente ●
- 1 tournevis pose - vis Phillips® ⊕
- 1 tournevis détecteur de tension ●
- 6 clés à douille emmanchées ○ 5,5-6-7-8-10-13 mm
- 4 tournevis pour vis Phillips® 1000V ⊕ PH0x60-PH1x80-PH2x100-PH3x150 mm
- 6 tournevis à lame fraisée pour vis à fente 1000V ● 2,5x75-3x100-4x100-5,5x125-6x150-8x175 mm
- 31 coffret de 31 pièces ● ○ ⊕ ⊕ ⊕ ⊕
- 1 Poignée porte-embouts magnétique isolée ⊕
- 8 clés à fourches 6x7-8x9-10x11-12x13-14x15 16x17-18x19-20x22 mm
- 1 pince multiprise entrepassée 250 mm
- 1 pinces coupantes diagonales 1000V ⚡ 140 mm
- 1 Ciseaux d'électricien lames droites avec évaseur
- 1 coupe-câbles avec branches isolées 230 mm
- 1 pinces à dénuder ⚡ 160 mm
- 1 pince universelle 1000V ≡ 180 mm
- 1 pinces à bords demi - ronds longs 1000V ● 160 mm
- 1 Pince à bords coudés demi-ronds longs ● 160 mm
- 1 clé à molette 1000V 250 mm
- 1 cutter 1000V
- 1 brucelles à bords coudés 1000V
- 1 pince à cosses pré - isolées

| Réf. Beta   | TR   |
|-------------|------|
| 1052        | MB65 |
| 1370        | MB65 |
| 1390        | MB65 |
| 1719BMA...Q | MB65 |
| 1719BMA...P | MB65 |
| 1719BMA...T | MB65 |
| 1719BMA...M | MB65 |
| 1719BMA...R | MB65 |
| 35          | MB65 |
| 1032        | MB65 |
| 1034        | MB65 |
| 1036        | MB65 |
| 1038        | MB65 |
| 1084BM      | MB65 |
| 1150BM      | MB65 |
| 1166BM      | MB65 |
| 96BPC/SC9   | MB63 |
| 1250        | MB63 |
| 1251        | MB63 |
| 1253        | MB63 |
| 943MQ       | MB63 |
| 1272MQ      | MB63 |
| 1274MQ      | MB63 |
| 860MIX/A31  | MB63 |
| 850MQ       | MB63 |
| 55          | MB64 |
| 1048MQ      | MB64 |
| 1082MQ      | MB64 |
| 1128BSX     | MB64 |
| 1132MQ      | MB64 |
| 1142MQ      | MB64 |
| 1150MQ      | MB64 |
| 1166MQ      | MB64 |
| 1168MQ      | MB64 |
| 110MQ       | MB64 |
| 1777MQ      | MB64 |
| 993MQ       | MB64 |
| 1602        | MB64 |



MB65



MB64



MB63



5935ET/1MB

1.915,00 059351332

Composition conseillée avec C35



## 5980ET/A

Composition de 70 outils

### ► Microtechnique

| Quantité/Description   | Réf. Beta   |
|--|-------------|
| 1 pointeau Ø 4 mm  | 32          |
| 1 burins nervurés 150 mm   | 35          |
| 8 6x7 - 8x9 - 10x11 - 12x13 - 14x15 - 16x17 - 18x19 - 20x22 mm                                 | 55/B8N      |
| 8 jeu de 8 clés mâles 6 pans, série longue ⌀ 2+10 mm   | 96LC/SC8    |
| 1 Clé à molette à ouverture graduée, chromée 200 mm  | 111E        |
| 1 Poignée porte-embouts magnétique isolée  | 850MQ       |
| 10 coffret de 11 pièces  | 860MIX/A10  |
| 1 pince multiprise entrepassée 250 mm  | 1048MQ      |
| 1 Pince coupante diagonale 160 mm  | 1082BM      |
| 1 Ciseaux d'électricien lames droites avec évaseur   | 1128BSX     |
| 1 coupe - câbles 170 mm  | 1132BM      |
| 1 pince à becs demi-ronds longs 180 mm   | 1150BM      |
| 1 Pince à becs demi-ronds longs 160 mm   | 1166BM      |
| 1 Pince à becs coudés demi-ronds 160 mm  | 1168BM      |
| 1 tournevis pose - vis à fente 4x125 mm  | 1250        |
| 1 tournevis pose - vis Phillips PH1x125 mm   | 1251        |
| 1 tournevis détecteur de tension   | 1253        |
| 5 tournevis pour vis à fente 2,5x75 - 3,5x100 - 5,5x125 - 6,5x150 mm                           | 1201E       |
| 1 tournevis à lame courte pour vis à fente 4x30 mm   | 1201EN      |
| 4 tournevis pour vis phillips PH0x60 - PH1x120 - PH2x150 - PH3x150 mm                          | 1202E       |
| 1 tournevis à lame courte pour vis phillips PH2x30 mm  | 1202EN      |
| 4 tournevis pour vis Phillips 1000V PH0x60 - PH1x80 - PH2x100 - PH3x150 mm                     | 1272MQ      |
| 5 tournevis à lame fraisée pour vis à fente 1000V 5,5x125 - 3x100 - 4x100 - 6,5x150 - 8x175 mm | 1274MQ      |
| 1 burin plat de carrossier coupe latérale  | 1343        |
| 1 marteau de mécanicien 300 g  | 1370        |
| 1 maillet à embouts nylon, manche en bois Ø 35 mm  | 1390        |
| 1 pince à cosses pré - isolées   | 1602        |
| 1 25 mm  | BMESB1925NE |
| 1 mètre à ruban 5 m  | 1692        |
| 1 Lime demi-ronde demi-douce 200 mm  | 1719BMA...M |
| 1 lime ronde demi-douce 200 mm   | 1719BMA...R |
| 1 monture de scie à métaux   | 1725        |
| 1 couteau d'électricien avec dénudeur  | 1777BM      |

€



5980ET/A 1.020,00 059801083

Composition conseillée avec C12 - 2028VV - 2032TV - 2032VV



## 5980ET/B

Composition de 64 outils

### ► Pour la microtechnique

Quantité/Description

- 3 chasse-goupilles Ø 2 - 3 - 4 mm
- 1 pointeau Ø 4 mm
- 1 burins plats 150 mm
- 8 6x7 - 8x9 - 10x11 - 12x13 - 14x15 - 16x17 - 18x19 - 20x22 mm
- 9 clés mâles 6 pans coudées à tête sphérique ○ 1,5 - 2 - 2,5 - 3 - 4 - 5 - 6 - 8 - 10 mm
- 1 ébavureur à lame 150 mm
- 6 clés a douilles emmanchée 1000V ○ 5,5 - 6 - 7 - 8 - 10 - 13 mm
- 1 pince multiprise entrepassée 250 mm
- 1 pinces coupantes diagonales 1000V ⚡ 160 mm
- 1 Ciseaux d'électricien lames droites avec évaseur
- 1 coupe-câbles avec branches isolées 230 mm
- 1 pinces à dénuder ⚡ 160 mm
- 1 pince universelle 1000V ≡ 180 mm
- 1 pinces à becs demi - ronds longs 1000V ● 160 mm
- 1 tournevis détecteur de tension ●
- 3 tournevis pour vis Phillips® 1000V ⊕ PH0x60 - PH1x80 - PH2x100 mm
- 4 tournevis à lame fraisée pour vis à fente 1000V ● 3x100 - 4x100 - 5,5x125 - 6,5x150 mm
- 1 marteau de mécanicien 300 g
- 1 maillet à embouts nylon, manche en bois Ø 35 mm
- 1 pince à cosses pré - isolées
- 1 réglé flexible 250 mm
- 1 pointe à tracer en carbure 250 mm
- 1 mètre à ruban 5 m
- 1 niveau en aluminium 200 mm
- 1 ciseau d'électricien 10x200 mm
- 1 cordeau à tracer
- 1 miroir d'inspection flexible 600 mm
- 1 limes demi-douces 200 mm
- 1 limes demi-douces 200 mm
- 1 tire - ressorts
- 1 monture de scie à métaux
- 1 pinceau de nettoyage
- 1 pince pour colliers en Nylon
- 1 burette plastique 150 cc
- 100 collier en nylon, couleur noir résistant aux UV 3,6x200 mm
- 100 collier en nylon, couleur noir résistant aux UV 4,8x300 mm
- 1 cutter à lame sécable 18 mm avec lames
- 1 fer à souder bi - avec panne droite pointue 30 W
- 1 torche LED d'inspection, en aluminium anodisé renforcé

| Ref. Beta  |
|------------|
| 31         |
| 32         |
| 34         |
| 55/B8N     |
| 96BPC/SC9  |
| 345SB      |
| 943MQ/S6   |
| 1048MQ     |
| 1082MQ     |
| 1128BSX    |
| 1132MQ     |
| 1142MQ     |
| 1150MQ     |
| 1166MQ     |
| 1253       |
| 1272MQ     |
| 1274MQ     |
| 1370       |
| 1390       |
| 1602       |
| 1682       |
| 1688       |
| 1692       |
| 1696       |
| 1701NE3    |
| 1705       |
| 1715FL/A   |
| 1719BMA8/M |
| 1719BMA8/R |
| 1723       |
| 1726BM     |
| 1738       |
| 1743       |
| 1754       |
| 1748N      |
| 1748N      |
| 1771BM     |
| 1814M      |
| 1833XS/2   |

5980ET/B 1.330,00 059801084

Composition conseillée avec C12 - 2029/VV - 2033P/VV - 2036TV

## 5980MQ

Composition de 46 outils

### ► Microtechnique

Quantité/Description

- 7 clés à fourches 1000V 10 - 12 - 13 - 14 - 17 - 19 - 22 mm
- 1 clé à molette 1000V 250 mm
- 6 clés à douille emmanchées ○ 5,5 - 6 - 7 - 8 - 10 - 13 mm
- 4 clés mâles 6 pans en T ○ 4 - 5 - 6 - 8 mm
- 1 brucelles à becs coudés 1000V
- 1 pince multiprise entrepassée 250 mm
- 1 pinces coupantes diagonales 1000V ⚡ 160 mm
- 1 ciseaux d'électriciens
- 1 pinces à dénuder ⚡ 160 mm
- 1 pince universelle 1000V ≡ 180 mm
- 1 Pince à becs coudés plats longs ≡ 160 mm
- 1 pinces à becs demi - ronds longs 1000V ● 160 mm
- 1 tournevis détecteur de tension ●
- 4 tournevis pour vis Phillips® 1000V ⊕ PH0x60 - PH1x80 - PH2x100 - PH3x150 mm
- 5 tournevis à lame fraisée pour vis à fente 1000V ● 3x100 - 4x100 - 5,5x125 - 6,5x150 - 8x175 mm
- 1 marteau de mécanicien 300 g
- 1 maillet à embouts nylon, manche en bois Ø 35 mm
- 1 mètre à ruban 5 m
- 1 200 mm
- 1 mini - scie 1000V
- 2 cutter 1000V
- 1 fer à souder bi - avec panne droite pointue 30 W
- 1 torche LED à haute luminosité, en aluminium anodisé renforcé, jusqu'à 500 Lumens
- 1 Testeur combiné de tension et de continuité 12-690V AC/DC

| Ref. Beta |
|-----------|
| 52MQ      |
| 110MQ     |
| 943MQ     |
| 951MQ     |
| 993MQ     |
| 1048MQ    |
| 1082MQ    |
| 1128MQ    |
| 1142MQ    |
| 1150MQ    |
| 1164MQ    |
| 1166MQ    |
| 1253      |
| 1272MQ    |
| 1274MQ    |
| 1370      |
| 1390      |
| 1692      |
| 1701NE/3  |
| 1725MQ    |
| 1777MQ    |
| 1814M     |
| 1833S     |
| 1760PT    |

5980MQ 1.770,00 059801257

Composition conseillée avec 2029/VV

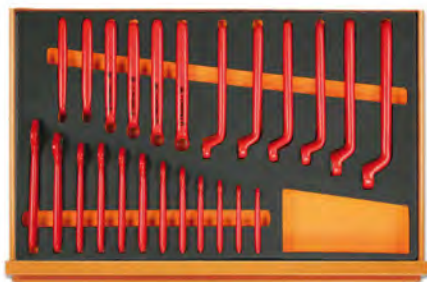

M49



M108



M161

## 5988 VHB-MQ

Composition de 66 outils en plateaux mousse compacte

### ► Microtechnique

#### Quantité/Description

- 12 clés à fourches 1000V 7-8-10-11-12-13-14-15-16-17-19-22 mm
- 12 Clé polygonale contre-coudée 7-8-10-11-12-13-14-15-16-17-19-22 mm
- 4 Douille tournevis pour vis 6 pans creux  $\varnothing$  4-5-6-8 mm
- 11 Douille 12 pans  $\varnothing$  7-8-10-11-12-13-14-15-16-17-19 mm
- 6 Douille tournevis pour vis Torx®  $\varnothing$  T15-T20-T25-T27-T30-T40
- 2 Douille tournevis pour vis XZN®  $\varnothing$  8-10 mm
- 1 Rallonge carrés mâle et femelle 3/8" 125 mm
- 1 Rallonge carrés mâle et femelle 3/8" 250 mm
- 1 Poignée à béquille à cardan carré mâle 3/8"
- 1 Cliquet réversible carré mâle 3/8"
- 1 ciseaux d'électriciens
- 1 pince multiprise entrepassée 250 mm
- 1 pinces coupantes diagonales 1000V  $\nabla$  160 mm
- 1 pince universelle 1000V  $\equiv$  180 mm
- 1 Pince à becs plats longs striés  $\equiv$  160 mm
- 1 Pince à becs coudés plats longs  $\equiv$  160 mm
- 4 tournevis pour vis Phillips® 1000V  $\oplus$  PH0x60 - PH1x80 - PH2x100 - PH3x150 mm
- 4 tournevis à lame fraisée pour vis à fente 1000V  $\bullet$  2,5x75 - 3x100 - 4x100 - 5,5x125 mm
- 1 Couteau d'électricien avec dénudeur isolé

| Réf. Beta | TR   |
|-----------|------|
| 52MQ      | M49  |
| 89MQ      | M49  |
| 910MQ/PE  | M108 |
| 910MQ/B   | M108 |
| 910MQ/TX  | M108 |
| 910MQ/XZN | M108 |
| 910MQ/21  | M108 |
| 910MQ/22  | M108 |
| 910MQ/T   | M108 |
| 910MQ/55  | M108 |
| 1128MQ    | M161 |
| 1048MQ    | M161 |
| 1082MQ    | M161 |
| 1150MQ    | M161 |
| 1162MQ    | M161 |
| 1164MQ    | M161 |
| 1272MQ    | M161 |
| 1274MQ    | M161 |
| 1777MQ/U  | M161 |

€

5988 VHB-MQ 2.950,00 059880300

Composition conseillée avec RSC23T - RSC24 - RSC24A - RSC24AXL - RSC24L - RSC24L-CAB  
RSC28 - C37 - C39 - C39SM - C39MD - C39T - RSC51 - RSC55 - RSC50 - C59

## 5980EL/A

Composition de 57 outils

### ► Électronique

#### Quantité/Description

- 13 4+14 mm
- 9 clés mâles 6 pans coudées  $\varnothing$  1,5+10 mm
- 1 brucelles à becs coudés 130 mm
- 1 brucelles à becs droits avec guide 150 mm
- 1 brucelles à becs droits auto - serrants, pointes larges 155 mm
- 1 ciseaux d'électricien
- 1 pince à dénuder  $\nabla$  160 mm
- 1 Pince à becs demi-ronds longs  $\bullet$  160 mm
- 1 pince à becs plats longs  $\equiv$
- 1 pince de précision à becs coudés demi - ronds longs  $\bullet$
- 1 pince universelle  $\bullet$
- 1 pince coupante diagonale avec becs effilés coupe à ras  $\zeta$
- 1 pince coupante diagonale  $\nabla$
- 1 tournevis pose - vis à fente  $\bullet$  4x125 mm
- 1 tournevis pose - vis Phillips®  $\oplus$  PH0x125 mm
- 8 micro-tournevis
- 1 marteau de mécanicien 200 g
- 1 mètre à ruban 5 m
- 1 miroir d'inspection télescopique
- 3 limes
- 1 tire - ressorts
- 1 pinceau de nettoyage
- 1 Burette stylo
- 1 cutter à lame sécable 18 mm avec lames
- 1 pince à anneaux auto-bloquante, becs arrondis striés, en acier inoxydable
- 1 fer à souder bi - avec panne droite pointue 25 W
- 1 pompe à dessouder
- 1 torche LED d'inspection, en aluminium anodisé renforcé

| Réf. Beta  | TR |
|------------|----|
| 73/B13N    |    |
| 96N/SC9    |    |
| 991        |    |
| 992        |    |
| 998        |    |
| 1128BMX    |    |
| 1142BM     |    |
| 1166BM     |    |
| 1172BM     |    |
| 1178BM/P   |    |
| 1178BM     |    |
| 1185BM     |    |
| 1188BM     |    |
| 1250       |    |
| 1251       |    |
| 1257LPH/S8 |    |
| 1370       |    |
| 1692       |    |
| 1715       |    |
| 1720/S3    |    |
| 1723       |    |
| 1738       |    |
| 1756       |    |
| 1771       |    |
| 1002       |    |
| 1814M      |    |
| 1830T      |    |
| 1833XS/2   |    |

€

5980EL/A 1.016,00 059801081

Composition conseillée avec 2032TV - 2028/VV - 2033P/VV

## 5980EL/B

Composition de 98 outils

### ► Électronique

| Quantité/Description   | Réf. Beta  |
|--|------------|
| 13 4÷14 mm   | 73/B13N    |
| 9 clés mâles 6 pans coudées $\odot$ 1,5÷10 mm  | 96/SC9     |
| 8 clés mâles pour vis à empreinte Torx® $\odot$ T9 - T10 - T15 - T20 - T25 - T27 - T30 - T40     | 97TX/BG8   |
| 1 Clé à molette à ouverture graduée, chromée 150 mm  | 111E       |
| 18 13 douilles 6 pans et 5 accessoires 1/4"  | 900/C13-5  |
| 1 brucelles à becs droits pointes fines 130 mm   | 990        |
| 1 brucelles à becs coudés 130 mm   | 991        |
| 1 brucelles à becs courts pointes lisses finition semi - polie 120 mm                            | 999A       |
| 1 ciseaux d'électricien  | 1128BMX    |
| 1 pince à dénuder frontale autoréglable 170 mm   | 1149F      |
| 1 pince à becs demi-ronds longs $\equiv$ 180 mm  | 1150BM     |
| 1 pince à becs plats longs $\equiv$ 140 mm   | 1172BM     |
| 1 couteau d'électricien avec dénudeur $\bullet$ 140 mm   | 1177BM     |
| 1 pince de précision à becs coudés demi - ronds longs $\bullet$ 140 mm                           | 1178BM/P   |
| 1 pince coupante diagonale de précision à becs arrondis, coupe à ras $\zeta$ 120 mm              | 1184BM     |
| 1 pince coupante diagonale de précision à becs effilés, coupe à ras $\zeta$ 120 mm               | 1186BM     |
| 1 pince coupante frontale de précision tête inclinée, coupe à ras $\zeta$                        | 1191BM     |
| 8 micro-tournevis  | 1257LPH/S8 |
| 1 tournevis détecteur de tension $\bullet$   | 1253       |
| 1 tournevis à lame courte pour vis à fente $\bullet$ 6,5x30 mm                                   | 1290N      |
| 3 tournevis pour vis Phillips® $\odot$ PH0x60 - PH1x80 - PH2x100 mm                              | 1292       |
| 2 tournevis à lame courte pour vis Phillips® $\odot$ PH1x30 - PH2x30 mm                          | 1292N      |
| 5 tournevis à lame fraisée pour vis à fente $\bullet$ 2,5x60 - 3x75 - 4x100 - 5x125 - 6,5x150 mm | 1294       |
| 1 marteau de mécanicien 200 g  | 1370       |
| 1 réglét flexible 150 mm   | 1682       |
| 1 pointe à tracer en carbure 220 mm  | 1688       |
| 1 mètre à ruban 5 m  | 1692       |
| 1 miroir d'inspection télescopique 670 mm  | 1715       |
| 1 Lime $\bullet$   | 1720R      |
| 1 Lime $\blacktriangle$  | 1720T      |
| 1 Lime $\blacksquare$  | 1720P      |
| 1 tire - ressorts  | 1723       |
| 1 pinceau de nettoyage   | 1738       |
| 1 Burette stylo  | 1756       |
| 1 cutter à lame sécable 18 mm avec lames   | 1771BM     |
| 1 couteau d'électricien avec dénudeur  | 1777BM     |
| 1 pince à anneaux auto-bloquante, becs arrondis striés, en acier inoxydable                      | 1002       |
| 1 fer à souder bi - avec panne droite pointue 25W  | 1814M      |
| 1 pompe à dessouder  | 1830T      |
| 1 torche LED d'inspection, en aluminium anodisé renforcé   | 1833XS/2   |

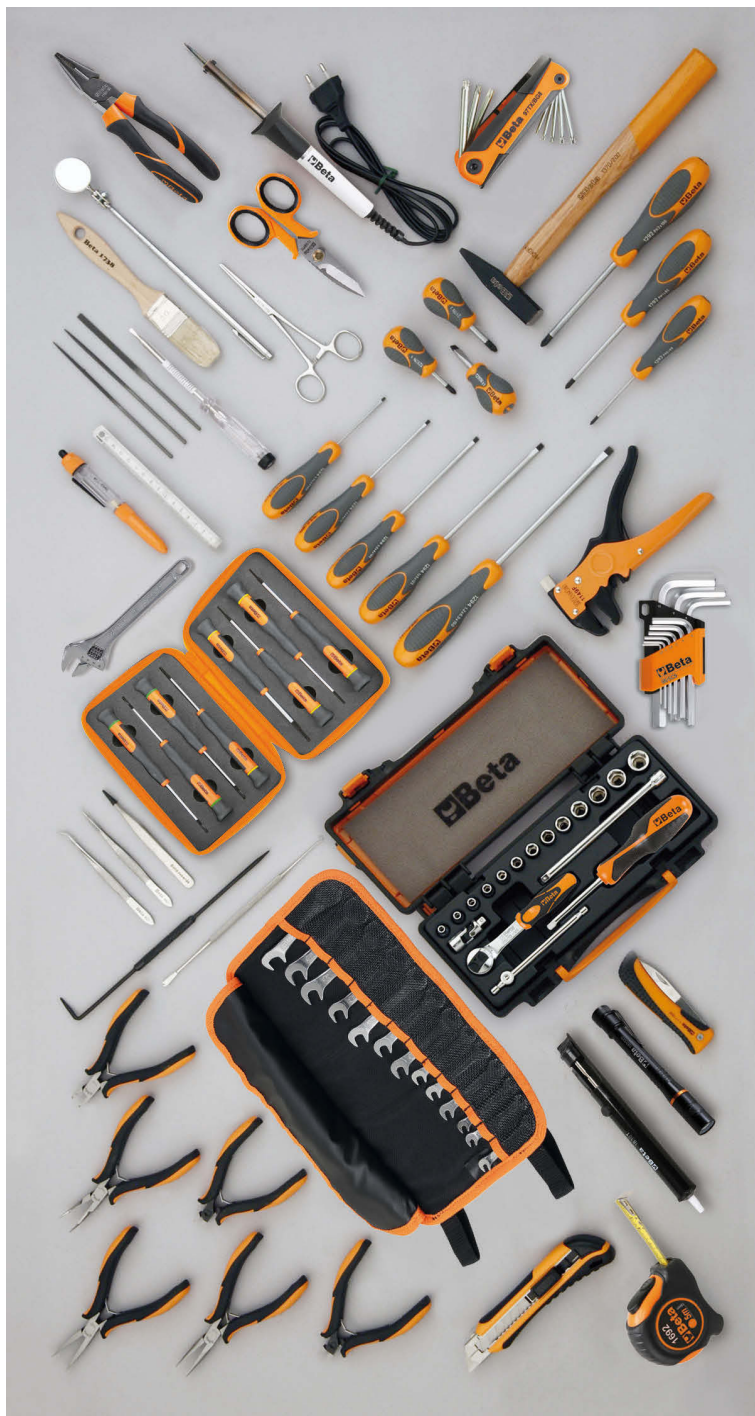

5980EL/B

1.430,00 059801082

Composition conseillée avec 2029/VV - 2033P/VV - 2036TV

## 5980ID/1

Assortiment de 24 outils

### ► Spécial maintenance plomberie

Quantité/Description

Réf. Beta

|   |  |             |
|---|--|-------------|
| 1 | Clé à molette à ouverture graduée, chromée 250 mm  | 111E        |
| 1 | Ø 3+28 mm  | 332/2       |
| 1 | coupe - tubes pour tubes cuivre et alliages légers Ø 3+30 mm   | 334         |
| 1 | Ø 0+42 mm  | 342         |
| 1 | 140 mm   | 345SB2      |
| 2 | 320-410 mm   | 376         |
| 2 | Pince multiprise entrepassée 175-250 mm  | 1048N       |
| 1 | ciseaux d'électricien  | 1128BMX     |
| 1 | pince universelle, branches gainées confort bi-matières, modèle grande capacité, finition industrielle $\equiv$ 180 mm | 1150GBM     |
| 4 | tournevis pour vis à fente $\bullet$ 3x75-4x100-5,5x150-8x150 mm   | 1201E       |
| 2 | tournevis pour vis phillips® $\oplus$ PH1x80-PH2x100   | 1202E       |
| 1 | marteau de mécanicien 500 g  | 1370        |
| 1 | mètre pliant en fibre 2 m  | 1690F       |
| 1 | mètre à ruban 5 m  | 1692/5      |
| 1 | niveau en aluminium 200 mm   | 1696        |
| 1 | Lime demi-ronde demi-douce 200 mm  | 1719BMA...M |
| 1 | Râpe plate 200 mm  | 1719BM/RL   |
| 1 | monture de scie à métaux   | 1725        |



€



5980ID/1

623,00 059801086

# Beta

## 5989 VEM

Assortiment de 81 outils pour la réparation et l'entretien des véhicules hybrides et électriques

### ► Réparation automobile

#### Quantité/Description

- 1 Tapis isolant
- 4 Colonnes en plastique avec base de rangement
- 1 Multimètre/mégohmmètre pour test isolation à haute tension
- 1 Testeur combiné de tension et de continuité 12-690V AC/DC
- 1 Embout pour multimètres numériques et pinces ampérométriques
- 1 Gants isolants composites Gr. 10
- 1
- 1 Chaîne en plastique de délimitation
- 2 Panneaux d'avertissement en aluminium A1, A2
- 2 Panneaux d'interdiction D2, D3
- 12 clés à fourches 1000V 7-8-10-11-12-13-14-15-16-17-19-22 mm
- 12 Clé polygonale contre-coudée 7-8-10-11-12-13-14-15-16-17-19-22 mm
- 4 Douille tournevis pour vis 6 pans creux  $\odot$  4-5-6-8 mm
- 11 Douille 12 pans  $\odot$  7-8-10-11-12-13-14-15-16-17-19 mm
- 6 Douille tournevis pour vis Torx®  $\odot$  TX15-TX20-TX25-TX27-TX30-TX40
- 2 Douille tournevis pour vis XZN®  $\odot$  M8-M10
- 1 Rallonge carrés mâle et femelle 3/8" 140 mm
- 1 Rallonge carrés mâle et femelle 3/8" 265 mm
- 1 Poignée à béquille à cardan carré mâle 3/8" 200 mm
- 1 Cliquet réversible carré mâle 3/8" 203 mm
- 1 pince multiprise entrepassée 250 mm
- 1 pinces coupantes diagonales 1000V  $\leq$  160 mm
- 1 ciseaux d'électriciens 145 mm
- 1 pince universelle 1000V  $\equiv$  180 mm
- 1 Pince à becs plats longs striés  $\equiv$  160 mm
- 1 Pince à becs coudés plats longs  $\equiv$  160 mm
- 4 tournevis pour vis Phillips® 1000V  $\oplus$  PH0-PH1-PH2-PH3
- 4 tournevis à lame fraisée pour vis à fente 1000V  $\bullet$  2,5x75-3x100-4x100-5.5x125 mm
- 1 Couteau d'électricien avec dénudeur isolé 190 mm

| Réf. Beta  | TR          |
|------------|-------------|
| 1995MQ/T   |             |
| 7104 90    |             |
| 1760/OHM   |             |
| 1760PT     |             |
| 1760DGT-R3 |             |
| 1996MQ/GM  |             |
| 1996VPG    |             |
| 7105 6     |             |
| 7109A      |             |
| 7109D      |             |
| 52MQ       | <b>M49</b>  |
| 89MQ       | <b>M49</b>  |
| 910MQ/PE   | <b>M108</b> |
| 910MQ/B    | <b>M108</b> |
| 910MQ/TX   | <b>M108</b> |
| 910MQ/XZN  | <b>M108</b> |
| 910MQ/21   | <b>M108</b> |
| 910MQ/22   | <b>M108</b> |
| 910MQ/T    | <b>M108</b> |
| 910MQ/55   | <b>M108</b> |
| 1048MQ     | <b>M161</b> |
| 1082MQ     | <b>M161</b> |
| 1128MQ     | <b>M161</b> |
| 1150MQ     | <b>M161</b> |
| 1162MQ     | <b>M161</b> |
| 1164MQ     | <b>M161</b> |
| 1272MQ     | <b>M161</b> |
| 1274MQ     | <b>M161</b> |
| 1777MQ/U   | <b>M161</b> |

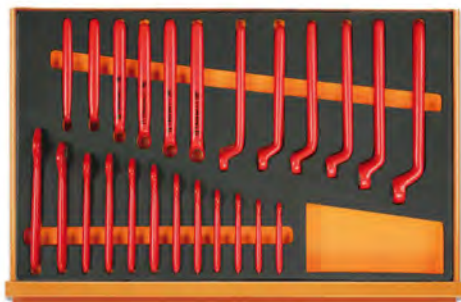

M49



M108



M161



5989 VEM

€ 5.120,00 059890116

Assortiment recommandé avec la servante mobile RSC24/6-R

## 5902MT

Composition de 106 outils pour matériel agricole et engins de chantier



### ► Réparation automobile

| Quantité/Description   | Réf. Beta    |
|--|--------------|
| 2 chasse-clous Ø 3 - 4 mm  | 30           |
| 2 chasse-goupilles Ø 6 - 8 mm  | 31           |
| 1 pointeau Ø 4 mm  | 32           |
| 2 burins nervurés 150 - 200 mm   | 35           |
| 18 clés mixtes 6+14 - 17 - 19 - 22 - 24 - 27 - 30 - 32 - 36 - 41 mm  | 42           |
| 10 clés polygonales contre - coudées 6x7 - 8x9 - 10x11 - 12x13 - 14x15 - 16x17 - 18x19 - 20x22 - 24x27 - 30x32 mm        | 90           |
| 10 clés mâles 6 pans coudées 1,5+12 mm   | 96N/B10      |
| 17 douilles 6 pans avec carré conducteur femelle 1/2" ○ 10+22 - 24 - 27 - 30 - 32 mm                                     | 920A         |
| 1 rallonge - 1/2" 125 mm   | 920/21       |
| 1 rallonge - 1/2" 255 mm   | 920/22       |
| 1 cardan 1/2"  | 920/25       |
| 1 poignée coulissante 1/2"   | 920/42       |
| 1 cliquet réversible à glissières 1/2" ⊕   | 920/50       |
| 11 douilles 6 pans 3/4" ○ 22 - 24 - 27 - 30 - 32 - 36 - 41 - 46 - 50 - 55 - 60 mm  | 928A         |
| 1 rallonge - 3/4" 200 mm   | 928/21       |
| 1 poignée articulée 3/4"   | 928/36A      |
| 1 poignée coulissante 3/4"   | 928/42       |
| 1 cliquet réversible 3/4" ⊕  | 928/55       |
| 1 pince levier à broche et à bec   | 964          |
| 1 Pince multiprise entrepassée 250 mm  | 1048N        |
| 1 pince-étau à becs arrondis   | 1055         |
| 1 pince coupante diagonale à faible effort de coupe, branchées gainées confort bi-matières, finition industrielle 160 mm | 1084GBM      |
| 1 ciseaux d'électricien  | 1128BMX      |
| 1 pince universelle, branches gainées confort bi-matières, modèle grande capacité, finition industrielle 180 mm          | 1150GBM      |
| 1 pince à becs demi-ronds longs striés, branches gainées confort bi-matières, finition industrielle 160 mm               | 1166GBM      |
| 4 tournevis avec 6 pans pour vis à fente ● 6,5x150 - 8x175 - 10x200 - 12x250 mm  | 1260E        |
| 3 tournevis avec 6 pans pour vis Phillips* ⊕ PH2x150 - PH3x175 - PH4x200 mm  | 1262E        |
| 1 marteau de mécanicien modèle américain 900 g   | 1377         |
| 1 maillet à embouts nylon, manche en bois Ø 35 mm  | 1390         |
| 1 jauge d'épaisseur  | 1708/20      |
| 1 grattoir triangulaire 200 mm   | 1717B        |
| 5 limes demi-douces 200 mm   | 1719BMA...S5 |
| 1 monture de scie à métaux   | 1725         |

€

5902MT 2.370,00 059021053

Composition conseillée avec RSC22 - RSC23 - RSC23C - C39T

## 5902MT/AS

Composition de 99 outils pour engins de chantier

### ► Réparation automobile

| Quantité/Description  | Réf. Beta    |
|---|--------------|
| 2 chasse-clous Ø 3 - 4 mm   | 30           |
| 2 chasse-goupilles Ø 6 - 8 mm   | 31           |
| 1 pointeau Ø 4 mm   | 32           |
| 2 burins nervurés 150 - 200 mm  | 35           |
| 20 clés mixtes 1/4+1.1/2"   | 42AS         |
| 6 clés polygonales contre - coudées 1/4x5/16 - 3/8x7/16 - 1/2x9/16<br>5/8x3/4 - 11/16x13/16 - 7/8x15/16"                    | 90AS         |
| 11 clés mâles 6 pans coudées ○ 3/64+3/8"  | 96AS/B11     |
| 10 douilles 12 pans 1/2" ○ 7/16 - 1/2 - 9/16<br>5/8 - 11/16 - 3/4 - 13/16 - 7/8 - 15/16 - 1"                                | 920AS        |
| 1 rallonge - 1/2" 125 mm  | 920/21       |
| 1 rallonge - 1/2" 255 mm  | 920/22       |
| 1 cardan 1/2"   | 920/25       |
| 1 poignée coulissante 1/2"  | 920/42       |
| 1 cliquet réversible à glissières 1/2" Ⓢ  | 920/50       |
| 12 douilles 6 pans 1/4" ○ □ 3/4", 7/8 - 15/16 - 1 - 1.1/16 - 1.1/8 - 1.1/4<br>- 1.5/16 1.1/2 - 1.5/8 - 1.11/16 - 1.7/8 - 2" | 928AS        |
| 1 rallonge - 3/4" 200 mm  | 928/21       |
| 1 poignée articulée 3/4"  | 928/36A      |
| 1 poignée coulissante 3/4"  | 928/42       |
| 1 cliquet réversible 3/4" Ⓢ   | 928/55       |
| 1 pince levier à broche et à bec  | 964          |
| 1 Pince multiprise entrepassée 250 mm   | 1048N        |
| 1 pince-étoupe à becs arrondis  | 1055         |
| 1 pince coupante diagonale à faible effort de coupe, branchées gainées confort bi-matières, finition industrielle 160 mm    | 1084GBM      |
| 1 ciseaux d'électricien   | 1128BMX      |
| 1 pince universelle, branches gainées confort bi-matières, modèle grande capacité, finition industrielle 180 mm             | 1150GBM      |
| 1 pince à becs demi-ronds longs striés, branches gainées confort bi-matières, finition industrielle 160 mm                  | 1166GBM      |
| 4 tournevis avec 6 pans pour vis à fente ● 6,5x150 - 8x175 - 10x200<br>- 12x250 mm  | 1260E        |
| 3 tournevis avec 6 pans pour vis Phillips® Ⓢ PH2x150 - PH3x175<br>- PH4x200 mm  | 1262E        |
| 1 marteau de mécanicien modèle américain 900 g  | 1377         |
| 1 maillet à embouts nylon, manche en bois Ø 35 mm   | 1390         |
| 1 jauge d'épaisseur 150 - 200 mm  | 1708/20      |
| 1 grattoir triangulaire 200 mm  | 1717B        |
| 5 limes demi-douces 200 mm  | 1719BMA...S5 |
| 1 monture de scie à métaux  | 1725         |



€ 

5902MT/AS 2.465,00 059021054

Composition conseillée avec RSC22 - RSC23 - RSC23C - C39T

## 5904VG/2M

Composition de 170 outils en plateaux mousse compacte

### ► Réparation automobile

#### Quantité/Description

- 16 clés mixtes 6÷21 mm
- 5 clés mixtes 22 - 24 - 27 - 30 - 32 mm
- 8 clés mâles 6 pans à poignée en T ○ 2-2,5-3-4-5-6-7-8 mm
- 5 tournevis pour vis Torx® ⊕ T10-T15-T20-T25-T30
- 7 embout avec entraînement hexagonal ○ 4-5-6-7-8-10-12 mm
- 7 embout avec entraînement hexagonal ○ 4-5-6-7-8-10-12 mm
- 5 embout avec entraînement hexagonal ○ 5-6-8-10-12 mm
- 5 embout avec entraînement hexagonal ○ 5-6-8-10-12 mm
- 7 embout avec entraînement hexagonal ⊕ T20-T25-T30-T40-T45-T50-T55
- 6 embout avec entraînement hexagonal ⊕ T25-T30-T40-T45-T50-T55
- 7 Embout avec entraînement hexagonal Tamper Resistant Torx® ⊕ T20-T25-T30-T40-T45-T50-T55
- 1 douille porte-embouts pour 867
- 1 douille porte-embouts pour 867
- 5 tournevis pour vis à fente ● 3x75 - 3,5x100 - 4x125 - 5,5x150 - 6,5x150 mm
- 3 tournevis pour vis Phillips® ⊕ PH0x60 - PH1x80 - PH2x100 mm
- 1 tournevis à lame courte pour vis à fente ● 4x30 mm
- 1 tournevis à lame courte pour vis Phillips® ⊕ PH1x30 mm
- 5 Embout coloré pour visseuses pour vis à fente ● 0,5x3 - 0,6x4,5 - 0,8x5,5 - 1x5,5 - 1,2x6,5 mm
- 8 Embout coloré pour visseuses pour vis 6 pans creux ○ 2 - 2,5 - 3 - 4 - 5 - 6 - 8 - 10 mm
- 5 Embout coloré pour visseuses pour vis Phillips® ⊕ PH0 - PH1 - PH2 - PH3 - PH4
- 4 Embout coloré pour visseuses pour vis Pozidriv® - Supadriv® ⊕ PZ1 - PZ2 - PZ3 - PZ4
- 11 Embout coloré pour visseuses pour vis Torx® ⊕ T6-T7-T8-T9-T10-T15-T20-T25-T27-T30-T40
- 8 Embout coloré pour visseuses pour vis Tamper Resistant Torx® ⊕ T9-T10-T15-T20-T25-T27-T30-T40
- 1 Poignée porte-embouts à bague de déverrouillage rapide 230 mm
- 1 Cliquet réversible porte-embouts 100 mm
- 1 rallonge porte-embouts magnétique 80 mm
- 1 porte-douille pour visseuses ■ 1/4 - □ 1/4
- 2 burins nervurés 100 - 200 mm
- 1 marteau de mécanicien 300 g
- 1 maillet à embouts nylon, manche en bois Ø 35 mm
- 1 rallonge angulaire - 1/2" 125 mm
- 1 rallonge angulaire - 1/2" 250 mm
- 1 cardan 1/2"
- 1 poignée coulissante 1/2"
- 1 cliquet réversible 1/2" ⊕
- 19 douilles 6 pans avec carré conducteur femelle 1/2" ○ 10÷24 - 26 - 27 - 30 - 32 mm
- 1 pince à becs demi-ronds longs = 180 mm
- 1 Pince à becs demi-ronds longs ● 160 mm
- 1 Pince coupante diagonale à faible effort de coupe ✂ 160 mm
- 1 pinces pour circlips intérieurs à becs droits ○ 180 mm
- 1 pinces pour circlips intérieurs à becs coudés ○ 170 mm
- 1 pinces pour circlips extérieurs à becs droits ● 175 mm
- 1 pinces pour circlips extérieurs à becs coudés ● 175 mm

| Réf. Beta | TR   |
|-----------|------|
| 42        | M05  |
| 42        | M06  |
| 96T       | M50  |
| 97TTX     | M55  |
| 867PE     | M86  |
| 867PE/L   | M86  |
| 867XZN    | M86  |
| 867XZNL   | M86  |
| 867TX     | M86  |
| 867TXL    | M86  |
| 867RTX    | M86  |
| 867/1     | M86  |
| 867/2     | M86  |
| 1260      | M208 |
| 1262      | M208 |
| 1260N     | M208 |
| 1262N     | M208 |
| 860LP     | M85  |
| 860PE     | M85  |
| 860PH     | M85  |
| 860PZ     | M85  |
| 860TX     | M85  |
| 860RTX    | M85  |
| 851SR     | M85  |
| 860/55    | M85  |
| 882P      | M85  |
| 8920      | M85  |
| 35        | M234 |
| 1370      | M234 |
| 1390      | M234 |
| 920AN/125 | M83  |
| 920AN/250 | M83  |
| 920/25    | M83  |
| 920/42    | M83  |
| 920/55    | M83  |
| 920A      | M83  |
| 1150BM    | M136 |
| 1166BM    | M136 |
| 1084BM    | M136 |
| 1032      | M145 |
| 1034      | M145 |
| 1036      | M145 |
| 1038      | M145 |



M05 M06 VPM3



M50 M55 M86



M208 M85 M234



M83 M136 M145

€

5904VG/2M

1.875,00 059041198

Composition conseillée avec RSC24 - RSC24A - RSC24AXL - C37 - C39  
RSC24L - RSC24L-CAB - C59 - C55 - C39T - C39SM - C39MD - RSC23T - RSC28



## 5904VG/2T

Composition de 99 outils en plateaux thermoformés rigides en ABS

### ► Réparation automobile

#### Quantité/Description

- 16 clés mixtes 6+21 mm
- 5 clés mixtes 22 - 24 - 27 - 30 - 32 mm
- 19 douilles 6 pans avec carré conducteur femelle 1/2" ⌀ 10+24 - 26 - 27 - 30 - 32 mm
- 5 douilles tournevis pour vis 6 pans creux carré femelle 1/2" ⌀ 5 - 6 - 8 - 10 - 12 mm
- 1 rallonge - 1/2" 125 mm
- 1 rallonge - 1/2" 255 mm
- 1 cardan 1/2"
- 1 poignée coulissante 1/2"
- 1 cliquet réversible 1/2" Ⓢ
- 1 Pince multiprise entrepassée 250 mm
- 1 pince - étau à becs droits 240 mm
- 1 Pince coupante diagonale à faible effort de coupe  $\nabla$  160 mm
- 1 Pince à becs demi-ronds longs ● 160 mm
- 1 pince à becs demi-ronds longs ≡ 180 mm
- 1 pinces pour circlips intérieurs à becs droits ○ 180 mm
- 1 pinces pour circlips extérieurs à becs droits ● 175 mm
- 1 pinces pour circlips intérieurs à becs coudés ○ 170 mm
- 1 pinces pour circlips extérieurs à becs coudés ● 175 mm
- 2 burins nervurés 100 - 200 mm
- 1 marteau de mécanicien 300 g
- 1 maillet à embouts nylon, manche en bois Ø 35 mm
- 4 tournevis pour vis à fente ● 3x75 - 4x100 - 5,5x150 - 6,5x150 mm
- 3 tournevis pour vis Phillips® Ⓢ PH0x60 - PH1x80 - PH2x100 mm
- 8 clés à fourches 6x7 - 8x9 - 10x11 - 12x13 - 14x15 - 16x17 - 18x19 - 20x22 mm
- 9 clés mâles 6 pans coudées ○ 1,5 - 2 - 2,5 - 3 - 4 - 5 - 6 - 8 - 10 mm
- 6 clés mâles 6 pans à poignée en T ○ 2 - 2,5 - 3 - 4 - 5 - 6 mm
- 6 tournevis pour vis Torx® Ⓢ T10 - T15 - T20 - T25 - T27 - T30

| Réf. Beta | TR   |
|-----------|------|
|           | 42   |
|           | 42   |
| 920A      | T80  |
| 920ME     | T80  |
| 920/21    | T80  |
| 920/22    | T80  |
| 920/25    | T80  |
| 920/42    | T80  |
| 920/55    | T80  |
| 1048N     | T153 |
| 1052      | T153 |
| 1084      | T138 |
| 1166      | T138 |
| 1150      | T138 |
| 1032      | T145 |
| 1036      | T145 |
| 1034      | T145 |
| 1038      | T145 |
| 35        | T234 |
| 1370      | T234 |
| 1390      | T234 |
| 1260      | T208 |
| 1262      | T208 |
| 55        | T33  |
| 96/SC9    | T33  |
| 96T       | T52  |
| 97TTX     | T55  |



T05 T06 T80



T153 T138 T145 T234



T208 T33 T52 T55



5904VG/2T

1.555,00 059041191

Composition conseillée avec RSC24 - RSC24A - RSC24AXL - C37 - C39  
RSC23T - C39T - RSC24L - RSC24L-CAB - C59 - C55 - RSC28 - C39SM - C39MD

## 5904VG/3

Composition de 132 outils

### ► Réparation automobile

| Quantité/Description   | Réf. Beta    |
|--|--------------|
| 6 Ø 2+8 mm   | 31/B6N       |
| 1 pointeau Ø 5 mm  | 32           |
| 1 burins nervurés 200 mm   | 35           |
| 17 clés mixtes 6+22 mm   | 42           |
| 8 clés à fourches 6x7 - 8x9 - 10x11 - 12x13 - 14x15 - 16x17 - 18x19 - 20x22 mm   | 55           |
| 9 clés mâles 6 pans coudées Ø 1,5 - 2 - 2,5 - 3 - 4 - 5 - 6 - 8 - 10 mm  | 96N/SC9      |
| 11 clés mâles 6 pans à poignée en T Ø 2+10 mm  | 96T/SP11     |
| 13 clés mâles coudées pour vis à empreinte Torx® T6+T50  | 97TX/B13     |
| 1 Clé à molette à ouverture graduée, chromée 300 mm  | 111E         |
| 13 douilles 6 pans 1/2" sur rail Ø 10+22 mm  | 920A/SB13    |
| 1 rallonge - 1/2" 125 mm   | 920/21       |
| 1 rallonge - 1/2" 255 mm   | 920/22       |
| 1 cardan 1/2"  | 920/25       |
| 1 poignée coulissante 1/2"   | 920/42       |
| 1 cliquet réversible à glissières 1/2" Ⓞ   | 920/50       |
| 6 clés à béquille à cardan Ø 8 - 10 - 12 - 13 - 17 - 19 mm   | 952          |
| 1 pince levier plate coudée 450 mm   | 965          |
| 2 pinces pour circlips intérieurs à becs droits Ø 180 - 225 mm   | 1032         |
| 2 pinces pour circlips intérieurs à becs coudés Ø 170 - 210 mm   | 1034         |
| 2 pinces pour circlips extérieurs à becs droits Ø 175 - 225 mm   | 1036         |
| 2 pinces pour circlips extérieurs à becs coudés Ø 175 - 220 mm   | 1038         |
| 1 Pince multiprise entrepassée 250 mm  | 1048N        |
| 1 pince - étau à becs droits 240 mm  | 1057A        |
| 1 pince coupante diagonale à faible effort de coupe, branchées gainées confort bi-matières, finition industrielle 200 mm | 1084GBM      |
| 1 pince coupante frontale articulée, série lourde 200 mm   | 1092V        |
| 1 cisaille type américain coupe droite 250 mm  | 1112         |
| 1 ciseaux d'électricien  | 1128BMX      |
| 1 pince universelle, branches gainées confort bi-matières, modèle grande capacité, finition industrielle 180 mm          | 1150GBM      |
| 4 tournevis pour vis à fente ● 3x75 - 4x100 - 5,5x125 - 6,5x150 mm   | 1260         |
| 1 tournevis à lame courte pour vis à fente ● 6,5x30 mm   | 1260N        |
| 2 tournevis avec 6 pans pour vis à fente ● 8x175 - 10x200 mm   | 1260E        |
| 3 tournevis pour vis Phillips® PH0x100 - PH1x120 - PH2x100 mm  | 1262         |
| 1 tournevis à lame courte pour vis Phillips® PH2x30 mm   | 1262N        |
| 1 tournevis avec 6 pans pour vis Phillips® PH3x175mm   | 1262E        |
| 1 tournevis à lame longue pour vis Phillips® PH2x400 mm  | 1262L        |
| 1 tournevis à lame longue fraisée pour vis à fente ● 6,5x400 mm  | 1264L        |
| 1 marteau de mécanicien 500 g  | 1370         |
| 1 maillet à embouts nylon, manche en bois Ø 45 mm  | 1390         |
| 1 clé à sangle pour filtres à huile  | 1491         |
| 1 jauge d'épaisseur  | 1708/20      |
| 5 limes demi-douces 200 mm   | 1719BMA...S5 |
| 1 monture de scie à métaux   | 1726BM       |
| 1 Burette tôle 200 cc  | 1751N        |



€ 

5904VG/3 2.510,00 059041062

Composition conseillée avec RSC24 - RSC24A - RSC24AXL - C37 - C39 à 7 - 8 tiroirs RSC24L - RSC24L-CAB - C59 - C55

## 5904VG/3T

Composition de 102 outils en plateaux thermoformés rigides en ABS

### ► Réparation automobile

#### Quantité/Description

- 21 clés mixtes 6-7-8-9-10-11-12-13-14-15-16-17  
18-19-20-21-22-24-27-30-32 mm
- 8 clés à fourches 6x7-8x9-10x11-12x13-14x15  
16x17-18x19-20x22 mm
- 9 clés mâles 6 pans coudées  $\odot$  1,5-10 mm
- 6 clés mâles 6 pans à poignée en T  $\odot$  2-2,5-3-4-5-6 mm
- 8 clés à béquille à cardan  $\odot$  7-8-10-12-13-14-17-19 mm
- 19 douilles 6 pans avec carré conducteur femelle 1/2"  $\odot$  10-11-12-13-14-15-16-17-18-19  
20-21-22-23-24-26-27-30-32 mm
- 1 rallonge - 1/2" 125 mm
- 1 rallonge - 1/2" 255 mm
- 1 cardan 1/2"
- 1 poignée coulissante 1/2" 305 mm
- 1 cliquet réversible 1/2"  $\otimes$
- 1 Pince coupante diagonale à faible effort de coupe  $\leq$  160 mm
- 1 pince à becs demi-ronds longs  $\equiv$  180 mm
- 1 Pince à becs demi-ronds longs  $\bullet$  160 mm
- 1 pinces pour circlips intérieurs à becs droits  $\odot$  180 mm
- 1 pinces pour circlips intérieurs à becs coudés  $\odot$  170 mm
- 1 pinces pour circlips extérieurs à becs droits  $\bullet$  175 mm
- 1 pinces pour circlips extérieurs à becs coudés  $\bullet$  175 mm
- 1 pince - étau à becs droits 240 mm
- 1 Pince multiprise entrepassée 250 mm
- 7 tournevis pour vis à fente  $\bullet$  2,5x50 - 3x75 - 3,5x100 - 4x125 - 5,5x100 - 5,5x150 - 6,5x150 mm
- 6 tournevis pour vis Phillips®  $\oplus$  PH0x60 - PH0x100 - PH1x80  
PH1x120 - PH2x100 - PH2x150 mm
- 2 burins nervurés 100-200 mm
- 1 marteau de mécanicien 300 g
- 1 maillet à embouts nylon, manche en bois  $\varnothing$  35 mm
- 1 bac de rangement

| Réf. Beta | TR      |
|-----------|---------|
| 42        | T05-T06 |
| 55        | T33     |
| 96/SC9    | T33     |
| 96T       | T52     |
| 952       | T63     |
| 920A      | T83     |
| 920/21    | T83     |
| 920/22    | T83     |
| 920/25    | T83     |
| 920/42    | T83     |
| 920/55    | T83     |
| 1084BM    | T137    |
| 1150BM    | T137    |
| 1166BM    | T137    |
| 1032      | T145    |
| 1034      | T145    |
| 1036      | T145    |
| 1038      | T145    |
| 1052      | T153    |
| 1048N     | T153    |
| 1260      | T199    |
| 1262      | T202    |
| 35        | T234    |
| 1370      | T234    |
| 1390      | T234    |
| VP5       |         |



T199 T202 T83



T145 T153 T137 T234



T52 T33 T05 T06



T63 VP5

€

5904VG/3T

1.840,00 059041510

Composition conseillée avec C24S - C24SA - C37 - C39  
C24SL - C24SL/CAB - C59 - C55 - C23ST - C39T - C28 - C39SM - C39MD

## 5904VG/5T

Composition de 153 outils en plateaux thermoformés rigides en ABS

### ► Réparation automobile

#### Quantité/Description

- 5 douilles tournevis pour vis 6 pans creux carré femelle 1/2" ⌀ 5 - 6 - 8 - 10 - 12 mm
- 1 rallonge - 1/2" 125 mm
- 1 rallonge - 1/2" 255 mm
- 1 cardan 1/2"
- 1 poignée coulissante 1/2"
- 1 cliquet réversible 1/2" Ⓢ
- 19 douilles 6 pans avec carré conducteur femelle 1/2" ⌀ 10÷24 - 26 - 27 - 30 - 32 mm
- 16 clés mixtes 6÷21 mm
- 5 clés mixtes 22 - 24 - 27 - 30 - 32 mm
- 8 clés à béquille à cardan ⌀ 7 - 8 - 10 - 12 - 13 - 14 - 17 - 19 mm
- 1 bac de rangement
- 1 pinces pour circlips intérieurs à becs droits ⌀ 180 mm
- 1 pinces pour circlips intérieurs à becs coudés ⌀ 170 mm
- 1 pinces pour circlips extérieurs à becs droits ● 175 mm
- 1 pinces pour circlips extérieurs à becs coudés ● 175 mm
- 7 tournevis pour vis Phillips® ● 2,5x50 - 3x75 - 3,5x100 - 4x125 - 5,5x100 - 5,5x150 - 6,5x150 mm
- 5 tournevis pour vis Torx® Ⓢ T25 - T27 - T30 - T40 - T45
- 6 clés mâles 6 pans à poignée en T ⌀ 2 - 2,5 - 3 - 4 - 5 - 6 mm
- 8 clés à fourches 6x7 - 8x9 - 10x11 - 12x13 - 14x15 - 16x17 - 18x19 - 20x22 mm
- 9 clés mâles 6 pans coudées ⌀ 1,5 - 2 - 2,5 - 3 - 4 - 5 - 6 - 8 - 10 mm
- 3 tournevis pour vis Phillips® ● 8x150 - 8x200 - 10x200 mm
- 2 tournevis à lame courte pour vis à fente ● 4x30 - 6,5x30 mm
- 6 tournevis pour vis Phillips® Ⓢ PH0x60 - PH0x100 - PH1x80 - PH1x120 - PH2x100 - PH2x150 mm
- 2 tournevis pour vis Phillips® Ⓢ PH3x150 - PH4x200 mm
- 2 tournevis à lame courte pour vis Phillips Ⓢ PH1x30 - PH2x30 mm
- 2 burins nervurés 100 - 200 mm
- 1 marteau de mécanicien 300 g
- 1 maillet à embouts nylon, manche en bois Ø 35 mm
- 1 pince à becs demi-ronds longs = 180 mm
- 1 Pince à becs demi-ronds longs ● 160 mm
- 1 Pince coupante diagonale à faible effort de coupe ⚡ 160 mm
- 6 embouts de visseuse pour vis à empreinte Torx® Ⓢ T6÷T15
- 8 embouts de visseuse pour vis à empreinte Torx® Ⓢ T20÷T55
- 1 douille porte-embouts
- 1 douille porte-embouts
- 6 douilles pour écrous à empreinte Torx®, 1/4" ⌀ E4+E10
- 7 douilles pour écrous à empreinte Torx®, 1/2" ⌀ E12+E24
- 3 douilles tournevis pour vis à empreinte Torx® Ⓢ T55L - T60 - T70L
- 1 Pince multiprise entrepassée 250 mm
- 1 pince - étau à becs droits 240 mm

| Réf. Beta | TR   |
|-----------|------|
| 920ME     | T80  |
| 920/21    | T80  |
| 920/22    | T80  |
| 920/25    | T80  |
| 920/42    | T80  |
| 920/55    | T80  |
| 920A      | T80  |
| 42        | T05  |
| 42        | T06  |
| 952       | T63  |
| VP6       | VP6  |
| 1032      | T145 |
| 1034      | T145 |
| 1036      | T145 |
| 1038      | T145 |
| 1290      | T170 |
| 1297TX    | T176 |
| 96T       | T52  |
| 55        | T33  |
| 96N/SC9   | T33  |
| 1290      | T171 |
| 1290N     | T171 |
| 1292      | T172 |
| 1292      | T173 |
| 1292N     | T173 |
| 35        | T234 |
| 1370      | T234 |
| 1390      | T234 |
| 1150BM    | T137 |
| 1166BM    | T137 |
| 1084BM    | T137 |
| 861TX     | T112 |
| 866TX     | T112 |
| 895/1     | T112 |
| 895/6     | T112 |
| 900FTX    | T112 |
| 920FTX    | T112 |
| 920TX     | T112 |
| 1048N     | T153 |
| 1052      | T153 |



T80 T05 T06



T63 VP6



T145 T170 T176 T52



T33 T171 T172 T173



T234 T137 T112 T153

€

5904VG/5T

2.580,00 059041196

Composition conseillée avec RSC24 à 7 - 8 tiroirs - RSC24A à 7 - 8 tiroirs - RSC24AXL - C37 à 7 - 8 tiroirs - C39 à 7 - 8 tiroirs RSC24L - RSC24L-CAB - C59 - C55 - RSC23T - RSC28 - C39MD - C39SM

## 5905VG/1

Composition de 94 outils pour carrossier

### ► Réparation automobile

| Quantité/Description  | Réf. Beta |
|---|-----------|
| 1 chasse-clous Ø 4 mm   | 30        |
| 6 Ø 2 - 3 - 4 - 5 - 6 - 8 mm  | 31/B6N    |
| 1 pointeau Ø 4 mm   | 32        |
| 1 burins plats 150 mm   | 34        |
| 1 bédanes 150 mm  | 36        |
| 17 clés mixtes 6+22 mm  | 42        |
| 10 clés mâles 6 pans coudées Ø 1,5+12 mm  | 96/B10    |
| 1 Clé à molette à ouverture graduée, phosphatée 300 mm  | 111EN     |
| 12 Clé à douille emmanchée, série longue Ø 4+14 mm  | 943BX     |
| 1 pince levier plate coudée 450 mm  | 965       |
| 1 Pince multiprise entrepassée 250 mm   | 1048N     |
| 1 pince - étou à becs droits 240 mm   | 1052      |
| 1 pince-étou pour cornière 280 mm   | 1060AL    |
| 1 pince coupante diagonale à faible effort de coupe, branchées gainées confort bi-matériaux, finition industrielle 160 mm | 1084GBM   |
| 1 tenaille type russe 250 mm  | 1098PL    |
| 1 cisaille bichantourneuse coupe droite   | 1122      |
| 1 ciseaux d'électricien   | 1128BMX   |
| 1 pince universelle, branches gainées confort bi-matériaux, modèle grande capacité, finition industrielle 180 mm          | 1150GBM   |
| 1 tournevis pour vis Dzus®  | 1201E/DZ  |
| 4 tournevis pour vis à fente ● 3x75 - 4x100 - 5,5x150 - 6,5x150 mm  | 1260      |
| 1 tournevis à lame courte pour vis à fente ● 4x30 mm  | 1260N     |
| 2 tournevis avec 6 pans pour vis à fente ● 10x175 - 12x200 mm   | 1260E     |
| 3 tournevis pour vis Phillips® ● PH0x60 - PH1x80 - PH2x100 mm   | 1262      |
| 1 tournevis à lame courte pour vis Phillips® ● PH1x30 mm  | 1262N     |
| 1 tournevis avec 6 pans pour vis Phillips® ● PH3x175 mm   | 1262E     |
| 7 tournevis pour vis Torx® ● T6 - T8 - T10 - T15 - T20 - T25 - T30  | 1267TX    |
| 1 tas virgule 1350 g  | 1303      |
| 1 tas courbure  | 1305      |
| 1 tas talon   | 1306      |
| 1 tas universel   | 1310      |
| 1   | 1314      |
| 1 palette simple étroite bombée   | 1326      |
| 1 palette simple longue bombée  | 1327      |
| 1 palette double col de cygne   | 1330      |
| 1 monture plate et flexible 9"  | 1338A     |
| 1 burin plat de carrossier  | 1342PM    |
| 1 marteau à planer tête ronde bombée  | 1345      |
| 1 marteau à rétreindre Ø 40 mm  | 1357Z/45  |
| 1 marteau de mécanicien 300 g   | 1370      |
| 1 maillet à embouts nylon, manche en bois Ø 35 mm   | 1390      |
| 1 mètre à ruban 5 m   | 1692      |



€



5905VG/1

2.300,00 059051058

Composition conseillée avec C25



## 5905VG/2

Composition de 118 outils

### ► Réparation automobile

| Quantité/Description  | Réf. Beta |
|---|-----------|
| 6 2 poinçons de dérive, 1 poinçon central, 2 ciseaux plats et 1 ciseau à cape en portefeuille enroulable en polyester             | 38/B6N    |
| 13 clés mixtes 6+14 - 17 - 19 - 22 - 24 mm  | 42        |
| 13 clés à fourches 6x7 - 8x9 - 10x11 - 12x13 - 14x15 - 16x17 - 18x19 - 20x22 - 21x23 - 24x26 - 25x28 - 27x29 - 30x32 mm           | 55        |
| 3 clés polygonales demi - lune 11x13 - 14x17 - 19x22 mm   | 83        |
| 10 clés mâles 6 pans coudées $\varnothing$ 1,5+12 mm  | 96N/B10   |
| 6 tournevis pour vis Torx® $\odot$ T10 - T15 - T20 - T25 - T30 - T40  | 97TTX     |
| 2 douilles à choc carré conducteur femelle 1/2" $\odot$ 17 - 19 mm  | 720       |
| 20 douilles 6 pans avec carré conducteur femelle 1/2" $\odot$ 10+24 - 26 - 27 - 28 - 30 - 32 mm                                   | 920A      |
| 1 rallonge - 1/2" 125 mm  | 920/21    |
| 1 rallonge - 1/2" 255 mm  | 920/22    |
| 1 cardan 1/2"   | 920/25    |
| 1 poignée coulissante 1/2"  | 920/42    |
| 1 cliquet réversible 1/2" $\odot$   | 920/55    |
| 8 clés à béquille à cardan $\odot$ 7 - 8 - 10 - 11 - 13 - 14 - 17 - 19 mm   | 952       |
| 1 clés à bougies à cardan   | 959       |
| 1 clé en croix pour écrous de roues $\odot$ 17x19x22x 1/2"  | 979       |
| 1 pinces pour circlips intérieurs à becs droits $\odot$ 180 mm  | 1032      |
| 1 pinces pour circlips intérieurs à becs coudés $\odot$ 170 mm  | 1034      |
| 1 pinces pour circlips extérieurs à becs droits $\bullet$ 175 mm  | 1036      |
| 1 pinces pour circlips extérieurs à becs coudés $\bullet$ 175 mm  | 1038      |
| 1 Pince multiprise entrepassée 250 mm   | 1048N     |
| 1 pince - étau à becs droits 240 mm   | 1052      |
| 1 pince coupante diagonale à faible effort de coupe, branchées gainées confort bi-matières, finition industrielle $\times$ 160 mm | 1084GBM   |
| 1 cisaille bichantourneuse coupe droite 250 mm  | 1122      |
| 1 ciseaux d'électricien   | 1128BMX   |
| 1 pince universelle, branches gainées confort bi-matières, modèle grande capacité, finition industrielle $\equiv$ 180 mm          | 1150GBM   |
| 1 pince à becs demi-ronds longs striés, branches gainées confort bi-matières, finition industrielle $\bullet$ 160 mm              | 1166GBM   |
| 8 tournevis pour vis à fente $\bullet$ 2,5x50 - 3x75 - 3,5x100 - 4x125 - 5,5x125 - 6,5x150 - 8x200 - 10x200 mm                    | 1260      |
| 2 tournevis avec 6 pans pour vis à fente $\bullet$ 10x200 - 12x250 mm   | 1260E     |
| 1 tournevis à lame courte pour vis à fente $\bullet$ 6,5x30 mm  | 1260N     |
| 4 tournevis pour vis Phillips® $\oplus$ PH0x60 - PH1x80 - PH2x100 - PH3x150 mm  | 1262      |
| 1 marteau de mécanicien 400 g   | 1370      |
| 1 maillet à embouts nylon, manche en bois $\varnothing$ 35 mm   | 1390      |
| 1 clé à sangle pour filtres à huile   | 1491      |
| 1 clé à sangle pour filtre à huile 3+48 V   | 1498      |

€ 

5905VG/2 2.140,00 059051044

Composition conseillée avec C25

# 5908VG/2T

Composition de 212 outils en plateaux thermoformés rigides en ABS

## ► Réparation automobile

Quantité/Description

Réf. Beta TR



T05 T06 T31



T80 T145 T146



T167 T168  
+96N +1771



T63 T209



T55 T111 T113 T236



T264 T234 T153 T138



T105 T106 VP6



- 16 clés mixtes 6+21 mm
- 5 clés mixtes 22 - 24 - 27 - 30 - 32 mm
- 5 chasse-goupilles Ø 2 - 3 - 4 - 5 - 6 mm
- 1 pointeau Ø 4 mm
- 12 clés à fourches 6x7 - 8x9 - 10x11 - 12x13 - 14x15 - 16x17 - 18x19 - 20x22 - 21x23 - 24x26 - 27x29 - 30x32 mm
- 9 clés mâles 6 pans coudées ○ 1,5 - 2 - 2,5 - 3 - 4 - 5 - 6 - 8 - 10 mm
- 5 douilles tournevis pour vis 6 pans creux carré femelle 1/2" ○ 5 - 6 - 8 - 10 - 12 mm
- 1 rallonge - 1/2" 125 mm
- 1 rallonge - 1/2" 255 mm
- 1 cardan 1/2"
- 1 poignée coulissante 1/2"
- 1 cliquet réversible 1/2" ⊗
- 19 douilles 6 pans avec carré conducteur femelle 1/2" ○ 10+24 - 26 - 27 - 30 - 32 mm
- 1 pinces pour circlips intérieurs à becs droits ○ 180 mm
- 1 pinces pour circlips intérieurs à becs coudés ○ 170 mm
- 1 pinces pour circlips extérieurs à becs droits ● 175 mm
- 1 pinces pour circlips extérieurs à becs coudés ● 175 mm
- 1 pinces pour circlips intérieurs à becs droits ○ 140 mm
- 1 pinces pour circlips intérieurs à becs droits ○ 225 mm
- 1 pinces pour circlips extérieurs à becs droits ● 140 mm
- 1 pinces pour circlips extérieurs à becs droits ● 225 mm
- 9 tournevis pour vis à fente ● 3x75 - 3x100 - 4x100 - 4x150 - 5,5x100 - 5,5x150 - 6,5x150 - 8x150 - 10x200 mm
- 2 tournevis à lame courte pour vis à fente ● 4x30 - 6,5x30 mm
- 7 tournevis pour vis Phillips®
- PH0x60 - PH0x100 - PH1x80 - PH1x120 - PH2x100 - PH2x150 - PH3x150 mm
- 2 tournevis à lame courte pour vis Phillips® ● PH1x30 - PH2x30 mm
- 8 clés à béquille à cardan ○ 7 - 8 - 10 - 12 - 13 - 14 - 17 - 19 mm
- 2 tournevis à lame longue pour vis Phillips® ● PH1x400 - PH2x400 mm
- 3 tournevis à lame longue fraisée pour vis à fente ● 3x300 - 4x400 - 5x400 mm
- 6 tournevis pour vis Torx® ○ T10-T15-T20-T25-T27-T30
- 12 douilles à choc carré conducteur femelle 1/2" ○ 10-13-17-18-19-21-22-24-27-30-32 mm
- 1 Rallonge carrés mâle et femelle 1/2" 125 mm
- 3 ○ 17-19-21
- 5 Douille tournevis pour vis 6 pans creux ○ 5L - 6L - 7L - 8L - 10L
- 4 douilles tournevis pour vis à empreinte Torx® ○ T40L - T45L - T55L - T70L
- 3 Douille tournevis pour vis XZN® ○ M6L - M8L - M12L
- 5 limes demi-douces 200 mm
- 1 clé à sangle pour filtres à huile 110 mm
- 1 Douille carrée pour bouchons de vidange moteur ■ 10 mm
- 7 Douille mâle 6 pans pour bouchons de vidange moteur ○ 8-9-10-11-12-14-17 mm
- 4 Douille mâle carrée pour bouchons de vidange moteur ○ 8-9-5-12-13 mm
- 1 Douille mâle triangulaire pour bouchons de vidange moteur Δ
- 1 Douille mâle bouchons pour vidange moteur XZN® ○
- 1 Clé de vidange
- 2 burins nervurés 100 - 200 mm
- 1 marteau de mécanicien 300 g
- 1 maillet à embouts nylon, manche en bois Ø 35 mm
- 1 Pince multiprise entrecroisée 250 mm
- 1 pince - étau à becs droits 240 mm
- 1 pince à becs demi-ronds longs ■ 180 mm
- 1 Pince à becs demi-ronds longs ● 160 mm
- 1 Pince coupante diagonale à faible effort de coupe ✂ 160 mm
- 11 douilles 6 pans 3/4" ○ 22-24-27-30-32-34-36-38-41-46-50 mm
- 1 rallonge - 3/4" 200 mm
- 1 rallonge - 3/4" 380 mm
- 1 poignée coulissante 3/4" 450 mm
- 1 cliquet réversible 3/4" ⊗
- 1 bac de rangement
- 4 clés mâles 6 pans coudées ○ 13-14-17-19 mm
- 1 Clé à molette à ouverture graduée, chromée 300 mm
- 1 pince levier plate coudée
- 1 cisaille type américain coupe droite 250 mm
- 1 ciseaux d'électricien
- 1 marteau de mécanicien 1000 g
- 1 jauge d'épaisseur
- 1 doigt magnétique flexible
- 1 miroir d'inspection télescopique
- 1 grattoir triangulaire 200 mm
- 1 monture de scie à métaux 440 mm
- 1 Brosse à bougies en fils de acier
- 1 Burette tôle 200 cl
- 1 cutter à lame sécable 18 mm avec lames

|             |      |
|-------------|------|
| 42          | T05  |
| 42          | T06  |
| 31          | T31  |
| 32          | T31  |
| 55          | T31  |
| 96N/SC9     | T31  |
| 920ME       | T80  |
| 920/21      | T80  |
| 920/22      | T80  |
| 920/25      | T80  |
| 920/42      | T80  |
| 920/55      | T80  |
| 920A        | T80  |
| 1032        | T145 |
| 1034        | T145 |
| 1036        | T145 |
| 1038        | T145 |
| 1032        | T146 |
| 1032        | T146 |
| 1036        | T146 |
| 1036        | T146 |
| 1260        | T167 |
| 1260N       | T167 |
| 1262        | T168 |
| 1262N       | T168 |
| 952         | T63  |
| 1262L       | T209 |
| 1264L       | T209 |
| 97TTX       | T55  |
| 720         | T111 |
| 720/21      | T111 |
| 720LC       | T111 |
| 920PE       | T113 |
| 920TX       | T113 |
| 920XZN      | T113 |
| 1719BMA8/55 | T236 |
| 1491        | T264 |
| 1494        | T264 |
| 1494E       | T264 |
| 1494Q       | T264 |
| 1494T       | T264 |
| 1494XZN     | T264 |
| 1496/C      | T264 |
| 35          | T234 |
| 1370        | T234 |
| 1390        | T234 |
| 1048N       | T153 |
| 1052        | T153 |
| 1150        | T138 |
| 1166        | T138 |
| 1084        | T138 |
| 928A        | T105 |
| 928/21      | T106 |
| 928/22      | T106 |
| 928/42      | T106 |
| 928/55      | T106 |
| VP6         | VP6  |
| 96N         |      |
| 111E        |      |
| 965         |      |
| 1112        |      |
| 1128BMX     |      |
| 1370        |      |
| 1708/20     |      |
| 1712        |      |
| 1715        |      |
| 1717B       |      |
| 1726        |      |
| 1737NX      |      |
| 1751N       |      |
| 1771        |      |

5908VG/2T

€ 4.380,00 059081017

Composition conseillée avec RSC28

## 5935VG/1MB

Composition de 98 outils pour coffre C35, en plateaux mousse compacte

### ► Réparation automobile



MB12



MB39



MB46

#### Quantité/Description

- 21 clés mixtes 6-7-8-9-10-11-12-13-14-15-16-17-18-19-20-21-22-24-27-30-32 mm
- 8 clés à fourches 6x7-8x9-10x11-12x13-14x15  
16x17-18x19-20x22 mm
- 1 Pince multiprise entrepassée 250 mm
- 4 tournevis pour vis à fente ● 3x75-4x100-5x125-6,5x150 mm
- 3 tournevis pour vis Phillips® ● PH0x60-PH1x80-PH2x100 mm
- 6 tournevis pour vis Torx® ⦿ T8-T10-T15-T20-T25-T30
- 9 clés mâles 6 pans coudées à tête sphérique ○
- 6 clés mâles 6 pans à poignée en T ○ 2-2,5-3-4-5-6
- 1 pince - étau à becs droits 240 mm
- 19 douilles 6 pans avec carré conducteur femelle 1/2" ○ 10-11-12-13-14-15-16-17-18-19-20-21-  
22-23-24-26-27-30-32 mm
- 1 rallonge - 1/2" 125 mm
- 1 rallonge - 1/2" 250 mm
- 1 cardan 1/2"
- 1 poignée coulissante 1/2"
- 1 cliquet réversible 1/2" ⦿
- 5 Douille tournevis pour vis 6 pans creux ○ 5-6-8-10-12 mm
- 1 pinces pour circlips intérieurs à becs droits ○ 180 mm
- 1 pinces pour circlips intérieurs à becs coudés ○ 170 mm
- 1 pinces pour circlips extérieurs à becs droits ● 175 mm
- 1 pinces pour circlips extérieurs à becs coudés ● 175 mm
- 1 burins nervurés 200 mm
- 1 Pince coupante diagonale à faible effort de coupe ⚡ 160 mm
- 1 pince à becs demi-ronds longs ≡ 180 mm
- 1 Pince à becs demi-ronds longs ● 160 mm
- 1 marteau de mécanicien 500 g
- 1 maillet à embouts nylon, manche en bois 35 mm

| Réf. Beta | TR   |
|-----------|------|
| 42        | MB12 |
| 55        | MB12 |
| 1048N     | MB12 |
| 1260      | MB46 |
| 1262      | MB46 |
| 1267TX    | MB46 |
| 96BPC/SC9 | MB46 |
| 96T       | MB46 |
| 1052      | MB46 |
| 920A      | MB39 |
| 920/21    | MB39 |
| 920/22    | MB39 |
| 920/25    | MB39 |
| 920/42    | MB39 |
| 920/55    | MB39 |
| 920PE     | MB39 |
| 1032      | MB39 |
| 1034      | MB39 |
| 1036      | MB39 |
| 1038      | MB39 |
| 35        | MB39 |
| 1084BM    | MB39 |
| 1150BM    | MB39 |
| 1166BM    | MB39 |
| 1370      | MB39 |
| 1390      | MB39 |

€

5935VG/1MB 1.795,00 059351321

Composition conseillée avec C35

## 5940SBK

Composition de 125 outils

### ► Réparation motos

#### Quantité/Description

- 1 chasse-clous Ø 2 mm
- 1 pointeau Ø 4 mm
- 1 burins plats 125 mm
- 10 clés mixtes 6 - 7 - 8 - 10 - 11 - 12 - 13 - 14 - 17 - 19 mm
- 6 clés à fourches 6x7 - 8x9 - 10x11 - 12x13 - 14x15 - 16x17 mm
- 9 clés mâles 6 pans coudées ○ 1,5 - 2 - 2,5 - 3 - 4 - 5 - 6 - 8 - 10 mm
- 1 Clé dynamométrique à déclenchement ZERO-RESET ⦿ 3/8", 10+50 Nm
- 54 jeu de 52 embouts avec entraînement hexagonal de 10 mm et 2 accessoires
- 17 jeu de 12 douilles et 5 accessoires
- 1 Réducteur carré mâle 1/2" et femelle 3/8"
- 2 douille à bougies ○ 14 - 16 mm
- 1 pince extra - longue à becs demi - ronds ● 283 mm
- 2 pinces pour circlips intérieurs à becs droits ○ 140 - 180 mm
- 1 pinces pour circlips extérieurs à becs droits ● 140x1,3 mm
- 1 pince coupante diagonale, branches gainées avec double couche de PVC antidérapant, finition industrielle ⚡ 160 mm
- 1 ciseaux d'électricien
- 1 pince universelle, branches gainées avec double couche de PVC antidérapant, modèle grande capacité, finition industrielle ≡ 180 mm
- 1 tournevis pour vis Dzus® ●
- 4 tournevis pour vis à fente ● 3x75 - 4x100 - 5,5x100 - 6,5x150 mm
- 3 tournevis pour vis phillips® ● PH0x60 - PH1x80 - PH2x100 mm
- 1 Tournevis détecteur de tension à pince crocodile ●
- 1 marteau de mécanicien 300 g
- 1 clé à sangle pour filtres à huile
- 1 jauge d'épaisseur
- 1 mini - monture de scie à métaux
- 1 Brosse à bougies en fils de cuivre
- 1 burette plastique 250 cc

| Réf. Beta |
|-----------|
| 30        |
| 32        |
| 34        |
| 42        |
| 55        |
| 96/SC9    |
| 666/5     |
| 867/C52   |
| 920A/C12X |
| 910/16    |
| 956C      |
| 1009L/A   |
| 1032      |
| 1036      |
| 1082G     |
| 1128BM    |
| 1150G     |
| 1201E/DZ  |
| 1201E     |
| 1202E     |
| 1254      |
| 1370      |
| 1491      |
| 1708/13   |
| 1725CR    |
| 1737      |
| 1754      |

€

5940SBK 1.335,00 059401082

Composition conseillée en association avec C41S - C41H - C42S - C42H - C42S - C41S



## 5941VU/M

Composition de 64 outils pour chariot C41H, en plateaux mousse compacte

### ► Maintenance générale

#### Quantité/Description

- 16 clés mixtes 6-7-8-9-10-11-12-13-14-15-16-17-18-19-21-22 mm
- 9 clés mâles 6 pans coudées  $\odot$
- 1 mètre à ruban 5 m
- 19 douilles 6 pans avec carré conducteur femelle 1/2"  $\odot$  10-11-12-13-14-15-16-17-18-19-20-21-22-23-24-26-27-30-32 mm
- 1 cardan 1/2"
- 1 poignée coulissante 1/2"
- 1 cliquet réversible 1/2"  $\oplus$
- 2 rallonge angulaire - 1/2" 125-250 mm
- 1 Clé à molette à ouverture graduée, chromée 250 mm
- 1 Pince multiprise entrepassée 250 mm
- 1 Pince coupante diagonale  $\nabla$  160 mm
- 1 ciseaux d'électricien 145 mm
- 1 pince universelle, branches gainées confort bi-matières, modèle grande capacité, finition industrielle  $\equiv$  180 mm
- 1 pince à becs demi-ronds longs striés, branches gainées confort bi-matières, finition industrielle  $\bullet$  160 mm
- 3 tournevis pour vis à fente  $\blacklozenge$  3,5x100-5,5x125-6,5x150 mm
- 3 tournevis pour vis Phillips  $\oplus$  PH0-PH1-PH2
- 1 marteau de mécanicien 300 g
- 1 cutter à lame sécable 18 mm avec lames 18 mm

| Réf. Beta | TR   |
|-----------|------|
| 42        | MC12 |
| 96/SC9    | MC12 |
| 1692/5    | MC12 |
| 920A      | MC21 |
| 920/25    | MC21 |
| 920/42    | MC21 |
| 920/55    | MC21 |
| 920AN     | MC21 |
| 111E      |      |
| 1048N     |      |
| 1082GBM   |      |
| 1128BMX   |      |
| 1150GBM   |      |
| 1166GBM   |      |
| 1260      |      |
| 1262      |      |
| 1370      |      |
| 1771      |      |



MC21



MC12



5941VU/M

€ 912,00 059411002

Composition conseillé en association avec C41



MM11



MM105



MM129



MM210



MM230

## ► Maintenance générale

### Quantité/Description

- 21 clé mixte 6-7-8-9-10-11-12-13-14-15-16-17-18-19-20-21-22-24-27-30-32 mm  
 9 clés mâles 6 pans coudées à tête sphérique ○ 1,5-2-2,5-3-4-5-6-8-10 mm  
 1 douille porte-embouts ○ 1/4 - □ 1/4  
 1 douille porte-embouts ○ 1/4 - □ 3/8  
 1 douille porte-embouts ○ 5/16 - □ 1/2  
 13 douilles 6 pans avec carré conducteur femelle 1/4" ○ 4-4,5-5-5,5-6-7-8-9-10-11-12-13-14 mm  
 9 douille 6 pans série longue ○ 5-6-7-8-9-10-11-12-13 mm  
 5 douilles tournevis pour vis 6 pans creux carré femelle 1/4" ○ 3-4-5-6-7 mm  
 4 douille tournevis pour vis à fente ● 0,8x4-1x5,5x1,2x6,5-1,2x8 mm  
 4 douille tournevis pour vis Phillips® ⊕ PH1-PH2-PH3-PH4  
 7 douille tournevis pour vis Torx® ⊕ T10-T15-T20-T25-T27-T30-T40  
 1 augmentateur carré femelle 1/4" et mâle 3/8" □ 1/4 - ■ 3/8  
 1 rallonge - 1/4" 50 mm  
 1 rallonge - 1/4" 100 mm  
 1 rallonge - 1/4" 150 mm  
 1 cardan avec carrés mâle et femelle 1/4"  
 1 poignée emmanchée avec carré mâle 1/4" 176 mm  
 1 poignée coulissante avec carré mâle 1/4" 115 mm  
 1 cliquet réversible avec carré mâle 1/4" ⊗ 125 mm  
 17 douilles 6 pans 3/8" ○ 6-7-8-9-10-11-12-13-14-15-16-17-18-19-20-21-22 mm  
 1 Réducteur carré femelle 3/8" et mâle 1/4" □ 3/8 - ■ 1/4  
 1 Réducteur carré mâle 1/2" et femelle 3/8" □ 3/8 - ■ 1/2  
 1 rallonge - 3/8" 125 mm  
 1 rallonge - 3/8" 250  
 1 cardan 3/8"  
 1 poignée coulissante 3/8" 210 mm  
 1 cliquet réversible avec carré mâle 3/8" ⊗ 200 mm  
 21 douilles 6 pans avec carré conducteur femelle 1/2"  
 ○ 8-10-11-12-13-14-15-16-17-18-19-20-21-22-23-24-26-27-28-30-32 mm  
 1 réducteur carré femelle 1/2" et mâle 3/8" □ 1/2 - ■ 3/8  
 1 cardan 1/2"  
 1 rallonge angulaire - 1/2" 125 mm  
 1 rallonge angulaire - 1/2" 250 mm  
 1 poignée coulissante 1/2" 305 mm  
 1 cliquet réversible 1/2" ⊗ 275 mm  
 3 douilles pour bougies 3/8" ○ 16 mm (5/8")-17,8 (11/16")-20,8 (13/16")  
 6 tournevis pour vis à fente ● 0,4x2,5x50-0,5x3x75-0,8x4x100-1,0x5,5x125-1,2x6,5x150-1,2x8x200 mm  
 1 tournevis à lame courte pour vis à fente ● 0,8x4x30 mm  
 4 tournevis pour vis phillips® ⊕ PH0x60-PH1x80PH2x100PH3x150 mm  
 1 tournevis à lame courte pour vis phillips® ⊕ PH1x30 mm  
 12 tournevis pour vis torx® ⊕ T06-T07-T08-T09-T10-T15-T20-T25-T27-T30-T40-T45  
 1 tournevis détecteur de tension ● 0,5x3,5x100 mm  
 1 pinces pour circlips intérieurs à becs droits ○ 180 mm  
 1 pinces pour circlips intérieurs à becs coudés ○ 170 mm  
 1 pinces pour circlips extérieurs à becs droits ● 175 mm  
 1 pinces pour circlips extérieurs à becs coudés ● 175 mm  
 1 Pince multiprise entrepassée 250 mm  
 1 pince - étau à becs droits 240 mm  
 1 pince - étau à becs droits 240 mm  
 1 Pince coupante diagonale † 160 mm  
 1 Tenaille type russe 220 mm  
 1 ciseaux d'électricien  
 1 pince à becs demi-ronds longs = 180 mm  
 1 Pince à becs demi-ronds longs ● 160 mm  
 3 chasse-clous Ø 2-3-4 mm  
 6 chasse-goupilles Ø 2-3-4-5-6-8 mm  
 1 pointeau Ø 4 mm  
 1 burins plats 150 mm  
 2 burins nervurés 200-250 mm  
 1 bédanes 125 mm  
 1 marteau de mécanicien 500 g  
 1 maillet à embouts nylon, manche en bois Ø 35 mm  
 1 mètre à ruban 3 m  
 1 aimant télescopique avec tête flexible  
 1 Lime carrée demi-douce 200 mm  
 1 Lime triangulaire demi-douce 200 mm  
 1 Lime plate demi-douce 200 mm  
 1 Lime demi-ronde demi-douce 200 mm  
 1 lime ronde demi-douce 200 mm  
 1 Brosse à bougies en fils de acier  
 1 cutter à lame sécable 18 mm avec lames

| Réf. Beta   | TR    |
|-------------|-------|
| 42          | MM11  |
| 96BPC/SC9   | MM11  |
| 895/1       | MM105 |
| 895/3       | MM105 |
| 895/6       | MM105 |
| 900         | MM105 |
| 900L        | MM105 |
| 900ME       | MM105 |
| 900LP       | MM105 |
| 900PH       | MM105 |
| 900TX       | MM105 |
| 900/16      | MM105 |
| 900/20      | MM105 |
| 900/20L     | MM105 |
| 900/21      | MM105 |
| 900/25      | MM105 |
| 900BG/30    | MM105 |
| 900/42      | MM105 |
| 900/55      | MM105 |
| 910A        | MM105 |
| 910/15      | MM105 |
| 910/16      | MM105 |
| 910/21      | MM105 |
| 910/22      | MM105 |
| 910/25      | MM105 |
| 910/42      | MM105 |
| 910/55      | MM105 |
| 920A        | MM105 |
| 920/15      | MM105 |
| 920/25      | MM105 |
| 920AN       | MM105 |
| 920AN       | MM105 |
| 920/42      | MM105 |
| 920/55      | MM105 |
| 920/55      | MM105 |
| 956E        | MM105 |
| 1201E       | MM210 |
| 1201EN      | MM210 |
| 1202E       | MM210 |
| 1202EN      | MM210 |
| 1207E/TX    | MM210 |
| 1253        | MM210 |
| 1032        | MM129 |
| 1034        | MM129 |
| 1036        | MM129 |
| 1038        | MM129 |
| 1048N       | MM129 |
| 1052        | MM129 |
| 1052        | MM129 |
| 1082BM      | MM129 |
| 1098        | MM129 |
| 1128BM      | MM129 |
| 1150BM      | MM129 |
| 1166BM      | MM129 |
| 30          | MM230 |
| 31          | MM230 |
| 32          | MM230 |
| 34          | MM230 |
| 35          | MM230 |
| 36          | MM230 |
| 1370        | MM230 |
| 1390        | MM230 |
| 1692        | MM230 |
| 1712TF      | MM230 |
| 1719BMA...Q | MM230 |
| 1719BMA...T | MM230 |
| 1719BMA...P | MM230 |
| 1719BMA...M | MM230 |
| 1719BMA...R | MM230 |
| 1737NX      | MM230 |
| 1771        | MM230 |

€



5945VUM

2.980,00 059451011

Composition conseillée avec C45

## 5954VG

Composition de 138 outils

### ► Réparation automobile

| Quantité/Description   | Réf. Beta |
|--|-----------|
| 5 chasse-goupilles Ø 2-3-4-5-6 mm  | 31        |
| 1 pointeau Ø 4 mm  | 32        |
| 1 burins plats 125 mm  | 34        |
| 18 clés mixtes 6+22 - 24 mm  | 42        |
| 8 clés à fourches 6x7 - 8x9 - 10x11 - 12x13 - 14x15 - 16x17 - 18x19 - 20x22 mm   | 55        |
| 3 clés polygonales contre - coudées 12x13 - 14x15 - 17x19 mm   | 90        |
| 13 clés mâles 6 pans coudées Ø 2+10 - 12 mm  | 96        |
| 4 douilles à choc carré conducteur femelle 1/2" Ø 17 - 19 - 21 - 22 mm   | 720       |
| 20 douilles 6 pans avec carré conducteur femelle 1/2" Ø 10-11-12-13-14-15-16-17-18-19-20-21-22-23-24-26-27-28-30-32 mm | 920A      |
| 1 rallonge - 1/2"  | 920/21    |
| 1 rallonge - 1/2"  | 920/22    |
| 1 cardan 1/2"  | 920/25    |
| 1 poignée coulissante 1/2"   | 920/42    |
| 1 cliquet réversible 1/2" Ⓢ  | 920/55    |
| 3 Clé à douille emmanchée, série longue Ø 8 - 10 - 13 mm   | 943BX     |
| 10 clés à béquille à cardan Ø 6 - 7 - 8 - 10 - 11 - 12 - 13 - 14 - 17 - 19 mm  | 952       |
| 3 douille à bougies Ø 16 - 17,8 - 20,8 mm  | 956C      |
| 1 pince levier à broche et à bec   | 964       |
| 1 pinces pour circlips intérieurs à bords droits Ⓞ   | 1032      |
| 1 pinces pour circlips intérieurs à bords coudés Ⓞ   | 1034      |
| 1 pinces pour circlips extérieurs à bords droits ●   | 1036      |
| 1 pinces pour circlips extérieurs à bords coudés ●   | 1038      |
| 1 Pince multiprise entrecroisée 250 mm   | 1048N     |
| 1 pince - étau à bords droits 240 mm   | 1052      |
| 1 pince - étau à bords longs 175 mm  | 1058      |
| 1 Pince coupante diagonale ⚡ 160 mm  | 1082BM    |
| 1 ciseaux d'électricien  | 1128BMX   |
| 1 pince à bords demi-ronds longs 180 mm  | 1150BM    |
| 1 Pince à bords demi-ronds longs 160 mm  | 1166BM    |
| 1 Tournevis détecteur de tension à pince crocodile ● 6÷24V   | 1254      |
| 1 tournevis pour vis à fente ● 8 x 200 mm  | 1260      |
| 1 tournevis à lame courte pour vis à fente ● 6,5x30 mm   | 1260N     |
| 1 tournevis pour vis Phillips® Ⓢ 8 x 150 mm  | 1262      |
| 1 tournevis à lame courte pour vis Phillips® Ⓢ PH2x30 mm   | 1262N     |
| 5 tournevis pour vis Torx® Ⓢ T8 - T10 - T15 - T20 - T25  | 1267TX    |
| 8  | 1263/D8   |
| 1 marteau de mécanicien 300 g  | 1370      |
| 1 massette sans rebond Ø 35 mm   | 1392      |
| 1 pince pour ressorts de frein 210 mm  | 1470      |
| 1 pince à cosses non isolées   | 1603      |
| 1 mètre à ruban 5 m  | 1692      |
| 1 jauge d'épaisseur  | 1708/20   |
| 1 doigt magnétique flexible 1,8 kg   | 1712E/2   |
| 6 limes 160 mm   | 1720/B6   |
| 1 burette plastique 150 cc   | 1754      |



€



5954VG

2.540,00 059541054

Composition conseillée avec C54VG

## 5957VG

Composition de 174 outils

### ► Réparation automobile



| Quantité/Description   | Réf. Beta   |
|--|-------------|
| 6 chasse-goupilles Ø 2 - 3 - 4 - 5 - 6 - 8 mm                                  | 31/SP6      |
| 6 2 chasse - clous, 1 pointeau, 2 burins plats, 1 bédane, sur présentoir       | 38/SP6      |
| 17 clés mixtes 6-7-8-10-11-12-13-14-15-16-17-19-21-22-24-27-30 mm              | 42          |
| 12 clés à fourches 6x7 + 30x32 mm  | 55/S12X     |
| 8 clés mâles 6 pans à poignée en T 2 ÷ 10 mm                                   | 96T/S8      |
| 1 clés mâles 6 pans coudées Ø 2,5 ÷ 12 mm                                      | 96N/G7      |
| 8 clés mâles coudées pour vis Torx® Ⓢ T9 ÷ T40                                 | 97TX/SC8    |
| 5 clé mâle coudée XZN® ○ M5 ÷ M12  | 98XZN/B5    |
| 1 Clé à molette à ouverture graduée, chromée 250 mm                            | 111E        |
| 1 Clé dynamométrique à déclenchement ZERO-RESET<br>Ⓢ 1/2", 40+200 Nm           | 666/20      |
| 13 douilles 6 pans 1/2" sur rail ○ 10+22 mm                                    | 920A/SB13   |
| 8 douilles 6 pans 1/2" sur rail ○ 23+32 mm                                     | 920A/SB8    |
| 4 douilles pour vis à fente 1/2" ● 1,2x6,5 - 1,2x8 - 1,6x9 - 2x12 mm           | 920LP       |
| 3 douilles pour vis Phillips® 1/2" Ⓢ PH2 - 3 - 4                               | 920PH       |
| 1 rallonge - 1/2" 125 mm   | 920/21      |
| 1 rallonge - 1/2" 255 mm   | 920/22      |
| 1 cardan 1/2"  | 920/25      |
| 1 poignée coulissante 1/2"   | 920/42      |
| 1 cliquet réversible 1/2" Ⓢ  | 920/55      |
| 2 douilles à choc carré conducteur femelle 1/2" ○ 17 - 19 mm                   | 720         |
| 10 clés à béquille à cardan ○ 7 - 8 - 10 - 11 - 12 - 13 - 14 - 15 - 17 - 19 mm | 952         |
| 3 clés à bougies à cardan 14 - 16 - 20,8 mm                                    | 959         |
| 1 pince levier à broche et palette   | 963         |
| 1 clé en croix pour écrous de roues ○ ■ 1/2" - 17 - 19 - 22 mm                 | 979         |
| 2 pinces pour circlips intérieurs à becs droits ○ 140 - 180 mm                 | 1032        |
| 2 pinces pour circlips intérieurs à becs coudés ○ 130 - 170 mm                 | 1034        |
| 2 pinces pour circlips extérieurs à becs droits ● 140x1,3 - 175 mm             | 1036        |
| 2 pinces pour circlips extérieurs à becs coudés ● 135x1,3 - 175 mm             | 1038        |
| 1 Pince multiprise entrecassée 250 mm  | 1048N       |
| 1 pince - étau à becs droits 240 mm  | 1052        |
| 1 Pince coupante diagonale ⚡ 160 mm  | 1082BM      |
| 1 Pince coupante diagonale à faible effort de coupe ⚡ 160 mm                   | 1084BM      |
| 1 pince coupante frontale articulée, série lourde ⚡ 180 mm                     | 1092V       |
| 1 cisaille type américain coupe droite 250 mm                                  | 1112        |
| 1 ciseaux d'électricien  | 1128BMX     |
| 1 pince à becs demi-ronds longs = 180 mm                                       | 1150BM      |
| 1 Pince à becs demi-ronds longs ● 160 mm                                       | 1166BM      |
| 1 Pince à becs coudés demi-ronds ● 200 mm                                      | 1168BM      |
| 2 tournevis pour vis à fente ● 8x200 - 10x200 mm                               | 1260        |
| 1 tournevis pour vis Phillips® Ⓢ PH3x150 mm                                    | 1262        |
| 8  | 1263/D8     |
| 2 marteau de mécanicien 300 - 600 g  | 1370        |
| 1 maillet à embouts nylon, manche en bois Ø 35 mm                              | 1390        |
| 11 extracteur à rouleaux pour goujons M5=M16 mm                                | 1433/C11    |
| 1 clé à sangle pour filtres à huile  | 1491        |
| 1 clé à sangle pour filtre à huile   | 1498        |
| 1 mètre à ruban 5 m  | 1692        |
| 1 jauge d'épaisseur  | 1708/20     |
| 1 doigt magnétique flexible 1,8 kg   | 1712E/2     |
| 1 grattoir feuille de sauge 200 mm   | 1717A       |
| 1 grattoir triangulaire 200 mm   | 1717B       |
| 5 limes demi-douces 200 mm   | 1719BMA8/S5 |
| 1 monture de scie à métaux   | 1725        |
| 1 burette tôle à embout flexible 200 cc  | 1751        |
| 1 cutter à lame sécable 18 mm avec lames                                       | 1771        |
| 1 Pied à coulisse  | 1650        |

€

5957VG 4.450,00 059571007

Composition conseillé en association avec C57S A - C57S B - C57SP - C55PSP

# PLATEAUX THERMOFORMÉS SOUPLES



RSC23T  
RSC24  
RSC24A  
RSC24AXL  
RSC24L/7  
RSC24L-CAB  
RSC28  
C30M  
C37  
C37A  
C39  
C39T  
C39MD  
C39SM  
RSC51  
C57S  
C59  
RSC55

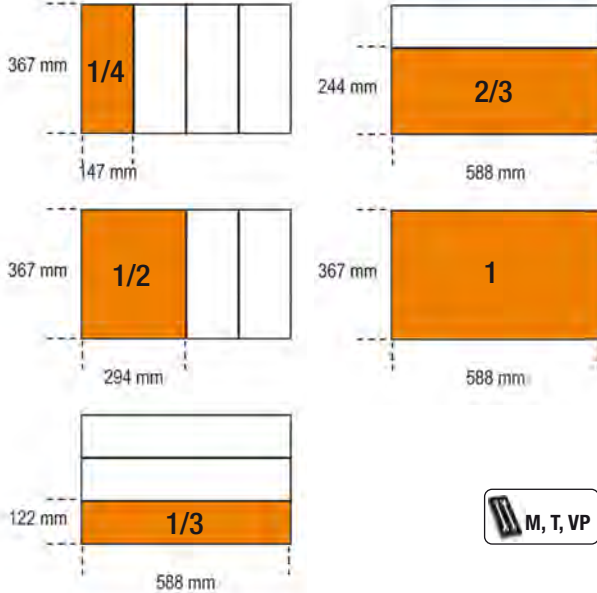

M, T, VP

533÷543  
549÷558

## M01



42 6-7-8-9-10-11-12-13-14-15-16-17-18-19-20-21-22-24-27-30-32-36 mm

4,5 kg

|      |        |   |           |
|------|--------|---|-----------|
|      | €      |   |           |
| M01  | 439,00 | 1 | 024500001 |
| MV10 | 77,00  | 1 | 024510010 |

## M02



42 6-7-8-9-10-11-12-13-14-15-16-17-18-19-20-21-22-23-24-25-26-27-28-29-30-32 mm

6,3 kg

|      |        |   |           |
|------|--------|---|-----------|
|      | €      |   |           |
| M02  | 484,00 | 1 | 024500002 |
| MV02 | 77,00  | 1 | 024510002 |

## M05



42 6-7-8-9-10-11-12-13-14-15-16-17-18-19-20-21 mm

1,5 kg

|      |        |   |           |
|------|--------|---|-----------|
|      | €      |   |           |
| M05  | 210,50 | 1 | 024500005 |
| MV15 | 37,00  | 1 | 024510015 |

## M06



42 22-24-27-30-32 mm

2,1 kg

|      |        |   |           |
|------|--------|---|-----------|
|      | €      |   |           |
| M06  | 149,00 | 1 | 024500006 |
| MV16 | 48,50  | 1 | 024510016 |

## M13



42SLIM 8-10-11-12-13-14-15-16-17-18-19 mm

1,2 kg

|      |        |   |           |
|------|--------|---|-----------|
|      | €      |   |           |
| M13  | 158,00 | 1 | 024500013 |
| MV13 | 37,00  | 1 | 024510013 |

## M25



42 6-7-8-9-10-11-12-13-14-15-16-17-18-19-21-22-24-27 mm  
90 6x7-8x9-10x11-12x13-14x15-16x17-18x19 mm  
123Q1/4  
123Q3/8  
123Q1/2  
142 8-9-10-11-12-13-14-15-16-17-18-19 mm

5,1 kg

|      |        |   |           |
|------|--------|---|-----------|
|      | €      |   |           |
| M25  | 757,00 | 1 | 024500025 |
| MV25 | 77,00  | 1 | 024510873 |

## M30



55 6x7-8x9-10x11-12x13-14x15-16x17-18x19-20x22-21x23-24x27-30x32 mm  
90 6x7-8x9-10x11-12x13-14x15-16x17-18x19-20x22-21x23-24x27-30x32 mm  
96BPC/SC9 1,5-2-2,5-3-4-5-6-8-10 mm

4,2 kg

|      |        |   |           |
|------|--------|---|-----------|
|      | €      |   |           |
| M30  | 447,00 | 1 | 024500030 |
| MV30 | 77,00  | 1 | 024510030 |



### M31

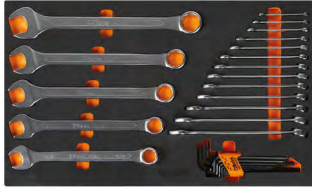

42AS 1/4 - 9/32 - 5/16 - 3/8 - 7/16 - 1/2 - 9/16  
- 19/32 - 5/8 - 11/16 - 3/4 - 13/16 - 7/8 -  
15/16 - 1 - 1.1/16 - 1.1/8 - 1.1/4  
○ 96BP/AS-SC9 1/16 - 3/32 - 1/8 - 5/32 - 3/16 - 7/32 - 1/4  
- 5/16 - 3/8

5,7 kg



|      |        |   |   |           |
|------|--------|---|---|-----------|
| M31  | 432,00 | € | 1 | 024500031 |
| MV31 | 77,00  | € | 1 | 024510031 |

### M33



55 6x7-8x9-10x11  
12x13-14x15  
16x17-18x19  
20x22 mm  
○ 96/SC9 1,5+10 mm

1,1 kg



|      |        |   |   |           |
|------|--------|---|---|-----------|
| M33  | 104,50 | € | 1 | 024500033 |
| MV33 | 37,00  | € | 1 | 024510033 |

### M38



55 21x23-24x26  
27x29-30x32 mm

1,7 kg



|      |       |   |   |           |
|------|-------|---|---|-----------|
| M38  | 87,00 | € | 1 | 024500038 |
| MV38 | 48,50 | € | 1 | 024510038 |

### M39



31 2-3-4-5-6-8 mm  
32 4 mm  
55 6x7 - 8x9 - 10x11 - 12x13 - 14x15 - 16x17  
- 18x19 - 20x22 - 21x23 - 24x26 - 25x28  
- 27x29 - 30x32 mm  
○ 96/SC12 2 - 2,5 - 3 - 3,5 - 4 - 4,5 - 5 - 6 - 7 - 8 - 9  
- 10 mm  
○ 96 12-14-17-19 mm

5,7 kg



|      |        |   |   |           |
|------|--------|---|---|-----------|
| M39  | 349,00 | € | 1 | 024500039 |
| MV39 | 77,00  | € | 1 | 024510039 |

### M40



90 6x7-8x9-10x11  
12x13-14x15  
16x17-18x19 mm

810 g



|      |        |   |   |           |
|------|--------|---|---|-----------|
| M40  | 121,50 | € | 1 | 024500040 |
| MV40 | 37,00  | € | 1 | 024510040 |

### M44



141 8-9-10-11-12  
13-14-15-16  
17-18-19 mm

1,3 kg



|      |        |   |   |           |
|------|--------|---|---|-----------|
| M44  | 311,00 | € | 1 | 024500044 |
| MV44 | 37,00  | € | 1 | 024510044 |

### M45



142 8-9-10-11-12  
13-14-15-16  
17-18-19 mm

1,3 kg



|      |        |   |   |           |
|------|--------|---|---|-----------|
| M45  | 356,00 | € | 1 | 024500045 |
| MV45 | 37,00  | € | 1 | 024510045 |

### M46



142SN 8-9-10-11-12  
13-14-15-16  
17-18-19 mm

1,4 kg



|      |        |   |   |           |
|------|--------|---|---|-----------|
| M46  | 421,00 | € | 1 | 024500046 |
| MV46 | 37,00  | € | 1 | 024510046 |

### M49

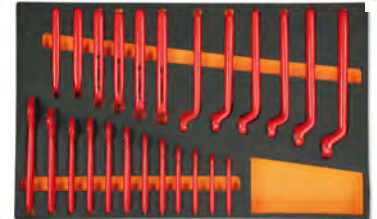

52MQ 7 - 8 - 10 - 11 - 12 - 13 - 14 - 15 - 16 - 17  
- 19 - 22 mm  
89MQ 7 - 8 - 10 - 11 - 12 - 13 - 14 - 15 - 16 - 17  
- 19 - 22 mm

3,3 kg



|      |          |   |   |           |
|------|----------|---|---|-----------|
| M49  | 1.169,00 | € | 1 | 024500049 |
| MV49 | 77,00    | € | 1 | 024510049 |

### M50



○ 96T 2-2,5-3-4-5  
6-7-8 mm

1,1 kg



|      |        |   |   |           |
|------|--------|---|---|-----------|
| M50  | 131,50 | € | 1 | 024500050 |
| MV50 | 48,50  | € | 1 | 024510051 |

## M52



○96T 2,5-3-4-5-6 mm



330 g



|      |         |   |           |
|------|---------|---|-----------|
| M52  | € 77,50 | 1 | 024500052 |
| MV52 | € 37,00 | 1 | 024510052 |

## M53



○96TBP 2,5-3-4-5-6 mm



350 g



|      |         |   |           |
|------|---------|---|-----------|
| M53  | € 81,00 | 1 | 024500053 |
| MV52 | € 37,00 | 1 | 024510052 |

## M55



○97TTX T10-T15-T20-T25-T30



330 g



|      |         |   |           |
|------|---------|---|-----------|
| M55  | € 84,00 | 1 | 024500055 |
| MV55 | € 37,00 | 1 | 024510055 |

# Beta

Quality Tools

## M60



○96T 2-2,5-3-4-5-6-7-8-10 mm  
 ○97BTX/SC8 T9-T10-T15-T20-T25-T27-T30-T40  
 ○944BX 5-6-7-8-10-13 mm



1,9 Kg



|      |          |   |           |
|------|----------|---|-----------|
| M60  | € 409,00 | 1 | 024500060 |
| MV60 | € 77,00  | 1 | 024510060 |

## M62



97TTX T10-T15-T20-T25-T27-T30-T40-T45-T50  
 1032 180 mm  
 1034 170 mm  
 1036 175 mm  
 1038 175 mm  
 1177BM 140 mm  
 1188BM 125 mm  
 1257LP 2-2,5-3-3,5 mm  
 1257PH 0-00



2,3 Kg



|      |          |   |           |
|------|----------|---|-----------|
| M62  | € 467,00 | 1 | 024500875 |
| MV62 | € 77,00  | 1 | 024510875 |

## M63



○952 7-8-10-12-13-14-17-19 mm



3,4 Kg



|      |          |   |           |
|------|----------|---|-----------|
| M63  | € 388,00 | 1 | 024500063 |
| MV63 | € 77,00  | 1 | 024510063 |

## M65

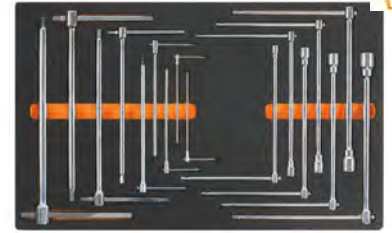

950 8-10-12-13-14-17-19 mm  
 951 2,5-3-4-5-6-8-10-12-14 mm



3,6 Kg



|      |          |   |           |
|------|----------|---|-----------|
| M65  | € 564,00 | 1 | 024500065 |
| MV65 | € 77,00  | 1 | 024510065 |

## M67

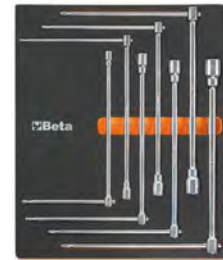

○950 7-8-10-12-13-17 mm



1,8 kg



|      |          |   |           |
|------|----------|---|-----------|
| M67  | € 214,50 | 1 | 024500067 |
| MV67 | € 48,50  | 1 | 024510067 |

## M69



○951 2,5-3-4-5-6-8-10-12-14 mm



1,8 kg



|      |          |   |           |
|------|----------|---|-----------|
| M69  | € 320,00 | 1 | 024500069 |
| MV69 | € 48,50  | 1 | 024510069 |

## M75



○933 7-8-9-10-11-12-13-14-15-16-17-18-19-21-22-24 mm



5,5 kg



|      |          |   |           |
|------|----------|---|-----------|
| M75  | € 466,00 | 1 | 024500075 |
| MV75 | € 77,00  | 1 | 024510075 |



## M78



17

80 6x7 - 8x9 - 10x11 - 12x13 - 14x15 - 16x17 - 18x19 mm

920/36A

965 450 mm  
1052 240 mm  
1058 175 mm

1481PL/A  
1481PL/B  
1481PL/C  
1650 150 mm  
1708/20  
1716P

4,4 kg

|      |          |   |           |
|------|----------|---|-----------|
| M78  | € 758,00 | 1 | 024500878 |
| MV77 | € 77,00  | 1 | 024510876 |

## M79



6

80 8x9 - 10x11 - 12x13 - 14x15 - 16x17 - 18x19 mm

1,3 kg

|      |          |   |           |
|------|----------|---|-----------|
| M79  | € 327,00 | 1 | 024500079 |
| MV79 | € 37,00  | 1 | 024510079 |

## M82



29

- 920A 10-11-12-13-14  
15-16-17-18-19  
20-21-22-23-24  
26-27-30-32 mm
- 920ME 5-6-8-10-12 mm
- 920AN/125 125 mm
- 920AN/250 250 mm
- 920/25 255 mm
- 920/42 305 mm
- 920/55

4,1 kg

|      |          |   |           |
|------|----------|---|-----------|
| M82  | € 470,00 | 1 | 024500082 |
| MV82 | € 48,50  | 1 | 024510082 |

## M83



24

- 920A 10-11-12-13-14  
15-16-17-18-19  
20-21-22-23-24  
26-27-30-32 mm
- 920AN/125 125 mm
- 920AN/250 250 mm
- 920/25 255 mm
- 920/42 305 mm
- 920/55

3,7 kg

|      |          |   |           |
|------|----------|---|-----------|
| M83  | € 371,00 | 1 | 024500083 |
| MV83 | € 48,50  | 1 | 024510083 |

## M85



45

- 851SR 230 mm
- 860LP 0,5x3 - 0,6x4,5 - 0,8x5,5 - 1x5,5 - 1,2x6,5 mm
- 860PE 2 - 2,5 - 3 - 4 - 5 - 6 - 8 - 10 mm
- 860PH PH0 - PH1 - PH2 - PH3 - PH4
- 860PZ PZ1 - PZ2 - PZ3 - PZ4
- 860TX T6 - T7 - T8 - T9 - T10 - T15 - T20 - T25 - T27 - T30 - T40
- 860RTX T9 - T10 - T15 - T20 - T25 - T27 - T30 - T40
- 860/55 100 mm
- 882P 80 mm
- 892 1/4 - □ 1/4

450 g

|      |          |   |           |
|------|----------|---|-----------|
| M85  | € 229,50 | 1 | 024500085 |
| MV85 | € 37,00  | 1 | 024510085 |

## M86



46

- 867PE 4-5-6-7-8-10-12 mm
- 867PE/L 4-5-6-7-8-10-12 mm
- 867XZN 5-6-8-10-12 mm
- 867XZN/L 5-6-8-10-12 mm
- 867TX T20 - T25 - T30 - T40 - T45 - T50 - T55
- 867TX/L T25 - T30 - T40 - T45 - T50 - T55
- 867RTX T20 - T25 - T30 - T40 - T45 - T50 - T55
- 867/1
- 867/2

1,4 kg

|      |          |   |           |
|------|----------|---|-----------|
| M86  | € 176,50 | 1 | 024500086 |
| MV86 | € 37,00  | 1 | 024510086 |

## M91



25

- 900 4 - 4,5 - 5 - 5,5 - 6 - 7 - 8 - 9 - 10 - 11 - 12 - 13 - 14 mm
- 900ME 2,5-3-4-5-6-8 mm
- 900/20 50 mm
- 900/21 150 mm
- 900/25 □ 1/4 - ■ 1/4
- 900BG/30
- 900/42
- 900/55

560 g

|      |          |   |           |
|------|----------|---|-----------|
| M91  | € 264,00 | 1 | 024500091 |
| MV90 | € 37,00  | 1 | 024510090 |

## M92



22

- 910A 6-7-8-9-10-11-12-13-14-15-16-17-18-19-20-21-22 mm
- 910/21 125 mm
- 910/22 250 mm
- 910/25
- 910/42
- 910/55

1,5 kg

|      |          |   |           |
|------|----------|---|-----------|
| M92  | € 289,00 | 1 | 024500092 |
| MV92 | € 37,00  | 1 | 024510092 |

## M94



26

- 900AS/L 3/16 - 7/32 - 1/4 - 9/32 - 5/16 - 11/32 - 3/8 - 7/16 - 1/2 - 9/16
- 900AS 3/16 - 7/32 - 5/32 - 1/4 - 9/32 - 5/16 - 11/32 - 3/8 - 7/16 - 1/2 - 9/16
- 900AN 50-100mm
- 900/25
- 900/55
- 900/42

930 g

|      |          |   |           |
|------|----------|---|-----------|
| M94  | € 305,00 | 1 | 024500094 |
| MV94 | € 37,00  | 1 | 024510094 |

## M96



22

- 920A/JAS 3/8 - 7/16 - 1/2 - 9/16 - 19/32 - 5/8 - 11/16 - 3/4 - 25/32 - 13/16 - 7/8 - 15/16 - 1 - 1.1/16 - 1.1/8 - 1.3/16 - 1.1/4
- 920/25
- 920AN 125-250mm
- 920/42
- 920/55

3,8 kg

|      |          |   |           |
|------|----------|---|-----------|
| M96  | € 380,00 | 1 | 024500096 |
| MV96 | € 48,50  | 1 | 024510096 |



# M100

98



- 895/1
- 895/3
- 895/6
- 900 4 - 4,5 - 5 - 5,5 - 6 - 7 - 8 - 9 - 10 - 11 - 12 - 13 - 14 mm
- 900L 5 - 6 - 7 - 8 - 9 - 10 - 11 - 12 - 13 mm
- 900ME 3-4-5-6-7 mm
- 900LP 0,8x4 - 1x5,5 - 1,2x6,5 - 1,2x8 mm
- ⊕ 900PH PH1-PH2-PH3-PH4
- ⊕ 900TX T10 - T15 - T20 - T25 - T27 - T30 - T40
- 900/20 50 mm
- 900/20L 100 mm
- 900/21 150 mm
- 900/25
- 900BG/30
- 900/42
- ⊕ 900/55
- 920A 8-10-11-12-13-14-15-16-17-18-19-20-21-22-23-24-26-27-28-30-32 mm
- 920/15
- 920/25
- 920AN/125 125 mm
- 920AN/250 250 mm
- 920/42
- ⊕ 920/55
- ⊕ 920FTX 10 - 12 - 14 - 16 - 18 - 20 - 22 - 24 mm
- 920AL 10 - 12 - 13 - 14 - 15 - 16 - 17 - 18 - 19 - 21 - 22

6,7 Kg

14" 12"



|       |            |   |           |
|-------|------------|---|-----------|
| M100  | € 1.325,00 | 1 | 024500100 |
| MV100 | € 77,00    | 1 | 024510100 |

# M105

116



- 900 4 - 4,5 - 5 - 5,5 - 6 - 7 - 8 - 9 - 10 - 11 - 12 - 13 - 14 mm
- 900L 5 - 6 - 7 - 8 - 9 - 10 - 11 - 12 - 13 mm
- 96BPC/SC9 1,5 - 2 - 2,5 - 3 - 4 - 5 - 6 - 8 - 10 mm
- 895/1
- 895/3
- 895/6
- 900ME 3-4-5-6-7 mm
- 900LP 0,8x4 - 1x5,5 - 1,2x6,5 - 1,2x8 mm
- ⊕ 900PH PH1-PH2-PH3-PH4
- ⊕ 900TX T10 - T15 - T20 - T25 - T27 - T30 - T40
- 900/16
- 900/... □ 1/4 - ■ 3/8
- 900/25 50-100-150 mm
- 900/25
- 900BG/30
- 900/42
- ⊕ 900/55
- 910A 6 - 7 - 8 - 9 - 10 - 11 - 12 - 13 - 14 - 15 - 16 - 17 - 18 - 19 - 20 - 21 - 22 mm
- 910/15 □ 3/8 - ■ 1/4
- 910/16 □ 3/8 - ■ 1/2
- 910/21 125 mm
- 910/22 250 mm
- 910/25
- 910/42
- ⊕ 910/55
- 920A 8 - 10 - 11 - 12 - 13 - 14 - 15 - 16 - 17 - 18 - 19 - 20 - 21 - 22 - 23 - 24 - 26 - 27 - 28 - 30 - 32 mm
- 920/15 □ 1/2 - ■ 3/8
- 920/25
- 920AN 125 - 250 mm
- 920/42
- ⊕ 920/55
- 956E 16-17,8-20,8 mm

7,7 Kg

14" 38" 12"



|       |            |   |           |
|-------|------------|---|-----------|
| M105  | € 1.450,00 | 1 | 024500871 |
| MV105 | € 77,00    | 1 | 024510871 |

# M108

27



- 910MQ/PE 4-5-6-8 mm
- 910MQ/B 7 - 8 - 10 - 11 - 12 - 13 - 14 - 15 - 16 - 17 - 19 mm
- ⊕ 910MQ/TX T15 - T20 - T25 - T27 - T30 - T40
- 910MQ/XZN 8-10 mm
- 910MQ/21 125 mm
- 910MQ/22 250 mm
- 910MQ/T
- 910MQ/55

2,7 Kg



|       |            |   |           |
|-------|------------|---|-----------|
| M108  | € 1.255,00 | 1 | 024500108 |
| MV108 | € 77,00    | 1 | 024510108 |

# M110

36



- ⊕ 850MQ
- ⊕ 860TX/A10
- 920MQ/A 8 - 9 - 10 - 11 - 12 - 13 - 14 - 15 - 16 - 17 - 18 - 19 - 20 mm
- 920MQ/PE 5-6-8-10-12 mm
- 920MQ/21 125 mm
- 920MQ/22 250 mm
- 920MQ/55A
- 943MQ 6-7-8-10 mm

3,1 Kg



|       |            |   |           |
|-------|------------|---|-----------|
| M110  | € 1.270,00 | 1 | 024500110 |
| MV110 | € 77,00    | 1 | 024510110 |

# M112

32



- ⊕ 861TX ● 1/4-T6+T15
- ⊕ 866TX ● 5/16-T20+T55
- 895/1 ○ 1/4x□1/4
- 895/6 ○ 5/16x□1/2
- 900FTX □ 1/4-E4+E10
- 920FTX □ 1/2-E12+E24
- 920TX □ 1/2-T55L-T60-T70L

1,3 Kg

14" 12"



|       |          |   |           |
|-------|----------|---|-----------|
| M112  | € 352,00 | 1 | 024500112 |
| MV112 | € 37,00  | 1 | 024510112 |

# M115

54



- ⊕ 666/20 40+200 Nm
- 920A 13 - 14 - 15 - 16 - 17 - 18 - 19 - 20 - 21 - 22 - 24 - 26 - 27 - 30 - 32 mm
- 920FTX 12 - 14 - 16 - 18 - 20 - 22 - 24 mm
- 920PE 6 - 7 - 8 - 8L - 10 - 10L - 12 - 12L - 14 - 14L
- ⊕ 920TX T20 - T25 - T27 - T30 - T40 - T45 - T50 - T55 - T60 - T20L - T25L - T27L - T30L - T40L - T45L - T50L
- 920/21 125 mm
- 920/22 255 mm
- 920/25
- 920/42 305 mm
- ⊕ 920/55

7,8 Kg

12"



|       |            |   |           |
|-------|------------|---|-----------|
| M115  | € 1.245,00 | 1 | 024500115 |
| MV116 | € 77,00    | 1 | 024510116 |



## M120

75



- 920A 10-11-12-13-14-15-16-17-18-19-20-21  
22-24-26-27-30-32 mm
- 920AN/125 125 mm
- 920AN/250 250 mm
- 920/25
- 920/42
- 920AL 10 - 12 - 13 - 14 - 15 - 16 - 17 - 18 - 19 -  
22 - 24 - 27 - 30 - 32 mm
- ⊗ 920FTX 10 - 12 - 14 - 16 - 18 - 20 - 22 - 24 mm
- ⊗ 920/55
- 920PE 5 - 5L - 6 - 6L - 7 - 7L - 8 - 8L - 10 - 10L  
- 12 - 12L - 14 - 14L
- ⊗ 920TX T20-T25-T27-T30-T40-T45-T50-T55-T60  
T20L-T25L-T27L-T30L-T40L-T45L-T50L

6,9 Kg

12"



|       |          |   |           |
|-------|----------|---|-----------|
| M120  | 1.410,00 | 1 | 024500120 |
| MV120 | 77,00    | 1 | 024510120 |

## M121

46



- 920BP 5L - 6L - 8L - 10L - 5XL - 6XL - 8XL mm
- ⊗ 920TX T20 - T25 - T27 - T30 - T40L - T45L  
- T50L - T55L - T60L - T70L
- 920XZN 4 - 5 - 6 - 6L - 8 - 8L - 10 - 10L - 12 - 12L  
- 14 - 14L - 16 - 18 mm
- ⊗ 920ES 7 - 9 - 10 - 11 - 12L - 14L - 16L - 7XL -  
9XL - 10XL - 11XL - 12XL - 14XL - 16XL  
mm

920/36A

6,3 Kg

12"



|       |          |   |           |
|-------|----------|---|-----------|
| M121  | 1.345,00 | 1 | 024500121 |
| MV121 | 77,00    | 1 | 024510121 |

## M125

68



- 910AL 8 - 9 - 10 - 11 - 12 - 13 - 14 - 15 - 16 - 17  
- 19 - 21 - 22 mm
- 920PE 5-6-6L-7-8-8L-10-10L-12-12L mm
- ⊗ 920FTX E12 - E14 - E16 - E18 - E20 - E22 - E24
- ⊗ 920TX T20 - T25 - T27 - T30 - T30L - T40 - T40L  
- T45 - T50 - T50L - T55 - T60 - T60L
- 920XZN 5 - 6 - 6L - 8 - 8L - 10 - 10L - 12L mm
- 920AL 10 - 12 - 13 - 14 - 15 - 16 - 17 - 18 - 19  
- 21 - 22 - 23 - 24 - 27 - 30 - 32 mm

1692/5

7,9 kg

38" 12"



|       |          |   |           |
|-------|----------|---|-----------|
| M125  | 1.385,00 | 1 | 024500872 |
| MV125 | 77,00    | 1 | 024510872 |

## M126

26



- 928A 19 - 21 - 22 - 24 - 26 - 27 - 28 - 30 - 32  
- 34 - 35 - 36 - 38 - 41 - 46 mm
- 928ME 14-17-19-22 mm
- 928/15 □ 3/4 - ■ 1/2
- 928/16 □ 3/4 - ■ 1
- 928/21 200 mm
- 928/22 380 mm
- 928/25 450 mm
- 928/42 450 mm
- ⊗ 928/55

12,4 kg

34"



|       |          |   |           |
|-------|----------|---|-----------|
| M126  | 1.085,00 | 1 | 024500126 |
| MV126 | 77,00    | 1 | 024510126 |

## M127

23



- 728 19 - 21 - 22 - 24 - 27 - 30 - 32 - 33 - 34  
- 35 - 36 - 38 - 40 - 41 - 46
- ⊗ 728FTX 20-22-24 mm
- 728/15 □ 3/4 - ■ 1/2
- 728/16 □ 3/4 - ■ 1
- 728/21 175 mm
- 728/22 250 mm
- 728/25

12,5 kg

34"



|       |          |   |           |
|-------|----------|---|-----------|
| M127  | 1.058,00 | 1 | 024500127 |
| MV127 | 77,00    | 1 | 024510127 |

## M128

50



- 720 10 - 11 - 12 - 13 - 14 - 15 - 16 - 17 - 18  
- 19 - 21 - 22 - 24 - 27 - 30 - 32 mm
- 720L 10 - 11 - 12 - 13 - 14 - 15 - 16 - 17 - 18  
- 19 - 21 - 22 - 24 - 27 - 30 - 32 mm
- ⊗ 720TX T30-T40-T45-T50-T55
- 720ME 5 - 6 - 8 - 10 - 12 - 14 - 17 - 19 mm
- 720LC 17-19-21 mm
- 720/21 125 mm
- 720/25

8,9 kg

12"



|       |          |   |           |
|-------|----------|---|-----------|
| M128  | 1.069,00 | 1 | 024500128 |
| MV128 | 77,00    | 1 | 024510128 |

## M129

13



- 1032 180 mm
- 1034 170 mm
- 1036 175 mm
- 1038 175 mm
- 1048N 250 mm
- 1052 240 mm
- ⊗ 1082BM 160 mm
- 1098 220 mm
- 1112 250 mm
- 1128BM
- 1150BM 180 mm
- 1166BM 160 mm
- 1168BM 160 mm

3,4 Kg

€



|       |        |   |           |
|-------|--------|---|-----------|
| M129  | 499,00 | 1 | 024500129 |
| MV138 | 77,00  | 1 | 024510138 |

## M133

3



- ⊗ 1082G 160 mm
- 1150G 180 mm
- 1166G 160 mm

650 g

€



|       |       |   |           |
|-------|-------|---|-----------|
| M133  | 93,00 | 1 | 024500133 |
| MV133 | 37,00 | 1 | 024510133 |

## M134

3



- ⊗ 1082GBM 160 mm
- 1150GBM 180 mm
- 1166GBM 160 mm

750 g

€



|       |        |   |           |
|-------|--------|---|-----------|
| M134  | 119,00 | 1 | 024500134 |
| MV134 | 37,00  | 1 | 024510134 |

## M135



- 1082MQ 160 mm
- 1150MQ 180 mm
- 1166MQ 160 mm



750 g



|       |          |   |           |
|-------|----------|---|-----------|
| M135  | € 147,50 | 1 | 024500135 |
| MV135 | € 37,00  | 1 | 024510135 |

## M136



- 1084BM 160 mm
- 1150BM 180 mm
- 1166BM 160 mm



750 g



|       |          |   |           |
|-------|----------|---|-----------|
| M136  | € 134,50 | 1 | 024500136 |
| MV131 | € 37,00  | 1 | 024510131 |

## M137



- 1084 160 mm
- 1150 180 mm
- 1166 160 mm



650 g



|       |          |   |           |
|-------|----------|---|-----------|
| M137  | € 110,50 | 1 | 024500137 |
| MV132 | € 37,00  | 1 | 024510132 |

## M145



- 1032 180 mm
- 1034 170 mm
- 1036 175 mm
- 1038 175 mm



640 g



|       |          |   |           |
|-------|----------|---|-----------|
| M145  | € 141,00 | 1 | 024500145 |
| MV145 | € 37,00  | 1 | 024510145 |

## M153



- 1048N 250 mm
- 1052 240 mm



1 kg



|       |          |   |           |
|-------|----------|---|-----------|
| M153  | € 110,50 | 1 | 024500153 |
| MV154 | € 37,00  | 1 | 024510154 |

## M161



- 1128MQ
- 1048MQ 250 mm
- 1082MQ 160 mm
- 1150MQ 180 mm
- 1162MQ 160 mm
- 1164MQ 160 mm
- 1272MQ PH0x60 - PH1x80 - PH2x100 - PH3x150 mm
- 1274MQ 2,5x75 - 3x100 - 4x100 - 5,5x125 mm
- 1777MQU



3,0 kg



|       |          |   |           |
|-------|----------|---|-----------|
| M161  | € 522,00 | 1 | 024500161 |
| MV161 | € 77,00  | 1 | 024510161 |

## M162



- 1241 5,5x100 - 6,5x125 - 8x150 - 10x200 mm
- 1242 PH1x100 - PH2x100 - PH3x150 - PH4x200 mm



1,4 kg



|       |          |   |           |
|-------|----------|---|-----------|
| M162  | € 155,50 | 1 | 024500162 |
| MV162 | € 48,50  | 1 | 024510162 |

# Beta

Quality Tools

## M166



- 860MIX/A31

- 1048N 250 mm
- 1082BM 160 mm
- 1150BM 180 mm
- 1162BM 160 mm
- 1290 3x75 - 4x100 - 5,5x100 - 6,5x150 - 8x150 mm
- 1290N 6,5x30 mm
- 1292 4,5x80 - 6x100 - 8x150 mm
- 1292N 6x30 mm
- 1297TX T20-T25-T27-T30

2,9 kg



|       |          |   |           |
|-------|----------|---|-----------|
| M166  | € 523,00 | 1 | 024500879 |
| MV880 | € 77,00  | 1 | 024510880 |

## M170



- 1290 2,5x50 - 3x75 - 3,5x100 - 4x125 - 5,5x100 - 5,5x150 - 6,5x150 mm



500 g



|       |         |   |           |
|-------|---------|---|-----------|
| M170  | € 86,00 | 1 | 024500170 |
| MV170 | € 37,00 | 1 | 024510170 |

## M172



- 1292 PH0x60 - PH0x100 - PH1x80 - PH1x120 - PH2x100 - PH2x150 mm



450 g



|       |         |   |           |
|-------|---------|---|-----------|
| M172  | € 77,50 | 1 | 024500172 |
| MV172 | € 37,00 | 1 | 024510172 |



## M174



6

● 1297TX T8 - T10 - T15 - T20 - T25 - T30

450 g



|       |        |   |           |
|-------|--------|---|-----------|
| M174  | 116,00 | 1 | 024500174 |
| MV174 | 37,00  | 1 | 024510174 |

## M180



7

● 1290 3x75  
4x100  
5,5x150  
6,5x150 mm  
+ 1292 PH0x60  
PH1x80  
PH2x100 mm

500 g



|       |       |   |           |
|-------|-------|---|-----------|
| M180  | 89,00 | 1 | 024500180 |
| MV180 | 37,00 | 1 | 024510180 |

## M195



25

- 1260 2,5x50 - 3x75 - 4x100 - 5,5x125 - 6,5x150 - 8x200 mm
- 1260N 4x30 mm
- + 1262 PH0x60 - PH1x80 - PH2x100 - PH3x150 mm
- + 1262N PH1x30 mm
- 1267TX T6 - T7 - T8 - T9 - T10 - T15 - T20 - T25 - T27 - T30 - T40 - T45
- 1253 3,5x100 mm

2,3 kg



|       |        |   |           |
|-------|--------|---|-----------|
| M195  | 347,00 | 1 | 024500195 |
| MV195 | 77,00  | 1 | 024510195 |

## M201



6

● 1260 3x75 - 4x100 - 6,5x150 mm  
+ 1262 PH0x60 - PH1x80 - PH2x100 mm

500 g



|       |       |   |           |
|-------|-------|---|-----------|
| M201  | 87,00 | 1 | 024500201 |
| MV201 | 37,00 | 1 | 024510201 |

## M204



6

● 1267TX T8 - T10 - T15 - T20 - T25 - T30

450 g



|       |       |   |           |
|-------|-------|---|-----------|
| M204  | 86,00 | 1 | 024500204 |
| MV204 | 37,00 | 1 | 024510204 |

## M208



10

● 1260 3x75  
3,5x100  
4x125  
5,5x150  
6,5x150 mm  
+ 1262 PH0x60  
PH1x80  
PH2x100 mm  
4x30 mm  
+ 1262N PH1x30 mm

750 g



|       |       |   |           |
|-------|-------|---|-----------|
| M208  | 98,00 | 1 | 024500208 |
| MV208 | 48,50 | 1 | 024510208 |

## M209



10

● 1260N 4x30 mm  
● 1264 2,5x60 - 3x100 - 4x125 - 5x150 - 6,5x150 mm  
+ 1262 PH0x60 - PH1x80 - PH2x100 mm  
+ 1262N PH1x30 mm

820 g



|       |       |   |           |
|-------|-------|---|-----------|
| M209  | 98,00 | 1 | 024500209 |
| MV208 | 48,50 | 1 | 024510208 |

## M213

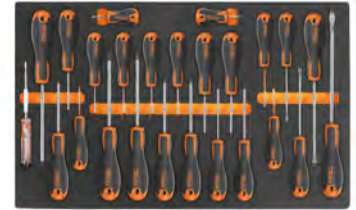

25

- 1201E 2,5x50 - 3x75 - 4x100 - 5,5x125 - 6,5x150 - 8x200 mm
- 1201EN 4x30 mm
- + 1202E PH0x60 - PH1x80 - PH2x100 - PH3x150 mm
- + 1202EN PH1x30 mm
- 1207E/TX T6 - T7 - T8 - T9 - T10 - T15 - T20 - T25 - T27 - T30 - T40 - T45
- 1253 3,5x100 mm

1,8 Kg



|       |        |   |           |
|-------|--------|---|-----------|
| M213  | 233,50 | 1 | 024500213 |
| MV210 | 77,00  | 1 | 024510210 |

## M214



7

● 1201E 2,5x50 - 3x75 - 3,5x100 - 4x125 - 5,5x100 - 5,5x150 - 6,5x150 mm

500 g



|       |       |   |           |
|-------|-------|---|-----------|
| M214  | 48,00 | 1 | 024500214 |
| MV211 | 37,00 | 1 | 024510211 |

## M216



6

+ 1202E PH0x60 - PH1x80 - PH1x120 - PH2x100 - PH2x150 - PH3x150 mm

450 g



|       |       |   |           |
|-------|-------|---|-----------|
| M216  | 51,50 | 1 | 024500216 |
| MV212 | 37,00 | 1 | 024510212 |

## M217

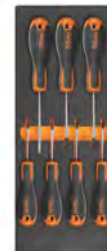

7

● 1207E/TX T6 - T7 - T8 - T9 - T10 - T15 - T20

500 g



|       |       |   |           |
|-------|-------|---|-----------|
| M217  | 68,00 | 1 | 024500217 |
| MV215 | 37,00 | 1 | 024510215 |



## M218



- 1201E 3x75  
4x100  
5,5x150  
6,5x150 mm
- ⊕ 1202E PH0x60  
PH1x80  
PH2x100 mm

500 g



|       |         |   |           |
|-------|---------|---|-----------|
| M218  | € 50,00 | 1 | 024500218 |
| MV220 | € 37,00 | 1 | 024510220 |

## M219



- ⊕ 1202E 3x60 - 4,5x80 - 6x100 mm
- 1204E 3x75 - 4x100 - 5x150 - 6,5x150 mm

590 g



|       |         |   |           |
|-------|---------|---|-----------|
| M219  | € 50,00 | 1 | 024500219 |
| MV220 | € 37,00 | 1 | 024510220 |

## M222



- ⊕ 1272MQ PH0x60 mm
- ⊕ 1272MQF PH1x80 - PH2x100 mm
- 1274MQF 3,5x100 - 4,5x100 - 5,5x125 - 6,5x150 mm

540 g



|       |          |   |           |
|-------|----------|---|-----------|
| M222  | € 134,50 | 1 | 024500222 |
| MV222 | € 37,00  | 1 | 024510222 |

## M226



- 1274MQ 3x100  
4x100  
5,5x125  
6,5x150 mm
- ⊕ 1272MQ PH0x60  
PH1x80  
PH2x100 mm

500 g



|       |          |   |           |
|-------|----------|---|-----------|
| M226  | € 104,00 | 1 | 024500226 |
| MV226 | € 37,00  | 1 | 024510226 |

## M227



- 944BX 6-7-8-10-13 mm

420 g



|       |          |   |           |
|-------|----------|---|-----------|
| M227  | € 139,00 | 1 | 024500227 |
| MV227 | € 37,00  | 1 | 024510227 |

## M230



- 30 Ø 2-3-4 mm
- 31 Ø 2-3-4-5-6-8 mm
- 32 Ø 4 mm
- 34 150 mm
- 35 200-250 mm
- 36 125 mm
- 1370 500 g
- 1390 Ø 35 mm
- 1692 3 m
- 1712TF
- 1719BMA/Q 200 mm
- ▲ 1719BMA/T 200 mm
- 1719BMA/P 200 mm
- ▶ 1719BMA/M 200 mm
- 1719BMA/R 200 mm
- 1737NX
- 1771 18 mm

3,2 Kg



|       |          |   |           |
|-------|----------|---|-----------|
| M230  | € 443,00 | 1 | 024500230 |
| MV230 | € 77,00  | 1 | 024510230 |



## M231



- 31 2-3-4-5-6-8 mm
- 32 4 mm
- 34 125-150-175 mm
- 36 125 mm
- 1370 500-1000 g
- 1390 Ø 35 mm
- 1712TF 590 mm
- 1715 670 mm
- 1719BMA8/Q 200 mm
- ▲ 1719BMA8/T 200 mm
- 1719BMA8/P 200 mm
- ▶ 1719BMA8/M 200 mm
- 1719BMA8/R 200 mm
- 1737NX

4,7 kg



|       |          |   |           |
|-------|----------|---|-----------|
| M231  | € 424,00 | 1 | 024500877 |
| MV231 | € 77,00  | 1 | 024510877 |

## M234



- 35 100-200 mm
- 1370 300 g
- 1390 Ø 35 mm

1,3 kg



|       |          |   |           |
|-------|----------|---|-----------|
| M234  | € 117,00 | 1 | 024500234 |
| MV232 | € 37,00  | 1 | 024510232 |

## M236



- 1719BMA/Q 200 mm
- ▲ 1719BMA/T 200 mm
- 1719BMA/P 200 mm
- ▶ 1719BMA/M 200 mm
- 1719BMA/R 200 mm

870 g



|       |          |   |           |
|-------|----------|---|-----------|
| M236  | € 107,50 | 1 | 024500236 |
| MV236 | € 37,00  | 1 | 024510236 |

## M237



35 100-200 mm  
1370T 300 mm  
1390N Ø 35 mm

1,3 kg



|       |        |   |           |
|-------|--------|---|-----------|
| M237  | 127,50 | 1 | 024500237 |
| MV232 | 37,00  | 1 | 024510232 |

## M240



31BM Ø 2-3-4-5-6-8 mm  
32 Ø 4 mm

850 g



|       |        |   |           |
|-------|--------|---|-----------|
| M240  | 136,00 | 1 | 024500240 |
| MV240 | 37,00  | 1 | 024510240 |

## M264



1491 Ø 65+110 mm  
1494 ■ 10 mm  
1494E ○ 8 - 9 - 10 - 11 - 12 - 14 - 17 mm  
1494Q ○ 8-9,5-12-13 mm  
1494T △ 9,5  
1494XZN ○ 16  
1496C ■ 8x ■ 10 mm

2,1 kg



|       |        |   |           |
|-------|--------|---|-----------|
| M264  | 260,00 | 1 | 024500264 |
| MV264 | 37,00  | 1 | 024510264 |

# Beta

Quality Tools

## M284



1128BMX  
1130BMX  
1719BMA...Q 200 mm  
1719BMA...P 200 mm  
1719BMA...M 200 mm  
1719BMA...R 200 mm  
1726BM 400 mm  
1728BM (5)  
1771BM 170 mm  
1778V18 185 mm

2,4 kg



|       |        |   |           |
|-------|--------|---|-----------|
| M284  | 276,00 | 1 | 024500284 |
| MV284 | 77,00  | 1 | 024510284 |

## M292



111E 250 mm  
1128BMX  
1692/5 5 m  
1771 170 mm

500 g



|       |        |   |           |
|-------|--------|---|-----------|
| M292  | 128,50 | 1 | 024500292 |
| MV293 | 37,00  | 1 | 024510293 |

## M294



1692/5 5 m  
1725CR 260 mm  
1771 18 mm  
1771RL

500 g



|       |       |   |           |
|-------|-------|---|-----------|
| M294  | 89,50 | 1 | 024500294 |
| MV294 | 37,00 | 1 | 024510294 |

## M295



1650  
1682 L=300 mm  
1707  
1708/20

450 g



|       |        |   |           |
|-------|--------|---|-----------|
| M295  | 135,50 | 1 | 024500295 |
| MV295 | 37,00  | 1 | 024510295 |

## M305



1927B  
720 12-13-14-15-16-17  
18-19-21-22  
24-27 mm  
720/21

4,2 kg



|       |        |   |           |
|-------|--------|---|-----------|
| M305  | 451,00 | 1 | 024500305 |
| MV305 | 48,50  | 1 | 024510305 |

## M310



1927CD  
720 12-13-14-15-16-17  
18-19-21-22  
24-27 mm  
720/21

4,0 kg



|       |        |   |           |
|-------|--------|---|-----------|
| M310  | 684,00 | 1 | 024500310 |
| MV310 | 48,50  | 1 | 024510310 |

# Beta

# Beta

## M400

29



- 3932U
- 3935 120 mm
- 3937 170 mm
- 3952 13 - 14 - 15 - 16 - 17 - 18 - 19 mm
- 3961 3,2
- 3961 3,3
- 3961 3,5
- 3961U 3,2 - 4,0 mm
- 3969 200 mm (x2)
- 3969K3 113 mm
- 3973/1
- 3973/2
- 3973/3
- 3973/4
- 3984/1 Ø35 mm
- 3984/2 Ø22,8 mm
- 3984/3 Ø23,5 mm
- 3984/4 Ø23 mm
- 3991 222 mm
- 3992 234 mm

3,1 kg

|       |          |   |           |
|-------|----------|---|-----------|
| M400  | € 662,00 | 1 | 024500400 |
| MV400 | € 77,00  | 1 | 024510400 |

## M401

7



- 3921 440 mm
- 3948
- 3953
- 3955 30x32 - 32x36 mm
- 3967 289 mm
- 3971

2,7 kg

|       |          |   |           |
|-------|----------|---|-----------|
| M401  | € 419,00 | 1 | 024500401 |
| MV401 | € 77,00  | 1 | 024510401 |

|                                  |                  |     |                  |   |            |
|----------------------------------|------------------|-----|------------------|---|------------|
| RSC22<br>RSC23<br>RSC23C<br>C27S | 277 mm<br>147 mm | 1/4 | 277 mm<br>588 mm | 1 | 543<br>559 |
|----------------------------------|------------------|-----|------------------|---|------------|

MC

|              |        |  |        |  |     |
|--------------|--------|--|--------|--|-----|
| C41S<br>C41H | 205 mm |  | 418 mm |  | 543 |
|--------------|--------|--|--------|--|-----|

MC

## MC10

34



- 42 6-7-8-9-10-11-12  
13-14-15-16-17  
18-19-21-22 mm
- 96/SC9 1,5 - 2 - 2,5 - 3 - 4 - 5 - 6 - 8 - 10 mm
- ◄ 1084BM 160 mm
- ≡ 1150G 180 mm
- 1166G 160 mm
- 1201E 3,5x100 - 5,5x150 - 6,5x150 mm
- 1202E PH0x60 - PH1x80 - PH2x100 mm

3,5 kg

|       |          |   |           |
|-------|----------|---|-----------|
| MC10  | € 405,00 | 1 | 027500011 |
| MCV10 | € 53,00  | 1 | 027510010 |

## MC12

26



- 42 6 - 7 - 8 - 9 - 10 - 11 - 12 - 13 - 14 - 15 - 16 - 17  
- 18 - 19 - 21 - 22 mm
- 96/SC9 1,5 - 2 - 2,5 - 3 - 4 - 5 - 6 - 8 - 10 mm
- 1692/5 5 m

2,2 kg

|       |          |   |           |
|-------|----------|---|-----------|
| MC12  | € 259,00 | 1 | 041500012 |
| MCV11 | € 50,00  | 1 | 041510011 |

## MC20

74



- 860MIX/A31
- 895/1
- 1048N 250 mm
- 1370 300 g
- 32 Ø4 mm
- 36 Ø4 mm
- 900 4 - 4,5 - 5 - 5,5 - 6 - 7 - 8 - 9 - 10 - 11 - 12 - 13 - 14 mm
- 900/21 150 mm
- 900/25
- 900BG/30C
- 900/42
- 900/55
- 920A 10 - 11 - 12 - 13 - 14 - 15 - 16 - 17 - 18 - 19 - 21 - 22 - 24  
- 27 - 30 - 32 mm

12"

6 kg

|       |          |   |           |
|-------|----------|---|-----------|
| MC20  | € 677,00 | 1 | 027500020 |
| MCV20 | € 53,00  | 1 | 027510021 |

## MC21

24



- 920A 10 - 11 - 12 - 13 - 14 - 15 - 16 - 17 - 18 - 19 - 20  
- 21 - 22 - 23 - 24 - 26 - 27 - 30 - 32 mm
- 920/25
- 920/42
- 920/55
- 920AN 125-250 mm

4,3 kg

|       |          |   |           |
|-------|----------|---|-----------|
| MC21  | € 371,00 | 1 | 041500021 |
| MCV21 | € 50,00  | 1 | 041510021 |

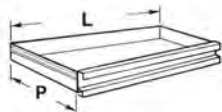

C35

447 mm  
1  
600 mm

544÷546



### MB12

30



42 6-7-8-9-10-11-12-13-14-15-16-17-18-19-20-21-22-24-27-30-32 mm

55 6x7-8x9-10x11  
12x13-14x15  
16x17-18x19  
20x22 mm

1048N 250 mm

5,4 kg



|       |          |             |
|-------|----------|-------------|
| MB12  | € 612,00 | 1 024504212 |
| MBV13 | € 201,00 | 1 024524213 |

### MB37

52



920A 10-11-12-13-14-15-16-17-18-19-20-21-22-23-24-26-27-30-32 mm

920/21 125 mm

920/22 150 mm

920/25

920/42

920/55

111E 250 mm

1052 240 mm

1084BM 160 mm

1150BM 180 mm

1166BM 160 mm

1032 180 mm

1034 170 mm

1036 175 mm

1038 175 mm

900 4-4,5-5-5,5-6-7-8-9-10-11-12-13-14 mm

900/20 50 mm

900/21 150 mm

900/25

900BG/30

900/55

900/42

7,0 kg



|       |          |             |
|-------|----------|-------------|
| MB37  | € 998,00 | 1 024504237 |
| MBV40 | € 201,00 | 1 024524240 |

### MB38

80



96T 2-2,5-3-4-5-6-7-8 mm

851SR 230 mm

860LP 0,5x3-0,6x4,5-0,8x5,5-1x5,5-1,2x6,5 mm

860PE 2-2,5-3-4-5-6-8-10 mm

860PH PH0 - PH1 - PH2 - PH3 - PH4

860PZ PZ1 - PZ2 - PZ3 - PZ4

860RTX T9 - T10 - T15 - T20 - T25 - T27 - T30 - T40

860TX T6 - T7 - T8 - T9 - T10 - T15 - T20 - T25 - T27 - T30 - T40

860/55 100 mm

882P

892/0

920A 10-11-12-13-14-15-16-17-18-19-20-21-22-23-24-26-27-30-32 mm

920/21 125 mm

920/22 255 mm

920/25

920/42

920/55

1084BM 160 mm

1150BM 180 mm

1166BM 160 mm

5,9 kg



|       |          |             |
|-------|----------|-------------|
| MB38  | € 863,00 | 1 024504238 |
| MBV35 | € 201,00 | 1 024524235 |



### MB39

39



920A 10-11-12-13-14-15-16-17-18-19-20-21-22-23-24-26-27-30-32 mm

920/21 125 mm

920/22 255 mm

920/25

920/42

920/55

920PE 5-6-8-10-12 mm

1032 180 mm

1034 170 mm

1036 175 mm

1038 175 mm

35 200 mm

1084BM 160 mm

1150BM 180 mm

1166BM 160 mm

1370 500 g

1390 35 mm

7,2 kg



|       |          |             |
|-------|----------|-------------|
| MB39  | € 840,00 | 1 024504239 |
| MBV36 | € 201,00 | 1 024524236 |

### MB44

34



1260 2,5x50-3x75-3,5x100-4x100-5,5x125-6,5x150-8x200 mm

1260N 4x30-6,5x30 mm

1262 PH0x60 - PH0x100 - PH1x80 - PH1x120

- PH2x100 - PH2x150 - PH3x150 mm

1262N PH1x30-PH2x30 mm

1253

96BPC/SC9

951 2,5-3-4-5-6-8 mm

2,8 kg



|       |          |             |
|-------|----------|-------------|
| MB44  | € 417,00 | 1 024504244 |
| MBV44 | € 201,00 | 1 024524244 |



## MB45

29



- 1260 2,5x50 - 3x75 - 3,5x100 - 4x100 - 5,5x100 - 5x125 - 6,5x150 mm
- ⊕ 1262 PH0x60 - PH0x100 - PH1x80 - PH1x120 - PH2x100 - PH2x150 mm
- ⊗ 1267TX T8 - T10 - T15 - T20 - T25 - T30
- 1052 240 mm
- 96BPC/SC9

2,8 kg



|       |          |   |           |
|-------|----------|---|-----------|
| MB45  | € 313,00 | 1 | 024504245 |
| MBV45 | € 201,00 | 1 | 024524245 |

## MB46

29



- 1260 3x75 - 4x100 - 5,5x125 - 6,5x150 mm
- ⊕ 1262 PH0x60 - PH1x80 - - PH2x100 mm
- ⊗ 1267TX T8 - T10 - T15 - T20 - T25 - T30
- 96BPC/SC9
- 96T 2-2,5-3-4-5-6
- 1052 240 mm

2,8 kg



|       |          |   |           |
|-------|----------|---|-----------|
| MB46  | € 346,00 | 1 | 024504246 |
| MBV46 | € 201,00 | 1 | 024524246 |

## MB47

48



- 1260 3x75 - 4x100 - 5,5x125 - 6,5x150 mm
- ⊕ 1262 PH0x60 - PH1x80 - - PH2x100 mm
- 1260N 4x30 mm
- ⊕ 1262N PH1x30 mm
- 96T 2,5-3-4-5-6-8 mm
- 96BPC/SC9
- 920A 10 - 11 - 12 - 13 - 14 - 15 - 16 - 17 - 18 - 19 - 20 - 21 - 22 - 23 - 24 - 26 - 27 - 30 - 32 mm
- 920/21 125 mm
- 920/22 250 mm
- 920/25
- 920/42
- ⊗ 920/55

5,6 kg

12"



|       |          |   |           |
|-------|----------|---|-----------|
| MB47  | € 670,00 | 1 | 024504247 |
| MBV47 | € 201,00 | 1 | 024524247 |

## MB56

15



- 1719BMA/Q 200 mm
- ▲ 1719BMA/T 200 mm
- 1719BMA/P 200 mm
- ▶ 1719BMA/M 200 mm
- 1719BMA/R 200 mm
- 1032 180 mm
- 1034 170 mm
- 1036 175 mm
- 1038 175 mm
- 1370T 300 g
- 1390N Ø 35 mm
- 35 200 mm
- 1692 5 mt
- 1725CR 260 mm
- 1771 18 mm

3,7 kg



|       |          |   |           |
|-------|----------|---|-----------|
| MB56  | € 406,00 | 1 | 024504256 |
| MBV56 | € 201,00 | 1 | 024524256 |

## MB58

17



- 31 Ø 2-3-4-5-6 mm
- 32 Ø 4 mm
- 35 200 mm
- 1112 250 mm
- 1128BMX
- 1370 500 g
- 1390 Ø 45 mm
- 1719BMA...Q 200 mm
- ▲ 1719BMA...T 200 mm
- 1719BMA...P 200 mm
- ▶ 1719BMA...M 200 mm
- 1719BMA...R 200 mm
- 1726 440 mm

4,5 kg



|       |          |   |           |
|-------|----------|---|-----------|
| MB58  | € 406,00 | 1 | 024504258 |
| MBV55 | € 201,00 | 1 | 024524255 |

**Beta**  
Quality Tools

## MB59

15



- 1719BMA...Q 200 mm
- ▲ 1719BMA...T 200 mm
- 1719BMA...P 200 mm
- ▶ 1719BMA...M 200 mm
- 1719BMA...R 200 mm
- 31 Ø 4-6 mm
- 32 Ø 4 mm
- 35 125-200 mm
- 1370 300 g
- 1390 Ø 35 mm
- 1692 5 mt
- 1725 420 mm
- 1833XS/2

3,4 kg



|       |          |   |           |
|-------|----------|---|-----------|
| MB59  | € 337,00 | 1 | 024504259 |
| MBV57 | € 201,00 | 1 | 024524257 |

## MB65

16



- 1719BMA...Q 200 mm
- 1719BMA...P 200 mm
- 1719BMA...T 200 mm
- 1719BMA...M 200 mm
- 1719BMA...R 200 mm
- 35 200 mm
- 1032 180 mm
- 1034 170 mm
- 1036 175 mm
- 1038 175 mm
- 1052 240 mm
- 1084BM 160 mm
- 1150BM 180 mm
- 1166BM 160 mm
- 1370 500 g
- 1390 Ø 35 mm

4,8 kg



|       |          |   |           |
|-------|----------|---|-----------|
| MB65  | € 528,00 | 1 | 024504265 |
| MBV61 | € 201,00 | 1 | 024524261 |

**Beta**  
Quality Tools

# MB63

60



- 96BPC/SC9
- 1250 4x125 mm
- ⊕ 1251 PH1x125 mm
- 1253
- 943MQ 5,5-6-7-8-10-13 mm
- ⊕ 1272MQ PH0x60 - PH1x80 - PH2x100 - PH3x150 mm
- 1274MQ 2,5x75 - 3x100 - 4x100 - 5,5x125 - 6,5x150 - 8x175 mm
- 860LP 0,5x3 - 0,6x4 - 0,8x5,5 - 1,0x5,5 - 1,2x6,5 mm
- 860PE 2 - 2,5 - 3 - 4 - 5 - 6 - 8 - 10 mm
- ⊕ 860PH PH0 - PH1 - PH2 - PH3 - PH4
- ⊕ 860PZ PZ1 - PZ2 - PZ3 - PZ4
- ⊕ 860RTX T9 - T10 - T15 - T20 - T25 - T27 - T30 - T40
- 882MSR 50 ○ 1/4 ● 1/4
- 850MQ

3,2 kg



|       |        |   |           |
|-------|--------|---|-----------|
| MB63  | 517,00 | 1 | 024504263 |
| MBV63 | 201,00 | 1 | 024524263 |

# MB64

20



- 55 6x7-8x9-10x11 - 12x13-14x15 - 16x17-18x19 - 20x22 mm
- 1048MQ 250 mm
- 1082MQ 140 mm
- 1128BSX
- 1132MQ 230 mm
- 1142MQ 160 mm
- 1150MQ 180 mm
- 1166MQ 160 mm
- 1168MQ 160 mm
- 110MQ 250 mm
- 1777MQ
- 993MQ
- 1602

4,1 kg



|       |        |   |           |
|-------|--------|---|-----------|
| MB64  | 869,00 | 1 | 024504264 |
| MBV62 | 201,00 | 1 | 024524262 |

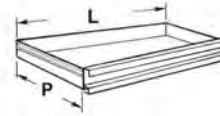

# C45PRO

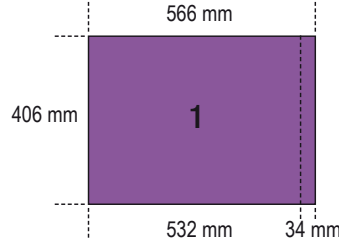

546

# MM11

30



- 42 6 - 7 - 8 - 9 - 10 - 11 - 12 - 13 - 14 - 15 - 16 - 17 - 18 - 19 - 20 - 21 - 22 - 24 - 27 - 30 - 32 mm
- 96BPC/SC9 1,5 - 2 - 2,5 - 3 - 4 - 5 - 6 - 8 - 10 mm

4,5 kg



|       |        |   |           |
|-------|--------|---|-----------|
| MM11  | 404,00 | 1 | 024580011 |
| MMV10 | 77,00  | 1 | 024590010 |

# MM26

34



- 42 6 - 7 - 8 - 9 - 10 - 11 - 12 - 13 - 14 - 15 - 16 - 17 - 18 - 19 - 21 - 22 - 24 - 27 mm
- 250 mm
- 111E
- 123Q1/4
- 123Q3/8
- 123Q1/2
- 142 8 - 9 - 10 - 11 - 12 - 13 - 14 - 15 - 16 - 17 - 18 - 19 mm

4,3 kg



|       |        |   |           |
|-------|--------|---|-----------|
| MM26  | 697,00 | 1 | 024580026 |
| MMV26 | 77,00  | 1 | 024590026 |

# MM30

31

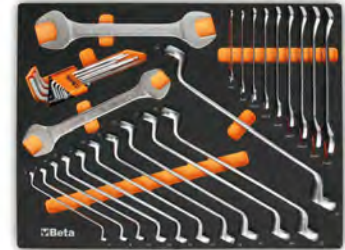

- 55 6x7-8x9-10x11-12x13-14x15-16x17 - 18x19-20x22-21x23-24x27-30x32 mm
- 90 6x7-8x9-10x11-12x13-14x15-16x17 - 18x19-20x22-21x23-24x27-30x32 mm
- 96BPC/SC9 1,5 - 2 - 2,5 - 3 - 4 - 5 - 6 - 8 - 10 mm

4,9 kg



|       |        |   |           |
|-------|--------|---|-----------|
| MM30  | 475,00 | 1 | 024580030 |
| MMV30 | 77,00  | 1 | 024590030 |

# MM60

23



- 96T 2 - 2,5 - 3 - 4 - 5 - 6 - 7 - 8 - 10 mm
- 97BTX/SC8 T9-T10-T15-T20-T25-T27-T30-T40
- 944BX 5-6-7-8-10-13 mm

2,2 Kg



|       |        |   |           |
|-------|--------|---|-----------|
| MM60  | 440,00 | 1 | 024580060 |
| MMV60 | 77,00  | 1 | 024590060 |

# MM63

8



- 952 7 - 8 - 10 - 12 - 13 - 14 - 17 - 19 mm

3,4 kg



|       |        |   |           |
|-------|--------|---|-----------|
| MM63  | 421,00 | 1 | 024580063 |
| MMV63 | 77,00  | 1 | 024590063 |





- 895/1
- 895/3
- 895/6
- 900 4 - 4,5 - 5 - 5,5 - 6 - 7 - 8 - 9 - 10 - 11 - 12 - 13 - 14 mm
- 900L 5 - 6 - 7 - 8 - 9 - 10 - 11 - 12 - 13 mm
- 900ME 3-4-5-6-7 mm
- 900LP 0,8x4 - 1x5,5 - 1,2x6,5 - 1,2x8 mm
- ⊕ 900PH PH1-PH2-PH3-PH4
- ⊕ 900TX T10 - T15 - T20 - T25 - T27 - T30 - T40
- 900/20 50 mm
- 900/20L 100 mm
- 900/21 150 mm
- 900/25
- 900BG/30
- 900/42
- ⊕ 900/55
- 920A 8-10-11-12-13-14-15-16-17-18-19-20-21-22-23-24-26-27-28-30-32 mm
- 920/15
- 920/25
- 920AN/125 125 mm
- 920AN/250 250 mm
- 920/42
- ⊕ 920/55
- 920/42 10 - 12 - 14 - 16 - 18 - 20 - 22 - 24 mm
- 920AL 10 - 12 - 13 - 14 - 15 - 16 - 17 - 18 - 19 - 21 - 22

6,7 Kg



|        |            |   |           |
|--------|------------|---|-----------|
| MM100  | € 1.325,00 | 1 | 024580100 |
| MMV100 | € 77,00    | 1 | 024590100 |



# Beta

## MM105



- 895/1 ○1/4-□1/4
- 895/3 ○1/4-□3/8
- 895/6 ○5/16-□1/2
- 900 4 - 4,5 - 5 - 5,5 - 6 - 7 - 8 - 9 - 10 - 11 - 12 - 13 - 14 mm
- 900L 5 - 6 - 7 - 8 - 9 - 10 - 11 - 12 - 13 mm
- 900ME 3-4-5-6-7 mm
- 900LP 0,8x4 - 1x5,5 - 1,2x6,5 - 1,2x8
- ⊕ 900PH PH1-PH2-PH3-PH4
- ⊕ 900TX T10 - T15 - T20 - T25 - T27 - T30 - T40
- 900/16 50-100-150 mm
- 900/25
- 900BG/30 176 mm
- 900/42 115 mm
- ⊕ 900/55 125 mm
- 910A 6 - 7 - 8 - 9 - 10 - 11 - 12 - 13 - 14 - 15 - 16 - 17 - 18 - 19 - 20 - 21 - 22 mm
- 910/15 □3/8-■1/4
- 910/16 □3/8-■1/2
- 910/21 125 mm
- 910/22 250 mm
- 910/25
- 910/42 210 mm
- ⊕ 910/55 200 mm
- 920A 8 - 10 - 11 - 12 - 13 - 14 - 15 - 16 - 17 - 18 - 19 - 20 - 21 - 22 - 23 - 24 - 26 - 27 - 28 - 30 - 32 mm
- 920/15 □1/2-■3/8
- 920/25
- 920AN 125-250 mm
- 920/42 305 mm
- ⊕ 920/55 275 mm
- 956E 16 mm (5/8") - 17,8 (11/16") - 20,8 (13/16")

7,2 kg



|        |            |   |           |
|--------|------------|---|-----------|
| MM105  | € 1.400,00 | 1 | 024580105 |
| MMV105 | € 77,00    | 1 | 024590105 |



- 1032 180 mm
- 1034 170 mm
- 1036 175 mm
- 1038 175 mm
- 1048N 250 mm
- 1052 240 mm
- ⊕ 1082BM 160 mm
- 1098 220 mm
- 1128BM
- 1150BM 180 mm
- 1166BM 160 mm

2,9 Kg



|        |          |   |           |
|--------|----------|---|-----------|
| MM129  | € 468,00 | 1 | 024580129 |
| MMV129 | € 77,00  | 1 | 024590129 |



# Beta

## MM210



- 1201E 2,5x50 - 3x75 - 4x100 - 5,5x125 - 6,5x150 - 8x200 mm
- 1201EN 4x30 mm
- ⊕ 1202E PH0x60 - PH1x80 - PH2x100 - PH3x150 mm
- ⊕ 1202EN PH1x30 mm
- ⊕ 1207E/TX T6 - T7 - T8 - T9 - T10 - T15 - T20 - T25 - T27 - T30 - T40 - T45
- 1253

2,1 kg



|        |          |   |           |
|--------|----------|---|-----------|
| MM210  | € 233,50 | 1 | 024580211 |
| MMV210 | € 77,00  | 1 | 024590210 |

## MM230

25



|             |                  |
|-------------|------------------|
| 30          | Ø 2-3-4 mm       |
| 31          | Ø 2-3-4-5-6-8 mm |
| 32          | Ø 4 mm           |
| 34          | 150 mm           |
| 35          | 200-250 mm       |
| 36          | 125 mm           |
| 1370        | 500 g            |
| 1390        | Ø 35 mm          |
| 1692        | 3 m              |
| 1712TF      |                  |
| 1719BMA...Q | 200 mm           |
| 1719BMA...T | 200 mm           |
| 1719BMA...P | 200 mm           |
| 1719BMA...M | 200 mm           |
| 1719BMA...R | 200 mm           |
| 1737NX      |                  |
| 1771        |                  |

3,2 Kg



|        |        |   |           |
|--------|--------|---|-----------|
| MM230  | 470,00 | 1 | 024580230 |
| MMV230 | 77,00  | 1 | 024590230 |

## MM400

29



|                                   |                                     |
|-----------------------------------|-------------------------------------|
| 3932U                             |                                     |
| 3935                              | 120 mm                              |
| 3937                              | 170 mm                              |
| 3952                              | 13 - 14 - 15 - 16 - 17 - 18 - 19 mm |
| <input type="checkbox"/> 3961 3,2 |                                     |
| <input type="checkbox"/> 3961 3,3 |                                     |
| <input type="checkbox"/> 3961 3,5 |                                     |
| <input type="checkbox"/> 3961U    | 3,2 - 4,0 mm                        |
| 3969                              | 200 mm (x2)                         |
| 3969K3                            | 113 mm                              |
| 3973/1                            |                                     |
| 3973/2                            |                                     |
| 3973/3                            |                                     |
| 3973/4                            |                                     |
| 3984/1                            |                                     |
| 3984/2                            |                                     |
| 3984/3                            |                                     |
| 3984/4                            |                                     |
| 3991                              | 222 mm                              |
| 3992                              | 234 mm                              |

3,1 kg



|        |        |   |           |
|--------|--------|---|-----------|
| MM400  | 662,00 | 1 | 024580400 |
| MMV400 | 77,00  | 1 | 024590400 |

## MM401

7



|      |                     |
|------|---------------------|
| 3921 | 440 mm              |
| 3948 |                     |
| 3953 |                     |
| 3955 | 30x32 mm - 32x36 mm |
| 3967 | 289 mm              |
| 3971 |                     |

2,7 kg



|        |        |   |           |
|--------|--------|---|-----------|
| MM401  | 419,00 | 1 | 024580401 |
| MMV401 | 77,00  | 1 | 024590401 |

## VPM0

plateau thermoformé souple



|      |       |   |           |
|------|-------|---|-----------|
| VPM0 | 31,50 | 1 | 088870350 |
|------|-------|---|-----------|

## VPM3

plateau thermoformé souple avec 4 bacs de rangement

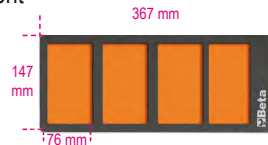

|      |       |   |           |
|------|-------|---|-----------|
| VPM3 | 31,50 | 1 | 088870353 |
|------|-------|---|-----------|

## VPM7

plateau thermoformé souple avec 3 bacs de rangement

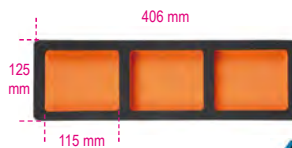

|      |       |   |           |
|------|-------|---|-----------|
| VPM7 | 32,50 | 1 | 088870356 |
|------|-------|---|-----------|

## VPM8

plateau thermoformé souple



|      |       |   |           |
|------|-------|---|-----------|
| VPM8 | 26,00 | 1 | 088870357 |
|------|-------|---|-----------|

## VPM9

plateau thermoformé souple



|      |       |   |           |
|------|-------|---|-----------|
| VPM9 | 24,80 | 1 | 088870358 |
|------|-------|---|-----------|

## VPM7-C

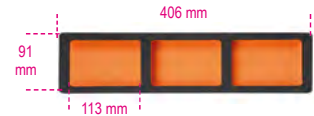

|       |       |   |           |
|-------|-------|---|-----------|
| VPM7C | 38,50 | 1 | 088870360 |
|-------|-------|---|-----------|



# Beta

# Plateaux thermoformés rigides série T



Compositions d'outils en plateaux thermoformés pour tous les modèles de servantes et coffres et pour les chariots.

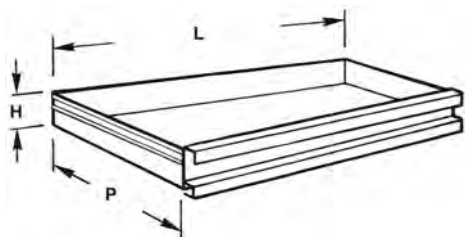

| H mm | LxP mm  |
|------|---------|
| 70   | 588x367 |

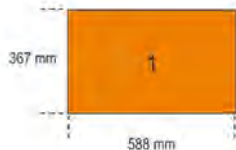
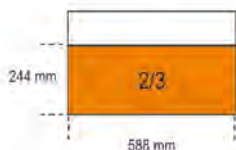
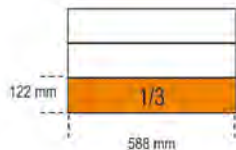
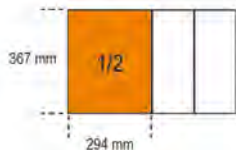
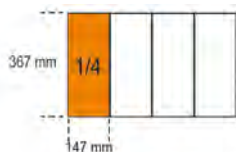

## T01



42 6-7-8-10-11-12-13  
14-16-17-18-19-21  
22-24-27-30 mm

2,7 kg



|      | €      | 1 | 024240001 |
|------|--------|---|-----------|
| T01  | 269,00 | 1 | 024240001 |
| TV10 | 37,50  | 1 | 024000400 |

## T05



42 6-7-8-9-10-11-12  
13-14-15-16-17  
18-19-20-21 mm

1,5 kg



|      | €      | 1 | 024240005 |
|------|--------|---|-----------|
| T05  | 209,00 | 1 | 024240005 |
| TV15 | 28,50  | 1 | 024000445 |

## T06



42 22-24-27-30-32 mm

2,1 kg



|      | €      | 1 | 024240006 |
|------|--------|---|-----------|
| T06  | 149,00 | 1 | 024240006 |
| TV16 | 28,50  | 1 | 024000446 |

## T18



42MP 6-7-8-9-10-11-12  
13-14-15-16-17  
18-19-20-21 mm

1,5 kg



|      | €      | 1 | 024240018 |
|------|--------|---|-----------|
| T18  | 308,00 | 1 | 024240018 |
| TV15 | 28,50  | 1 | 024000445 |

## T19



42MP 22-24-27-30-32 mm

2,1 kg



|      | €      | 1 | 024240019 |
|------|--------|---|-----------|
| T19  | 199,00 | 1 | 024240019 |
| TV16 | 28,50  | 1 | 024000446 |

## T22



42AS 5/16-3/8-7/16-1/2  
9/16-5/8-11/16-3/4  
○96AS/BG7 3/32-1/8-5/32-3/16  
1/4-5/16-3/8

1 kg



|      | €      | 1 | 024240022 |
|------|--------|---|-----------|
| T22  | 157,00 | 1 | 024240022 |
| TV20 | 28,50  | 1 | 024000488 |

## T23



42INOX 8 - 10 - 11 - 12 - 13 -  
14 - 15 - 17 - 19 mm  
○96BPINOX 2,5-3-4-5-6-8-10 mm



1 kg



|      | €      | 1 | 024240023 |
|------|--------|---|-----------|
| T23  | 326,00 | 1 | 024240023 |
| TV23 | 28,50  | 1 | 024249906 |

## T31



31 Ø 2-3-4-5-6 mm  
32 Ø 4 mm  
55 6x7-8x9-10x11  
12x13-14x15  
16x17-18x19  
20x22-21x23  
24x26-27x29  
30x32 mm  
○96N/SC9 1,5+10 mm

3 kg



|      | €      | 1 | 024240031 |
|------|--------|---|-----------|
| T31  | 227,50 | 1 | 024240031 |
| TV30 | 37,50  | 1 | 024000401 |

### T33



55 6x7-8x9-10x11  
12x13-14x15  
16x17-18x19  
20x22 mm  
○96/SC9 1,5+10 mm

1 kg



|      |       |   |           |
|------|-------|---|-----------|
| T33  | 99,00 | 1 | 024240033 |
| TV20 | 28,50 | 1 | 024000488 |

### T34



55MP 6x7-8x9-10x11  
12x13-14x15  
16x17-18x19  
20x22 mm  
○96/SC9 1,5+10 mm

1 kg



|      |        |   |           |
|------|--------|---|-----------|
| T34  | 129,00 | 1 | 024240034 |
| TV20 | 28,50  | 1 | 024000488 |

### T40



90 6x7-8x9-10x11  
12x13-14x15  
16x17-18x19 mm

810 g



|      |        |   |           |
|------|--------|---|-----------|
| T40  | 113,50 | 1 | 024240040 |
| TV40 | 28,50  | 1 | 024000456 |

### T41



90 20x22-21x23  
24x26-25x28  
27x29 mm

1,5 kg



|      |        |   |           |
|------|--------|---|-----------|
| T41  | 172,50 | 1 | 024240041 |
| TV41 | 28,50  | 1 | 024000457 |

### T45



142 8-9-10-11-12  
13-14-15-16  
17-18-19 mm

1,3 kg



|      |        |   |           |
|------|--------|---|-----------|
| T45  | 346,00 | 1 | 024240045 |
| TV45 | 28,50  | 1 | 024000498 |

### T46



142SN 8-9-10-11-12  
13-14-15-16  
17-18-19 mm

1,5 kg



|      |        |   |           |
|------|--------|---|-----------|
| T46  | 413,00 | 1 | 024240046 |
| TV46 | 28,50  | 1 | 024000499 |

### T48



○96BPC/SC9 1,5+10 mm  
142C 8-9-10-11-12  
13-14-15-16  
17-18-19 mm

1,4 kg



|      |        |   |           |
|------|--------|---|-----------|
| T48  | 292,00 | 1 | 024240048 |
| TV47 | 28,50  | 1 | 024000763 |

### T50



○96T 2-2,5-3-3,5-4-4,5  
5-6-7-8-10 mm

1,3 kg



|      |        |   |           |
|------|--------|---|-----------|
| T50  | 177,50 | 1 | 024240050 |
| TV50 | 37,50  | 1 | 024000764 |

### T52



○96T 2-2,5-3-4-5-6 mm

350 g



|      |       |   |           |
|------|-------|---|-----------|
| T52  | 86,50 | 1 | 024240052 |
| TV52 | 28,50 | 1 | 024000765 |

### T55



○97TTX T10-T15-T20  
T25-T27-T30

330 g



|      |       |   |           |
|------|-------|---|-----------|
| T55  | 96,50 | 1 | 024240055 |
| TV55 | 28,50 | 1 | 024000766 |

### T59



111E 250 mm  
920/40 ■ 1/2  
951 2,5-3-4-5-6-8 mm  
○953 4-5-6-8 mm  
1370 300 - 500 g

4,7 kg



|      |        |   |           |
|------|--------|---|-----------|
| T59  | 484,00 | 1 | 024240059 |
| TV60 | 59,00  | 1 | 024000420 |

### T63



○952 7 - 8 - 10 - 12 - 13 - 14 - 17 - 19 mm

3,8 kg



|      |        |   |           |
|------|--------|---|-----------|
| T63  | 377,00 | 1 | 024240063 |
| TV63 | 46,00  | 1 | 024000471 |

## T64

8



- 952FTX E10-E12-E14
- 953TX T25 - T27 - T30 - T40 - T45

3,8 kg



|      |          |   |           |
|------|----------|---|-----------|
| T64  | € 470,00 | 1 | 024240064 |
| TV63 | € 46,00  | 1 | 024000471 |

## T65

8



- 953 3 - 3,5 - 4 - 5 - 6 - 7 - 8 - 10 mm

2,8 kg



|      |          |   |           |
|------|----------|---|-----------|
| T65  | € 356,00 | 1 | 024240065 |
| TV63 | € 46,00  | 1 | 024000471 |

## T68

6



- 951 2,5-3-4-5-6-8 mm

590 g



|      |          |   |           |
|------|----------|---|-----------|
| T68  | € 151,50 | 1 | 024240068 |
| TV68 | € 28,50  | 1 | 024000470 |

## T73

8



- 930 6x7 - 8x9 - 10x11 - 12x13 - 14x15 - 16x17 - 18x19 - 20x22 mm
- 940/1
- 940/2

1,3 kg



|      |          |   |           |
|------|----------|---|-----------|
| T73  | € 237,00 | 1 | 024240073 |
| TV73 | € 28,50  | 1 | 024000418 |

## T75

16



- 933 7-8-9-10-11-12-13 - 14-15-16-17-18-19 - 21-22-24 mm

4,2 kg



|      |          |   |           |
|------|----------|---|-----------|
| T75  | € 453,00 | 1 | 024240075 |
| TV75 | € 59,00  | 1 | 024000422 |

## T76

16



- 932 7-8-9-10-11-12-13 - 14-15-16-17-18-19 - 21-22-24 mm

4,2 kg



|      |          |   |           |
|------|----------|---|-----------|
| T76  | € 453,00 | 1 | 024240076 |
| TV75 | € 59,00  | 1 | 024000422 |

## T77

10



- 933 6-7-8-10-11-12-13 - 14-17-19 mm

1,4 kg



|      |          |   |           |
|------|----------|---|-----------|
| T77  | € 226,50 | 1 | 024240077 |
| TV77 | € 28,50  | 1 | 024000474 |

## T80

29



- 920A 10-11-12-13-14 - 15-16-17-18-19 - 20-21-22-23-24 - 26-27-30-32 mm
- 920ME 5-6-8-10-12 mm
- 920/21 125 mm
- 920/22 255 mm
- 920/25
- 920/42 305 mm
- 920/55

4,1 kg

12"



|      |          |   |           |
|------|----------|---|-----------|
| T80  | € 438,00 | 1 | 024240080 |
| TV80 | € 37,50  | 1 | 024000403 |

## T81

29



- 920B 10-11-12-13-14 - 15-16-17-18-19 - 20-21-22-23-24 - 26-27-30-32 mm
- 920ME 5-6-8-10-12 mm
- 920/21 125 mm
- 920/22 255 mm
- 920/25
- 920/42 305 mm
- 920/55

4,1 kg

12"



|      |          |   |           |
|------|----------|---|-----------|
| T81  | € 438,00 | 1 | 024240081 |
| TV80 | € 37,50  | 1 | 024000403 |

## T82

29



- 920A 10-11-12-13-14 - 15-16-17-18-19 - 20-21-22-23-24 - 26-27-30-32 mm
- 920ME 5-6-8-10-12 mm
- 920AN/125 125 mm
- 920AN/250 250 mm
- 920/25
- 920/42 305 mm
- 920/55

4,1 kg

12"



|      |          |   |           |
|------|----------|---|-----------|
| T82  | € 457,00 | 1 | 024240082 |
| TV80 | € 37,50  | 1 | 024000403 |

## T83

24



- 920A 10-11-12-13-14 - 15-16-17-18-19 - 20-21-22-23-24 - 26-27-30-32 mm
- 920/21 125 mm
- 920/22 255 mm
- 920/25
- 920/42 305 mm
- 920/55

3,6 kg

12"



|      |          |   |           |
|------|----------|---|-----------|
| T83  | € 338,00 | 1 | 024240083 |
| TV83 | € 37,50  | 1 | 024000402 |



## T85

81



- 861LP 0,5x3 - 0,6x4,5 - 0,8x5,5 - 1x5,5 - 1,2x6,5 - 1,2x8 - 1,6x8 mm
- 861PE 2 - 2,5 - 3 - 4 - 5 - 6 - 8 - 10 mm
- ⊕ 861PH PH0 - PH1 - PH2 - PH3
- ⊕ 861PZ PZ1 - PZ2 - PZ3
- ⊕ 861TX T6 - T7 - T8 - T9 - T10 - T15 - T20 - T25 - T27 - T30 - T40
- ⊕ 861RTX T9 - T10 - T15 - T20 - T25 - T27 - T30 - T40
- ⊕ 861TRW 1-2-3-4-5-6 mm
- ⊕ 861TQS 0 - 1 - 2 - 3 - 4 - 5 - 6 - 8 - 10 mm
- ⊕ 861SP 4-6-8-10-12 mm
- 851SR 230 mm
- 900 4-4,5-5-5,5-6-7-8-9 - 10-11-12-13-14 mm
- 900/21 150 mm
- 900/25 41 mm
- 900BG/30 176 mm
- 900/42 115 mm
- ⊕ 900/55 125 mm
- 194 1/4x5/16

1,0 kg 14"

|      |        |   |           |
|------|--------|---|-----------|
| T85  | 391,00 | 1 | 024240085 |
| TV85 | 37,50  | 1 | 024000747 |

## T91

25



- 900 4-4,5-5-5,5-6 - 7-8-9-10-11 - 12-13-14 mm
- 900ME 2,5-3-4-5-6-8 mm
- 900/20 50 mm
- 900/21 150 mm
- 900/25
- 900BG/30
- 900/42 115 mm
- ⊕ 900/55

560 g 14"

|      |        |   |           |
|------|--------|---|-----------|
| T91  | 249,50 | 1 | 024240091 |
| TV90 | 28,50  | 1 | 024000447 |

## T92

22



- 910A 6-7-8-9-10-11-12-13 - 14-15-16-17-18-19 - 20-21-22 mm
- 910/21 125 mm
- 910/22 250 mm
- 910/25
- 910/42 210 mm
- ⊕ 910/55

1,5 kg 38"

|      |        |   |           |
|------|--------|---|-----------|
| T92  | 274,00 | 1 | 024240092 |
| TV92 | 28,50  | 1 | 024000458 |

## T99

16



- 920INOX-A 10-12-13-14-15-16-17 - 18-19-21-22-24-27 - 30-32mm
- ⊕ 920/55INOX



2,7 kg 12"

|      |          |   |           |
|------|----------|---|-----------|
| T99  | 1.295,00 | 1 | 024240099 |
| TV99 | 28,50    | 1 | 024249908 |

## T100

16



- 920A 10-12-13-14-15 - 16-17-18-19-21 - 22-24 mm
- 920/21 125 mm
- 920/25
- 920/42 305 mm
- ⊕ 920/55

2,1 kg 12"

|       |        |   |            |
|-------|--------|---|------------|
| T100  | 244,00 | 1 | 0242401100 |
| TV100 | 28,50  | 1 | 024000495  |

## T101

16



- 920B 10-12-13-14-15 - 16-17-18-19-21 - 22-24 mm
- 920/21 125 mm
- 920/25
- 920/42 305 mm
- ⊕ 920/55

2,1 kg 12"

|       |        |   |           |
|-------|--------|---|-----------|
| T101  | 244,00 | 1 | 024240101 |
| TV100 | 28,50  | 1 | 024000495 |

## T102

16



- 920AS 3/8-7/16-1/2 - 9/16-5/8-11/16 - 3/4-13/16-7/8 - 15/16-1-1-1/16
- 920/21 125 mm
- 920/25
- 920/42 305 mm
- ⊕ 920/55

2,1 kg 12"

|       |        |   |           |
|-------|--------|---|-----------|
| T102  | 263,00 | 1 | 024240102 |
| TV100 | 28,50  | 1 | 024000495 |

## T103

17



- 900L 6-7-8-9-10-11-12 mm
- 920AL 13-14-16-17-18-19 - 21-22-24-27 mm

1,1 kg 14" 12"

|       |        |   |           |
|-------|--------|---|-----------|
| T103  | 312,00 | 1 | 024240103 |
| TV103 | 28,50  | 1 | 024000748 |

## T105

11



- 928A 22-24-27-30-32-34 - 36-38-41-46-50 mm

4,9 kg 34"

|       |        |   |           |
|-------|--------|---|-----------|
| T105  | 333,00 | 1 | 024240105 |
| TV105 | 31,50  | 1 | 024000484 |

## T106

4



- 928/21 200 mm
- 928/22 380 mm
- 928/42 450 mm
- 928/55

4,5 kg 34"

|       |        |   |           |
|-------|--------|---|-----------|
| T106  | 361,00 | 1 | 024240106 |
| TV106 | 31,50  | 1 | 024000485 |

## T111

16



- 720 10-13-15-17-18-19-21 - 22-24-27-30-32 mm
- 720LC 17-19-21 mm
- 720/21 125 mm

2,7 kg 12"

|       |        |   |           |
|-------|--------|---|-----------|
| T111  | 286,00 | 1 | 024240111 |
| TV111 | 28,50  | 1 | 024000476 |



## T112

32



- 861TX ● 1/4-T6+T15
- 866TX ● 5/16-T20+T55
- 895/1 ○ 1/4x□1/4
- 895/6 ○ 5/16x□1/2
- 900FTX □ 1/4-E4+E10
- 920FTX □ 1/2-E12+E24
- 920TX □ 1/2-T55L-T60-T70L

1,3 kg

14" 12"



|       |          |   |           |
|-------|----------|---|-----------|
| T112  | € 341,00 | 1 | 024240112 |
| TV112 | € 28,50  | 1 | 024000480 |

## T113

12



- 920PE 5L-6L-7L-8L-10L
- 920TX T40L-T45L  
T55L-T70L
- 920XZN M6L-M8L-M12L

1,5 kg

12"



|       |          |   |           |
|-------|----------|---|-----------|
| T113  | € 299,00 | 1 | 024240113 |
| TV113 | € 28,50  | 1 | 024000489 |

## T122

1



666/20 40 - 200 Nm

1,2 kg

12"



|       |          |   |           |
|-------|----------|---|-----------|
| T122  | € 288,00 | 1 | 024240122 |
| TV122 | € 31,50  | 1 | 024000768 |

## T123

3



- 1082G 160 mm
- 1150G 180 mm
- 1166G 160 mm

550 g



|       |         |   |           |
|-------|---------|---|-----------|
| T123  | € 88,00 | 1 | 024240123 |
| TV135 | € 28,50 | 1 | 024000762 |

## T124

3



- 1082GBM 160 mm
- 1150GBM 180 mm
- 1166GBM 160 mm

640 g



|       |          |   |           |
|-------|----------|---|-----------|
| T124  | € 111,00 | 1 | 024240124 |
| TV135 | € 28,50  | 1 | 024000762 |

## T135

3



- 1082MQ 160 mm
- 1150MQ 180 mm
- 1166MQ 160 mm

△ 1000 V

750 g



|       |          |   |           |
|-------|----------|---|-----------|
| T135  | € 139,00 | 1 | 024240135 |
| TV135 | € 28,50  | 1 | 024000762 |

## T136

2



- 1048MQ 250 mm
- 1777MQ/U

△ 1000 V

700 g



|       |          |   |           |
|-------|----------|---|-----------|
| T136  | € 115,50 | 1 | 024240136 |
| TV136 | € 28,50  | 1 | 024000438 |

## T137

3



- 1084BM 160 mm
- 1150BM 180 mm
- 1166BM 160 mm

750 g



|       |          |   |           |
|-------|----------|---|-----------|
| T137  | € 128,00 | 1 | 024240137 |
| TV130 | € 28,50  | 1 | 024000451 |

## T138

3



- 1084 160 mm
- 1150 180 mm
- 1166 160 mm

650 g



|       |          |   |           |
|-------|----------|---|-----------|
| T138  | € 104,50 | 1 | 024240138 |
| TV130 | € 28,50  | 1 | 024000451 |

## T140

8



- 1032 140x0,9 - 180 mm
- 1034 170 mm
- 1036 140x1,3 - 175 mm
- 1038 175 mm
- 1084 160 mm
- 1128BM

1,1 kg



|       |          |   |           |
|-------|----------|---|-----------|
| T140  | € 248,50 | 1 | 024240140 |
| TV140 | € 37,50  | 1 | 024000405 |

## T144

4



- 1048N 250 mm
- 1052 240 mm
- 1112 250 mm
- 1150 180 mm

1,8 kg



|       |          |   |           |
|-------|----------|---|-----------|
| T144  | € 152,00 | 1 | 024240144 |
| TV143 | € 37,50  | 1 | 024000409 |

## T145

4



- 1032 180 mm
- 1034 170 mm
- 1036 175 mm
- 1038 175 mm

640 g



|       |          |   |           |
|-------|----------|---|-----------|
| T145  | € 134,50 | 1 | 024240145 |
| TV145 | € 28,50  | 1 | 024000448 |

## T146



- 1032 140x0,9 mm
- 1032 225 mm
- 1036 140x1,3 mm
- 1036 225 mm

700 g



|       |          |   |           |
|-------|----------|---|-----------|
| T146  | € 140,00 | 1 | 024240146 |
| TV146 | € 28,50  | 1 | 024000449 |

## T151



- 1047 240 mm
- 1057A 240 mm

1,3 kg



|       |          |   |           |
|-------|----------|---|-----------|
| T151  | € 126,00 | 1 | 024240151 |
| TV150 | € 28,50  | 1 | 024000462 |

## T153



- 1048N 250 mm
- 1052 240 mm

1,1 kg



|       |         |   |           |
|-------|---------|---|-----------|
| T153  | € 83,00 | 1 | 024240153 |
| TV150 | € 28,50 | 1 | 024000462 |

## T156



- 1082 160 mm
- 1150 180 mm
- 1048N 250 mm

1 kg



|       |          |   |           |
|-------|----------|---|-----------|
| T156  | € 107,00 | 1 | 024240156 |
| TV148 | € 28,50  | 1 | 024000500 |

## T157



- 1082BM 160 mm
- 1150BM 180 mm
- 1048BM 250 mm

1,1 kg



|       |          |   |           |
|-------|----------|---|-----------|
| T157  | € 139,50 | 1 | 024240157 |
| TV148 | € 28,50  | 1 | 024000500 |

## T160



- 1290 3x75, 3x100, 4x100, 4x150, 5,5x100, 5,5x150, 6,5x150, 8x150, 10x200 mm
- 1290N 4x30, 6,5x30 mm

1,3 kg



|       |          |   |           |
|-------|----------|---|-----------|
| T160  | € 149,50 | 1 | 024240160 |
| TV160 | € 37,50  | 1 | 024000706 |

## T161



- 1292 PH0x60, PH0x100, PH1x80, PH1x120, PH2x100, PH2x150, PH3x150 mm
- 1292N PH1x30, PH2x30 mm

1 kg



|       |          |   |           |
|-------|----------|---|-----------|
| T161  | € 116,50 | 1 | 024240161 |
| TV161 | € 37,50  | 1 | 024000707 |

## T164



- 952 8-10-13-17-19 mm
- 959 16 mm (5/8") - 20,8 mm (13/16")
- 1260 3x75 - 4x100 - 5,5x100 - 6,5x150 - 10x200 mm
- 1262 PH0x60 - PH1x80 - PH2x100 - PH3x150 mm

5 kg



|      |          |   |           |
|------|----------|---|-----------|
| T164 | € 528,00 | 1 | 024240164 |
| TV61 | € 59,00  | 1 | 024000721 |

## T167



- 1260 3x75, 3x100, 4x100, 4x150, 5,5x100, 5,5x150, 6,5x150, 8x150, 10x200 mm
- 1260N 4x30, 6,5x30 mm

1,3 kg



|       |          |   |           |
|-------|----------|---|-----------|
| T167  | € 117,50 | 1 | 024240167 |
| TV160 | € 37,50  | 1 | 024000706 |

## T168



- 1262 PH0x60, PH0x100, PH1x80, PH1x120, PH2x100, PH2x150, PH3x150 mm
- 1262N PH1x30, PH2x30 mm

1 kg



|       |         |   |           |
|-------|---------|---|-----------|
| T168  | € 94,50 | 1 | 024240168 |
| TV161 | € 37,50 | 1 | 024000707 |

## T170



- 1290 2,5x50, 3x75, 3,5x100, 4x125, 5,5x100, 5,5x150, 6,5x150 mm

450 g



|       |         |   |           |
|-------|---------|---|-----------|
| T170  | € 81,00 | 1 | 024240170 |
| TV170 | € 28,50 | 1 | 024000741 |

## T171



- 1290 8x150, 8x200, 10x200 mm
- 1290N 4x30, 6,5x30 mm

750 g



|       |         |   |           |
|-------|---------|---|-----------|
| T171  | € 88,50 | 1 | 024240171 |
| TV171 | € 28,50 | 1 | 024000742 |

## T172

**Betamax**



- 1292 PH0x60  
PH0x100  
PH1x80  
PH1x120  
PH2x100  
PH2x150 mm

450 g



|       |         |   |           |
|-------|---------|---|-----------|
| T172  | € 73,00 | 1 | 024240172 |
| TV172 | € 28,50 | 1 | 024000743 |

## T177

**Betamax**



- 1298RTX T9-T10-T15  
T20-T25-T27  
T30-T40

680 g



|       |          |   |           |
|-------|----------|---|-----------|
| T177  | € 163,00 | 1 | 024240177 |
| TV177 | € 28,50  | 1 | 024000759 |

## T199



- 1260 2,5x50  
3x75  
3,5x100  
4x125  
5,5x100  
5,5x150  
6,5x150 mm

490 g



|       |         |   |           |
|-------|---------|---|-----------|
| T199  | € 63,00 | 1 | 024240199 |
| TV170 | € 28,50 | 1 | 024000741 |

## T173

**Betamax**



- 1292 PH3x150  
PH4x200 mm
- 1292N PH1x30  
PH2x30 mm

560 g



|       |         |   |           |
|-------|---------|---|-----------|
| T173  | € 73,00 | 1 | 024240173 |
| TV173 | € 28,50 | 1 | 024000744 |

## T180

**Betamax**



- 1290 3x75  
4x100  
5,5x150  
6,5x150 mm
- 1292 PH0x60  
PH1x80  
PH2x100 mm

480 g



|       |         |   |           |
|-------|---------|---|-----------|
| T180  | € 84,00 | 1 | 024240180 |
| TV180 | € 28,50 | 1 | 024000701 |

## T201



- 1260 8x200  
10x150  
10x200 mm
- 1260N 4x30  
6,5x30 mm

680 g



|       |         |   |           |
|-------|---------|---|-----------|
| T201  | € 68,50 | 1 | 024240201 |
| TV171 | € 28,50 | 1 | 024000742 |

## T175

**Betamax**



- 1297TX T6-T7-T8-T9  
T10-T15-T20

410 g



|       |          |   |           |
|-------|----------|---|-----------|
| T175  | € 116,50 | 1 | 024240175 |
| TV175 | € 28,50  | 1 | 024000760 |

## T183

**Betamax**



- 1292L PH1x400-PH2x400 mm
- 1294L 3x300-4x400-5x400 mm

580 g



|       |          |   |           |
|-------|----------|---|-----------|
| T183  | € 116,00 | 1 | 024240183 |
| TV183 | € 31,50  | 1 | 024000497 |

## T202



- 1262 PH0x60  
PH0x100  
PH1x80  
PH1x120  
PH2x100  
PH2x150 mm

490 g



|       |         |   |           |
|-------|---------|---|-----------|
| T202  | € 59,00 | 1 | 024240202 |
| TV172 | € 28,50 | 1 | 024000743 |

## T176

**Betamax**



- 1297TX T25-T27-T30  
T40-T45

640 g



|       |          |   |           |
|-------|----------|---|-----------|
| T176  | € 108,00 | 1 | 024240176 |
| TV176 | € 28,50  | 1 | 024000761 |

## T198

- 1260 3x75  
4x100  
5,5x150  
6,5x150 mm
- 1269PZ PZ0 - PZ1 - PZ2

490 g



|       |         |   |           |
|-------|---------|---|-----------|
| T198  | € 70,50 | 1 | 024240198 |
| TV180 | € 28,50 | 1 | 024000701 |

## T204

- 1262 PH3x150  
PH4x200 mm
- 1262N PH1x30  
PH2x30 mm

610 g



|       |         |   |           |
|-------|---------|---|-----------|
| T204  | € 56,00 | 1 | 024240204 |
| TV173 | € 28,50 | 1 | 024000744 |

## T205



1267TX T6-T7-T8-T9  
T10-T15-T20

460 g



|       |         |   |           |
|-------|---------|---|-----------|
| T205  | € 83,50 | 1 | 024240205 |
| TV175 | € 28,50 | 1 | 024000760 |

## T206



1267TX T25-T27-T30  
T40-T45

710 g



|       |         |   |           |
|-------|---------|---|-----------|
| T206  | € 86,50 | 1 | 024240206 |
| TV176 | € 28,50 | 1 | 024000761 |

## T207



1268RTX T9-T10-T15  
T20-T25-T27-T30

760 g



|       |          |   |           |
|-------|----------|---|-----------|
| T207  | € 104,00 | 1 | 024240207 |
| TV207 | € 28,50  | 1 | 024000758 |

## T208



1260 3x75  
4x100  
5,5x150  
6,5x150 mm  
1262 PH0x60  
PH1x80  
PH2x100 mm

530 g



|       |         |   |           |
|-------|---------|---|-----------|
| T208  | € 67,00 | 1 | 024240208 |
| TV180 | € 28,50 | 1 | 024000701 |

## T209



1262L PH1x400-PH2x400 mm  
1264L 3x300 - 4x400 - 5x400 mm

580 g



|       |         |   |           |
|-------|---------|---|-----------|
| T209  | € 83,00 | 1 | 024240209 |
| TV183 | € 31,50 | 1 | 024000497 |

## T211



1201E 2,5x50  
3x75  
3,5x100  
4x125  
5,5x100  
5,5x150  
6,5x150 mm

490 g



|       |         |   |           |
|-------|---------|---|-----------|
| T211  | € 45,00 | 1 | 024240211 |
| TV170 | € 28,50 | 1 | 024000741 |

## T213



1202E PH0x60  
PH1x80  
PH1x120  
PH2x100  
PH2x150  
PH3x150 mm

490 g



|       |         |   |           |
|-------|---------|---|-----------|
| T213  | € 48,50 | 1 | 024240213 |
| TV212 | € 28,50 | 1 | 024000440 |

## T216



1207E/TX T6-T7-T8-T9  
T10-T15-T20

410 g



|       |         |   |           |
|-------|---------|---|-----------|
| T216  | € 64,00 | 1 | 024240216 |
| TV175 | € 28,50 | 1 | 024000760 |

## T221



1201E 3x75  
4x100  
5,5x150  
6,5x150 mm  
1202E PH0x60  
PH1x80  
PH2x100 mm

530 g



|       |         |   |           |
|-------|---------|---|-----------|
| T221  | € 47,50 | 1 | 024240221 |
| TV180 | € 28,50 | 1 | 024000701 |

## T226



1274MQ 3x100  
4x100  
5,5x125  
6,5x150 mm  
1272MQ PH0x60  
PH1x80  
PH2x100 mm

1000 V

460 g



|       |         |   |           |
|-------|---------|---|-----------|
| T226  | € 98,00 | 1 | 024240226 |
| TV180 | € 28,50 | 1 | 024000701 |

## T227



944BX 5-6-7-8-10-13 mm

490 g



|       |          |   |           |
|-------|----------|---|-----------|
| T227  | € 150,50 | 1 | 024240227 |
| TV227 | € 28,50  | 1 | 024000705 |

## T228



1290INOX 3x75 - 4x100 -  
5,5x150 - 6,5x150 mm  
1292INOX PH0x60  
- PH1x80 - PH2x100  
mm



480 g



|       |         |   |           |
|-------|---------|---|-----------|
| T228  | € 97,00 | 1 | 024240228 |
| TV180 | € 28,50 | 1 | 024000701 |

## T231



1370 400 g  
1390 Ø 35 mm  
▲ 1719BMA/T 200 mm  
■ 1719BMA/P 200 mm  
▷ 1719BMA/M 200 mm

1,7 kg



|       |          |   |           |
|-------|----------|---|-----------|
| T231  | € 129,50 | 1 | 024240231 |
| TV230 | € 37,50  | 1 | 024000411 |

## T233



35 100-200 mm  
1370F 32 mm  
1390 Ø 35 mm

1,3 kg



|       |          |   |           |
|-------|----------|---|-----------|
| T233  | € 120,50 | 1 | 024240233 |
| TV232 | € 28,50  | 1 | 024000452 |

## T234



35 100-200 mm  
1370 300 g  
1390 Ø 35 mm

1,3 kg



|       |          |   |           |
|-------|----------|---|-----------|
| T234  | € 109,50 | 1 | 024240234 |
| TV232 | € 28,50  | 1 | 024000452 |

## T236



■ 1719BMA/Q 200 mm  
▲ 1719BMA/T 200 mm  
■ 1719BMA/P 200 mm  
▷ 1719BMA/M 200 mm  
● 1719BMA/R 200 mm

870 g



|       |          |   |           |
|-------|----------|---|-----------|
| T236  | € 101,50 | 1 | 024240236 |
| TV235 | € 28,50  | 1 | 024000453 |

## T239



31BM Ø 2-3-4-5-6-8 mm  
32 Ø 4 mm

850 g



|       |          |   |           |
|-------|----------|---|-----------|
| T239  | € 140,00 | 1 | 024240239 |
| TV239 | € 28,50  | 1 | 024000439 |

## T241



1500N/1  
1500N/3  
1516/1

4,2 kg



|       |          |   |           |
|-------|----------|---|-----------|
| T241  | € 339,00 | 1 | 024240241 |
| TV241 | € 37,50  | 1 | 024000414 |

## T259



○ 96BP 2,5-3-4-5  
6-8-10 mm  
○ 96N 12 mm  
● 860MIX/A31  
○  
+  
⊗  
895/1

950 g



|       |          |   |           |
|-------|----------|---|-----------|
| T259  | € 170,00 | 1 | 024240259 |
| TV263 | € 28,50  | 1 | 024000492 |

## T264



1491 Ø 65+110 mm  
■ 1494 10 mm  
○ 1494E ○ 8-9-10-11-12-14-17 mm  
○ 1494Q ○ 8-9-5-12-13 mm  
△ 1494T △ 9,5  
○ 1494XZN ○ 16  
1496C ■ 8x ■ 10 mm

2,1 kg



|       |          |   |           |
|-------|----------|---|-----------|
| T264  | € 244,00 | 1 | 024240264 |
| TV264 | € 28,50  | 1 | 024000466 |

## T270



430 M3 - 4 - 5 - 6 - 7 - 8 - 9  
10 - 12 - 14 - 16 - 18 - 20  
433 M6x0,75 - M8x1 - M10x1,25  
M12x1,5 - M14x1,5  
M16x1,5 - M18x1,5  
440 M3 - 4 - 5 - 6 - 7 - 8 - 9  
440A M10 - 12 - 14 - 16 - 18 - 20  
441 M6x0,75 - M8x1,0  
441A M10x1,25 - M12x1,5  
M14x1,5 - M16x1,5  
M18x1,5

4,3 kg



|       |          |   |           |
|-------|----------|---|-----------|
| T270  | € 586,00 | 1 | 024240270 |
| TV270 | € 37,50  | 1 | 024000481 |

## T273



435/1,5 M3+M12  
435/3 M5+M21  
436/1 □ 2,0+5,0 mm (M3+M8)  
436/2 □ 4,6+8 mm (M5+M12)  
444/1 Ø 25,4 mm  
444/2 Ø 38,1 mm  
1707 W 62+4x1"

2,1 kg



|       |          |   |           |
|-------|----------|---|-----------|
| T273  | € 268,00 | 1 | 024240273 |
| TV272 | € 37,50  | 1 | 024000482 |

## T281



1741B 250 mm  
1741RV2,9K 2,9x6 mm (100)  
1741RV3,2K 3,2x8 mm (100)  
1741RV3,8K 3,8x10 mm (100)  
1741RV4K 4x12 mm (100)

1,4 kg



|       |         |   |           |
|-------|---------|---|-----------|
| T281  | € 88,50 | 1 | 024240281 |
| TV280 | € 28,50 | 1 | 024000478 |

**Beta**  
Quality Tools

## T279

4



|        |        |
|--------|--------|
| 1112   | 250 mm |
| 1128BM |        |
| 1726   | 400 mm |
| 1728BM | (x5)   |
| 1751N  | 200 cc |

1,5 kg



|       |          |   |           |
|-------|----------|---|-----------|
| T279  | € 149,00 | 1 | 024240279 |
| TV285 | € 46,00  | 1 | 024000487 |

## T284

10



|               |        |
|---------------|--------|
| 1128BMX       |        |
| 1130BMX       |        |
| ■ 1719BMA...Q | 200 mm |
| ▲ 1719BMA...T | 200 mm |
| ■ 1719BMA...P | 200 mm |
| ▷ 1719BMA...M | 200 mm |
| ● 1719BMA...R | 200 mm |
| 1726BM        | 400 mm |
| 1728BM        |        |
| 1771BM        | 170 mm |
| 1778V18       | 185 mm |

3,3 kg



|       |          |   |           |
|-------|----------|---|-----------|
| T284  | € 290,00 | 1 | 024240284 |
| TV286 | € 59,00  | 1 | 024249904 |



## T291

3



|          |
|----------|
| 1479RB/1 |
| 1479RB/2 |
| 1479RB/3 |

600 g



|       |          |   |           |
|-------|----------|---|-----------|
| T291  | € 113,00 | 1 | 024240291 |
| TV291 | € 28,50  | 1 | 024000472 |

## T294

4



|        |     |
|--------|-----|
| 1692   | 5 m |
| 1725CR |     |
| 1771RL |     |
| 1771   |     |

590 g



|       |         |   |           |
|-------|---------|---|-----------|
| T294  | € 81,50 | 1 | 024240294 |
| TV294 | € 28,50 | 1 | 024000491 |

## T297

3



|          |
|----------|
| 1651DGTB |
| 1682     |
| 1691BM   |

490 g



|       |          |   |           |
|-------|----------|---|-----------|
| T297  | € 164,50 | 1 | 024240297 |
| TV296 | € 28,50  | 1 | 024000749 |



# Beta



# Beta

## VP1 - VP2

Bacs de rangement compartimentés en matière plastique pour tous les modèles de coffres: RSC22, RSC23, RSC23C

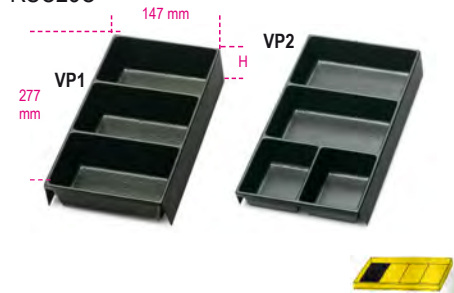

|     | H mm | €     | 1 | 088880351 |
|-----|------|-------|---|-----------|
| VP1 | 277  | 18,10 | 1 | 088880351 |
| VP2 | 147  | 18,10 | 1 | 088880352 |

## VP3 - VP4

Bacs de rangement compartimentés en matière plastique pour tous les modèles de servants et coffres et pour les chariots

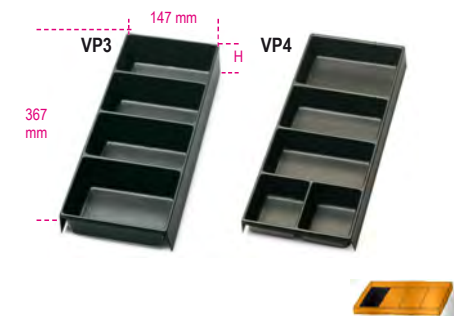

|     | H mm | €     | 1 | 088880353 |
|-----|------|-------|---|-----------|
| VP3 | 367  | 18,80 | 1 | 088880353 |
| VP4 | 147  | 18,80 | 1 | 088880354 |

## VP5

Bacs de rangement



|     | H mm | €     | 1 | 088880355 |
|-----|------|-------|---|-----------|
| VP5 | 122  | 21,40 | 1 | 088880355 |

## VP6

Bacs de rangement



|     | H mm | €     | 1 | 088880359 |
|-----|------|-------|---|-----------|
| VP6 | 122  | 21,20 | 1 | 088880359 |

## VP-3SC

Bacs de rangement compartimentés en matière plastique pour C38 +C04TSS-7

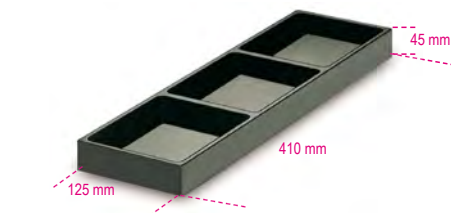

|        | H mm | €     | 1 | 088880356 |
|--------|------|-------|---|-----------|
| VP-3SC | 45   | 21,90 | 1 | 088880356 |

## VP-LS

Bacs de rangement compartimentés en matière plastique pour C38 +C04TSS-7



|       | H mm | €     | 1 | 088880357 |
|-------|------|-------|---|-----------|
| VP-LS | 45   | 14,50 | 1 | 088880357 |

## VP-LD

Bacs de rangement compartimentés en matière plastique pour C38



|       | H mm | €     | 1 | 088880358 |
|-------|------|-------|---|-----------|
| VP-LD | 45   | 13,80 | 1 | 088880358 |

## 8889P1

Séparateurs parallèles pour RSC22, RSC23, RSC23C et C27S  
Tiroir 588x277 mm

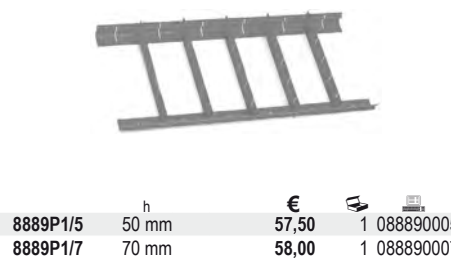

|          | h mm | €     | 1 | 088890005 |
|----------|------|-------|---|-----------|
| 8889P1/5 | 50   | 57,50 | 1 | 088890005 |
| 8889P1/7 | 70   | 58,00 | 1 | 088890007 |

## 8889C1

Séparateurs croisés pour RSC22, RSC23, RSC232C et C27S  
Tiroir 588x277 mm

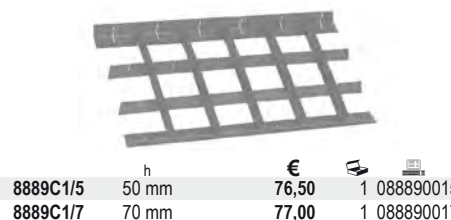

|          | h mm | €     | 1 | 088890015 |
|----------|------|-------|---|-----------|
| 8889C1/5 | 50   | 76,50 | 1 | 088890015 |
| 8889C1/7 | 70   | 77,00 | 1 | 088890017 |

## 8889P2

Séparateurs parallèles pour tiroir standard 588x367 mm

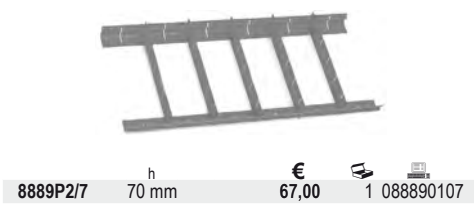

|          | h mm | €     | 1 | 088890107 |
|----------|------|-------|---|-----------|
| 8889P2/7 | 70   | 67,00 | 1 | 088890107 |

## 8889C2

Séparateurs croisés pour tiroir standard 588x367 mm

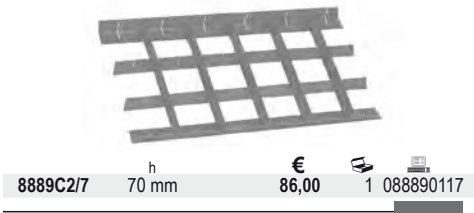

|          | h mm | €     | 1 | 088890117 |
|----------|------|-------|---|-----------|
| 8889C2/7 | 70   | 86,00 | 1 | 088890117 |

## 8889P3

Séparateurs parallèles pour RSC24AXL

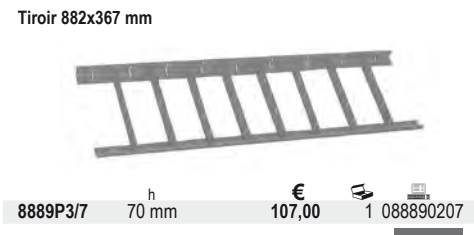

|          | h mm | €      | 1 | 088890207 |
|----------|------|--------|---|-----------|
| 8889P3/7 | 70   | 107,00 | 1 | 088890207 |

## 8889C3

Séparateurs croisés pour RSC24AXL

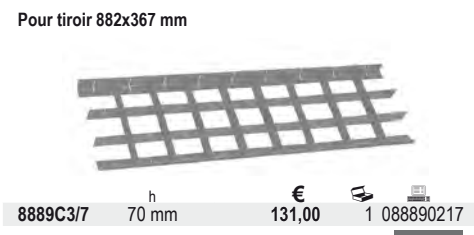

|          | h mm | €      | 1 | 088890217 |
|----------|------|--------|---|-----------|
| 8889C3/7 | 70   | 131,00 | 1 | 088890217 |

## 8889P4

Séparateurs parallèles pour chariot C41

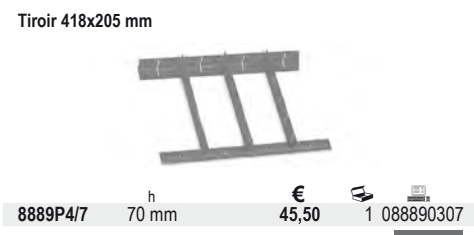

|          | h mm | €     | 1 | 088890307 |
|----------|------|-------|---|-----------|
| 8889P4/7 | 70   | 45,50 | 1 | 088890307 |

## 8889I4

Séparateurs croisés pour chariot C41

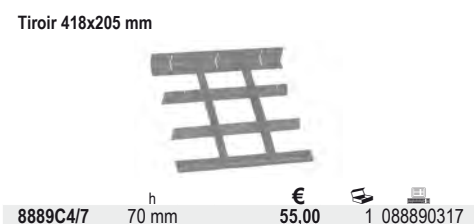

|          | h mm | €     | 1 | 088890317 |
|----------|------|-------|---|-----------|
| 8889C4/7 | 70   | 55,00 | 1 | 088890317 |

## 8889PS

Séparateurs parallèles pour C38 - C45PRO  
M4/M5/M7/M8

Tiroir côté gauche 570x410 mm



8889PS/7 h 70 mm € 80,50 1 088890407

## 8889CS

Séparateurs croisés pour C38 - C45PRO M4/  
M5/M7/M8

Tiroir côté gauche 570x410 mm



8889CS/7 h 70 mm € 98,50 1 088890417

## 8889PD

Séparateurs parallèles pour C38

Tiroir côté droit 313x410 mm



8889PD/7 h 70 mm € 42,50 1 088890427

## 8889CD

Séparateurs croisés pour C38

Tiroir côté droit 313x410 mm

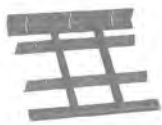

8889CD/7 h 70 mm € 58,50 1 088890437

## 8889C6

Séparateurs croisés pour C35

Tiroir 600x447 mm



8889C6/7,5 h 75 mm € 41,00 1 088890475  
8889C6/10 h 100 mm € 39,50 1 088890480  
8889C6/15 h 150 mm € 51,00 1 088890485  
8889C6/20 h 200 mm € 78,00 1 088890490

## SB

Rail porte-douilles



|     | L<br>mm | €    | 10 | 10        |
|-----|---------|------|----|-----------|
| SB1 | 210     | 4,80 | 10 | 088880201 |
| SB2 | 280     | 5,25 | 10 | 088880202 |
| SB3 | 360     | 5,80 | 10 | 088880203 |

## PM 1/2-Q5

Rail magnétique porte douilles



PM 1/2-Q5 € 50,00 1 088880233

## MB

Clips porte-douilles pour rail SB



|     | □   | €    | 50 | 50        |
|-----|-----|------|----|-----------|
| MB0 | 1/4 | 1,30 | 50 | 088880210 |
| MB1 | 3/8 | 1,30 | 50 | 088880211 |
| MB2 | 1/2 | 1,30 | 50 | 088880212 |

## KIT/GPS

Jeu de crochets 40 mm avec vis VE1

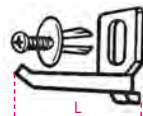

|               | €    | 50 | 50        |
|---------------|------|----|-----------|
| KIT/GPS-40 mm | 3,25 | 50 | 088880119 |
| KIT/GPS-90 mm | 3,50 | 50 | 088880117 |

## VE1

Vis à expansion



VE1 € 0,99 20 088880120

## GM

Crochet à ressort avec vis à expansion VE1



| Ø<br>mm | €    | 5 | 5         |
|---------|------|---|-----------|
| 6,5     | 7,65 | 5 | 088880250 |
| 9,5     | 7,90 | 5 | 088880251 |
| 13      | 7,90 | 5 | 088880252 |
| 16      | 9,30 | 5 | 088880253 |
| 19      | 9,60 | 5 | 088880254 |
| 25      | 9,60 | 5 | 088880255 |

## S55/8

Support pour 8 clés à fourches, en tôle

• Fourni avec 3 vis à expansion VE1

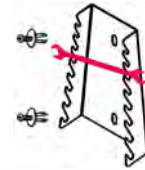

S55/8 € 27,50 1 088880420  
55/S8  
55AS/8  
55MP/S8

## S55/12

Support pour 12 clés à fourches, en tôle

• Fourni avec 3 vis à expansion VE1

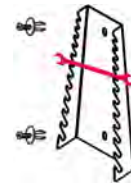

S55/12 € 36,00 1 088880421  
55/S12  
55/S12X  
55AS/12  
55MP/S12

## ST2P

Poche porte-pinces, en tôle

• Fourni avec 3 vis à expansion VE1

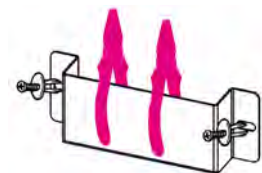

ST2P € 30,00 1 088880422

## TSPP

Poche porte-outils, en plastique

• Fourni avec 3 vis à expansion VE1



TSPP € 7,95 1 088880402

## S952/10

Support pour 10 clés à béquille, en tôle

• Fourni avec 4 vis à expansion VE1

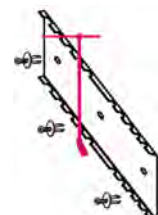

S952/10 € 37,00 1 088880423



## S1719BM

Support pour 5 limes, en tôle

- Fourni avec 3 vis à expansion VE1

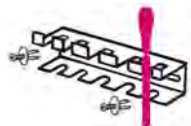

|                    |       |   |           |
|--------------------|-------|---|-----------|
| <b>S1719BM</b>     | €     | 1 | 088880404 |
| 1719BMA: Q-T-P-M-R | 20,50 |   |           |
| 1719BMD: Q-T-P-M-R |       |   |           |
| 1719BMX: Q-T-P-M-R |       |   |           |

## SGN

Support pour 2 mini tournevis, en tôle

- Fourni avec 3 vis à expansion VE1

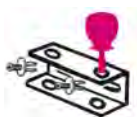

|                         |       |   |           |
|-------------------------|-------|---|-----------|
| <b>SGN</b>              | €     | 1 | 088880405 |
| 1290N-1292N-1299N/PZ    | 10,70 |   |           |
| 1260N-1262N-1269N/PZ    |       |   |           |
| 1201EN-1202EN-1209EN/PZ |       |   |           |

## CB/2

Plateau thermoformé rigide vide pour douilles et accessoires de 1/2"

- Uniquement pour C54S

12"



|                       |       |   |           |
|-----------------------|-------|---|-----------|
| <b>CB/2</b>           | €     | 1 | 088880411 |
| 920A/920B             | 31,50 |   |           |
| 10÷24+26-27           |       |   |           |
| 28-30-32 mm           |       |   |           |
| 920/21-920/22-920/25- |       |   |           |
| 920/42-920/55         |       |   |           |

## S42/17

Support pour 17 clés mixtes, en tôle

- Fourni avec 3 vis à expansion VE1

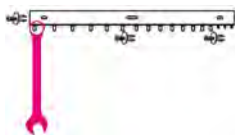

|               |       |   |           |
|---------------|-------|---|-----------|
| <b>S42/17</b> | €     | 1 | 088880428 |
| 42/S17        | 36,00 |   |           |
| 42MP/S17      |       |   |           |
| 42/S17X       |       |   |           |
| 42AS/17       |       |   |           |
| 142/S17       |       |   |           |

## S951/6

Support pour 6 clés mâles en T, en tôle

- Fourni avec 3 vis à expansion VE1

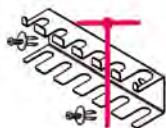

|               |       |   |           |
|---------------|-------|---|-----------|
| <b>S951/6</b> | €     | 1 | 088880429 |
| 951/S6        | 22,60 |   |           |
| 951AS/S6X     |       |   |           |
| 951TX/S6      |       |   |           |

## SPG11 - S1203/8

Support pour tournevis, en tôle

- Fourni avec 3 vis à expansion VE1



|                |       |   |           |
|----------------|-------|---|-----------|
| <b>SPG11</b>   | €     | 1 | 088880910 |
| n.8 Ø = 7 mm   | 26,00 |   |           |
| n.2 Ø = 10 mm  |       |   |           |
| n.1 Ø = 12 mm  |       |   |           |
| <b>S1203/8</b> | €     | 1 | 088880430 |
| 1203E/S8       | 26,50 |   |           |
| 1263/D8        |       |   |           |
| 1293/S8        |       |   |           |

## S96T/8

Support pour 8 clés mâles 6 pans à poignée en T haute performance, en tôle

- Fourni avec 3 vis à expansion VE1



|               |       |   |           |
|---------------|-------|---|-----------|
| <b>S96T/8</b> | €     | 1 | 088880431 |
| 96T/AS8       | 27,00 |   |           |
| 96T/S8        |       |   |           |
| 97TTX/S8      |       |   |           |

## 96T/SPV

Support pour 11 clés mâles 6 pans à poignée en T haute performance, en tôle

- Fourni avec 3 vis à expansion VE1



|                |       |   |           |
|----------------|-------|---|-----------|
| <b>96T/SPV</b> | €     | 1 | 000960958 |
| 96T/S11        | 35,00 |   |           |
| 97TTX/S11      |       |   |           |



Beta



# Beta CHEMICALS

Serrer un boulon ne suffit pas toujours pour obtenir un serrage sûr. Il faut le nettoyer, le lubrifier, le sceller.

La famille se compose d'agents scellants anaérobies, d'adhésifs cyanoacryliques et d'aérosols pour la maintenance, le nettoyage et lubrification des composants mécaniques.

### Produits en milieu anaérobie

Les produits en milieu anaérobie garantissent le remplissage complet des petites irrégularités superficielles du métal, de sorte à garantir la distribution des sollicitations mécaniques sur toute la surface de connexion. Ils se consolident en absence totale d'oxygène et scellent complètement le raccord ou le taraudage pour l'eau, le gaz, les huiles, les carburants et les fluides industriels.

Ils sont disponibles en trois classes de résistances : haute (H), moyenne (M) et basse (L) et en différentes tailles de packaging pour toutes les exigences.

### Mastic silicone

Les mastics silicone permettent une étanchéité élastique permanente, empêchant ainsi les petits éléments de pénétrer dans le joint (débris, poussières...) et remplaçant les joints préformés. Grâce à leur capacité élastique, ils peuvent absorber les mouvements sans être affectés par une dilatation intérieure ou une rupture. Les mastics silicone polymérisent en réagissant avec l'humidité atmosphérique et forment des joints élastiques et durables.

Le produit est fourni avec un buse automatique pratique (pack sous pression), ce qui simplifie le travail. Il peut également être utilisé d'une seule main, tout en assurant une diffusion précise et uniforme.

### Colle instantanée

Adhésif à l'éthyle cyanoacrylate pour joints structurels de différents matériaux.

### Aérosol

Vaste gamme de produits en aérosol conçus pour débloquer, graisser, lubrifier, nettoyer, galvaniser et hygiéniser.

### Liquides

Créés pour éliminer les incrustations et la rouille présentes sur les pièces mécaniques et les objets en métal. Idéals pour l'emploi dans les cuves de lavage à ultrasons 1895.

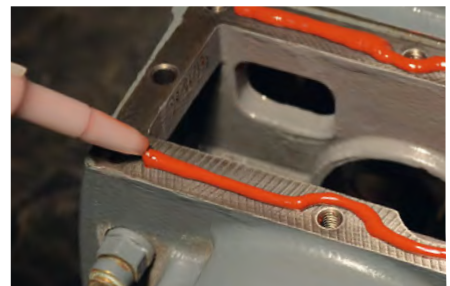

## ATTENTION

Countries where the products of the Beta Chemicals range are allowed to be distributed: Austria, Andorra, Belgium, Czech Republic, Dominican Republic, France, Hungary, Italy, Netherlands, New Caledonia, People's Republic of China, Poland, Portugal, Principality of Monaco, Republic of Ireland, Reunion, San Marino, Slovakia, Slovenia, Spain, Switzerland, United Arab Emirates, United Kingdom.

## 9803H

frein filet-Forte résistance

Idéal pour le blocage permanent.  
Idéal pour tous les pièces qui ne doivent pas être démontées ou pour l'application sur les surfaces métalliques passivées telles que le cuivre, l'aluminium, l'acier inox etc.  
Ne permet pas le démontage avec outils manuels.



|  |          |
|--|----------|
| Température (°C)                             | -50/+150 |
| Jeu diamétral (mm)                           | 0,25     |
| Vitesse de réaction blocage manuel (minutes) | 10/15    |
| Durcissement fonctionnel (heures)            | 3-6      |
| Viscosité (mPa.s) 25°C                       | 800/1200 |
| Couple de dévissage INITIAL ISO-10964        | 35-45 Nm |
| Couple de dévissage RESIDUEL ISO-10964       | 30-40 Nm |

| ml         | €     | 🚚  | 📦         |
|------------|-------|----|-----------|
| 20 Flacon  | 12,00 | 12 | 098030002 |
| 50 Flacon  | 18,70 | 4  | 098030005 |
| 250 Flacon | 48,00 | 4  | 098030025 |
| 20 Flacon  |       | 12 | 098032002 |
| 50 Flacon  |       | 4  | 098032005 |
| 250 Flacon |       | 4  | 098032025 |

## 9802M

frein filet-Moyenne résistance

Idéal pour fixer et bloquer les parties soumises à maintenance périodique.  
Permet le démontage avec des outils manuels.



|  |          |
|--|----------|
| Température (°C)                             | -50/+150 |
| Jeu diamétral (mm)                           | 0,15     |
| Vitesse de réaction blocage manuel (minutes) | 10/15    |
| Durcissement fonctionnel (heures)            | 3-6      |
| Viscosité (mPa.s) 25°C                       | 500/800  |
| Couple de dévissage INITIAL ISO-10964        | 22-30 Nm |
| Couple de dévissage RESIDUEL ISO-10964       | 20-25 Nm |

| ml         | €     | 🚚  | 📦         |
|------------|-------|----|-----------|
| 20 Flacon  | 12,00 | 12 | 098020002 |
| 50 Flacon  | 18,70 | 4  | 098020005 |
| 250 Flacon | 48,00 | 4  | 098020025 |
| 20 Flacon  |       | 12 | 098022002 |
| 50 Flacon  |       | 4  | 098022005 |
| 250 Flacon |       | 4  | 098022025 |

## 9801L

frein filet-Basse résistance

Idéal pour fixer les détails en alliages légers qui pourraient s'endommager en phase de démontage ou pour les vis de réglage.  
Démontage des pièces facilité.



|  |          |
|--|----------|
| Température (°C)                             | -50/+150 |
| Jeu diamétral (mm)                           | 0,10     |
| Vitesse de réaction blocage manuel (minutes) | 10/15    |
| Durcissement fonctionnel (heures)            | 3-6      |
| Viscosité (mPa.s) 25°C                       | 500/800  |
| Couple de dévissage INITIAL ISO-10964        | 6-10 Nm  |
| Couple de dévissage RESIDUEL ISO-10964       | 4-8 Nm   |

| ml         | €     | 🚚  | 📦         |
|------------|-------|----|-----------|
| 20 Flacon  | 12,00 | 12 | 098010002 |
| 50 Flacon  | 18,70 | 4  | 098010005 |
| 250 Flacon | 48,00 | 4  | 098010025 |
| 20 Flacon  |       | 12 | 098012002 |
| 50 Flacon  |       | 4  | 098012005 |
| 250 Flacon |       | 4  | 098012025 |

## 9813H

scellant à filet-Forte résistance

Idéale pour scellage des raccords filetés qui ne doivent pas être démontés.  
Pour l'application sur les surfaces métalliques passivées telles que le cuivre, l'aluminium, l'acier inox etc.  
Ne permet pas le démontage avec outils manuels.



|  |               |
|--|---------------|
| Température (°C)                             | -50/+200      |
| Jeu diamétral (mm)                           | 0,15          |
| Vitesse de réaction blocage manuel (minutes) | 10/15         |
| Durcissement fonctionnel (heures)            | 3-6           |
| Viscosité (mPa.s) 25°C                       | 40.000/80.000 |
| Couple de dévissage INITIAL ISO-10964        | 35-45 Nm      |
| Couple de dévissage RESIDUEL ISO-10964       | 25-35 Nm      |

| ml                   | €     | 🚚  | 📦         |
|----------------------|-------|----|-----------|
| 20 Flacon            | 11,60 | 12 | 098130002 |
| 50 Flacon à soufflet | 20,40 | 6  | 098130305 |
| 50 Tube              | 19,50 | 4  | 098130505 |
| 250 Tube             | 47,00 | 4  | 098130525 |
| 20 Flacon            |       | 12 | 098132002 |
| 50 Flacon à soufflet |       | 6  | 098132305 |
| 50 Tube              |       | 4  | 098132505 |
| 250 Tube             |       | 4  | 098132525 |

## 9812M

scellant à filet-Moyenne résistance

Idéale pour scellage des raccords filetés et parties soumises à maintenance périodique.  
Permet le démontage avec des outils manuels.



|  |               |
|--|---------------|
| Température (°C)                             | -50/+150      |
| Jeu diamétral (mm)                           | 0,35          |
| Vitesse de réaction blocage manuel (minutes) | 12/18         |
| Durcissement fonctionnel (heures)            | 3-6           |
| Viscosité (mPa.s) 25°C                       | 20.000/40.000 |
| Couple de dévissage INITIAL ISO-10964        | 27-35 Nm      |
| Couple de dévissage RESIDUEL ISO-10964       | 20-30 Nm      |

| ml                   | €     | 🚚  | 📦         |
|----------------------|-------|----|-----------|
| 20 Flacon            | 11,60 | 12 | 098120002 |
| 50 Flacon à soufflet | 20,40 | 6  | 098120305 |
| 50 Tube              | 19,50 | 4  | 098120505 |
| 250 Tube             | 47,00 | 4  | 098120525 |
| 20 Flacon            |       | 12 | 098122002 |
| 50 Flacon à soufflet |       | 6  | 098122305 |
| 50 Tube              |       | 4  | 098122505 |
| 250 Tube             |       | 4  | 098122525 |

## 9811L

scellant à filet-Basse résistance

Idéal pour sceller les joints de petite taille ou à pas fin.  
Démontage des pièces facilité



|  |               |
|--|---------------|
| Température (°C)                             | -50/+150      |
| Jeu diamétral (mm)                           | 0,20          |
| Vitesse de réaction blocage manuel (minutes) | 10/15         |
| Durcissement fonctionnel (heures)            | 3-6           |
| Viscosité (mPa.s) 25°C                       | 10.000/20.000 |
| Couple de dévissage INITIAL ISO-10964        | 6-10 Nm       |
| Couple de dévissage RESIDUEL ISO-10964       | 4-8 Nm        |

| ml                   | €     | 🚚  | 📦         |
|----------------------|-------|----|-----------|
| 20 Flacon            | 11,60 | 12 | 098110002 |
| 50 Flacon à soufflet | 20,30 | 6  | 098110305 |
| 50 Tube              | 19,50 | 4  | 098110505 |
| 250 Tube             | 47,00 | 4  | 098110525 |
| 20 Flacon            |       | 12 | 098112002 |
| 50 Flacon à soufflet |       | 6  | 098112305 |
| 50 Tube              |       | 4  | 098112505 |
| 250 Tube             |       | 4  | 098112525 |

## 9823H

joint liquide-Forte résistance

Idéal pour sceller les surfaces de manière permanente.  
Idéale également pour reconstruire les sièges de roulements  
ou les pièces usées.

Ne permet pas le démontage avec outils manuels.



|  |                 |
|--|-----------------|
| Température (°C)                             | -50/+150        |
| Jeu diamétral (mm)                           | 0,35            |
| Vitesse de réaction blocage manuel (minutes) | 10/16           |
| Durcissement fonctionnel (heures)            | 3-6             |
| Viscosité (mPa.s) 25°C                       | 100.000/200.000 |
| Couple de dévissage INITIAL ISO-10964        | 35-45 Nm        |
| Couple de dévissage RESIDUEL ISO-10964       | 20-30 Nm        |

| ml                   | €     | 🔧  | 📦         |
|----------------------|-------|----|-----------|
| 20 Flacon            | 11,60 | 12 | 098230002 |
| 50 Flacon à soufflet | 20,40 | 6  | 098230305 |
| 50 Tube              | 19,50 | 4  | 098230505 |
| 250 Tube             | 47,00 | 4  | 098230525 |
| 20 Flacon            |       | 12 | 098232002 |
| 50 Flacon à soufflet |       | 6  | 098232305 |
| 50 Tube              |       | 4  | 098232505 |
| 250 Tube             |       | 4  | 098232525 |

## 9822M

joint liquide-Moyenne résistance

Idéal pour sceller les parties soumises à maintenance  
périodique.

Permet le démontage avec des outils manuels.



|  |               |
|--|---------------|
| Température (°C)                             | -50/+150      |
| Jeu diamétral (mm)                           | 0,35          |
| Vitesse de réaction blocage manuel (minutes) | 10/15         |
| Durcissement fonctionnel (heures)            | 3-6           |
| Viscosité (mPa.s) 25°C                       | 40.000/70.000 |
| Couple de dévissage INITIAL ISO-10964        | 25-35 Nm      |
| Couple de dévissage RESIDUEL ISO-10964       | 20-30 Nm      |

| ml                   | €     | 🔧  | 📦         |
|----------------------|-------|----|-----------|
| 20 Flacon            | 11,60 | 12 | 098220002 |
| 50 Flacon à soufflet | 20,40 | 6  | 098220305 |
| 50 Tube              | 19,50 | 4  | 098220505 |
| 250 Tube             | 47,00 | 4  | 098220525 |
| 20 Flacon            |       | 12 | 098222002 |
| 50 Flacon à soufflet |       | 6  | 098222305 |
| 50 Tube              |       | 4  | 098222505 |
| 250 Tube             |       | 4  | 098222525 |

## 9821L

joint liquide-Basse résistance

Idéal pour sceller les surfaces des parties soumises à  
maintenance périodique.

Tolère la légère contamination d'huiles.

Protège les filetages de corrosion et grippages de corrosion.  
Démontage des pièces facilité.



|  |               |
|--|---------------|
| Température (°C)                             | -50/+150      |
| Jeu diamétral (mm)                           | 0,35          |
| Vitesse de réaction blocage manuel (minutes) | 20/30         |
| Durcissement fonctionnel (heures)            | 3-6           |
| Viscosité (mPa.s) 25°C                       | 60.000/90.000 |
| Couple de dévissage INITIAL ISO-10964        | 7-11 Nm       |
| Couple de dévissage RESIDUEL ISO-10964       | 4-9 Nm        |

| ml                   | €     | 🔧  | 📦         |
|----------------------|-------|----|-----------|
| 20 Flacon            | 11,60 | 12 | 098210002 |
| 50 Flacon à soufflet | 20,40 | 6  | 098210305 |
| 50 Tube              | 19,50 | 4  | 098210505 |
| 250 Tube             | 47,00 | 4  | 098210525 |
| 20 Flacon            |       | 12 | 098212002 |
| 50 Flacon à soufflet |       | 6  | 098212305 |
| 50 Tube              |       | 4  | 098212505 |
| 250 Tube             |       | 4  | 098212525 |

## 9833H

bloquant-Forte résistance

Idéal pour fixer tous les pièces qui ne doivent pas être  
démontées.

Adapté pour bloquer les dispositifs déjà installés où le  
démontage est difficile.

Ne permet pas le démontage avec outils manuels.



|  |          |
|--|----------|
| Température (°C)                             | -50/+180 |
| Jeu diamétral (mm)                           | 0,15     |
| Vitesse de réaction blocage manuel (minutes) | 10/15    |
| Durcissement fonctionnel (heures)            | 3-6      |
| Viscosité (mPa.s) 25°C                       | 400/700  |
| Couple de dévissage INITIAL ISO-10964        | 35-45 Nm |
| Couple de dévissage RESIDUEL ISO-10964       | 30-40 Nm |

| ml         | €     | 🔧  | 📦         |
|------------|-------|----|-----------|
| 20 Flacon  | 11,80 | 12 | 098330002 |
| 50 Flacon  | 18,50 | 4  | 098330005 |
| 250 Flacon | 48,00 | 4  | 098330025 |
| 20 Flacon  |       | 12 | 098332002 |
| 50 Flacon  |       | 4  | 098332005 |
| 250 Flacon |       | 4  | 098332025 |

## 9832M

bloquant-Moyenne résistance

Idéal pour fixer les parties soumises à maintenance  
périodique.

Permet le démontage avec des outils manuels.



|  |           |
|--|-----------|
| Température (°C)                             | -50/+180  |
| Jeu diamétral (mm)                           | 0,25      |
| Vitesse de réaction blocage manuel (minutes) | 12/20     |
| Durcissement fonctionnel (heures)            | 3-6       |
| Viscosité (mPa.s) 25°C                       | 2000/4000 |
| Couple de dévissage INITIAL ISO-10964        | 25-35 Nm  |
| Couple de dévissage RESIDUEL ISO-10964       | 18-28 Nm  |

| ml         | €     | 🔧  | 📦         |
|------------|-------|----|-----------|
| 20 Flacon  | 11,80 | 12 | 098320002 |
| 50 Flacon  | 18,50 | 4  | 098320005 |
| 250 Flacon | 48,00 | 4  | 098320025 |
| 20 Flacon  |       | 12 | 098322002 |
| 50 Flacon  |       | 4  | 098322005 |
| 250 Flacon |       | 4  | 098322025 |

## 9831L

bloquant-Basse résistance

Idéal pour fixer les pièces de petite taille soumises à  
maintenance périodique et de petites dimensions.

Démontage des pièces facilité.



|  |          |
|--|----------|
| Température (°C)                             | -50/+150 |
| Jeu diamétral (mm)                           | 0,10     |
| Vitesse de réaction blocage manuel (minutes) | 10/15    |
| Durcissement fonctionnel (heures)            | 3-6      |
| Viscosité (mPa.s) 25°C                       | 500/800  |
| Couple de dévissage INITIAL ISO-10964        | 6-10 Nm  |
| Couple de dévissage RESIDUEL ISO-10964       | 4-8 Nm   |

| ml         | €     | 🔧  | 📦         |
|------------|-------|----|-----------|
| 20 Flacon  | 11,80 | 12 | 098310002 |
| 50 Flacon  | 18,50 | 4  | 098310005 |
| 250 Flacon | 48,00 | 4  | 098310025 |
| 20 Flacon  |       | 12 | 098312002 |
| 50 Flacon  |       | 4  | 098312005 |
| 250 Flacon |       | 4  | 098312025 |



## 9841N

Mastic silicone noir, résistant aux hautes températures, avec distributeur pratique

Résiste à des températures jusqu'à 240 ° C

Permet une étanchéité élastique permanente. Remplace les joints préformés.

Le distributeur permet un étalement facile, précis et uniforme du produit.

Polymérise en réagissant avec l'humidité atmosphérique et forme un joint élastique et durable.

Idéal pour les carters d'huile, les pompes à huile, les carters, les boîtes de vitesses, les pièces de moteur qui ne sont pas soumises à une pression élevée et les applications qui nécessitent une résistance à des températures élevées.

Adhère aux surfaces non poreuses, y compris le verre, le bois revêtu, la céramique et l'émail. Ne convient pas aux revêtements PE, PP, PC, PMMA, PTFE, plastiques souples, néoprène et bitumineux.

Ne peut pas être peint.



| ml  | €     |    |           |
|-----|-------|----|-----------|
| 200 | 30,00 | 12 | 098410120 |
| 200 |       | 12 | 098412120 |

## 9841R

Mastic silicone rouge, résistant aux hautes températures, avec distributeur pratique

Résiste à des températures jusqu'à 300 ° C.

Permet une étanchéité élastique permanente. Remplace les joints préformés.

Le distributeur permet un étalement facile, précis et uniforme du produit.

Polymérise en réagissant avec l'humidité atmosphérique et forme un joint élastique et durable.

Idéal pour les portes, les plaques, les systèmes de chauffage, les sorties, les thermostats, les pompes, les tuyaux de chauffage, les pièces de moteur qui ne sont pas soumis à une pression élevée et les applications qui nécessitent une résistance à des températures élevées.

Adhère aux supports non poreux, y compris le verre, le bois revêtu, la céramique et l'émail. Ne convient pas aux supports PE, PP, PC, PMMA, PTFE, plastiques souples, néoprène et bitumineux.

Ne peut pas être peint.



| ml  | €     |    |           |
|-----|-------|----|-----------|
| 200 | 28,50 | 12 | 098410020 |
| 200 |       | 12 | 098412020 |

## 9851

colle instantanée pour joints structuraux

à base de cyanoacrylate d'éthyle

pour l'adhérence d'une large gamme de matériaux, y compris le métal, les plastiques, cuir, bois et plusieurs autres types de substrats, qu'ils soient combinés entre eux ou séparés; se lie rapidement.



|                         |         |
|-------------------------|---------|
| Temperature (°C)        | -55/+82 |
| Viscosité (mPa.s) 25 °C | 80-120  |

| g         | €     |    |           |
|-----------|-------|----|-----------|
| 5 Tube    | 6,00  | 12 | 098510500 |
| 20 Flacon | 11,00 | 12 | 098510002 |
| 50 Flacon | 22,50 | 10 | 098510005 |
| 5 Tube    |       | 12 | 098512500 |
| 20 Flacon |       | 12 | 098512002 |
| 50 Flacon |       | 10 | 098512005 |

## 9710 - LUBRIBETA universal

débloquant multiusage 7 fonctions en 1 seul produit

1. Débloquant;
2. Lubrifiant;
3. Détergent, dégraissant;
4. Protecteur antirouille;
5. Désoxydant pour contacts électriques;
6. Hydrofuge;
7. Antigél.

Ne contient pas de silicone.



| ml  | €     |    |           |
|-----|-------|----|-----------|
| 400 | 10,50 | 12 | 097100040 |
| 400 |       | 12 | 097101040 |
| 400 |       | 12 | 097102040 |



## 9712 - Ultra Sblock

débloquant, super-pénétrant

Débloquant, désoxydant et hydrofuge.

Idéal pour dissoudre la rouille sur les écrous, les boulons, les vis et les engrenages.



| ml  | €    |    |           |
|-----|------|----|-----------|
| 400 | 7,40 | 12 | 097120040 |
| 400 |      | 12 | 097121040 |
| 400 |      | 12 | 097122040 |

## 9720 - Multi Grease

graisse multiusage

Particulièrement indiqué pour la lubrification de chaînes, engrenages et pièces métalliques en mouvement.

Résiste aux frottements et aux agents atmosphériques.

Haute adhésif. Ne coule pas.



| ml  | €    |    |           |
|-----|------|----|-----------|
| 400 | 8,70 | 12 | 097200040 |
| 400 |      | 12 | 097201040 |
| 400 |      | 12 | 097202040 |

## 9722 - Lithium Grease

graisse blanche au lithium

À base de graisses savonneuses de lithium, titane et oxydes de zinc.

Idéal pour engrenages, roulements et raccords.

Spécifique pour applications marines.

Fortement résistant à l'eau, à l'air salin, aux agents atmosphériques et à hautes températures (jusqu'à 150 °C). Ne coule pas.



| ml  | €     |    |           |
|-----|-------|----|-----------|
| 400 | 10,10 | 12 | 097220040 |
| 400 |       | 12 | 097221040 |
| 400 |       | 12 | 097222040 |

## 9724 - PTFE Grease

graisse à base de P.T.F.E.

Particulièrement indiqué pour la lubrification des chaînes industrielles et les mouvements mécaniques à fortes pressions et rotations non élevées.  
Adapté aux applications sur plastique et caoutchouc.  
Complètement incolore. Hydrofuge et résistant à l'oxydation.



| ml  | €     | 📦  | 🚚         |
|-----|-------|----|-----------|
| 400 | 11,00 | 12 | 097240040 |
| 400 |       | 12 | 097241040 |
| 400 |       | 12 | 097242040 |

## 9726 - Copper Grease

graisse au cuivre

Pour la lubrification de raccords, boulons, engrenages, arbres moteur et autres pièces métalliques sujettes à hautes températures (jusqu'à 1.000 °C).  
Protecteur, anti-usure.  
Prévient l'oxydation. Ne coule pas.



| ml  | €     | 📦  | 🚚         |
|-----|-------|----|-----------|
| 400 | 13,50 | 12 | 097260040 |
| 400 |       | 12 | 097261040 |
| 400 |       | 12 | 097262040 |

## 9729 - Silic Spray

silicone spray

Adapté à la lubrification des pièces en plastiques, caoutchouc et métaux.  
Protège de la corrosion. Antiadhérent.  
Antistatique. Hydrofuge.  
Poissant pour bois, plastique et caoutchouc.  
Ne contient pas de solvants.



| ml  | €    | 📦  | 🚚         |
|-----|------|----|-----------|
| 400 | 7,50 | 12 | 097290040 |
| 400 |      | 12 | 097291040 |
| 400 |      | 12 | 097292040 |

## 9738 - Cutting Oil

Huile de coupe

À haut pouvoir lubrifiant et protecteur.  
Indiqué pour fraisage, alésage, filetage, perçage, et usinages pour machines automatiques.  
Haute résistance à l'oxydation.  
Lavable à l'eau. Sans solvants.



| ml  | €    | 📦  | 🚚         |
|-----|------|----|-----------|
| 400 | 8,50 | 12 | 097380040 |
| 400 |      | 12 | 097381040 |
| 400 |      | 12 | 097382040 |

## 9740 - Brake Cleaner

nettoyant pour freins

Idéal pour le nettoyage des disques et des pastilles de freins, des moteurs.

Élimine la graisse et le goudron sans laisser de résidus.  
À évaporation rapide.  
N'attaque pas le caoutchouc et le plastique.



| ml  | €    | 📦  | 🚚         |
|-----|------|----|-----------|
| 500 | 7,60 | 12 | 097400050 |
| 500 |      | 12 | 097401050 |
| 500 |      | 12 | 097402050 |

## 9741 - Multi Cleaner

Détergent, dégraissant multifonctions

Détergent et dégraissant pour dissoudre le gras, l'huile, le goudron, le silicone et la colle.  
Recommandé pour le nettoyage des surfaces en métal, plastique rigide, céramique, acier et aluminium.  
Ne laisse pas de résidus huileux.



| ml  | €    | 📦  | 🚚         |
|-----|------|----|-----------|
| 400 | 8,40 | 12 | 097410040 |
| 400 |      | 12 | 097411040 |
| 400 |      | 12 | 097412040 |

## 9742 - Contact Cleaner

nettoyant pour contacts électriques et électroniques

Élimine le gras et la saleté sans laisser de résidus huileux.  
À évaporation rapide.  
N'attaque pas le plastique et le caoutchouc.



| ml  | €    | 📦  | 🚚         |
|-----|------|----|-----------|
| 400 | 8,00 | 12 | 097420040 |
| 400 |      | 12 | 097421040 |
| 400 |      | 12 | 097422040 |

## 9743 - SURFACE CLEANER

Nettoyant antibactérien moussant

Produit de nettoyage antibactérien moussant, idéal pour tous les types de surfaces, d'outils et de tissus.

À base de sels d'ammonium quaternaire, il crée une mousse active qui nettoie et élimine la saleté et la graisse.  
Élimine les mauvaises odeurs. Ne nécessite aucun rinçage n'est pas un désinfectant



| ml  | €     | 📦  | 🚚         |
|-----|-------|----|-----------|
| 500 | 16,20 | 12 | 097430050 |
| 500 |       | 12 | 097431050 |
| 500 |       | 12 | 097432050 |

## 9745 - Carb Cleaner

nettoyant pour carburateurs et corps à papillon

Spécifique pour le nettoyage interne et externe de carburateurs, conduits d'aspiration et corps papillon.  
Élimine complètement les résidus carbonés, les dépôts et les impuretés.  
Ne laisse pas de résidus huileux.



| ml  | €    | 📦  | 🚚         |
|-----|------|----|-----------|
| 400 | 8,50 | 12 | 097450040 |
| 400 |      | 12 | 097451040 |
| 400 |      | 12 | 097452040 |

## 9746 - Clima Cleaner

nettoyant pour climatisation

Nettoyant pour climatiseurs industriels, civils et automobiles. Grâce à sa formulation en mousse épaisse et à la paillette qui l'accompagne, il permet d'éliminer la saleté, les dépôts et les odeurs des conduits tout en laissant un parfum agréable.



|     |       |    |           |
|-----|-------|----|-----------|
| ml  | €     |    |           |
| 400 | 13,90 | 12 | 097460040 |
| 400 |       | 12 | 097461040 |
| 400 |       | 12 | 097462040 |

## 9749 - Air Spray

Spray d'air

Spray aérosol de gaz comprimé. Idéal pour éliminer les dépôts de poussière des fissures, équipements, pièces électriques, claviers et mécanismes délicats. La bombe aérosol avec paillette permet d'atteindre facilement les parties difficilement accessibles.



|     |      |    |           |
|-----|------|----|-----------|
| ml  | €    |    |           |
| 400 | 8,95 | 12 | 097490040 |
| 400 |      | 12 | 097491040 |
| 400 |      | 12 | 097492040 |

## 9752 - Zinc 98%

zinc clair

À haut pouvoir couvrant, idéal pour galvaniser les pièces en fer.

Fortement adhésif, forme un film élastique de couleur très claire, semblable à la galvanisation à chaud.

Particulièrement résistant à l'oxydation, à l'abrasion et aux agents atmosphériques.

Peut être surverni. Ne coule pas.



|     |      |    |           |
|-----|------|----|-----------|
| ml  | €    |    |           |
| 400 | 9,70 | 12 | 097520040 |
| 400 |      | 12 | 097521040 |
| 400 |      | 12 | 097522040 |

## 9755 - Welding Spray

anti-adhérent soudure

Spray anti-adhérent soudure sans silicone. Il empêche l'adhérence, rendant ainsi le soudage plus facile et plus rapide. Pour une utilisation sur des pièces à souder et comme protecteur pour les buses de torche de soudage. Il permet d'effectuer des opérations ultérieures, par ex. peinture, galvanisation et chromage. Pas de fumées. Facile à retirer. Sans chlore.



|     |      |    |           |
|-----|------|----|-----------|
| ml  | €    |    |           |
| 400 | 8,80 | 12 | 097550040 |
| 400 |      | 12 | 097551040 |
| 400 |      | 12 | 097552040 |

## 9765 - Deicer Spray

Dégivrant

Spray dégivrant et dégivreur, pour enlever la glace et le givre des fenêtres. Idéal également pour les serrures et mécanismes gelés. Efficace jusqu'à -40 °C. Non gras, sans frottois. N'affecte pas les surfaces traitées, le caoutchouc et les plastiques.



|     |       |    |           |
|-----|-------|----|-----------|
| ml  | €     |    |           |
| 400 | 14,70 | 12 | 097650040 |
| 400 |       | 12 | 097651040 |
| 400 |       | 12 | 097652040 |

## 9775 - Water Stop

Imperméabilisant pour tissus

Spray imperméabilisant et déperlant pour textiles et cuir. Idéal pour les chaussures, les vestes et les vêtements en général. Il permet aux tissus d'être imperméabilisés, sans affecter la respirabilité. En raison de ses propriétés de résistance aux taches, les tissus sont plus faciles à laver. Meilleure résistance à la flexion et à l'abrasion.



|     |       |    |           |
|-----|-------|----|-----------|
| ml  | €     |    |           |
| 400 | 15,90 | 12 | 097750040 |
| 400 |       | 12 | 097751040 |
| 400 |       | 12 | 097752040 |

## 9881U

Détergent industriel alcalin pour cuve à ultrasons

Détergent industriel alcalin, concentré, à base d'eau. Pour nettoyage à ultrasons et autres processus de purification.

Permet un nettoyage minutieux et efficace des pièces de rechange et des pièces métalliques en général (injecteurs, carburateurs, vannes etc.).

Élimine les huiles, les graisses, les lubrifiants, les résidus de colle, de résines, de cires. Également adapté au nettoyage de pièces en aluminium.



|    |       |   |           |
|----|-------|---|-----------|
| Lt | €     |   |           |
| 1  | 39,50 | 1 | 098810010 |
| 1  |       | 1 | 098812010 |

## 9882R

Liquide détachant sélectif de rouille

Liquide détachant sélectif de rouille à base d'eau pour fer, acier, acier inox, fonte et chromages.

Élimine la couche oxydée sans endommager le substrat métallique.

Dilution : de pur à max. 1:1.

Température minimale d'utilisation : 15 °C.

Durée d'utilisation : 30' - 24/48h (pour rouille résistante).

Biodégradable et 100 % hydrosoluble.



|    |       |   |           |
|----|-------|---|-----------|
| Lt | €     |   |           |
| 1  | 47,00 | 1 | 098820010 |
| 1  |       | 1 | 098822010 |

# Beta

Une gamme complète d'abrasifs rigides et flexibles comprenant plus de 500 références entièrement produites en Italie. Conçue et développée pour répondre à toutes les exigences industrielles et professionnelles de coupe et d'élimination de matériau.

Avec le projet Beta Abrasives, Beta Utensili affirme sa volonté de proposer une gamme de produits complète et un service technique absolu aux professionnels du marché, garantis par les compétences de production mises à disposition par AbraBeta.



## DISQUES RIGIDES À TRONÇONNER ET D'ÉBAVURAGE

Les disques rigides représentent la principale catégorie de cette nouvelle famille de produits ; pour cette raison, Beta Utensili a accordé la plus grande attention au choix des matériaux utilisés et aux typologies adoptées.

Les disques à tronçonner et d'ébavurage sont les instruments les plus rapides et polyvalents pour l'usinage d'une grande variété de matériaux avec les outils les plus indiqués, qu'il s'agisse de meuleuses à renvoi d'angle ou de machines stationnaires.

### DISC SHAPES

#### T42

disque à tronçonner à moyeu déporté

#### T41

disque à tronçonner à moyeu plat

#### T27

disque d'ébavurage à moyeu déporté



La qualité sans conditions : destinées à des utilisateurs extrêmement exigeants



Haute qualité pour grandes prestations, avec un prix compétitif pour le meilleur rapport qualité/prix.

CERTIFICATION



### PICTOGRAMMES présents sur les disques



Utiliser des lunettes de protection



Utiliser des gants de protection



Utiliser un casque antibruit



Utiliser des vêtements de protection



Utiliser un masque de protection contre la poussière



Consulter le manuel d'instructions



Disque seulement pour le tronçonnage – non adapté à l'ébavurage



Ne pas utiliser le disque s'il est abîmé



Sans fer, soufre ni chlore ( $\leq 0,1\%$ )

### Validité du produit

La validité des disques est de 3 ans à compter de la date de fabrication. L'expression "V01" gravée sur la rondelle métallique au centre du disque indique le trimestre d'expiration. Exemple : l'inscription "V07/2022" indique que le disque a été fabriqué au cours du 3ème trimestre 2019 et peut être utilisé jusqu'à la fin du 3ème trimestre 2022.



|     |         |
|-----|---------|
| V01 | Jan-Mar |
| V04 | Avr-Jui |
| V07 | Jui-Sep |
| V10 | Oct-Déc |





## MEULES SUR TIGE

Meules sur tige pour utilisation avec meuseuses droites. Réalisées en différentes formes pour s'adapter aux différents usinages et avec trois typologies d'abrasif.



## ROUES SUR TIGE

Les roues à lamelles sur tige sont fabriquées avec des lamelles flexibles pour obtenir des finitions précises et homogènes sur des formes et des surfaces irrégulières.



## DISQUES À LAMELLES

Les disques à lamelles sont composés de lamelles de toile abrasive collées à un support ; ils représentent le choix parfait pour les opérations de dégrossissage et de finition. Par rapport aux disques d'ébavurage, ils garantissent une élimination plus rapide, une finition plus homogène, réduisent les vibrations, le bruit et permettent de travailler à des températures inférieures. Ils sont disponibles avec des toiles de différents matériaux abrasifs avec plusieurs granulométries et deux types de support.

### Exécutions

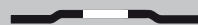

#### Profil plat

à utiliser avec un angle maximal de 15° par rapport au plan de travail et permet le travail sur surfaces plates et saillies.

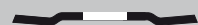

#### Profil conique

Simplifie les opérations sur les surfaces irrégulières et s'utilise avec un angle compris entre 15° et 25° par rapport au plan de travail. Garantit une plus grande surface de contact entre le disque et la surface de travail. Les lamelles peuvent être utilisées jusqu'à leur usure complète.

**TOP**  
— LINE —

La qualité sans conditions : destinées à des utilisateurs extrêmement exigeants.

**PREMIUM**  
— LINE —

Haute qualité pour grandes prestations, avec un prix compétitif pour le meilleur rapport qualité/prix.



## ROUES AVEC ALÉSAGE

Les roues à lamelles sur bride sont des produits aptes à l'usinage de bords, contours et surfaces irrégulières grâce à la grande flexibilité des lamelles.



## ROUES POUR SATINEUSES

Les roues (ou rouleaux) pour satineuses Beta représentent la solution idéale pour la finition de tout matériau.

#### Degrés de grain/finition

|           |           |
|-----------|-----------|
| <b>C</b>  | Grossier  |
| <b>M</b>  | Moyen     |
| <b>F</b>  | Fin       |
| <b>VF</b> | Très fin  |
| <b>UF</b> | Ultra fin |



## DISQUES ABRASIFS ET DISQUES FIBRES

Disques spéciaux non-tissés avec grande capacité de polissage qui permettent des usinages rapides et précises.



## ROULEAUX

Vaste gamme de rouleaux de toile et papier abrasif et non-tissés, d'excellente qualité pour toutes les utilisations.

Pour toute autre information, veuillez consulter le catalogue en ligne sur le site de Beta Utensili : [www.beta-tools.com](http://www.beta-tools.com)

## 11001

Disques à tronçonner à moyeu déporté pour l'acier Performance élevée et bonne durée de vie

A30S EN 12413



|       | Ø<br>mm | S<br>mm | F<br>mm | max.<br>rpm | €    | 📦  | 📄         |
|-------|---------|---------|---------|-------------|------|----|-----------|
| 11001 | 115     | 3,2     | 22,23   | 13300       | 1,89 | 10 | 110010118 |
| 11001 | 125     | 3,2     | 22,23   | 12200       | 2,02 | 10 | 110010128 |
| 11001 | 230     | 3,2     | 22,23   | 6600        | 4,25 | 10 | 110010233 |

## 11001H

Disques à tronçonner à moyeu déporté pour l'acier Performance élevée et bonne durée de vie

HARD

A30T EN 12413



|        | Ø<br>mm | S<br>mm | F<br>mm | max.<br>rpm | €    | 📦  | 📄         |
|--------|---------|---------|---------|-------------|------|----|-----------|
| 11001H | 230     | 3,2     | 22,23   | 6600        | 4,25 | 10 | 110010733 |

## 11003

Disques à tronçonner plat pour l'acier Performance élevée et bonne durée de vie

A30T EN 12413



|       | Ø<br>mm | S<br>mm | F<br>mm | max.<br>rpm | €    | 📦  | 📄         |
|-------|---------|---------|---------|-------------|------|----|-----------|
| 11003 | 115     | 2,5     | 22,23   | 13300       | 1,80 | 10 | 110030117 |
| 11003 | 125     | 2,5     | 22,23   | 12200       | 1,78 | 10 | 110030127 |
| 11003 | 180     | 2,5     | 22,23   | 8500        | 3,75 | 10 | 110030182 |
| 11003 | 230     | 2,5     | 22,23   | 6600        | 4,10 | 10 | 110030232 |

## 11011

Disques à ébarber pour l'acier à moyeu déporté Enlèvement de matière élevé

A24N EN 12413



|       | Ø<br>mm | S<br>mm | F<br>mm | max.<br>rpm | €    | 📦  | 📄         |
|-------|---------|---------|---------|-------------|------|----|-----------|
| 11011 | 115     | 6,5     | 22,23   | 13300       | 2,60 | 10 | 110110115 |
| 11011 | 125     | 6,5     | 22,23   | 12200       | 2,78 | 10 | 110110125 |
| 11011 | 180     | 6,5     | 22,23   | 8500        | 5,25 | 10 | 110110180 |
| 11011 | 230     | 6,5     | 22,23   | 6600        | 8,00 | 10 | 110110230 |

## 11011H

Disques à ébarber pour l'acier à moyeu déporté Enlèvement de matière élevé et bonne durée de vie

HARD

A24R EN 12413



|        | Ø<br>mm | S<br>mm | F<br>mm | max.<br>rpm | €    | 📦  | 📄         |
|--------|---------|---------|---------|-------------|------|----|-----------|
| 11011H | 115     | 6,5     | 22,23   | 13300       | 2,54 | 10 | 110110615 |
| 11011H | 125     | 6,5     | 22,23   | 12200       | 2,78 | 10 | 110110625 |
| 11011H | 180     | 6,5     | 22,23   | 8500        | 5,25 | 10 | 110110680 |
| 11011H | 230     | 6,5     | 22,23   | 6600        | 8,00 | 10 | 110110730 |

## 11018

Disques Stationnaire à tronçonner plat pour l'acier

60 m/s

A46N EN 12413



|       | Ø<br>mm | S<br>mm | F<br>mm | max.<br>rpm | €     | 📦  | 📄         |
|-------|---------|---------|---------|-------------|-------|----|-----------|
| 11018 | 300     | 2,5     | 25,40   | 4010        | 7,05  | 10 | 110180030 |
| 11018 | 350     | 3,0     | 25,40   | 3440        | 11,10 | 10 | 110180035 |
| 11018 | 400     | 3,2     | 25,40   | 3010        | 14,10 | 10 | 110180040 |

## 11019

Disques Stationnaire à tronçonner plat pour l'acier

80 m/s

A24N EN 12413



A24N



|       | Ø   | S   | F     | max. | €     |    |           |
|-------|-----|-----|-------|------|-------|----|-----------|
|       | mm  | mm  | mm    | rpm  |       |    |           |
| 11019 | 300 | 3,8 | 25,40 | 5100 | 8,55  | 10 | 110190030 |
| 11019 | 350 | 4,2 | 25,40 | 4400 | 13,10 | 10 | 110190035 |
| 11019 | 400 | 4,5 | 25,40 | 3800 | 16,80 | 10 | 110190040 |

## 11021

Disques à tronçonner à moyeu déporté pour l'acier et l'inox Performance élevée et bonne durée de vie

A30Q EN 12413



A30Q

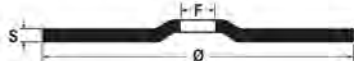

|       | Ø   | S   | F     | max.  | €    |    |           |
|-------|-----|-----|-------|-------|------|----|-----------|
|       | mm  | mm  | mm    | rpm   |      |    |           |
| 11021 | 115 | 3,2 | 22,23 | 13300 | 1,91 | 10 | 110210118 |
| 11021 | 125 | 3,2 | 22,23 | 12200 | 1,99 | 10 | 110210128 |
| 11021 | 180 | 3,2 | 22,23 | 8500  | 3,80 | 10 | 110210183 |
| 11021 | 230 | 3,2 | 22,23 | 6600  | 4,30 | 10 | 110210233 |

## 11023

Disques à ébarber pour l'acier et l'inox à moyeu déporté Enlèvement de matière élevé

A24Q EN 12413



A24Q

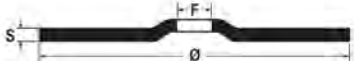

|       | Ø   | S   | F     | max.  | €    |    |           |
|-------|-----|-----|-------|-------|------|----|-----------|
|       | mm  | mm  | mm    | rpm   |      |    |           |
| 11023 | 115 | 6,5 | 22,23 | 13300 | 2,54 | 10 | 110230115 |
| 11023 | 125 | 6,5 | 22,23 | 12200 | 2,77 | 10 | 110230125 |
| 11023 | 230 | 6,5 | 22,23 | 6600  | 8,00 | 10 | 110230230 |

## 11024

Disques à tronçonner épaisseur fine, à moyeu déporté pour l'acier et l'inox Performance élevée et bonne durée de vie

TOP LINE

A46U EN 12413



TOP LINE

A46U



|       | Ø   | S   | F     | max. | €    |    |           |
|-------|-----|-----|-------|------|------|----|-----------|
|       | mm  | mm  | mm    | rpm  |      |    |           |
| 11024 | 230 | 2,0 | 22,23 | 6600 | 5,55 | 10 | 110240230 |

## 11031÷11038

Disques à tronçonner épaisseur fine, à moyeu plat pour l'acier et l'inox Haute performance et très longue durée de vie

TOP LINE

Ø 65 mm

A46U EN 12413



TOP LINE

A46U



|       | Ø  | S   | F     | max.  | €    |    |           |
|-------|----|-----|-------|-------|------|----|-----------|
|       | mm | mm  | mm    | rpm   |      |    |           |
| 11031 | 65 | 1,0 | 6,00  | 24000 | 1,68 | 25 | 110310006 |
| 11031 | 65 | 1,0 | 10,00 | 24000 | 1,68 | 25 | 110310010 |
| 11031 | 65 | 1,6 | 10,00 | 24000 | 1,68 | 25 | 110310020 |

|       | Ø  | S   | F     | max.  | €    |    |           |
|-------|----|-----|-------|-------|------|----|-----------|
|       | mm | mm  | mm    | rpm   |      |    |           |
| 11032 | 76 | 1,0 | 6,00  | 20200 | 1,68 | 25 | 110320006 |
| 11032 | 76 | 1,0 | 10,00 | 20200 | 1,68 | 25 | 110320010 |
| 11032 | 76 | 1,6 | 10,00 | 20200 | 1,68 | 25 | 110320020 |

|       | Ø   | S   | F     | max.  | €    |    |           |
|-------|-----|-----|-------|-------|------|----|-----------|
|       | mm  | mm  | mm    | rpm   |      |    |           |
| 11034 | 115 | 1,0 | 22,23 | 13300 | 2,38 | 25 | 110340022 |
| 11034 | 115 | 1,2 | 22,23 | 13300 | 2,38 | 25 | 110340042 |
| 11034 | 115 | 1,6 | 22,23 | 13300 | 2,38 | 25 | 110340062 |

|       | Ø   | S   | F     | max.  | €    |    |           |
|-------|-----|-----|-------|-------|------|----|-----------|
|       | mm  | mm  | mm    | rpm   |      |    |           |
| 11035 | 125 | 1,0 | 22,23 | 12200 | 2,60 | 25 | 110350022 |
| 11035 | 125 | 1,2 | 22,23 | 12200 | 2,60 | 25 | 110350042 |
| 11035 | 125 | 1,6 | 22,23 | 12200 | 2,60 | 25 | 110350062 |

|       | Ø   | S   | F     | max. | €    |    |           |
|-------|-----|-----|-------|------|------|----|-----------|
|       | mm  | mm  | mm    | rpm  |      |    |           |
| 11037 | 180 | 2,0 | 22,23 | 8500 | 4,25 | 10 | 110370022 |

|       | Ø   | S   | F     | max. | €    |    |           |
|-------|-----|-----|-------|------|------|----|-----------|
|       | mm  | mm  | mm    | rpm  |      |    |           |
| 11038 | 230 | 2,0 | 22,23 | 6600 | 5,10 | 10 | 110380022 |

## 11040

Disques à tronçonner épaisseur fine, à moyeu déporté pour l'acier et l'inox Haute performance et très longue durée de vie

PREMIUM LINE

A36Q EN 12413



**A36Q**



|       | Ø<br>mm | S<br>mm | F<br>mm | max.<br>rpm | €    |    |           |
|-------|---------|---------|---------|-------------|------|----|-----------|
| 11040 | 230     | 2,0     | 22,23   | 6600        | 4,05 | 10 | 110400230 |

## 11045-11046

Disques à tronçonner épaisseur fine, à moyeu plat pour l'acier et l'inox Performance élevée et très bonne durée de vie

PREMIUM LINE

Ø 115 mm

A46Q EN 12413



**A46Q**



|       | Ø<br>mm | S<br>mm | F<br>mm | max.<br>rpm | €    |    |           |
|-------|---------|---------|---------|-------------|------|----|-----------|
| 11045 | 115     | 1,0     | 22,23   | 13300       | 1,89 | 25 | 110450010 |
| 11045 | 115     | 1,2     | 22,23   | 13300       | 1,89 | 25 | 110450012 |
| 11045 | 115     | 1,6     | 22,23   | 13300       | 1,89 | 25 | 110450016 |

|       | Ø<br>mm | S<br>mm | F<br>mm | max.<br>rpm | €    |    |           |
|-------|---------|---------|---------|-------------|------|----|-----------|
| 11046 | 125     | 1,0     | 22,23   | 12200       | 2,02 | 25 | 110460010 |
| 11046 | 125     | 1,2     | 22,23   | 12200       | 2,02 | 25 | 110460012 |
| 11046 | 125     | 1,6     | 22,23   | 12200       | 2,02 | 25 | 110460016 |

## 11048-11049

Disques à tronçonner épaisseur fine, à moyeu plat pour l'acier et l'inox Performance élevée et très bonne durée de vie

Ø 180 mm

A36Q EN 12413



**A36Q**



|       | Ø<br>mm | S<br>mm | F<br>mm | max.<br>rpm | €    |    |           |
|-------|---------|---------|---------|-------------|------|----|-----------|
| 11048 | 180     | 2,0     | 22,23   | 8500        | 2,88 | 10 | 110480019 |

|       | Ø<br>mm | S<br>mm | F<br>mm | max.<br>rpm | €    |    |           |
|-------|---------|---------|---------|-------------|------|----|-----------|
| 11049 | 230     | 2,0     | 22,23   | 6600        | 3,90 | 10 | 110490019 |

## 11050

Disques à ébarber en corindon zirconium Très haut enlèvement de matière et très bonne durée de vie

ZA24R - EN 12413



**ZA24R**



|       | Ø<br>mm | S<br>mm | F<br>mm | max.<br>rpm | €     |    |           |
|-------|---------|---------|---------|-------------|-------|----|-----------|
| 11050 | 115     | 6,5     | 22,23   | 13300       | 4,35  | 10 | 110500115 |
| 11050 | 125     | 6,5     | 22,23   | 12200       | 5,45  | 10 | 110500125 |
| 11050 | 230     | 7,0     | 22,23   | 6600        | 13,10 | 10 | 110500230 |

## 11069

Disques à tronçonner à moyeu déporté pour matériaux de construction, béton, marbre

C30S EN 12413



**C30S**



|       | Ø<br>mm | S<br>mm | F<br>mm | max.<br>rpm | €    |    |           |
|-------|---------|---------|---------|-------------|------|----|-----------|
| 11069 | 115     | 3,2     | 22,23   | 13300       | 2,02 | 10 | 110690115 |
| 11069 | 125     | 3,2     | 22,23   | 12200       | 2,10 | 10 | 110690125 |
| 11069 | 230     | 3,2     | 22,23   | 6600        | 4,75 | 10 | 110690230 |

# Beta

## 11100

Meule forme cylindrique sur tige au corindon rose avec liant céramique

tige Ø 3 x 37 mm

EN 12413

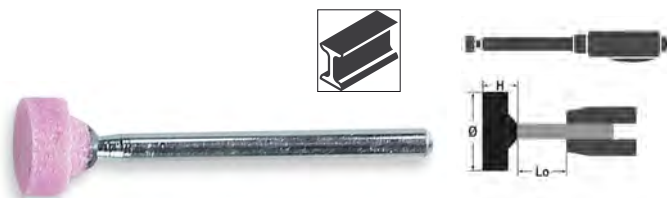

|       | Ø<br>mm | h<br>mm | max. rpm<br>Lo=13 mm |         | €    |    |           |
|-------|---------|---------|----------------------|---------|------|----|-----------|
| 11100 | 4       | 8       | 130.000              | AR60P5V | 1,07 | 25 | 111000004 |
| 11100 | 6       | 10      | 93.100               | AR60P5V | 1,07 | 25 | 111000006 |
| 11100 | 8       | 12      | 64.500               | AR60P5V | 1,07 | 25 | 111000008 |
| 11100 | 10      | 10      | 60.100               | AR60P5V | 1,07 | 25 | 111000011 |
| 11100 | 10      | 12      | 52.700               | AR60P5V | 1,07 | 25 | 111000012 |
| 11100 | 12      | 15      | 37.300               | AR60P5V | 1,21 | 25 | 111000013 |

## 11101

Meule forme cylindrique sur tige au corindon rose avec liant céramique

tige Ø 6 x 40 mm

EN 12413

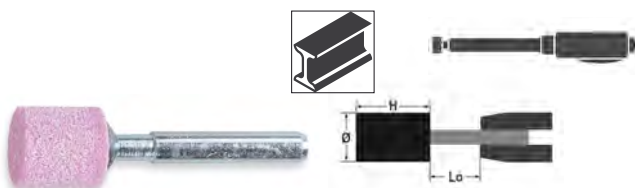

|       | Ø<br>mm | h<br>mm | max. rpm<br>Lo=13 mm |            | €    |    |           |
|-------|---------|---------|----------------------|------------|------|----|-----------|
| 11101 | 4       | 8       | 130.000              | AR60P5V    | 1,28 | 25 | 111010004 |
| 11101 | 5       | 10      | 130.000              | AR60P5V    | 1,28 | 25 | 111010005 |
| 11101 | 6       | 10      | 130.000              | AR60P5V    | 1,28 | 25 | 111010006 |
| 11101 | 8       | 10      | 119.300              | AR60P5V    | 1,28 | 25 | 111010008 |
| 11101 | 10      | 10      | 95.400               | AR60P5V    | 1,28 | 25 | 111010010 |
| 11101 | 10      | 15      | 95.400               | AR60P5V    | 1,28 | 25 | 111010011 |
| 11101 | 10      | 20      | 86.600               | AR60P5V    | 1,40 | 25 | 111010012 |
| 11101 | 10      | 25      | 72.700               | AR60P5V    | 1,53 | 25 | 111010013 |
| 11101 | 10      | 32      | 58.700               | AR60P5V    | 1,60 | 25 | 111010014 |
| 11101 | 12      | 10      | 79.500               | AR60P5V    | 1,15 | 25 | 111010015 |
| 11101 | 12      | 15      | 79.500               | AR60P5V    | 1,21 | 25 | 111010016 |
| 11101 | 12      | 20      | 79.500               | AR60P5V    | 1,33 | 25 | 111010017 |
| 11101 | 15      | 3       | 63.600               | AR60P5V    | 1,15 | 25 | 111010018 |
| 11101 | 15      | 15      | 63.600               | AR60P5V    | 1,28 | 25 | 111010019 |
| 11101 | 16      | 20      | 59.600               | AR46P5V    | 1,47 | 25 | 111010020 |
| 11101 | 16      | 25      | 56.900               | AR46P5V    | 1,53 | 25 | 111010021 |
| 11101 | 16      | 32      | 45.100               | AR46P5V    | 1,73 | 25 | 111010022 |
| 11101 | 20      | 4       | 47.700               | AR60P5V    | 1,15 | 25 | 111010023 |
| 11101 | 20      | 15      | 47.700               | AR46P5V    | 1,28 | 25 | 111010024 |
| 11101 | 20      | 20      | 47.700               | AR46P5V    | 1,53 | 25 | 111010025 |
| 11101 | 20      | 25      | 46.100               | AR46P5V    | 1,60 | 25 | 111010026 |
| 11101 | 20      | 30      | 38.900               | AR46P5V    | 1,74 | 25 | 111010027 |
| 11101 | 20      | 40      | 29.000               | AR46P5V    | 2,22 | 25 | 111010028 |
| 11101 | 25      | 10      | 38.100               | AR60P5V    | 1,28 | 25 | 111010030 |
| 11101 | 25      | 25      | 37.200               | AR36/46P5V | 1,74 | 25 | 111010031 |
| 11101 | 25      | 40      | 23.300               | AR36/46P5V | 2,61 | 10 | 111010032 |
| 11101 | 30      | 10      | 31.800               | AR60P5V    | 1,40 | 25 | 111010034 |
| 11101 | 30      | 30      | 26.200               | AR36/46P5V | 2,07 | 25 | 111010035 |
| 11101 | 30      | 40      | 19.500               | AR36/46P5V | 2,82 | 10 | 111010036 |
| 11101 | 32      | 20      | 29.800               | AR36P5V    | 1,99 | 25 | 111010037 |
| 11101 | 32      | 32      | 23.100               | AR36P5V    | 2,68 | 10 | 111010038 |
| 11101 | 40      | 10      | 23.800               | AR36/46P5V | 2,07 | 25 | 111010041 |
| 11101 | 40      | 20      | 23.800               | AR36P5V    | 2,82 | 10 | 111010042 |
| 11101 | 40      | 25      | 23.400               | AR36P5V    | 2,92 | 10 | 111010043 |
| 11101 | 40      | 30      | 19.700               | AR36P5V    | 3,25 | 10 | 111010044 |
| 11101 | 40      | 40      | 14.700               | AR36P5V    | 3,90 | 10 | 111010045 |
| 11101 | 50      | 15      | 19.000               | AR36P5V    | 3,15 | 10 | 111010051 |
| 11101 | 50      | 25      | 18.800               | AR36P5V    | 3,75 | 10 | 111010052 |
| 11101 | 60      | 10      | 15.900               | AR36P5V    | 3,45 | 10 | 111010060 |

## 11102

Meule forme cylindrique sur tige au corindon rose avec liant céramique

tige Ø 6 x 80 mm

EN 12413

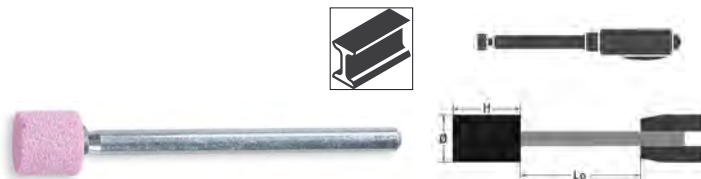

|       | Ø<br>mm | h<br>mm | max. rpm<br>Lo=13 mm |         | €    |    |           |
|-------|---------|---------|----------------------|---------|------|----|-----------|
| 11102 | 8       | 20      | 100.500              | AR60P5V | 1,67 | 25 | 111020008 |
| 11102 | 10      | 15      | 95.400               | AR60P5V | 1,59 | 25 | 111020010 |
| 11102 | 10      | 30      | 62.200               | AR60P5V | 1,93 | 25 | 111020020 |
| 11102 | 12      | 15      | 79.500               | AR60P5V | 1,60 | 25 | 111020022 |
| 11102 | 15      | 15      | 63.600               | AR60P5V | 1,73 | 25 | 111020035 |
| 11102 | 15      | 30      | 51.000               | AR46P5V | 2,16 | 25 | 111020040 |
| 11102 | 20      | 30      | 38.900               | AR46P5V | 2,21 | 25 | 111020060 |

## 11105

Meule forme spéciale cylindrique triangulaire sur tige au corindon rose avec liant céramique

tige Ø 6 x 40 mm

EN 12413



|       | Ø<br>mm | h<br>mm | max. rpm<br>Lo=13 mm |            | €    |    |           |
|-------|---------|---------|----------------------|------------|------|----|-----------|
| 11105 | 20      | 65      | 16.200               | AR36/46P5V | 4,10 | 25 | 111050020 |

## 11106

Meule forme trapézoïdale sur tige au corindon rose avec liant céramique

tige Ø 3 x 37 mm

EN 12413

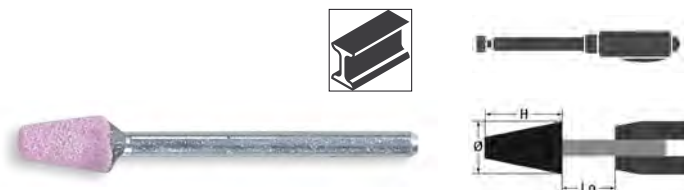

|       | Ø<br>mm | h<br>mm | max. rpm<br>Lo=13 mm |         | €    |    |           |
|-------|---------|---------|----------------------|---------|------|----|-----------|
| 11106 | 6       | 10      | 93.100               | AR60P5V | 1,40 | 25 | 111060006 |

## 11107

Meule forme trapézoïdale sur tige au corindon rose avec liant céramique

tige Ø 6 x 40 mm  
EN 12413

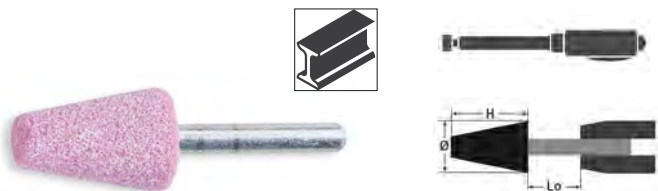

|       | Ø<br>mm | h<br>mm | max. rpm<br>Lo=13 mm |            | €    |    |           |
|-------|---------|---------|----------------------|------------|------|----|-----------|
| 11107 | 12      | 20      | 79.500               | AR60P5V    | 1,60 | 25 | 111070012 |
| 11107 | 15      | 25      | 60.400               | AR46P5V    | 1,93 | 25 | 111070015 |
| 11107 | 20      | 30      | 38.900               | AR46P5V    | 2,22 | 25 | 111070020 |
| 11107 | 25      | 40      | 23.300               | AR36/46P5V | 3,25 | 10 | 111070025 |

## 11110

Meule forme conique bout arrondi sur tige au corindon rose avec liant céramique

tige Ø 3 x 37 mm  
EN 12413

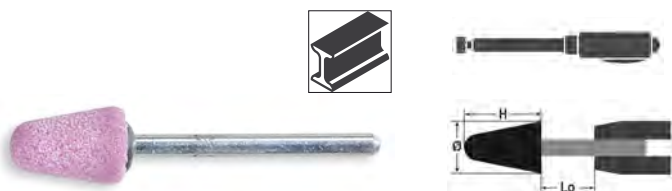

|       | Ø<br>mm | h<br>mm | max. rpm<br>Lo=13 mm |         | €    |    |           |
|-------|---------|---------|----------------------|---------|------|----|-----------|
| 11110 | 10      | 15      | 44.300               | AR60P5V | 1,40 | 25 | 111100010 |

## 11111

Meule forme conique bout arrondi sur tige au corindon rose avec liant céramique

tige Ø 6 x 40 mm  
EN 12413

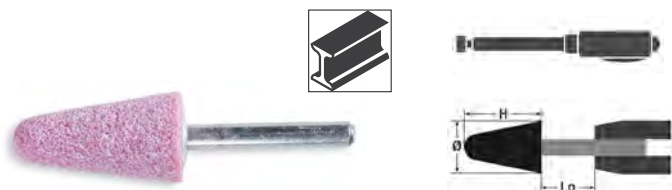

|       | Ø<br>mm | h<br>mm | max. rpm<br>Lo=13 mm |            | €    |    |           |
|-------|---------|---------|----------------------|------------|------|----|-----------|
| 11111 | 10      | 20      | 86.600               | AR60P5V    | 1,67 | 25 | 111110010 |
| 11111 | 15      | 30      | 51.000               | AR46P5V    | 2,14 | 25 | 111110015 |
| 11111 | 16      | 45      | 31.400               | AR46P5V    | 2,92 | 25 | 111110016 |
| 11111 | 20      | 28      | 41.500               | AR46P5V    | 2,22 | 25 | 111110020 |
| 11111 | 20      | 40      | 29.000               | AR46P5V    | 2,82 | 25 | 111110021 |
| 11111 | 30      | 50      | 15.100               | AR36/46P5V | 4,15 | 10 | 111110030 |

## 11115

Meule forme ogive sur tige au corindon rose avec liant céramique

tige Ø 3 x 37 mm  
EN 12413

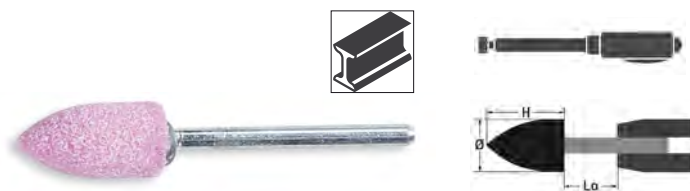

|       | Ø<br>mm | h<br>mm | max. rpm<br>Lo=13 mm |         | €    |    |           |
|-------|---------|---------|----------------------|---------|------|----|-----------|
| 11115 | 10      | 20      | 34.700               | AR60P5V | 1,53 | 25 | 111150010 |

## 11116

Meule forme ogive sur tige au corindon rose avec liant céramique

tige Ø 6 x 40 mm  
EN 12413



|       | Ø<br>mm | h<br>mm | max. rpm<br>Lo=13 mm |            | €    |    |           |
|-------|---------|---------|----------------------|------------|------|----|-----------|
| 11116 | 10      | 20      | 86.600               | AR60P5V    | 1,67 | 25 | 111160010 |
| 11116 | 18      | 30      | 43.000               | AR46P5V    | 2,22 | 25 | 111160018 |
| 11116 | 20      | 50      | 22.500               | AR36/46P5V | 3,45 | 25 | 111160020 |
| 11116 | 22      | 70      | 13.400               | AR36/46P5V | 5,25 | 10 | 111160022 |

## 11120

Meule forme spéciale cylindrique pyramidale sur tige au corindon rose avec liant céramique

tige Ø 3 x 37 mm  
EN 12413

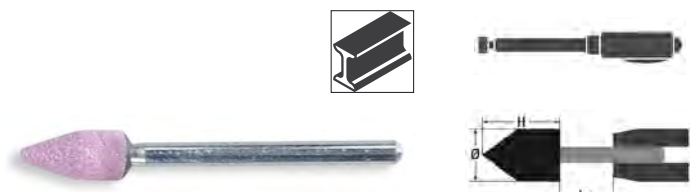

|       | Ø<br>mm | h<br>mm | max. rpm<br>Lo=13 mm |         | €    |    |           |
|-------|---------|---------|----------------------|---------|------|----|-----------|
| 11120 | 6       | 13      | 77.800               | AR60P5V | 1,40 | 25 | 111200006 |

# Beta

## 11121

Meule forme spéciale cylindrique pyramidale sur tige au corindon rose avec liant céramique

tige Ø 6 x 40 mm

EN 12413

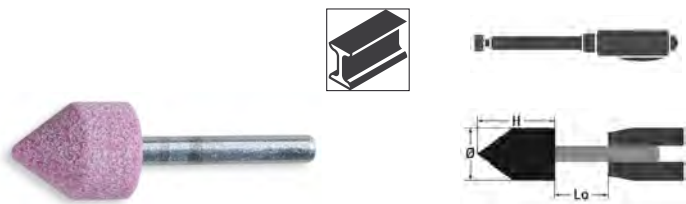

|       | Ø<br>mm | h<br>mm | max. rpm<br>Lo=13 mm |            | €    |    |           |
|-------|---------|---------|----------------------|------------|------|----|-----------|
| 11121 | 6       | 25      | 100.700              | AR60P5V    | 2,22 | 25 | 111210007 |
| 11121 | 12      | 20      | 79.500               | AR60P5V    | 1,60 | 25 | 111210012 |
| 11121 | 20      | 25      | 46.100               | AR46P5V    | 1,98 | 25 | 111210020 |
| 11121 | 25      | 25      | 37.200               | AR36/46P5V | 2,22 | 25 | 111210025 |
| 11121 | 30      | 30      | 26.200               | AR36/46P5V | 2,62 | 25 | 111210030 |

## 11125

Meule forme cylindrique bout arrondi sur tige au corindon rose avec liant céramique

tige Ø 6 x 40 mm

EN 12413

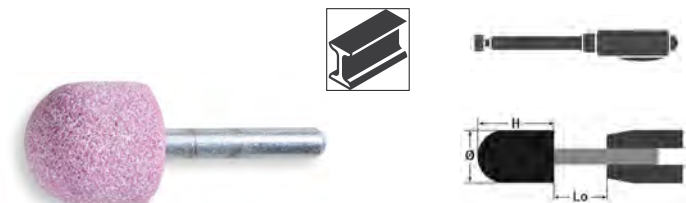

|       | Ø<br>mm | h<br>mm | max. rpm<br>Lo=13 mm |            | €    |    |           |
|-------|---------|---------|----------------------|------------|------|----|-----------|
| 11125 | 6       | 20      | 117.700              | AR60P5V    | 1,79 | 25 | 111250006 |
| 11125 | 25      | 25      | 37.200               | AR36/46P5V | 2,22 | 25 | 111250025 |
| 11125 | 30      | 50      | 15.100               | AR36/46P5V | 4,15 | 10 | 111250030 |
| 11125 | 40      | 40      | 14.700               | AR36P5V    | 4,95 | 10 | 111250040 |

## 11130

Meule forme cylindrique bout arrondi sur tige au corindon rose avec liant céramique

tige Ø 3 x 37 mm

EN 12413

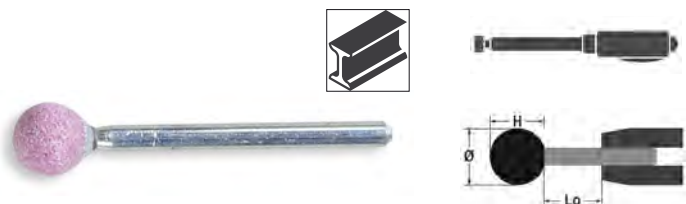

|       | Ø<br>mm | h<br>mm | max. rpm<br>Lo=13 mm |         | €    |    |           |
|-------|---------|---------|----------------------|---------|------|----|-----------|
| 11130 | 6       | 6       | 124.900              | AR60P5V | 1,40 | 25 | 111300006 |
| 11130 | 8       | 8       | 84.800               | AR60P5V | 1,40 | 25 | 111300008 |
| 11130 | 10      | 10      | 60.100               | AR60P5V | 1,40 | 25 | 111300010 |

## 11131

Meule forme sphérique sur tige au corindon rose avec liant céramique

tige Ø 6 x 40 mm

EN 12413

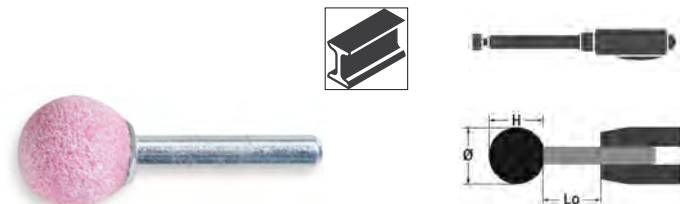

|       | Ø<br>mm | h<br>mm | max. rpm<br>Lo=13 mm |            | €    |    |           |
|-------|---------|---------|----------------------|------------|------|----|-----------|
| 11131 | 10      | 10      | 95.400               | AR60P5V    | 1,53 | 25 | 111310010 |
| 11131 | 15      | 15      | 63.600               | AR60P5V    | 1,60 | 25 | 111310015 |
| 11131 | 20      | 20      | 47.700               | AR46P5V    | 1,93 | 25 | 111310020 |
| 11131 | 25      | 25      | 37.200               | AR36/46P5V | 2,22 | 25 | 111310025 |
| 11131 | 30      | 30      | 26.200               | AR36/46P5V | 2,62 | 25 | 111310030 |

## 11132

Meule forme sphérique sur tige au corindon rose avec liant céramique

tige Ø 6 x 80 mm

EN 12413

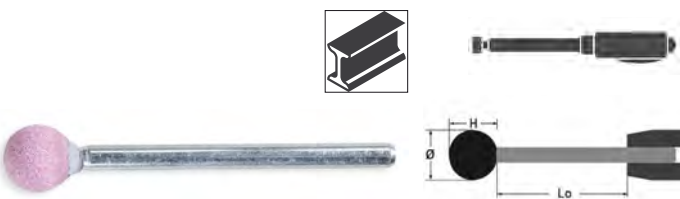

|       | Ø<br>mm | h<br>mm | max. rpm<br>Lo=13 mm |         | €    |    |           |
|-------|---------|---------|----------------------|---------|------|----|-----------|
| 11132 | 10      | 10      | 95.400               | AR60P5V | 1,79 | 25 | 111320010 |
| 11132 | 15      | 15      | 63.600               | AR60P5V | 1,98 | 25 | 111320015 |
| 11132 | 20      | 20      | 47.700               | AR46P5V | 2,35 | 25 | 111320020 |

## 11135

Meule en forme de disque sur tige au corindon rose avec liant céramique

tige Ø 6 x 40 mm

EN 12413

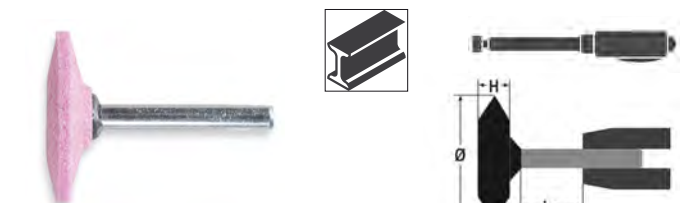

|       | Ø<br>mm | h<br>mm | max. rpm<br>Lo=13 mm |            | €    |    |           |
|-------|---------|---------|----------------------|------------|------|----|-----------|
| 11135 | 30      | 6       | 31.800               | AR60P5V    | 1,74 | 25 | 111350030 |
| 11135 | 40      | 10      | 23.800               | AR36/46P5V | 2,68 | 25 | 111350040 |

## 11140

Meule forme cylindrique sur tige au corindon gris/rose

tige Ø 6 x 40 mm

EN 12413

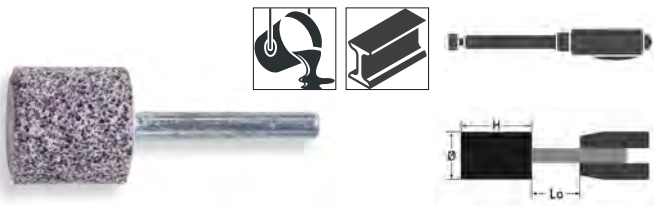

| Ø<br>mm | h<br>mm | max. rpm<br>Lo=13 mm |        | €         |      |    |           |
|---------|---------|----------------------|--------|-----------|------|----|-----------|
| 11140   | 20      | 30                   | 38.900 | A/AR24R5V | 1,74 | 25 | 111400020 |
| 11140   | 25      | 25                   | 37.200 | A/AR24R5V | 1,74 | 25 | 111400025 |
| 11140   | 30      | 30                   | 26.200 | A/AR24R5V | 2,07 | 25 | 111400030 |
| 11140   | 50      | 10                   | 19.000 | A/AR24R5V | 2,82 | 10 | 111400050 |

## 11141

Meule forme cylindrique sur tige au corindon gris/rose

tige Ø 6 x 80 mm

EN 12413

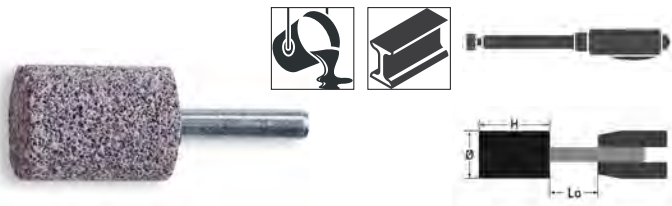

| Ø<br>mm | h<br>mm | max. rpm<br>Lo=13 mm |        | €         |      |    |           |
|---------|---------|----------------------|--------|-----------|------|----|-----------|
| 11141   | 20      | 40                   | 46.800 | A/AR24R5V | 2,46 | 25 | 111410020 |
| 11141   | 30      | 40                   | 31.800 | A/AR24R5V | 3,00 | 10 | 111410030 |
| 11141   | 40      | 40                   | 23.800 | A/AR24R5V | 4,20 | 10 | 111410040 |

## 11145

Meule en forme d'ogive sur tige au corindon gris/rose

tige Ø 6 x 40 mm

EN 12413

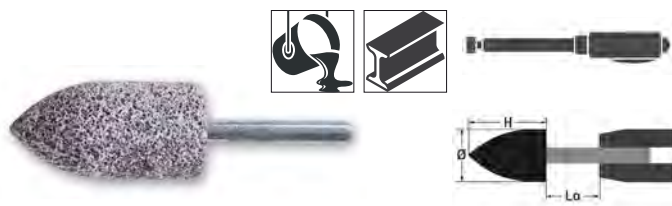

| Ø<br>mm | h<br>mm | max. rpm<br>Lo=13 mm |        | €         |      |    |           |
|---------|---------|----------------------|--------|-----------|------|----|-----------|
| 11145   | 20      | 30                   | 38.900 | A/AR24R5V | 2,22 | 25 | 111450020 |
| 11145   | 25      | 50                   | 18.100 | A/AR24R5V | 3,90 | 10 | 111450025 |

## 11200A-11200B

Disque à lamelles plat Zirconium avec support plastique. Gamme Premium avec double lamelles pour enlèvement plus agressif et longue durée de vie

Exécution plate

PREMIUM LINE

Ø 115 mm

EN 13743

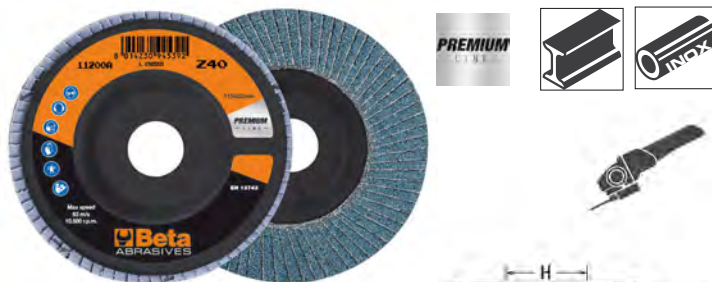

| Ø<br>mm | P   | F<br>mm | €     |      |    |           |  |
|---------|-----|---------|-------|------|----|-----------|--|
| 11200A  | 115 | 40      | 22,23 | 3,15 | 10 | 112000004 |  |
| 11200A  | 115 | 60      | 22,23 | 3,15 | 10 | 112000006 |  |
| 11200A  | 115 | 80      | 22,23 | 3,15 | 10 | 112000008 |  |
| 11200A  | 115 | 120     | 22,23 | 3,15 | 10 | 112000012 |  |

| Ø<br>mm | P   | F<br>mm | €     |      |    |           |  |
|---------|-----|---------|-------|------|----|-----------|--|
| 11200B  | 125 | 40      | 22,23 | 3,80 | 10 | 112000104 |  |
| 11200B  | 125 | 60      | 22,23 | 3,80 | 10 | 112000106 |  |
| 11200B  | 125 | 80      | 22,23 | 3,80 | 10 | 112000108 |  |

## 11202A÷11202C

Disque à lamelles plat Zirconium avec support plastique. Gamme Premium avec double lamelles pour enlèvement plus agressif et longue durée de vie

Exécution plate

PREMIUM LINE

Ø 115 mm

EN 13743

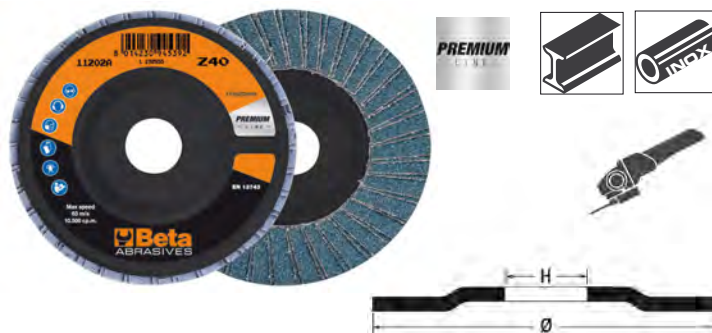

| Ø<br>mm | P   | F<br>mm | €     |      |    |           |  |
|---------|-----|---------|-------|------|----|-----------|--|
| 11202A  | 115 | 40      | 22,23 | 3,15 | 10 | 112020004 |  |
| 11202A  | 115 | 60      | 22,23 | 3,15 | 10 | 112020006 |  |
| 11202A  | 115 | 80      | 22,23 | 3,15 | 10 | 112020008 |  |
| 11202A  | 115 | 120     | 22,23 | 3,15 | 10 | 112020012 |  |

| Ø<br>mm | P   | F<br>mm | €     |      |    |           |  |
|---------|-----|---------|-------|------|----|-----------|--|
| 11202B  | 125 | 40      | 22,23 | 3,80 | 10 | 112020104 |  |
| 11202B  | 125 | 60      | 22,23 | 3,80 | 10 | 112020106 |  |
| 11202B  | 125 | 80      | 22,23 | 3,80 | 10 | 112020108 |  |

| Ø<br>mm | P   | F<br>mm | €     |      |    |           |  |
|---------|-----|---------|-------|------|----|-----------|--|
| 11202C  | 180 | 40      | 22,23 | 8,05 | 10 | 112020204 |  |
| 11202C  | 180 | 60      | 22,23 | 8,05 | 10 | 112020206 |  |



## 11204A-11204B

Disque à lamelles plat Zirconium avec support fibre de verre. Gamme Premium avec simple lamelle pour un enlèvement de matière élevé et longue durée de vie

Exécution plate  
PREMIUM LINE  
Ø 115 mm  
EN 13743

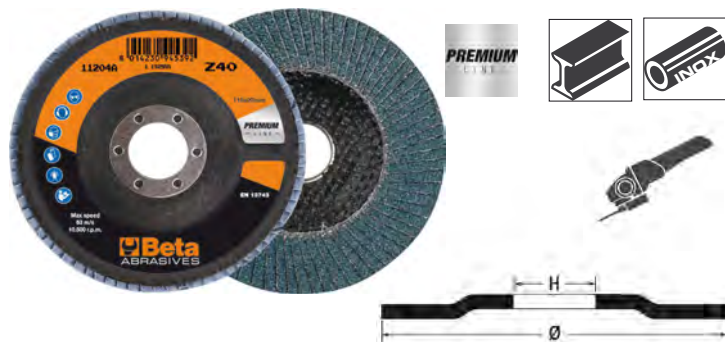

|        | Ø<br>mm | P   | F<br>mm | €    |    |           |
|--------|---------|-----|---------|------|----|-----------|
| 11204A | 115     | 40  | 22,23   | 3,10 | 10 | 112040004 |
| 11204A | 115     | 60  | 22,23   | 3,10 | 10 | 112040006 |
| 11204A | 115     | 80  | 22,23   | 3,10 | 10 | 112040008 |
| 11204A | 115     | 120 | 22,23   | 3,10 | 10 | 112040012 |
| <hr/>  |         |     |         |      |    |           |
|        | Ø<br>mm | P   | F<br>mm | €    |    |           |
| 11204B | 125     | 40  | 22,23   | 3,65 | 10 | 112040104 |
| 11204B | 125     | 60  | 22,23   | 3,65 | 10 | 112040106 |
| 11204B | 125     | 80  | 22,23   | 3,65 | 10 | 112040108 |

## 11208A-11208B

Disque à lamelles plat Zirconium avec support fibre de verre. Gamme Premium avec double lamelles pour enlèvement plus agressif et longue durée de vie

Exécution plate  
PREMIUM LINE  
Ø 115 mm  
EN 13743



|        | Ø<br>mm | P  | F<br>mm | €    |    |           |
|--------|---------|----|---------|------|----|-----------|
| 11208A | 115     | 40 | 22,23   | 3,10 | 10 | 112080004 |
| 11208A | 115     | 60 | 22,23   | 3,10 | 10 | 112080006 |
| <hr/>  |         |    |         |      |    |           |
|        | Ø<br>mm | P  | F<br>mm | €    |    |           |
| 11208B | 125     | 40 | 22,23   | 3,65 | 10 | 112080104 |
| 11208B | 125     | 60 | 22,23   | 3,65 | 10 | 112080106 |

## 11210A-11210B

Disque à lamelles conique Zirconium avec support fibre de verre. Gamme Premium avec simple lamelle pour un enlèvement de matière élevé et longue durée de vie

Exécution conique  
PREMIUM LINE  
Ø 115 mm  
EN 13743

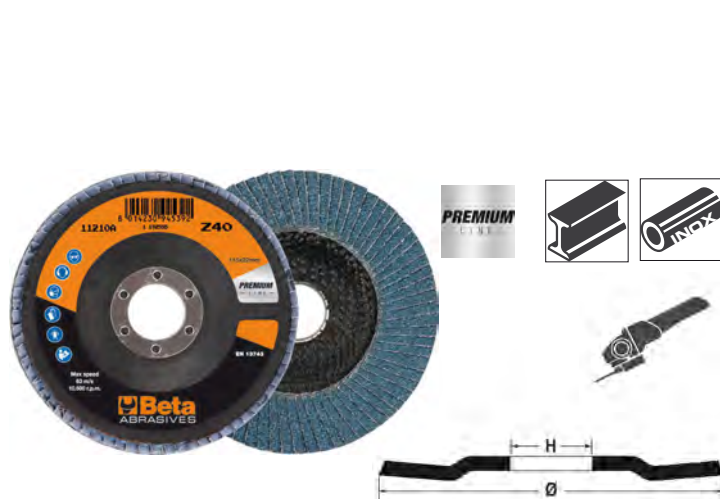

|        | Ø<br>mm | P   | F<br>mm | €    |    |           |
|--------|---------|-----|---------|------|----|-----------|
| 11210A | 115     | 40  | 22,23   | 3,10 | 10 | 112100004 |
| 11210A | 115     | 60  | 22,23   | 3,10 | 10 | 112100006 |
| 11210A | 115     | 80  | 22,23   | 3,10 | 10 | 112100008 |
| 11210A | 115     | 120 | 22,23   | 3,10 | 10 | 112100012 |
| <hr/>  |         |     |         |      |    |           |
|        | Ø<br>mm | P   | F<br>mm | €    |    |           |
| 11210B | 125     | 40  | 22,23   | 3,65 | 10 | 112100104 |
| 11210B | 125     | 60  | 22,23   | 3,65 | 10 | 112100106 |
| 11210B | 125     | 80  | 22,23   | 3,65 | 10 | 112100108 |

## 11212A - 11212B

Disque à lamelles plat Zirconium avec support plastique. Gamme TOP LINE avec simple lamelle pour un enlèvement de matière maximum et très longue durée de vie

Exécution plate  
TOP LINE  
Ø 115 mm  
EN 13743

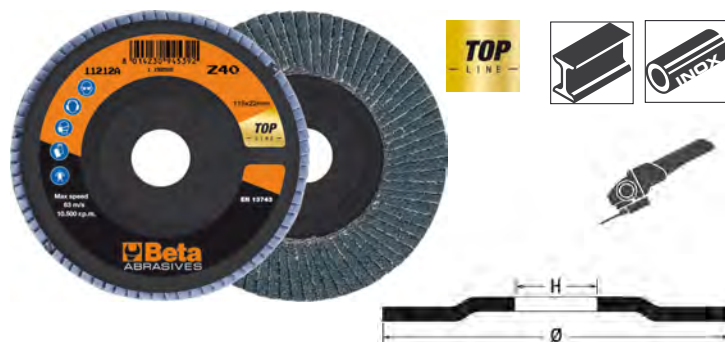

|        | Ø<br>mm | P   | F<br>mm | €    |    |           |
|--------|---------|-----|---------|------|----|-----------|
| 11212A | 115     | 40  | 22,23   | 3,85 | 10 | 112120004 |
| 11212A | 115     | 60  | 22,23   | 3,85 | 10 | 112120006 |
| 11212A | 115     | 80  | 22,23   | 3,85 | 10 | 112120008 |
| 11212A | 115     | 120 | 22,23   | 3,85 | 10 | 112120012 |
| <hr/>  |         |     |         |      |    |           |
|        | Ø<br>mm | P   | F<br>mm | €    |    |           |
| 11212B | 125     | 40  | 22,23   | 4,80 | 10 | 112120104 |
| 11212B | 125     | 60  | 22,23   | 4,80 | 10 | 112120106 |
| 11212B | 125     | 80  | 22,23   | 4,80 | 10 | 112120108 |

## 11214A+11214C

Disque à lamelles plat Zirconium avec support plastique. Gamme TOP LINE avec double lamelles pour un enlèvement de matière très agressif et très longue durée de vie

Exécution plate  
TOP LINE  
Ø 115 mm  
EN 13743

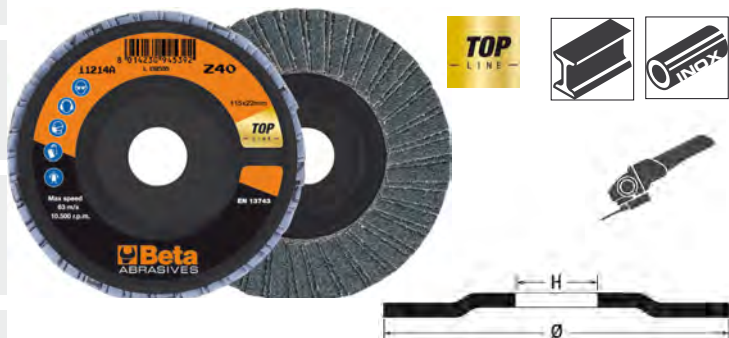

|        | Ø<br>mm | P   | F<br>mm | €    |    |           |
|--------|---------|-----|---------|------|----|-----------|
| 11214A | 115     | 40  | 22,23   | 3,85 | 10 | 112140004 |
| 11214A | 115     | 60  | 22,23   | 3,85 | 10 | 112140006 |
| 11214A | 115     | 80  | 22,23   | 3,85 | 10 | 112140008 |
| 11214A | 115     | 120 | 22,23   | 3,85 | 10 | 112140012 |

|        | Ø<br>mm | P  | F<br>mm | €    |    |           |
|--------|---------|----|---------|------|----|-----------|
| 11214B | 125     | 40 | 22,23   | 4,80 | 10 | 112140104 |
| 11214B | 125     | 60 | 22,23   | 4,80 | 10 | 112140106 |
| 11214B | 125     | 80 | 22,23   | 4,80 | 10 | 112140108 |

|        | Ø<br>mm | P  | F<br>mm | €    |    |           |
|--------|---------|----|---------|------|----|-----------|
| 11214C | 180     | 40 | 22,23   | 9,95 | 10 | 112140204 |
| 11214C | 180     | 60 | 22,23   | 9,95 | 10 | 112140206 |

## 11216A-11216B

Disque à lamelles plat Zirconium avec support fibre de verre. Gamme TOP LINE avec simple lamelle pour un enlèvement de matière maximum et très longue durée de vie

Exécution plate  
TOP LINE  
Ø 115 mm  
EN 13743



|        | Ø<br>mm | P   | F<br>mm | €    |    |           |
|--------|---------|-----|---------|------|----|-----------|
| 11216A | 115     | 40  | 22,23   | 3,85 | 10 | 112160004 |
| 11216A | 115     | 60  | 22,23   | 3,85 | 10 | 112160006 |
| 11216A | 115     | 80  | 22,23   | 3,85 | 10 | 112160008 |
| 11216A | 115     | 120 | 22,23   | 3,85 | 10 | 112160012 |

|        | Ø<br>mm | P  | F<br>mm | €    |    |           |
|--------|---------|----|---------|------|----|-----------|
| 11216B | 125     | 40 | 22,23   | 4,85 | 10 | 112160104 |
| 11216B | 125     | 60 | 22,23   | 4,85 | 10 | 112160106 |
| 11216B | 125     | 80 | 22,23   | 4,85 | 10 | 112160108 |

## 11218A-11218B

Disque à lamelles plat Zirconium avec support fibre de verre. Gamme TOP LINE avec double lamelles pour un enlèvement de matière très agressif et très longue durée de vie

Exécution plate  
TOP LINE  
Ø 115 mm  
EN 13743



|        | Ø<br>mm | P  | F<br>mm | €    |    |           |
|--------|---------|----|---------|------|----|-----------|
| 11218A | 115     | 40 | 22,23   | 3,85 | 10 | 112180004 |
| 11218A | 115     | 60 | 22,23   | 3,85 | 10 | 112180006 |

|        | Ø<br>mm | P  | F<br>mm | €    |    |           |
|--------|---------|----|---------|------|----|-----------|
| 11218B | 125     | 40 | 22,23   | 4,85 | 10 | 112180104 |
| 11218B | 125     | 60 | 22,23   | 4,85 | 10 | 112180106 |

## 11220A-11220B

Disque à lamelles conique Zirconium avec support fibre de verre. Gamme TOP LINE avec simple lamelle pour un enlèvement de matière maximum et très longue durée de vie

Exécution conique  
TOP LINE  
Ø 115 mm  
EN 13743



|        | Ø<br>mm | P   | F<br>mm | €    |    |           |
|--------|---------|-----|---------|------|----|-----------|
| 11220A | 115     | 40  | 22,23   | 3,85 | 10 | 112200004 |
| 11220A | 115     | 60  | 22,23   | 3,85 | 10 | 112200006 |
| 11220A | 115     | 80  | 22,23   | 3,85 | 10 | 112200008 |
| 11220A | 115     | 120 | 22,23   | 3,85 | 10 | 112200012 |

|        | Ø<br>mm | P  | F<br>mm | €    |    |           |
|--------|---------|----|---------|------|----|-----------|
| 11220B | 125     | 40 | 22,23   | 4,70 | 10 | 112200104 |
| 11220B | 125     | 60 | 22,23   | 4,70 | 10 | 112200106 |
| 11220B | 125     | 80 | 22,23   | 4,70 | 10 | 112200108 |

## 11222B

Disques à lamelles conique avec toile abrasive au zirconium, support en fibre de verre Gamme TOP avec double lamelle pour un enlèvement de matière très agressif et très longue durée de vie

Exécution conique  
TOP LINE  
Ø 115 mm  
EN 13743

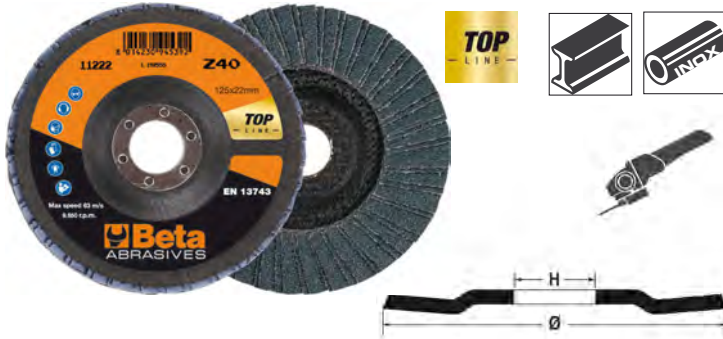

|        | Ø<br>mm | P  | F<br>mm | €    | 📦  | 🖨️        |
|--------|---------|----|---------|------|----|-----------|
| 11222B | 125     | 40 | 22,23   | 4,70 | 10 | 112220104 |
| 11222B | 125     | 60 | 22,23   | 4,70 | 10 | 112220106 |
| 11222B | 125     | 80 | 22,23   | 4,70 | 10 | 112220108 |

## 11230A-11230B

Disque à lamelles plat Corindon avec support plastique. Gamme Premium avec simple lamelle pour un bon enlèvement de matière et bonne durée de vie

Exécution plate  
PREMIUM LINE  
Ø 115 mm  
EN 13743



|        | Ø<br>mm | P   | F<br>mm | €    | 📦  | 🖨️        |
|--------|---------|-----|---------|------|----|-----------|
| 11230A | 115     | 40  | 22,23   | 2,91 | 10 | 112300004 |
| 11230A | 115     | 60  | 22,23   | 2,91 | 10 | 112300006 |
| 11230A | 115     | 80  | 22,23   | 2,91 | 10 | 112300008 |
| 11230A | 115     | 120 | 22,23   | 2,91 | 10 | 112300012 |
| 11230B | 125     | 40  | 22,23   | 3,55 | 10 | 112300104 |
| 11230B | 125     | 60  | 22,23   | 3,55 | 10 | 112300106 |

# Beta

## 11232A

Disque à lamelles plat Corindon avec support plastique. Gamme TOP LINE avec double lamelles un très bon enlèvement de matière et très bonne durée de vie

Exécution plate  
PREMIUM LINE  
Ø 115 mm  
EN 13743

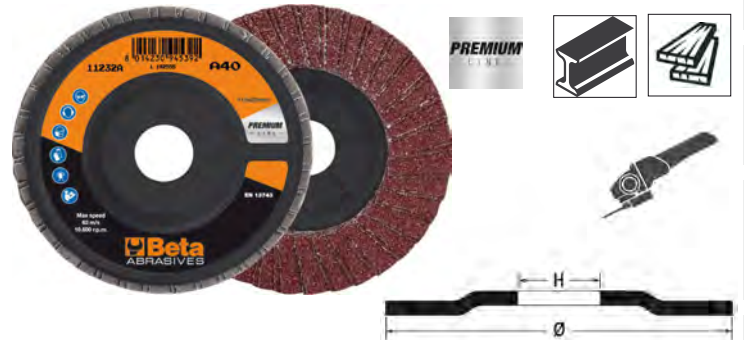

|        | Ø<br>mm | P   | F<br>mm | €    | 📦  | 🖨️        |
|--------|---------|-----|---------|------|----|-----------|
| 11232A | 115     | 40  | 22,23   | 2,91 | 10 | 112320004 |
| 11232A | 115     | 60  | 22,23   | 2,91 | 10 | 112320006 |
| 11232A | 115     | 80  | 22,23   | 2,91 | 10 | 112320008 |
| 11232A | 115     | 120 | 22,23   | 2,91 | 10 | 112320012 |

## 11234A

Disque à lamelles plat Corindon avec support fibre de verre. Gamme TOP avec simple lamelle pour un bon enlèvement de matière et bonne durée de vie

Exécution plate  
TOP LINE  
Ø 115 mm  
EN 13743

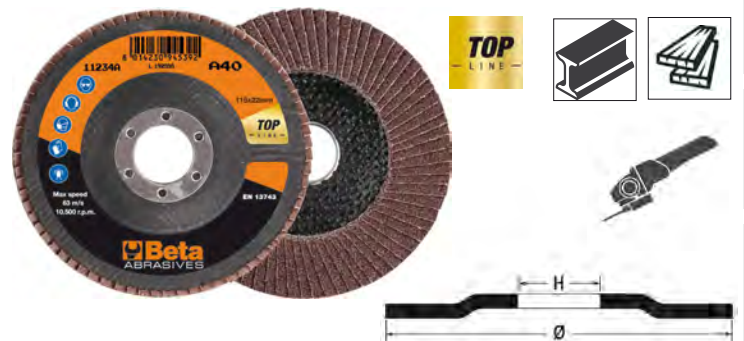

|        | Ø<br>mm | P   | F<br>mm | €    | 📦  | 🖨️        |
|--------|---------|-----|---------|------|----|-----------|
| 11234A | 115     | 40  | 22,23   | 3,45 | 10 | 112340004 |
| 11234A | 115     | 60  | 22,23   | 3,45 | 10 | 112340006 |
| 11234A | 115     | 80  | 22,23   | 3,45 | 10 | 112340008 |
| 11234A | 115     | 120 | 22,23   | 3,45 | 10 | 112340012 |

# Beta

## 11240A-11240B

Disque à lamelles plat Zirconium Céramique avec support plastique. Gamme TOP LINE avec simple lamelle pour agressivité maximum et très longue durée de vie

Exécution plate  
Ø 115 mm  
EN 13743

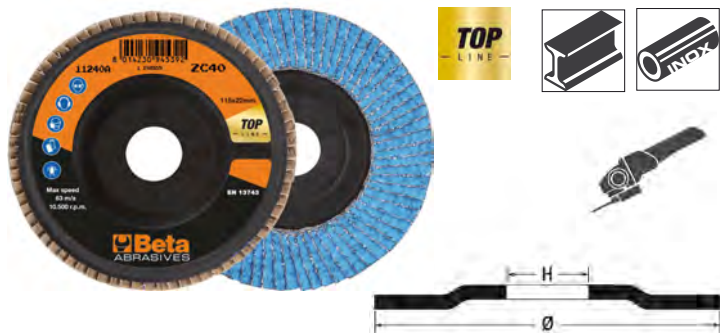

|        | Ø<br>mm | P  | F<br>mm | €    |    |           |
|--------|---------|----|---------|------|----|-----------|
| 11240A | 115     | 40 | 22,23   | 5,60 | 10 | 112400004 |
| 11240A | 115     | 60 | 22,23   | 5,60 | 10 | 112400006 |

|        | Ø<br>mm | P  | F<br>mm | €    |    |           |
|--------|---------|----|---------|------|----|-----------|
| 11240B | 125     | 40 | 22,23   | 7,00 | 10 | 112400104 |
| 11240B | 125     | 60 | 22,23   | 7,00 | 10 | 112400106 |

## 11242A-11242B

Disque à lamelles plat Zirconium Céramique avec support plastique. Gamme TOP avec simple lamelle pour agressivité maximum et très longue durée de vie

Exécution plate  
Ø 115 mm  
EN 13743

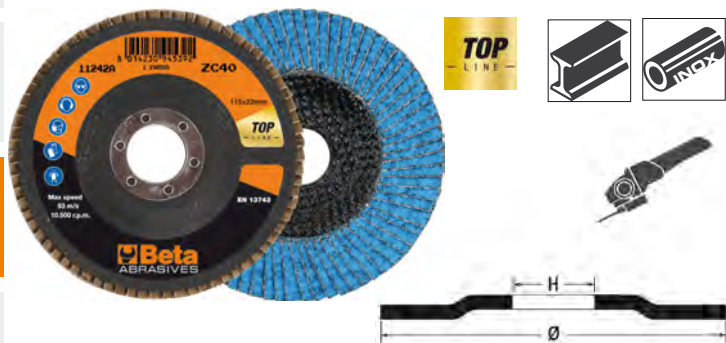

|        | Ø<br>mm | P  | F<br>mm | €    |    |           |
|--------|---------|----|---------|------|----|-----------|
| 11242A | 115     | 40 | 22,23   | 5,55 | 10 | 112420004 |
| 11242A | 115     | 60 | 22,23   | 5,55 | 10 | 112420006 |

|        | Ø<br>mm | P  | F<br>mm | €    |    |           |
|--------|---------|----|---------|------|----|-----------|
| 11242B | 125     | 40 | 22,23   | 6,60 | 10 | 112420104 |
| 11242B | 125     | 60 | 22,23   | 6,60 | 10 | 112420106 |

## 11246A

Disque à lamelles plat Zirconium Céramique avec support plastique. Gamme TOP LINE avec simple lamelle pour agressivité maximum et très longue durée de vie

Exécution plate  
Ø 115 mm  
EN 13743



|        | Ø<br>mm | P  | F<br>mm | €    |    |           |
|--------|---------|----|---------|------|----|-----------|
| 11246A | 115     | 40 | 22,23   | 6,95 | 10 | 112460004 |
| 11246A | 115     | 60 | 22,23   | 6,95 | 10 | 112460006 |

## 11248A-11248B

Disque à lamelles plat Céramique avec support fibre de verre. Gamme TOP LINE avec simple lamelle pour un rendement maximal

Exécution plate  
Ø 115 mm  
EN 13743



|        | Ø<br>mm | P  | F<br>mm | €    |    |           |
|--------|---------|----|---------|------|----|-----------|
| 11248A | 115     | 40 | 22,23   | 6,90 | 10 | 112480004 |
| 11248A | 115     | 60 | 22,23   | 6,90 | 10 | 112480006 |

|        | Ø<br>mm | P  | F<br>mm | €    |    |           |
|--------|---------|----|---------|------|----|-----------|
| 11248B | 125     | 40 | 22,23   | 8,60 | 10 | 112480104 |
| 11248B | 125     | 60 | 22,23   | 8,60 | 10 | 112480106 |

## 11259

Disques à lamelles en feutre pour polissage, support en fibre de verre et lamelle simple

Exécution plate



|       | Ø<br>mm | F<br>mm | €     |    |           |
|-------|---------|---------|-------|----|-----------|
| 11259 | 115     | 22,23   | 11,20 | 10 | 112590115 |
| 11259 | 125     | 22,23   | 12,70 | 10 | 112590125 |

# Beta

## 11260÷11268

Roue à lamelles sur tige

tige Ø 3 mm

EN 13743



|       | Ø<br>mm | h<br>mm | S<br>mm | P  | €    |  |  |
|-------|---------|---------|---------|----|------|--|--|
| 11260 | 10      | 10      | 3       | 60 | 5,45 |  |  |
| 11260 | 15      | 15      | 3       | 60 | 4,30 |  |  |

|       | Ø<br>mm | h<br>mm | S<br>mm | P   | €    |  |  |
|-------|---------|---------|---------|-----|------|--|--|
| 11263 | 30      | 10      | 6       | 60  | 2,88 |  |  |
| 11263 | 30      | 15      | 6       | 60  | 2,88 |  |  |
| 11263 | 30      | 15      | 6       | 80  | 2,88 |  |  |
| 11263 | 30      | 20      | 6       | 40  | 2,91 |  |  |
| 11263 | 30      | 20      | 6       | 60  | 3,10 |  |  |
| 11263 | 30      | 20      | 6       | 80  | 3,10 |  |  |
| 11263 | 30      | 20      | 6       | 120 | 3,10 |  |  |

|       | Ø<br>mm | h<br>mm | S<br>mm | P   | €    |  |  |
|-------|---------|---------|---------|-----|------|--|--|
| 11264 | 40      | 15      | 6       | 60  | 3,00 |  |  |
| 11264 | 40      | 15      | 6       | 80  | 3,00 |  |  |
| 11264 | 40      | 15      | 6       | 120 | 3,00 |  |  |
| 11264 | 40      | 20      | 6       | 40  | 3,25 |  |  |
| 11264 | 40      | 20      | 6       | 60  | 3,25 |  |  |
| 11264 | 40      | 30      | 6       | 40  | 3,70 |  |  |
| 11264 | 40      | 30      | 6       | 60  | 3,70 |  |  |

|       | Ø<br>mm | h<br>mm | S<br>mm | P   | €    |  |  |
|-------|---------|---------|---------|-----|------|--|--|
| 11265 | 50      | 20      | 6       | 60  | 3,75 |  |  |
| 11265 | 50      | 20      | 6       | 80  | 3,75 |  |  |
| 11265 | 50      | 30      | 6       | 40  | 4,25 |  |  |
| 11265 | 50      | 30      | 6       | 60  | 4,25 |  |  |
| 11265 | 50      | 30      | 6       | 80  | 4,25 |  |  |
| 11265 | 50      | 30      | 6       | 120 | 4,45 |  |  |

|       | Ø<br>mm | h<br>mm | S<br>mm | P   | €    |  |  |
|-------|---------|---------|---------|-----|------|--|--|
| 11266 | 60      | 20      | 6       | 40  | 4,45 |  |  |
| 11266 | 60      | 20      | 6       | 60  | 4,45 |  |  |
| 11266 | 60      | 30      | 6       | 40  | 5,00 |  |  |
| 11266 | 60      | 30      | 6       | 60  | 5,00 |  |  |
| 11266 | 60      | 30      | 6       | 80  | 5,00 |  |  |
| 11266 | 60      | 30      | 6       | 120 | 5,45 |  |  |
| 11266 | 60      | 40      | 6       | 60  | 5,75 |  |  |
| 11266 | 60      | 40      | 6       | 80  | 5,75 |  |  |

|       | Ø<br>mm | h<br>mm | S<br>mm | P  | €    |  |  |
|-------|---------|---------|---------|----|------|--|--|
| 11268 | 80      | 30      | 6       | 60 | 6,90 |  |  |
| 11268 | 80      | 30      | 6       | 80 | 6,90 |  |  |

# Beta

## 11271A÷11271C

Roue abrasive non – tissé en corindon

Ø 40 mm

tige Ø 6 mm



|        | Ø<br>mm | h<br>mm | S<br>mm | P  | €    |  |  |
|--------|---------|---------|---------|----|------|--|--|
| 11271A | 40      | 20      | 6       | C  | 7,25 |  |  |
| 11271A | 40      | 20      | 6       | M  | 7,25 |  |  |
| 11271A | 40      | 20      | 6       | F  | 7,25 |  |  |
| 11271A | 40      | 20      | 6       | VF | 7,25 |  |  |

|        | Ø<br>mm | h<br>mm | S<br>mm | P  | €    |  |  |
|--------|---------|---------|---------|----|------|--|--|
| 11271B | 60      | 30      | 6       | C  | 8,10 |  |  |
| 11271B | 60      | 30      | 6       | M  | 8,10 |  |  |
| 11271B | 60      | 30      | 6       | F  | 8,10 |  |  |
| 11271B | 60      | 30      | 6       | VF | 8,10 |  |  |

|        | Ø<br>mm | h<br>mm | S<br>mm | P  | €    |  |  |
|--------|---------|---------|---------|----|------|--|--|
| 11271C | 80      | 50      | 6       | C  | 9,05 |  |  |
| 11271C | 80      | 50      | 6       | M  | 9,05 |  |  |
| 11271C | 80      | 50      | 6       | F  | 9,05 |  |  |
| 11271C | 80      | 50      | 6       | VF | 9,05 |  |  |

## 11276A÷11276C

Roue abrasive non-tissé avec toile abrasive intercalée en corindon

Ø 40 mm

tige Ø 6 mm



|        | Ø<br>mm | h<br>mm | S<br>mm | P     | €    |  |  |
|--------|---------|---------|---------|-------|------|--|--|
| 11276A | 40      | 20      | 6       | M/60  | 8,20 |  |  |
| 11276A | 40      | 20      | 6       | M/80  | 8,20 |  |  |
| 11276A | 40      | 20      | 6       | M/120 | 8,20 |  |  |

|        | Ø<br>mm | h<br>mm | S<br>mm | P     | €    |  |  |
|--------|---------|---------|---------|-------|------|--|--|
| 11276B | 60      | 30      | 6       | M/60  | 8,90 |  |  |
| 11276B | 60      | 30      | 6       | M/80  | 8,90 |  |  |
| 11276B | 60      | 30      | 6       | M/120 | 8,90 |  |  |

# Beta

|        | Ø<br>mm | h<br>mm | S<br>mm | P     | €     |    |           |
|--------|---------|---------|---------|-------|-------|----|-----------|
| 11276C | 80      | 50      | 6       | M/60  | 10,70 | 10 | 112760036 |
| 11276C | 80      | 50      | 6       | M/80  | 10,70 | 10 | 112760038 |
| 11276C | 80      | 50      | 6       | M/120 | 10,70 | 10 | 112760042 |

## 11300A-11300G

Roue à lamelles avec alésage pour touret

Ø 165 x 30 mm

EN 13743

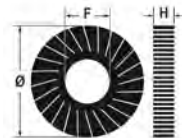

|        | Ø<br>mm | H<br>mm | P   | F<br>mm | €     |   |           |
|--------|---------|---------|-----|---------|-------|---|-----------|
| 11300A | 165     | 30      | 40  | 54      | 30,00 | 3 | 113000004 |
| 11300A | 165     | 30      | 60  | 54      | 30,50 | 3 | 113000006 |
| 11300A | 165     | 30      | 80  | 54      | 32,50 | 3 | 113000008 |
| 11300A | 165     | 30      | 120 | 54      | 35,50 | 3 | 113000012 |
| 11300A | 165     | 30      | 180 | 54      | 37,00 | 3 | 113000018 |
| 11300A | 165     | 30      | 220 | 54      | 38,50 | 3 | 113000022 |

|        | Ø<br>mm | H<br>mm | P   | F<br>mm | €     |   |           |
|--------|---------|---------|-----|---------|-------|---|-----------|
| 11300B | 165     | 50      | 40  | 54      | 41,00 | 2 | 113000104 |
| 11300B | 165     | 50      | 60  | 54      | 43,00 | 2 | 113000106 |
| 11300B | 165     | 50      | 80  | 54      | 45,00 | 2 | 113000108 |
| 11300B | 165     | 50      | 120 | 54      | 49,00 | 2 | 113000112 |
| 11300B | 165     | 50      | 180 | 54      | 54,50 | 2 | 113000118 |
| 11300B | 165     | 50      | 220 | 54      | 57,50 | 2 | 113000122 |

|        | Ø<br>mm | H<br>mm | P   | F<br>mm | €     |   |           |
|--------|---------|---------|-----|---------|-------|---|-----------|
| 11300C | 200     | 30      | 40  | 54      | 36,50 | 3 | 113000204 |
| 11300C | 200     | 30      | 60  | 54      | 37,50 | 3 | 113000206 |
| 11300C | 200     | 30      | 80  | 54      | 41,00 | 3 | 113000208 |
| 11300C | 200     | 30      | 120 | 54      | 43,00 | 3 | 113000212 |
| 11300C | 200     | 30      | 180 | 54      | 47,00 | 3 | 113000218 |

|        | Ø<br>mm | H<br>mm | P   | F<br>mm | €     |   |           |
|--------|---------|---------|-----|---------|-------|---|-----------|
| 11300D | 200     | 50      | 40  | 54      | 48,50 | 2 | 113000304 |
| 11300D | 200     | 50      | 60  | 54      | 54,50 | 2 | 113000306 |
| 11300D | 200     | 50      | 80  | 54      | 57,50 | 2 | 113000308 |
| 11300D | 200     | 50      | 120 | 54      | 64,50 | 2 | 113000312 |
| 11300D | 200     | 50      | 180 | 54      | 68,50 | 2 | 113000318 |
| 11300D | 200     | 50      | 220 | 54      | 74,50 | 2 | 113000322 |

|        | Ø<br>mm | H<br>mm | P   | F<br>mm | €     |   |           |
|--------|---------|---------|-----|---------|-------|---|-----------|
| 11300E | 250     | 30      | 40  | 100     | 63,00 | 3 | 113000404 |
| 11300E | 250     | 30      | 60  | 100     | 67,50 | 3 | 113000406 |
| 11300E | 250     | 30      | 80  | 100     | 68,50 | 3 | 113000408 |
| 11300E | 250     | 30      | 120 | 100     | 72,00 | 3 | 113000412 |

|        | Ø<br>mm | H<br>mm | P   | F<br>mm | €      |   |           |
|--------|---------|---------|-----|---------|--------|---|-----------|
| 11300F | 250     | 50      | 40  | 100     | 91,50  | 2 | 113000504 |
| 11300F | 250     | 50      | 60  | 100     | 92,50  | 2 | 113000506 |
| 11300F | 250     | 50      | 80  | 100     | 94,50  | 2 | 113000508 |
| 11300F | 250     | 50      | 120 | 100     | 99,50  | 2 | 113000512 |
| 11300F | 250     | 50      | 180 | 100     | 116,50 | 2 | 113000518 |
| 11300F | 250     | 50      | 220 | 100     | 127,50 | 2 | 113000522 |

|        | Ø<br>mm | H<br>mm | P  | F<br>mm | €      |   |           |
|--------|---------|---------|----|---------|--------|---|-----------|
| 11300G | 300     | 50      | 40 | 100     | 122,50 | 2 | 113000604 |
| 11300G | 300     | 50      | 60 | 100     | 127,50 | 2 | 113000606 |
| 11300G | 300     | 50      | 80 | 100     | 131,50 | 2 | 113000608 |

## 11320

Roue abrasive non tissée avec alésage pour touret

Ø 200 x 50 mm

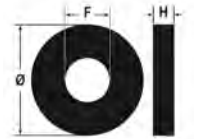

|       | Ø<br>mm | H<br>mm | P  | F<br>mm | €     |   |           |
|-------|---------|---------|----|---------|-------|---|-----------|
| 11320 | 200     | 50      | C  | 76,2    | 37,00 | 2 | 113200006 |
| 11320 | 200     | 50      | M  | 76,2    | 37,00 | 2 | 113200008 |
| 11320 | 200     | 50      | F  | 76,2    | 37,00 | 2 | 113200012 |
| 11320 | 200     | 50      | VF | 76,2    | 37,00 | 2 | 113200024 |

## 11411

Rouleau à lamelles pour satineuse

Ø 100 x 100 mm

EN 13743

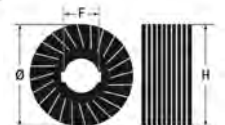

|       | Ø<br>mm | H<br>mm | P   | F<br>mm | €     |   |           |
|-------|---------|---------|-----|---------|-------|---|-----------|
| 11411 | 100     | 100     | 40  | 19,1    | 31,00 | 2 | 114110004 |
| 11411 | 100     | 100     | 60  | 19,1    | 35,00 | 2 | 114110006 |
| 11411 | 100     | 100     | 80  | 19,1    | 36,50 | 2 | 114110008 |
| 11411 | 100     | 100     | 120 | 19,1    | 37,00 | 2 | 114110012 |
| 11411 | 100     | 100     | 240 | 19,1    | 38,00 | 2 | 114110024 |

## 11415B

Roue abrasive non-tissée pour satineuse

Ø 100 x 100 mm



|        | Ø<br>mm | H<br>mm | P  | F<br>mm | €     |   |           |
|--------|---------|---------|----|---------|-------|---|-----------|
| 11415B | 100     | 100     | C  | 19,1    | 26,00 | 2 | 114150106 |
| 11415B | 100     | 100     | M  | 19,1    | 26,00 | 2 | 114150108 |
| 11415B | 100     | 100     | F  | 19,1    | 26,00 | 2 | 114150112 |
| 11415B | 100     | 100     | VF | 19,1    | 26,00 | 2 | 114150124 |

## 11420B

Roue abrasive non-tissé avec lamelles toile intercalées pour satineuse

Ø 100 x 100 mm

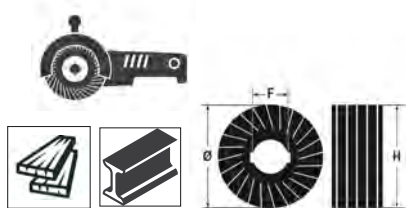

|        | Ø<br>mm | H<br>mm | P      | F<br>mm | €     | 🔧 | 📦         |
|--------|---------|---------|--------|---------|-------|---|-----------|
| 11420B | 100     | 100     | C/60   | 19,1    | 28,50 | 2 | 114200106 |
| 11420B | 100     | 100     | M/80   | 19,1    | 28,50 | 2 | 114200108 |
| 11420B | 100     | 100     | F/120  | 19,1    | 28,50 | 2 | 114200112 |
| 11420B | 100     | 100     | VF/240 | 19,1    | 28,50 | 2 | 114200124 |

## 11431

Disque abrasif non-tissé

Ø 115 mm



|       | Ø<br>mm | P  | F<br>mm | €     | 🔧 | 📦         |
|-------|---------|----|---------|-------|---|-----------|
| 11431 | 115     | C  | 22,23   | 15,40 | 4 | 114310006 |
| 11431 | 115     | M  | 22,23   | 15,40 | 4 | 114310008 |
| 11431 | 115     | F  | 22,23   | 15,40 | 4 | 114310012 |
| 11431 | 115     | VF | 22,23   | 15,40 | 4 | 114310024 |

## 11440A÷11440C

Disque fibre zirconium

Ø 115 mm

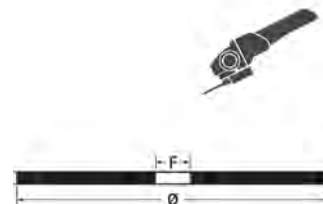

|        | Ø<br>mm | P   | F<br>mm | €    | 🔧  | 📦         |
|--------|---------|-----|---------|------|----|-----------|
| 11440A | 115     | 24  | 22      | 1,42 | 25 | 114400024 |
| 11440A | 115     | 36  | 22      | 1,42 | 25 | 114400036 |
| 11440A | 115     | 60  | 22      | 1,34 | 25 | 114400060 |
| 11440A | 115     | 120 | 22      | 1,34 | 25 | 114400120 |

|        | Ø<br>mm | P   | F<br>mm | €    | 🔧  | 📦         |
|--------|---------|-----|---------|------|----|-----------|
| 11440B | 125     | 24  | 22      | 1,70 | 25 | 114400224 |
| 11440B | 125     | 36  | 22      | 1,70 | 25 | 114400236 |
| 11440B | 125     | 60  | 22      | 1,62 | 25 | 114400260 |
| 11440B | 125     | 120 | 22      | 1,62 | 25 | 114400320 |

|        | Ø<br>mm | P   | F<br>mm | €    | 🔧  | 📦         |
|--------|---------|-----|---------|------|----|-----------|
| 11440C | 180     | 24  | 22      | 2,63 | 25 | 114400424 |
| 11440C | 180     | 36  | 22      | 2,63 | 25 | 114400436 |
| 11440C | 180     | 60  | 22      | 2,53 | 25 | 114400460 |
| 11440C | 180     | 120 | 22      | 2,53 | 25 | 114400520 |

## 11450A÷11450C

Disque fibre corindon

Ø 115 mm

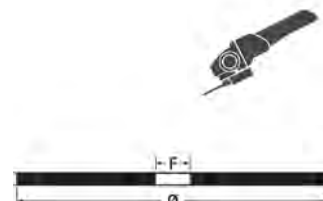

|        | Ø<br>mm | P   | F<br>mm | €    | 🔧  | 📦         |
|--------|---------|-----|---------|------|----|-----------|
| 11450A | 115     | 24  | 22      | 1,11 | 25 | 114500024 |
| 11450A | 115     | 36  | 22      | 1,11 | 25 | 114500036 |
| 11450A | 115     | 60  | 22      | 1,01 | 25 | 114500060 |
| 11450A | 115     | 120 | 22      | 1,01 | 25 | 114500120 |

|        | Ø<br>mm | P   | F<br>mm | €    | 🔧  | 📦         |
|--------|---------|-----|---------|------|----|-----------|
| 11450B | 125     | 24  | 22      | 1,23 | 25 | 114500224 |
| 11450B | 125     | 36  | 22      | 1,23 | 25 | 114500236 |
| 11450B | 125     | 60  | 22      | 1,22 | 25 | 114500260 |
| 11450B | 125     | 120 | 22      | 1,22 | 25 | 114500320 |

|        | Ø<br>mm | P   | F<br>mm | €    | 🔧  | 📦         |
|--------|---------|-----|---------|------|----|-----------|
| 11450C | 180     | 24  | 22      | 1,90 | 25 | 114500424 |
| 11450C | 180     | 36  | 22      | 1,90 | 25 | 114500436 |
| 11450C | 180     | 60  | 22      | 1,78 | 25 | 114500460 |
| 11450C | 180     | 120 | 22      | 1,78 | 25 | 114500520 |

# Beta

## 11488PF

Plateau de fixation pour disques fibrés avec écrou M14



|        | Ø<br>mm | €     |   |           |
|--------|---------|-------|---|-----------|
| 11488P | 115     | 8,60  | 1 | 114880115 |
| 11488P | 125     | 9,40  | 1 | 114880125 |
| 11488P | 180     | 14,40 | 1 | 114880180 |

## 11491-11493-11495

Rouleau de toile abrasive

h 38 mm x 50 m



|       | H<br>mm | L<br>m | P   | €     |   |           |
|-------|---------|--------|-----|-------|---|-----------|
| 11491 | 38      | 50     | 40  | 54,50 | 1 | 114910004 |
| 11491 | 38      | 50     | 60  | 53,50 | 1 | 114910006 |
| 11491 | 38      | 50     | 80  | 52,00 | 1 | 114910008 |
| 11491 | 38      | 50     | 100 | 50,50 | 1 | 114910010 |
| 11491 | 38      | 50     | 120 | 50,50 | 1 | 114910012 |
| 11491 | 38      | 50     | 150 | 50,50 | 1 | 114910015 |
| 11491 | 38      | 50     | 180 | 50,50 | 1 | 114910018 |
| 11491 | 38      | 50     | 220 | 50,50 | 1 | 114910022 |
| 11491 | 38      | 50     | 240 | 50,50 | 1 | 114910024 |
| 11491 | 38      | 50     | 320 | 50,50 | 1 | 114910032 |
| 11491 | 38      | 50     | 400 | 50,50 | 1 | 114910040 |

|       | H<br>mm | L<br>m | P   | €     |   |           |
|-------|---------|--------|-----|-------|---|-----------|
| 11493 | 50      | 50     | 40  | 84,00 | 1 | 114930004 |
| 11493 | 50      | 50     | 60  | 78,50 | 1 | 114930006 |
| 11493 | 50      | 50     | 80  | 78,00 | 1 | 114930008 |
| 11493 | 50      | 50     | 100 | 73,00 | 1 | 114930010 |
| 11493 | 50      | 50     | 120 | 73,00 | 1 | 114930012 |
| 11493 | 50      | 50     | 150 | 73,00 | 1 | 114930015 |
| 11493 | 50      | 50     | 180 | 73,00 | 1 | 114930018 |
| 11493 | 50      | 50     | 220 | 73,00 | 1 | 114930022 |
| 11493 | 50      | 50     | 240 | 73,00 | 1 | 114930024 |
| 11493 | 50      | 50     | 320 | 73,00 | 1 | 114930032 |
| 11493 | 50      | 50     | 400 | 73,00 | 1 | 114930040 |

|       | H<br>mm | L<br>m | P   | €      |   |           |
|-------|---------|--------|-----|--------|---|-----------|
| 11495 | 120     | 25     | 40  | 101,50 | 1 | 114950004 |
| 11495 | 120     | 25     | 60  | 99,00  | 1 | 114950006 |
| 11495 | 120     | 25     | 80  | 95,00  | 1 | 114950008 |
| 11495 | 120     | 25     | 100 | 94,00  | 1 | 114950010 |
| 11495 | 120     | 25     | 120 | 94,00  | 1 | 114950012 |
| 11495 | 120     | 25     | 180 | 94,00  | 1 | 114950018 |
| 11495 | 120     | 25     | 240 | 94,00  | 1 | 114950024 |
| 11495 | 120     | 25     | 400 | 94,00  | 1 | 114950040 |

## 11498

Rouleau de bande non-tissé

h 100 mm x 10 m



|         | H<br>mm | L<br>m | P  | €     |   |           |
|---------|---------|--------|----|-------|---|-----------|
| 11498   | 100     | 10     | M  | 46,00 | 1 | 114980008 |
| 11498   | 100     | 10     | F  | 37,00 | 1 | 114980012 |
| 11498   | 100     | 10     | VF | 37,00 | 1 | 114980015 |
| * 11498 | 100     | 10     | UF | 39,50 | 1 | 114980018 |





# PINCES À SERTIR POUR COSSES

|         |  | Terminaux | Dimensions de la matrice | Range (mm <sup>2</sup> ) | Utilisations   |
|---------|--|-----------|--------------------------|--------------------------|--|
| 1601/PC |  |           |                          |                          | Pour connecteurs téléphoniques et transmission de données 4P/6P/8P |
| 1602    |  |           |                          | 0,75-6                   | Pour cosSES isolées, série légère                                  |
| 1602A   |  |           |                          | 0-6                      | Pour cosSES isolées, modèle standard                               |
| 1603    |  |           |                          | 1,25-5,5                 | Pour cosSES non isolées, série légère                              |
| 1603A   |  |           |                          | 0-8                      | Pour cosSES fermées non isolées, modèle standard                   |
| 1603B   |  |           |                          | 0-8                      | Pour cosSES ouvertes non isolées, modèle standard                  |
| 1606/2  |  |           |                          | 0,14-10                  | Pour cosSES cylindriques   |
| 1606A   |  |           |                          | 0,5-6<br>6-16            | Pour cosSES cylindriques   |
| 1606T   |  |           |                          | 0,1-10                   | Pour cosSES cylindriques, sertissage 4 côtés                       |
| 1607    |  |           |                          | 6,48<br>5,41<br>1,69     | Robuste, pour câbles coaxiaux BNC RG 58, RG 59, RG 62, RG 71       |
| 1608    |  |           |                          | 0,5-6                    | Pour cosSES isolées, avec régulateur de pression                   |
| 1608A   |  |           |                          | 0,75-6                   | Pour bornes isolées série légère                                   |
| 1609    |  |           |                          | 0,5-2,5                  | Pour bornes non isolées  |
| 1609A   |  |           |                          | 0,5-6                    | Pour bornes isolées série légère                                   |
| 1609B   |  |           |                          | 10-120                   | Pour bornes non isolées  |

## 1601/PC

Pince à cliquet pour connecteurs téléphoniques et transmission de données



RJ11-RJ12-RJ45

€ 74,50

2 016010011

## 1602

Pince à cosSES préisolées, série légère

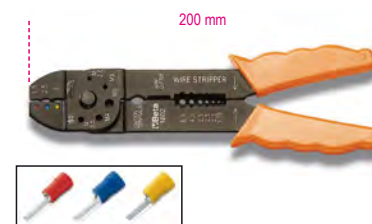

mm<sup>2</sup>  
0,75+6

€ 15,00

5 016020001

## 1602/C9

Pince à cosSES préisolées série légère avec assortiment de 450 cosSES



1602/C9

€ 155,00

1 016020045

1602

|         |       |    |
|---------|-------|----|
|         |       | n. |
| BM00180 | R/6,3 | 50 |
| BM00280 | B/6,3 | 50 |
| BM00380 | G/6,3 | 50 |
| BM00191 | R/6,3 | 50 |
| BM00291 | B/6,3 | 50 |
| BM00392 | G/6,3 | 50 |
| BM00160 | R/1,6 | 50 |
| BM00260 | B/2,3 | 50 |
| BM00360 | G/3,6 | 50 |

420x185x60 mm - 1,5 kg

## 1602A

Pince à cosses préisolées,  
modèle standard

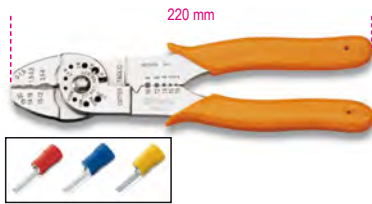

mm<sup>2</sup>  
0÷6 € 70,50 2 016020005

## 1603

Pince à cosses non-isolées,  
série légère

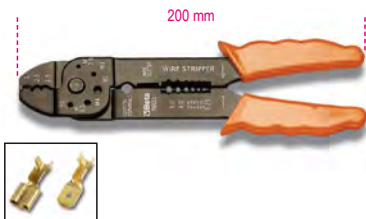

mm<sup>2</sup>  
1,25÷5,5 € 16,00 5 016030001

## 1603A

Pince à cosses non-isolées fermées,  
modèle standard

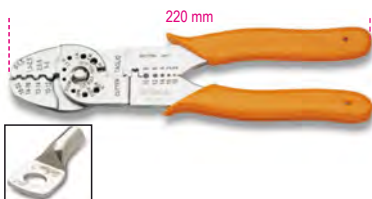

mm<sup>2</sup>  
0÷8 € 70,50 2 016030005

## 1603B

Pince à cosses non-isolées ouvertes,  
modèle standard

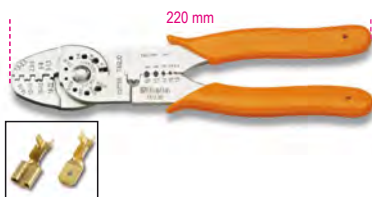

mm<sup>2</sup>  
0÷8 € 72,50 2 016030010



## 1606/2

pince à cosses cylindriques,  
modèle grande capacité



mm<sup>2</sup> L A B € 0,14÷10 175 65 20 423,00 1 016060002

## 1606A

Pince pour cosses tubulaires



mm<sup>2</sup> L A B € 1606A6 0,5÷6 106,50 1 016060010  
1606A16 6÷16 106,50 1 016060016

## 1606A/C9

pince pour cosses tubulaires

avec assortiment de 450 cosses



mm<sup>2</sup> L A B € 1606A/C9 177,50 1 016060045

| Code    | Type  | Quantité |
|---------|-------|----------|
| 1606A6  |       | 1        |
| BM00601 | W/0,5 | 50       |
| BM00604 | N/1,5 | 100      |
| BM00506 | B/2,5 | 100      |
| BM00508 | G/4   | 100      |
| BM00610 | Y/6   | 100      |

420x185x60 mm - 2,5 kg



## 1606T

Pince à sertir auto-ajustable pour cosses  
cylindriques

Moindre effort de soulèvement.



mm<sup>2</sup> L A B € 0,1÷10 173 61 13 375,00 1 016060005

## 1607

Pince à cosses coaxiales,  
modèle professionnel, pour connecteurs  
BNC RG 58, RG 59, RG 62, RG 71



mm<sup>2</sup> L A B € 1607 220 73 19 369,00 1 016070001

## 1608

Pince à cosses préisolées,  
avec régulateur de pression

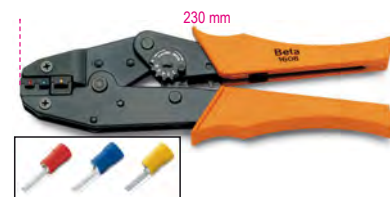

mm<sup>2</sup> L A B € 0,5÷6 138,50 1 016080001

## 1608/C9

Pince avec assortiment de 450 cosses



1608/C9 € 278,00 1 016080045

|         |       | n. |
|---------|-------|----|
| 1608    |       | 1  |
| BM00180 | R/6,3 | 50 |
| BM00280 | B/6,3 | 50 |
| BM00380 | G/6,3 | 50 |
| BM00191 | R/6,3 | 50 |
| BM00291 | B/6,3 | 50 |
| BM00392 | G/6,3 | 50 |
| BM00160 | R/1,6 | 50 |
| BM00260 | B/2,3 | 50 |
| BM00360 | G/3,6 | 50 |

420x185x60 mm - 2 kg

## 1608A

Pince à cosses préisolées, modèle grande capacité



mm<sup>2</sup> 0,75÷6 € 291,00 1 016080005

# Beta

## 1609

Pince à cosses non-isolées automatique, modèle professionnel



mm<sup>2</sup> 0,5÷2,5 € 138,50 1 016090001

## 1609A

Pince pour cosses non-isolées, modèle grande capacité



mm<sup>2</sup> 0,5÷6 € 569,00 1 016090005

## 1609B

Pince à sertir mécanique

pour cosses non isolées de 10 à 120 mm<sup>2</sup>



L mm 600 mm<sup>2</sup> 10÷120 € 383,00 1 016090101

## 1609C/C5

Pince à sertir oléohydraulique en mallette

pour cosses non isolées de 50 à 240 mm<sup>2</sup>



mm<sup>2</sup> 50÷240 € 2.295,00 1 016090210  
500x300x110 mm - 4 kg

## 1609M

Matrices pour 1609C

sertissages hexagonaux



|           | mm <sup>2</sup> | €     |   |           |
|-----------|-----------------|-------|---|-----------|
| 1609M/16  | 10-16           | 87,00 | 1 | 016090221 |
| 1609M/35  | 25-35           | 87,00 | 1 | 016090223 |
| 1609M/70  | 50-70           | 87,00 | 1 | 016090225 |
| 1609M/120 | 95-120          | 87,00 | 1 | 016090227 |
| 1609M/150 | 150             | 87,00 | 1 | 016090229 |
| 1609M/185 | 185             | 87,00 | 1 | 016090231 |
| 1609M/240 | 240             | 87,00 | 1 | 016090233 |

## 1639S

Sonde tire-fils en nylon

avec têtes interchangeables



L m 10 Ø mm 4 € 23,80 1 016390010



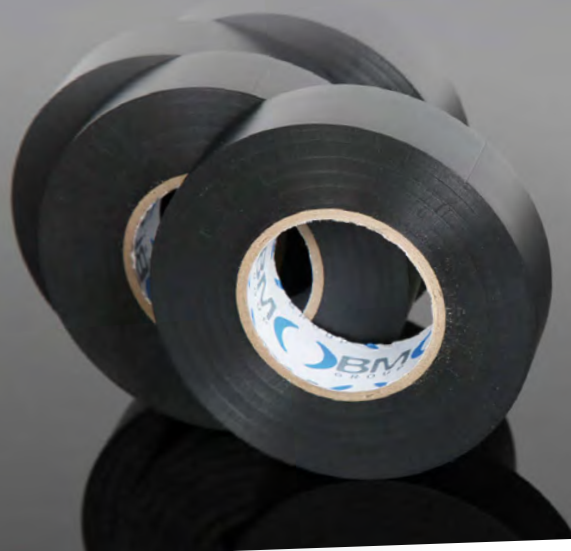
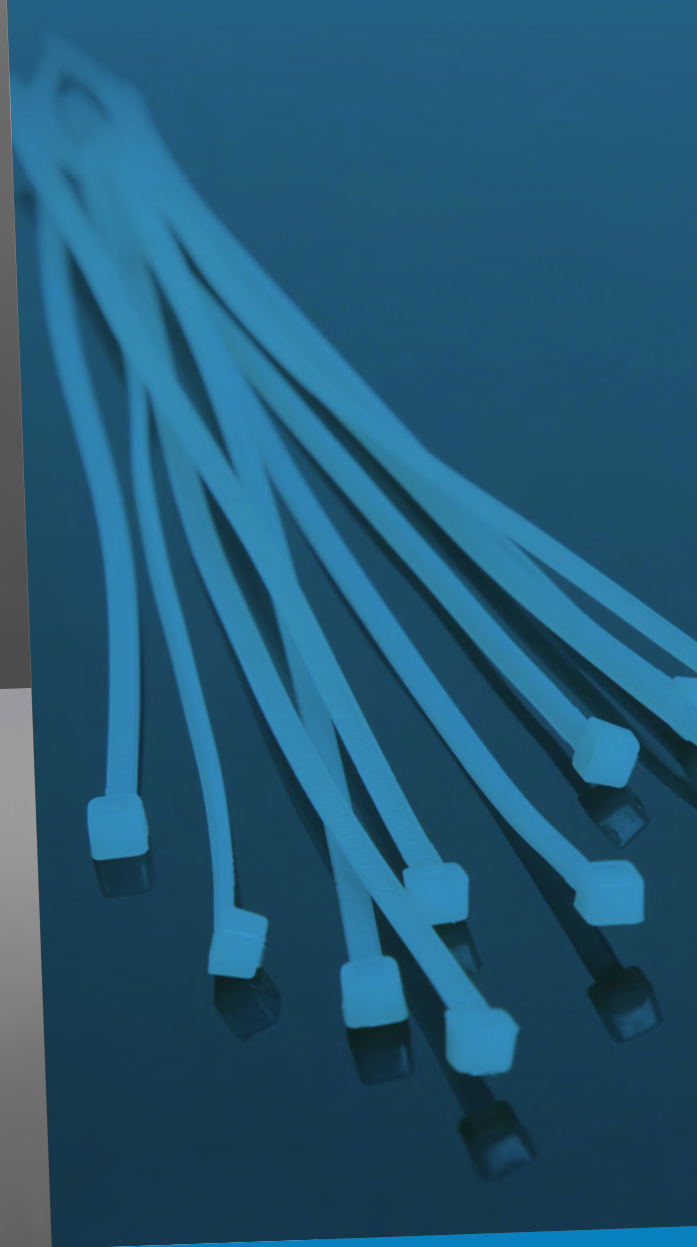
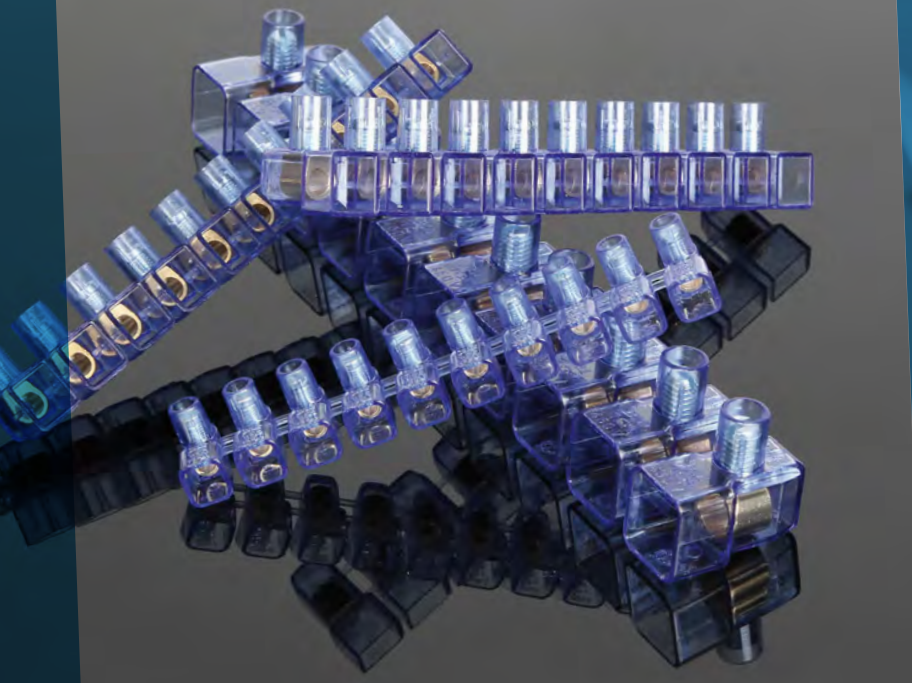

## PRODUITS DE MARQUE BM : COLLIERS, BORNIERES, RUBANS ISOLANTS

Depuis 1958, BM Group conçoit, fabrique et distribue des éléments de raccord et des produits pour l'installation électrique. Qualité, sécurité et fiabilité sont depuis toujours les valeurs de BM qui, associées à la passion pour l'excellence, ont amené la société à devenir, au fur et à mesure, la référence du marché du matériel électrique.

Depuis 2018, BM Group fait partie de Beta Utensili. Une sélection attentive de produits de la marque BM est présentée dans cette section qui intègre la gamme Beta.

## QUALITÉ CERTIFIÉE



## 1610-B

Cosse pré-isulée à œillet

| D mm | mm <sup>2</sup> | L mm | €     | 100 | BM00119 |
|------|-----------------|------|-------|-----|---------|
| 4    | 0,25-1,5        | 20,6 | 8,65  | 100 | BM00119 |
| 5    | 0,25-1,5        | 21,8 | 8,55  | 100 | BM00125 |
| 5    | 1,5-2,5         | 22,4 | 8,70  | 100 | BM00225 |
| 6    | 1,5-2,5         | 26   | 9,75  | 100 | BM00231 |
| 8    | 1,5-2,5         | 29,8 | 11,60 | 100 | BM00237 |
| 6    | 4-6             | 29,1 | 15,30 | 50  | BM00331 |
| 8    | 4-6             | 34,5 | 18,70 | 50  | BM00337 |

- Indiquer dans la commande le nombre d'embouts et non pas le nombre de boîtes  
- Les prix indiqués se réfèrent à 100 pièces

## 1614-P

Cosse pré-isulée à embout

| D mm | mm <sup>2</sup> | L mm | €     | 100 | BM00151 |
|------|-----------------|------|-------|-----|---------|
| 1,9  | 0,25-1,5        | 19   | 8,65  | 100 | BM00151 |
| 1,9  | 1,5-2,5         | 19   | 8,95  | 100 | BM00251 |
| 2,7  | 4-6             | 28   | 15,10 | 50  | BM00350 |

- Indiquer dans la commande le nombre d'embouts et non pas le nombre de boîtes  
- Les prix indiqués se réfèrent à 100 pièces

## 1616-SM

Cosse pré-isulée à fiche mâle

| D mm | mm <sup>2</sup> | L mm | €     | 100 | BM00130 |
|------|-----------------|------|-------|-----|---------|
| 4    | 0,25-1,5        | 21   | 17,00 | 100 | BM00130 |

- Indiquer dans la commande le nombre d'embouts et non pas le nombre de boîtes  
- Les prix indiqués se réfèrent à 100 pièces

## 1618-SF

Cosse pré-isulée à fiche femelle

| D mm | mm <sup>2</sup> | L mm | €     | 100 | BM00140 |
|------|-----------------|------|-------|-----|---------|
| 3,8  | 0,25-1,5        | 23,5 | 19,70 | 100 | BM00140 |

- Indiquer dans la commande le nombre d'embouts et non pas le nombre de boîtes  
- Les prix indiqués se réfèrent à 100 pièces

## 1620-M

Cosse pré-isulée rapide mâle

| HxS mm  | mm <sup>2</sup> | L mm | €     | 100 | BM00180 |
|---------|-----------------|------|-------|-----|---------|
| 6,3x0,8 | 0,25-1,5        | 21   | 16,30 | 100 | BM00180 |
| 6,3x0,8 | 1,5-2,5         | 21   | 17,00 | 100 | BM00280 |
| 6,3x0,8 | 4-6             | 24,5 | 18,50 | 50  | BM00380 |

- Indiquer dans la commande le nombre d'embouts et non pas le nombre de boîtes  
- Les prix indiqués se réfèrent à 100 pièces

## 1622-F

Cosse pré-isulée rapide femelle

| HxS mm  | mm <sup>2</sup> | L mm | €     | 100 | BM00190 |
|---------|-----------------|------|-------|-----|---------|
| 6,3x0,8 | 0,25-1,5        | 20,7 | 16,60 | 100 | BM00190 |
| 2,8x0,5 | 0,25-1,5        | 18,5 | 13,90 | 100 | BM00395 |
| 6,3x0,8 | 1,5-2,5         | 20,7 | 17,00 | 100 | BM00290 |
| 6,3x0,8 | 4-6             | 24,5 | 24,00 | 50  | BM00391 |

- Indiquer dans la commande le nombre d'embouts et non pas le nombre de boîtes  
- Les prix indiqués se réfèrent à 100 pièces

## 1624-FI

Cosse rapide femelle isolée

| HxS mm  | mm <sup>2</sup> | L mm | €     | 100 | BM00191 |
|---------|-----------------|------|-------|-----|---------|
| 6,3x0,8 | 0,25-1,5        | 22   | 18,30 | 100 | BM00191 |
| 6,3x0,8 | 1,5-2,5         | 22   | 18,60 | 50  | BM00291 |
| 6,3x0,8 | 4-6             | 25   | 23,90 | 50  | BM00392 |

- Indiquer dans la commande le nombre d'embouts et non pas le nombre de boîtes  
- Les prix indiqués se réfèrent à 100 pièces

## 1628-C

Connecteur de ligne pré-isolé

| D mm | mm <sup>2</sup> | L mm | €     | 100 | BM00160 |
|------|-----------------|------|-------|-----|---------|
| 1,8  | 0,25-1,5        | 25   | 13,80 | 100 | BM00160 |
| 2,5  | 1,5-2,5         | 26,5 | 16,30 | 100 | BM00260 |
| 3,7  | 4-6             | 27   | 23,30 | 50  | BM00360 |

- Indiquer dans la commande le nombre d'embouts et non pas le nombre de boîtes  
- Les prix indiqués se réfèrent à 100 pièces

## 1630-CR

Connecteur rapide

| D mm     | L mm | €     | 500 | BM00110 |
|----------|------|-------|-----|---------|
| 0,25-1   | 15,3 | 14,20 | 500 | BM00110 |
| 1,25-2,5 | 15,9 | 13,70 | 500 | BM00210 |

- Indiquer dans la commande le nombre d'embouts et non pas le nombre de boîtes  
- Les prix indiqués se réfèrent à 100 pièces

## 1632-TS

Cosse tubulaire simple

| D mm | L mm | €    | 500 | BM00601 |
|------|------|------|-----|---------|
| 0,5  | 14   | 1,72 | 500 | BM00601 |
| 0,75 | 14   | 1,72 | 500 | BM00602 |
| 1    | 14   | 1,72 | 500 | BM00603 |
| 1,5  | 14   | 1,72 | 500 | BM00604 |
| 2,5  | 14   | 2,23 | 250 | BM00506 |
| 4    | 17   | 3,60 | 200 | BM00508 |
| 6    | 20   | 5,75 | 100 | BM00610 |
| 0,5  | 14   | 1,72 | 500 | BM00501 |
| 0,75 | 14   | 1,72 | 500 | BM00502 |
| 1    | 14   | 1,72 | 500 | BM00503 |
| 1,5  | 14   | 1,71 | 500 | BM00504 |
| 6    | 20   | 5,80 | 100 | BM00510 |

- Indiquer dans la commande le nombre d'embouts et non pas le nombre de boîtes  
- Les prix indiqués se réfèrent à 100 pièces

## 1634-TD

Cosse tubulaire double

| D mm   | L mm | €     | 200 | BM00651 |
|--------|------|-------|-----|---------|
| 2x0,5  | 15   | 5,65  | 200 | BM00651 |
| 2x0,75 | 15   | 4,40  | 200 | BM00652 |
| 2x1    | 15   | 4,40  | 200 | BM00654 |
| 2x1,5  | 16   | 4,70  | 200 | BM00656 |
| 2x2,5  | 18,5 | 5,35  | 100 | BM00558 |
| 2x4    | 23   | 15,90 | 100 | BM00560 |
| 2x6    | 26   | 20,60 | 50  | BM00661 |
| 2X0,5  | 15   | 5,70  | 200 | BM00551 |
| 2X0,75 | 15   | 4,45  | 200 | BM00552 |
| 2X1    | 15   | 4,45  | 200 | BM00554 |
| 2X1,5  | 16   | 4,70  | 200 | BM00556 |
| 2X6    | 26   | 20,60 | 50  | BM00561 |

- Indiquer dans la commande le nombre d'embouts et non pas le nombre de boîtes  
- Les prix indiqués se réfèrent à 100 pièces



### 1635-D

Bornes multiples en polypropylène, barrettes  
12 pôles

Corps isolant : polypropylène (PP) naturel  
Corps conducteur : cuivre  
Vis imperdable : acier galvanisé  
Autoextinguibilité : EN 60335-1: 2002+A2:2006 (par. 30.2.3), EN 60695-2-10 à 850 °C, EN 60695-2-11  
Température de fonctionnement : max. 85 °C  
Indice de protection : IP20  
Normes de référence : EN 60998-1: 2004, EN 60998-2-1: 2004, EN 60335-1: 2002 + A2: 2006 (par. 30.2.3), IEC/EN 60695-2-11

CE



| mm²  | L<br>mm | L1<br>mm | mm² | €     |    |        |
|------|---------|----------|-----|-------|----|--------|
| 16   | 93,7    | 14,7     | 2,5 | 1,53  | 50 | BM9200 |
| 20,5 | 116,5   | 17,2     | 4   | 1,89  | 50 | BM9201 |
| 23,5 | 139,5   | 20,1     | 6   | 2,76  | 50 | BM9202 |
| 25,3 | 175,5   | 22,5     | 16  | 4,90  | 25 | BM9203 |
| 35,2 | 228     | 33,5     | 25  | 13,30 | 10 | BM9204 |

### 1635-S

Borne terminale pour connexions volants

Corps isolant : polycarbonate transparent UL94 V0  
Corps conducteur : cuivre  
Vis imperdable : acier galvanisé  
Autoextinguibilité : EN60695-2-10 à 850 °C, EN 60335-1:2002 + A2:2006, EN60695-2-11  
Température de température : max. 85 °C  
Indice de protection : IP20  
Normes de référence : EN60998-1: EN60998-2-1:2004

CE



| mm² | L<br>mm | L1<br>mm | S<br>mm | mm² | N        | €    |    |        |
|-----|---------|----------|---------|-----|----------|------|----|--------|
| 1.5 | 15      | 7.5      | 14.5    | 1.5 | 2        | 1,40 | 10 | BM991  |
|     |         |          |         |     | 1 2÷3    |      |    |        |
| 2.5 | 17.5    | 9        | 18.2    | 2.5 | 2        | 1,42 | 10 | BM992  |
|     |         |          |         |     | 0.75 2÷4 |      |    |        |
| 4   | 21      | 10.3     | 20      | 4   | 2        | 1,89 | 10 | BM9924 |
|     |         |          |         |     | 1.2÷4    |      |    |        |
| 6   | 22.5    | 11.8     | 23      | 6   | 2        | 2,18 | 10 | BM993  |
|     |         |          |         |     | 4 2÷3    |      |    |        |
| 10  | 26      | 14.7     | 26      | 10  | 2        | 3,75 | 10 | BM994  |
|     |         |          |         |     | 2.5 2÷4  |      |    |        |
| 16  | 31.8    | 18.8     | 32.2    | 16  | 2        | 8,90 | 10 | BM995  |
|     |         |          |         |     | 10 2÷3   |      |    |        |
|     |         |          |         |     | 6 2÷4    |      |    |        |

### 1635-S

CE



| mm² | L<br>mm | L1<br>mm | S<br>mm | mm² | N      | €    |    |        |
|-----|---------|----------|---------|-----|--------|------|----|--------|
| 25  | 36,3    | 22,5     | 41,9    | 25  | 2      | 4,15 | 25 | BM9960 |
|     |         |          |         |     | 16 2÷3 |      |    |        |
| 35  | 43,5    | 26,1     | 49,4    | 35  | 2      | 5,35 | 25 | BM9961 |
|     |         |          |         |     | 10 2÷4 |      |    |        |
|     |         |          |         |     | 25 2÷3 |      |    |        |
|     |         |          |         |     | 16 2÷4 |      |    |        |



### 1748-BV2

Collier en nylon,  
couleur naturelle

Matériel : Polyamide PA 6.6  
Classe d'autoextinguibilité : UL 94-V2  
Température de fonctionnement : -40 °C + +85 °C  
Température minimum d'installation : -10 °C  
Résistance aux agents chimiques : Bonne résistance aux bases, aux huiles, aux graisses, aux solvants de chlorure.  
Résistance aux acides limitée. Non résistant aux phénols  
Normes de référence : EN 62275:2015-02  
Classification : type 1 (EN) ; type 21 (UL)

CE



| A<br>mm | L<br>mm | Ø MAX<br>mm | F MAX<br>N | €      |     |         |
|---------|---------|-------------|------------|--------|-----|---------|
| 2.5     | 80      | 14          | 80         | 1,43   | 100 | BMB0824 |
| 2.5     | 100     | 20.5        | 80         | 1,35   | 100 | BMB1025 |
| 2.5     | 120     | 27          | 80         | 2,23   | 100 | BMB1225 |
| 2.5     | 160     | 40          | 80         | 2,99   | 100 | BMB1625 |
| 2.5     | 200     | 52.5        | 80         | 3,45   | 100 | BMB2025 |
| 3.6     | 140     | 33          | 180        | 3,60   | 100 | BMB1436 |
| 3.6     | 200     | 52.5        | 180        | 4,85   | 100 | BMB2036 |
| 3.6     | 300     | 106         | 180        | 6,85   | 100 | BMB2936 |
| 3.6     | 370     | 105         | 180        | 10,30  | 100 | BMB3736 |
| 4.6     | 120     | 24          | 220        | 4,60   | 100 | BMB1248 |
| 4.6     | 160     | 36          | 220        | 4,95   | 100 | BMB1648 |
| 4.8     | 188     | 46          | 220        | 6,15   | 100 | BMB1948 |
| 4.8     | 200     | 50          | 220        | 6,00   | 100 | BMB2048 |
| 4.8     | 250     | 65          | 220        | 8,65   | 100 | BMB2548 |
| 4.8     | 300     | 81          | 220        | 9,00   | 100 | BMB3048 |
| 4.8     | 370     | 103.5       | 220        | 11,20  | 100 | BMB3748 |
| 4.8     | 390     | 110         | 220        | 14,50  | 100 | BMB3948 |
| 4.8     | 430     | 122.5       | 220        | 18,80  | 100 | BMB4348 |
| 4.8     | 530     | 160         | 220        | 31,50  | 100 | BMB5348 |
| 7.6     | 150     | 24          | 550        | 16,10  | 100 | BMB1576 |
| 7.6     | 200     | 51          | 550        | 16,10  | 100 | BMB2076 |
| 7.6     | 300     | 83          | 550        | 18,60  | 100 | BMB2976 |
| 7.6     | 370     | 103.5       | 550        | 22,50  | 100 | BMB3776 |
| 7.6     | 450     | 130.5       | 550        | 37,50  | 100 | BMB4576 |
| 7.6     | 540     | 159         | 550        | 47,50  | 100 | BMB5476 |
| 7.6     | 750     | 226         | 550        | 78,50  | 100 | BMB7576 |
| 8.8     | 550     | 163.5       | 800        | 47,00  | 100 | BMB5390 |
| 8.8     | 710     | 195         | 800        | 65,00  | 100 | BMB7190 |
| 8.8     | 780     | 235.5       | 800        | 71,50  | 100 | BMB7890 |
| 9.0     | 430     | 130.5       | 800        | 38,50  | 100 | BMB4390 |
| 9.0     | 810     | 245         | 800        | 87,00  | 100 | BMB8190 |
| 9.0     | 1020    | 295         | 800        | 119,00 | 100 | BMB1090 |
| 9.0     | 1220    | 375.5       | 800        | 150,00 | 100 | BMB1290 |
| 9.0     | 1530    | 460         | 800        | 204,50 | 100 | BMB1590 |

- Indiquer dans la commande le nombre de colliers et non pas le nombre de boîtes  
- Les prix indiqués se réfèrent à 100 pièces



### 1748V

Collier en nylon,  
couleur vert

Matériau : Polyamide PA 6.6  
Classe d'autoextinguibilité : UL 94-V2  
Température de fonctionnement : -40 °C + +85 °C  
Température minimum d'installation : -10°C  
Résistance aux agents chimiques : Bonne résistance aux bases, aux huiles, aux graisses, aux solvants de chlorure.  
Résistance aux acides limitée. Non résistant aux phénols  
Normes de référence : EN 62275:2015-02  
Classification : type 1 (EN) ; type 21 (UL)

CE



| A<br>mm | L<br>mm | Ø MAX<br>mm | F MAX<br>N | €    |     |         |
|---------|---------|-------------|------------|------|-----|---------|
| 2.5     | 100     | 20.5        | 80         | 1,30 | 100 | BMV1025 |
| 3.6     | 140     | 33          | 180        | 3,45 | 100 | BMV1436 |
| 4.8     | 200     | 50          | 220        | 5,75 | 100 | BMV2048 |
| 4.8     | 300     | 81          | 220        | 8,55 | 100 | BMV3048 |

- Indiquer dans la commande le nombre de colliers et non pas le nombre de boîtes  
- Les prix indiqués se réfèrent à 100 pièces

### 1748N

Collier en nylon,  
couleur noir  
résistant aux UV

Matériel : Polyamide PA 6.6 + carbon black  
Classe d'autoextinguibilité : UL 94-V2  
Température de fonctionnement : -40 °C + +85 °C  
Température minimum d'installation : -10 °C  
Résistance aux agents chimiques : Bonne résistance aux bases, aux huiles, aux graisses, aux solvants de chlorure.  
Résistance aux acides limitée. Non résistant aux phénols  
Normes de référence : EN 62275:2015-02  
Classification : type 1 (EN)

CE



| A<br>mm | L<br>mm | Ø mm  | F MAX<br>N | €      |     |         |
|---------|---------|-------|------------|--------|-----|---------|
| 2.5     | 80      | 14    | 80         | 1,43   | 100 | BMN0824 |
| 2.5     | 100     | 20.5  | 80         | 1,35   | 100 | BMN1025 |
| 2.5     | 120     | 27    | 80         | 2,26   | 100 | BMN1225 |
| 2.5     | 160     | 40    | 80         | 2,99   | 100 | BMN1625 |
| 2.5     | 200     | 52.5  | 80         | 3,45   | 100 | BMN2025 |
| 3.6     | 140     | 33    | 180        | 3,60   | 100 | BMN1436 |
| 3.6     | 200     | 52.5  | 180        | 4,85   | 100 | BMN2036 |
| 3.6     | 300     | 106   | 180        | 6,85   | 100 | BMN2936 |
| 3.6     | 370     | 105   | 180        | 10,50  | 100 | BMN3736 |
| 4.6     | 120     | 24    | 220        | 4,60   | 100 | BMN1248 |
| 4.6     | 160     | 36    | 220        | 5,05   | 100 | BMN1648 |
| 4.8     | 188     | 46    | 220        | 6,25   | 100 | BMN1948 |
| 4.8     | 200     | 50    | 220        | 6,00   | 100 | BMN2048 |
| 4.8     | 250     | 65    | 220        | 8,65   | 100 | BMN2548 |
| 4.8     | 300     | 81    | 220        | 9,00   | 100 | BMN3048 |
| 4.8     | 370     | 103.5 | 220        | 11,20  | 100 | BMN3748 |
| 4.8     | 390     | 110   | 220        | 14,50  | 100 | BMN3948 |
| 4.8     | 430     | 122.5 | 220        | 18,80  | 100 | BMN4348 |
| 4.8     | 530     | 160   | 220        | 31,50  | 100 | BMN5348 |
| 7.6     | 150     | 24    | 550        | 16,10  | 100 | BMN1576 |
| 7.6     | 200     | 51    | 550        | 16,10  | 100 | BMN2076 |
| 7.6     | 300     | 83    | 550        | 18,60  | 100 | BMN2976 |
| 7.6     | 370     | 103.5 | 550        | 22,00  | 100 | BMN3776 |
| 7.6     | 450     | 130.5 | 550        | 37,50  | 100 | BMN4576 |
| 7.6     | 540     | 159   | 550        | 47,50  | 100 | BMN5476 |
| 7.6     | 750     | 226   | 550        | 78,50  | 100 | BMN7576 |
| 8.8     | 550     | 163.5 | 800        | 47,00  | 100 | BMN5390 |
| 8.8     | 710     | 195   | 800        | 64,50  | 100 | BMN7190 |
| 8.8     | 780     | 235.5 | 800        | 71,00  | 100 | BMN7890 |
| 9.0     | 430     | 130.5 | 800        | 38,50  | 100 | BMN4390 |
| 9.0     | 810     | 245   | 800        | 86,00  | 100 | BMN8190 |
| 9.0     | 1020    | 295   | 800        | 119,50 | 100 | BMN1090 |
| 9.0     | 1220    | 375.5 | 800        | 150,00 | 100 | BMN1290 |
| 9.0     | 1530    | 460   | 800        | 204,50 | 100 | BMN1590 |

- Indiquer dans la commande le nombre de colliers et non pas le nombre de boîtes  
- Les prix indiqués se réfèrent à 100 pièces

## 1748-UL

Collier en nylon pour charges lourdes, couleur noir, résistant aux UV et aux chocs

**Matériel :** Polyamide PA 6.6 + carbon black  
**Classe d'autoextinguibilité :** UL 94-V2  
**Température de fonctionnement :** -40 °C ÷ +85 °C  
**Température minimum d'installation :** -10 °C  
**Résistance aux agents chimiques :** Bonne résistance aux bases, aux huiles, aux graisses, aux solvants de chlorure. Résistance aux acides limitée. Non résistant aux phénols.  
**Normes de référence :** EN 62275:2015-02  
**Classification :** type 1 (EN); type 21 (UL)

CE

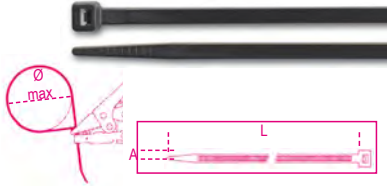

| A    | L    | Ø MAX | F MAX | €      |     |         |
|------|------|-------|-------|--------|-----|---------|
| mm   | mm   | mm    | N     |        |     |         |
| 12.4 | 230  | 57    | 1200  | 46,00  | 100 | BMN2412 |
| 12.4 | 480  | 136.5 | 1200  | 80,00  | 100 | BMN4912 |
| 12.4 | 730  | 216.1 | 1200  | 110,00 | 100 | BMN7412 |
| 12.4 | 880  | 263.9 | 1200  | 133,50 | 100 | BMN8912 |
| 12.4 | 1000 | 305   | 1200  | 157,00 | 100 | BMN1012 |

- Indiquer dans la commande le nombre des collier et non pas le nombre de boîtes
- Les prix indiqués se réfèrent à 100 pièces

## 1748-N2D

Collier en nylon, couleur noir, résistant aux UV

**Matériel :** Polyamide PA 6.6 + carbon black  
**Classe d'autoextinguibilité :** UL 94-V2  
**Température de fonctionnement :** -40 °C ÷ +85 °C  
**Température minimum d'installation :** -10 °C  
**Résistance aux agents chimiques :** Bonne résistance aux bases, aux huiles, aux graisses, aux solvants de chlorure. Résistance aux acides limitée. Non résistant aux phénols.  
**Normes de référence :** EN 62275:2015-02  
**Classification :** type 1 (EN)

CE



| A   | L   | Ø MAX | F MAX | €     |     |         |
|-----|-----|-------|-------|-------|-----|---------|
| mm  | mm  | mm    | N     |       |     |         |
| 9.0 | 180 | 40    | 400   | 24,40 | 100 | BMN1890 |
| 9.0 | 265 | 62    | 540   | 38,50 | 100 | BMN2690 |
| 9.0 | 360 | 93    | 540   | 45,00 | 100 | BMN3690 |

- Indiquer dans la commande le nombre des collier et non pas le nombre de boîtes
- Les prix indiqués se réfèrent à 100 pièces

## 1748-BVO

Collier en nylon autoextinguible, couleur blanche

**Matériel :** Polyamide PA 6.6 + carbon black  
**Classe d'autoextinguibilité :** UL 94-V0  
**Température de fonctionnement :** -40 °C ÷ +85 °C  
**Température minimum d'installation :** -10 °C  
**Résistance aux agents chimiques :** Bonne résistance aux bases, aux huiles, aux graisses, aux solvants de chlorure. Résistance aux acides limitée. Non résistant aux phénols  
**Normes de référence :** EN 62275:2015-02  
**Classification :** type 1 (EN)

CE V0



| A   | L   | Ø MAX | F MAX | €     |     |           |
|-----|-----|-------|-------|-------|-----|-----------|
| mm  | mm  | mm    | N     |       |     |           |
| 2.5 | 100 | 20.5  | 80    | 2,03  | 100 | BMB1025V0 |
| 3.6 | 150 | 36.0  | 180   | 4,85  | 100 | BMB1536V0 |
| 3.6 | 200 | 52.5  | 180   | 7,05  | 100 | BMB2036V0 |
| 4.8 | 200 | 49.5  | 230   | 7,95  | 100 | BMB2048V0 |
| 4.8 | 300 | 81.0  | 230   | 12,00 | 100 | BMB3048V0 |
| 4.8 | 370 | 106.7 | 230   | 16,60 | 100 | BMB3848V0 |
| 7.6 | 370 | 106.7 | 540   | 29,00 | 100 | BMB3876V0 |

- Indiquer dans la commande le nombre des colliers et non pas le nombre de boîtes
- Les prix indiqués se réfèrent à 100 pièces

## 1748-BX

Collier en nylon, couleur bleue, détectable par les détecteurs de métaux

**Matériel :** Polyamide PA 6.6 + poudre métallique  
**Classe d'autoextinguibilité :** UL 94-V2  
**Température de fonctionnement :** -40 °C ÷ +85 °C  
**Température minimum d'installation :** -10 °C  
**Résistance aux agents chimiques :** Bonne résistance aux bases, aux huiles, aux graisses, aux solvants de chlorure. Résistance aux acides limitée. Non résistant aux phénols  
**Normes de référence :** EN 62275:2015-02  
**Classification :** type 1 (EN)

CE

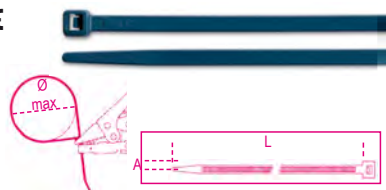

| A   | L   | Ø MAX | F MAX | €     |     |          |
|-----|-----|-------|-------|-------|-----|----------|
| mm  | mm  | mm    | N     |       |     |          |
| 2.5 | 100 | 20.5  | 80    | 2,47  | 100 | BMBX1025 |
| 3.6 | 150 | 36.0  | 180   | 6,30  | 100 | BMBX1536 |
| 3.6 | 200 | 52.5  | 180   | 8,75  | 100 | BMBX2036 |
| 4.8 | 200 | 49.5  | 230   | 10,80 | 100 | BMBX2048 |
| 4.8 | 300 | 81.0  | 230   | 16,30 | 100 | BMBX3048 |
| 4.8 | 370 | 106.7 | 230   | 21,80 | 100 | BMBX3848 |
| 7.6 | 370 | 106.7 | 540   | 39,00 | 100 | BMBX3876 |

## 1748-BL

Collier en nylon avec dent en acier, couleur naturelle

**Matériel :** Polyamide PA 6.6 + acier  
**Classe d'autoextinguibilité :** UL 94-V2  
**Température de fonctionnement :** -40 °C ÷ +85 °C  
**Température minimum d'installation :** -10 °C  
**Résistance aux agents chimiques :** Bonne résistance aux bases, aux huiles, aux graisses, aux solvants de chlorure. Résistance aux acides limitée. Non résistant aux phénols  
**Normes de référence :** EN 62275:2015-02  
**Classification :** type 1 (EN)

CE

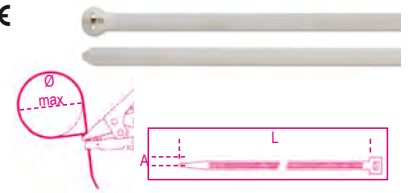

| A   | L   | Ø MAX | F MAX | €     |     |          |
|-----|-----|-------|-------|-------|-----|----------|
| mm  | mm  | mm    | N     |       |     |          |
| 2.5 | 100 | 20.5  | 180   | 4,85  | 100 | BMBL1025 |
| 2.5 | 200 | 52.5  | 180   | 6,20  | 100 | BMBL2025 |
| 3.6 | 140 | 33.0  | 250   | 10,80 | 100 | BMBL1436 |
| 4.8 | 200 | 49.5  | 360   | 15,50 | 100 | BMBL2048 |
| 4.8 | 300 | 81.0  | 360   | 20,30 | 100 | BMBL3048 |
| 4.8 | 370 | 103.5 | 360   | 24,40 | 100 | BMBL3748 |
| 7.6 | 370 | 103.5 | 780   | 44,00 | 100 | BMBL3776 |

- Indiquer dans la commande le nombre de colliers et non pas le nombre de boîtes
- Les prix indiqués se réfèrent à 100 pièces

## 1748-NL

Collier en nylon avec dent en acier, couleur noir, résistant aux UV

**Matériel :** Polyamide PA 6.6 + acier + carbon black  
**Classe d'autoextinguibilité :** UL 94-V2  
**Température de fonctionnement :** -40 °C ÷ +85 °C  
**Température minimum d'installation :** -10 °C  
**Résistance aux agents chimiques :** Bonne résistance aux bases, aux huiles, aux graisses, aux solvants de chlorure. Résistance aux acides limitée. Non résistant aux phénols  
**Normes de référence :** EN 62275:2015-02  
**Classification :** type 1 (EN)

CE

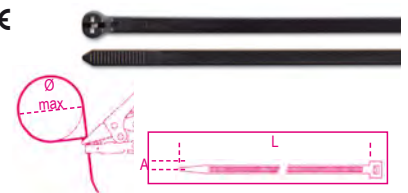

| A   | L   | Ø MAX | F MAX | €     |     |          |
|-----|-----|-------|-------|-------|-----|----------|
| mm  | mm  | mm    | N     |       |     |          |
| 2.5 | 100 | 20.5  | 180   | 4,85  | 100 | BMNL1025 |
| 2.5 | 200 | 52.5  | 180   | 6,20  | 100 | BMNL2025 |
| 3.6 | 140 | 33.0  | 250   | 10,80 | 100 | BMNL1436 |
| 4.8 | 200 | 49.5  | 360   | 14,90 | 100 | BMNL2048 |
| 4.8 | 300 | 81.0  | 360   | 19,30 | 100 | BMNL3048 |
| 4.8 | 370 | 103.5 | 360   | 22,80 | 100 | BMNL3748 |
| 7.6 | 370 | 103.5 | 780   | 43,00 | 100 | BMNL3776 |

- Indiquer dans la commande le nombre de colliers et non pas le nombre de boîtes
- Les prix indiqués se réfèrent à 100 pièces

**Beta**

**Beta**

## 1748-BR

Collier en nylon réutilisable,  
couleur naturelle

Matériel : Polyamide PA 6.6  
Classe d'autoextinguibilité : UL 94-V2  
Température de fonctionnement : -40 °C ÷ +85 °C  
Température minimum d'installation : -10 °C  
Résistance aux agents chimiques : Bonne résistance aux bases, aux huiles, aux graisses, aux solvants de chlorure.  
Résistance aux acides limitée. Non résistant aux phénols  
Normes de référence : EN 62275:2015-02  
Classification: type 1 (EN) ; type 21 (UL)

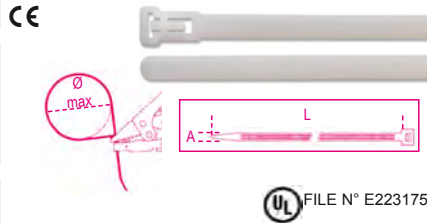

| A   | L   | Ø MAX | F MAX | €     | 100 | 100      |
|-----|-----|-------|-------|-------|-----|----------|
| mm  | mm  | mm    | N     |       |     |          |
| 7.6 | 150 | 40    | 230   | 16,40 | 100 | BMBR1576 |
| 7.6 | 200 | 55    | 230   | 17,60 | 100 | BMBR2076 |
| 7.6 | 300 | 82    | 230   | 29,50 | 100 | BMBR3076 |

## 1748-BH

Collier en nylon avec œillet,  
couleur naturelle

Matériel : Polyamide PA 6.6  
Classe d'autoextinguibilité : UL 94-V2  
Température de fonctionnement : -40 °C ÷ +85 °C  
Température minimum d'installation : -10 °C  
Résistance aux agents chimiques : Bonne résistance aux bases, aux huiles, aux graisses, aux solvants de chlorure.  
Résistance aux acides limitée. Non résistant aux phénols  
Normes de référence : EN 62275:2015-02  
Classification: type 1 (EN) ; type 21 (UL)



| A     | L   | Ø MAX | F MAX | €     | 100 | 100      |
|-------|-----|-------|-------|-------|-----|----------|
| mm    | mm  | mm    | N     |       |     |          |
| 2.5   | 110 | 19.0  | 80    | 4,45  | 100 | BMBH1125 |
| * 4.8 | 200 | 49.8  | 230   | 10,80 | 100 | BMBH2048 |
| * 7.6 | 305 | 78.7  | 550   | 35,50 | 100 | BMBH3076 |

## 1748-BP

Collier en nylon à insertion,  
couleur naturelle

Matériel : Polyamide PA 6.6  
Classe d'autoextinguibilité : UL 94-V2  
Température de fonctionnement : -40 °C ÷ +85 °C  
Température minimum d'installation : -10 °C  
Résistance aux agents chimiques : Bonne résistance aux bases, aux huiles, aux graisses, aux solvants de chlorure.  
Résistance aux acides limitée. Non résistant aux phénols  
Normes de référence : EN 62275:2015-02  
Classification: type 1 (EN) ; type 21 (UL)

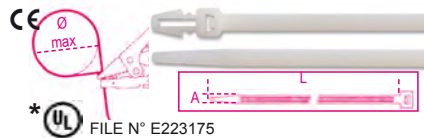

| A     | L   | Ø MAX | F MAX | €     | 100 | 100      |
|-------|-----|-------|-------|-------|-----|----------|
| mm    | mm  | mm    | N     |       |     |          |
| 3.6   | 155 | 37.9  | 180   | 6,70  | 100 | BMBP1536 |
| * 4.8 | 200 | 50.8  | 230   | 11,50 | 100 | BMBP2048 |

## 1748-BT

Collier en nylon avec plaque transversale 25x8  
mm,  
couleur naturelle

Matériel : Polyamide PA 6.6  
Classe d'autoextinguibilité : UL 94-V2  
Température de fonctionnement : -40 °C ÷ +85 °C  
Température minimum d'installation : -10 °C  
Résistance aux agents chimiques : Bonne résistance aux bases, aux huiles, aux graisses, aux solvants de chlorure.  
Résistance aux acides limitée. Non résistant aux phénols  
Normes de référence : EN 62275:2015-02  
Classification: type 1 (EN) ; type 21 (UL)

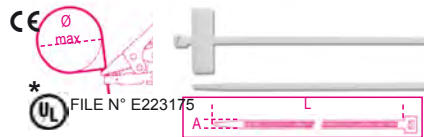

| A     | L   | Ø MAX | F MAX | €     | 100 | 100       |
|-------|-----|-------|-------|-------|-----|-----------|
| mm    | mm  | mm    | N     |       |     |           |
| * 2.5 | 100 | 22.0  | 80    | 7,35  | 100 | BMBT21025 |
| 2.5   | 200 | 53.5  | 80    | 11,70 | 100 | BMBT22025 |

- Indiquer dans la commande le nombre de colliers et non pas le nombre de boîtes  
- Les prix indiqués se réfèrent à 100 pièces

## 1748-BT2

Collier en nylon avec plaque longitudinale  
13x27 mm,  
couleur naturelle

Matériel : Polyamide PA 6.6  
Classe d'autoextinguibilité : UL 94-V2  
Température de fonctionnement : -40 °C ÷ +85 °C  
Température minimum d'installation : -10 °C  
Résistance aux agents chimiques : Bonne résistance aux bases, aux huiles, aux graisses, aux solvants de chlorure.  
Résistance aux acides limitée. Non résistant aux phénols  
Normes de référence : EN 62275:2015-02  
Classification: type 1 (EN)



| A   | L   | Ø MAX | F MAX | €     | 100 | 100       |
|-----|-----|-------|-------|-------|-----|-----------|
| mm  | mm  | mm    | N     |       |     |           |
| 4.8 | 190 | 51    | 230   | 13,80 | 100 | BMBT12248 |

## 1748-BT3

Collier en nylon avec plaque externe 20x9  
mm,  
couleur naturelle

Matériel : Polyamide PA 6.6  
Classe d'autoextinguibilité : UL 94-V2  
Température de fonctionnement : -40 °C ÷ +85 °C  
Température minimum d'installation : -10 °C  
Résistance aux agents chimiques : Bonne résistance aux bases, aux huiles, aux graisses, aux solvants de chlorure.  
Résistance aux acides limitée. Non résistant aux phénols  
Normes de référence : EN 62275:2015-02  
Classification: type 1 (EN)

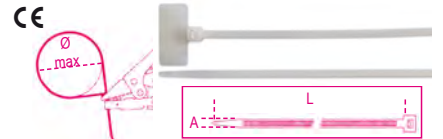

| A   | L   | Ø MAX | F MAX | €    | 100 | 100       |
|-----|-----|-------|-------|------|-----|-----------|
| mm  | mm  | mm    | N     |      |     |           |
| 2.5 | 110 | 22    | 80    | 7,70 | 100 | BMBT11125 |

- Indiquer dans la commande le nombre de colliers et non pas le nombre de boîtes  
- Les prix indiqués se réfèrent à 100 pièces

## 1748-BA1

Embase de fixation

Matériel : Polyamide PA 6.6  
Classe d'autoextinguibilité : UL 94-V2  
Température de fonctionnement : -40 °C ÷ +85 °C  
Température minimum d'installation : -10 °C  
Résistance aux agents chimiques: Bonne résistance aux bases, aux huiles, aux graisses, aux solvants de chlorure.  
Résistance aux acides limitée. Non résistant aux phénols



| SxDxH        | Ø   | F   | €     | 100 | 100     |
|--------------|-----|-----|-------|-----|---------|
| mm           | mm  | mm  |       |     |         |
| 15.2x9.4x6.8 | 3.3 | 3.6 | 10,40 | 100 | BMB0905 |
| 22x16.2x10.8 | 5.2 | 9   | 23,40 | 100 | BMB0906 |

- Indiquer dans la commande le nombre de colliers et non pas le nombre de boîtes  
- Les prix indiqués se réfèrent à 100 pièces

## 1748-NA1

Embase de fixation

Matériel : Polyamide PA 6.6  
Classe d'autoextinguibilité : UL 94-V2  
Température de fonctionnement : -40 °C ÷ +85 °C  
Température minimum d'installation : -10 °C  
Résistance aux agents chimiques: Bonne résistance aux bases, aux huiles, aux graisses, aux solvants de chlorure.  
Résistance aux acides limitée. Non résistant aux phénols



| SxDxH        | Ø   | F   | €     | 100 | 100     |
|--------------|-----|-----|-------|-----|---------|
| mm           | mm  | mm  |       |     |         |
| 15.2x9.4x6.8 | 3.3 | 3.6 | 10,80 | 100 | BMN0905 |
| 22x16.2x10.8 | 5.2 | 9   | 18,90 | 100 | BMN0906 |

- Indiquer dans la commande le nombre de colliers et non pas le nombre de boîtes  
- Les prix indiqués se réfèrent à 100 pièces



## 1748-BA2

Embase de fixation bidirectionnelle

Matériel : Polyamide PA 6.6  
 Classe d'autoextinguibilité : UL 94-V2  
 Température de fonctionnement : -40 °C ÷ +85 °C  
 Température minimum d'installation : -10 °C  
 Résistance aux agents chimiques: Bonne résistance aux bases, aux huiles, aux graisses, aux solvants de chlorure.  
 Résistance aux acides limitée. Non résistant aux phénols

CE

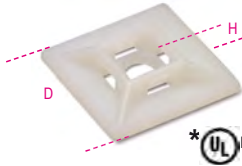

| SxDxH<br>mm | F<br>mm | €     | 📦   | 🖨️      |
|-------------|---------|-------|-----|---------|
| 19x19x5.4   | 3.6     | 12,90 | 100 | BMB0901 |
| * 28x28x7   | 4.8     | 17,80 | 100 | BMB0902 |
| * 28x28x5.8 | 4.8     | 16,30 | 100 | BMB0903 |

## 1748-NA2

Embase de fixation bidirectionnelle, résistante aux UV

Matériel : Polyamide PA 6.6  
 Classe d'autoextinguibilité : UL 94-V2  
 Température de fonctionnement : -40 °C ÷ +85 °C  
 Température minimum d'installation : -10 °C  
 Résistance aux agents chimiques: Bonne résistance aux bases, aux huiles, aux graisses, aux solvants de chlorure.  
 Résistance aux acides limitée. Non résistant aux phénols

CE



| SxDxH<br>mm | F<br>mm | €     | 📦   | 🖨️      |
|-------------|---------|-------|-----|---------|
| 19x19x5.4   | 3.6     | 12,90 | 100 | BMN0901 |
| * 28x28x7   | 4.8     | 17,80 | 100 | BMN0902 |
| * 28x28x5.8 | 4.8     | 16,20 | 100 | BMN0903 |

- Indiquer dans la commande le nombre de colliers et non pas le nombre de boîtes  
 - Les prix indiqués se réfèrent à 100 pièces

## 1748-S

Collier autobloquant en acier inoxydable

Matériel : acier inox AISI 304 + polyester  
 Dispositif de fixation : à billes  
 Classe d'autoextinguibilité : non inflammable  
 Plenum rating : AH-1  
 Résistance aux rayons UV : excellente  
 Température de fonctionnement : -60 °C ÷ +300 °C  
 Température minimum d'installation : -60 °C  
 Résistance aux agents chimiques : excellente  
 Normes de référence : EN 62275:2015-02  
 Classification : type 2 (EN) ; type 2 (UL)

CE

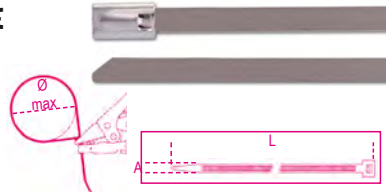

| A<br>mm | L<br>mm | ØMAX<br>mm | Trazione<br>N | €      | 📦   | 🖨️      |
|---------|---------|------------|---------------|--------|-----|---------|
| 4.6     | 125     | 38         | 890           | 78,50  | 100 | BMS1345 |
| 4.6     | 200     | 61.9       | 890           | 81,00  | 100 | BMS2045 |
| 7.9     | 200     | 61.9       | 1500          | 86,50  | 100 | BMS2079 |
| 4.6     | 290     | 90.6       | 890           | 86,50  | 100 | BMS3045 |
| 7.9     | 300     | 90.6       | 1500          | 99,00  | 100 | BMS3079 |
| 4.6     | 360     | 112.8      | 890           | 95,50  | 100 | BMS3745 |
| 7.9     | 360     | 112.8      | 1500          | 108,50 | 100 | BMS3779 |
| 7.9     | 500     | 163.8      | 1500          | 128,50 | 100 | BMS5079 |
| 4.6     | 520     | 163.8      | 890           | 95,50  | 100 | BMS5245 |
| 4.6     | 680     | 214.8      | 890           | 101,50 | 100 | BMS6845 |
| 7.9     | 680     | 214.8      | 1500          | 147,00 | 100 | BMS6879 |
| 4.6     | 840     | 265.7      | 890           | 106,00 | 100 | BMS8445 |
| 7.9     | 840     | 265.7      | 1500          | 173,00 | 100 | BMS8479 |

## 1748-SC

Collier autobloquant en acier inoxydable, revêtement en polyester noir

Matériel : acier inox AISI 304 + polyester  
 Dispositif de fixation : à billes  
 Classe d'autoextinguibilité : non inflammable  
 Plenum rating : AH-1  
 Résistance aux rayons UV : excellente  
 Température de fonctionnement : -60 °C ÷ +300 °C  
 Température minimum d'installation : -60 °C  
 Résistance aux agents chimiques : excellente  
 Normes de référence : EN 62275:2015-02  
 Classification : type 2 (EN) ; type 2 (UL)

CE

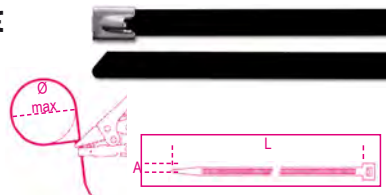

| A<br>mm | L<br>mm | ØMAX<br>mm | Trazione<br>N | €      | 📦   | 🖨️       |
|---------|---------|------------|---------------|--------|-----|----------|
| 4.6     | 125     | 38         | 450           | 81,00  | 100 | BMSC1345 |
| 4.6     | 200     | 61.9       | 450           | 95,50  | 100 | BMSC2045 |
| 7.9     | 200     | 61.9       | 800           | 96,00  | 100 | BMSC2079 |
| 4.6     | 290     | 90.6       | 450           | 106,50 | 100 | BMSC3045 |
| 7.9     | 300     | 90.6       | 800           | 113,00 | 100 | BMSC3079 |
| 4.6     | 360     | 112.8      | 450           | 117,00 | 100 | BMSC3745 |
| 7.9     | 360     | 112.8      | 800           | 127,50 | 100 | BMSC3779 |
| 7.9     | 520     | 163.8      | 800           | 160,00 | 100 | BMSC5079 |
| 4.6     | 520     | 163.8      | 450           | 119,00 | 100 | BMSC5245 |
| 4.6     | 680     | 214.8      | 450           | 134,50 | 100 | BMSC6845 |
| 7.9     | 680     | 214.8      | 800           | 182,00 | 100 | BMSC6879 |
| 4.6     | 840     | 265.7      | 450           | 143,50 | 100 | BMSC8445 |
| 7.9     | 840     | 265.7      | 800           | 218,00 | 100 | BMSC8479 |

## 1748-BV

Collier velcro, réouverture par arrachage couleur blanche

Matériau : polyéthylène-polyamide (PE-PA)  
 Température de fonctionnement : -20 °C ÷ +60 °C

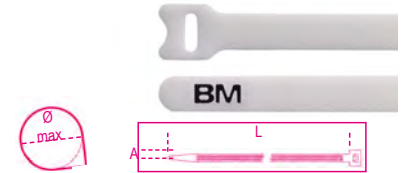

| A<br>mm | L<br>mm | Ø MAX<br>mm | F MAX<br>N | €      | 📦  | 🖨️       |
|---------|---------|-------------|------------|--------|----|----------|
| 12,7    | 229     | 55          | 180        | 236,50 | 10 | BMBV2312 |
| 19      | 229     | 55          | 220        | 271,00 | 10 | BMBV2319 |

- Indiquer dans la commande le nombre de colliers et non pas le nombre de boîtes  
 - Les prix indiqués se réfèrent à 100 pièces

## 1748-NV

Collier velcro, réouverture par arrachage couleur noir

Matériau : polyéthylène-polyamide (PE-PA)  
 Température de fonctionnement : -20 °C ÷ +60 °C



| A<br>mm | L<br>mm | Ø MAX<br>mm | F MAX<br>N | €      | 📦  | 🖨️       |
|---------|---------|-------------|------------|--------|----|----------|
| 12,7    | 229     | 55          | 180        | 236,50 | 10 | BMNV2312 |

- Indiquer dans la commande le nombre de colliers et non pas le nombre de boîtes  
 - Les prix indiqués se réfèrent à 100 pièces

## 1743

Pince pour colliers en Nylon

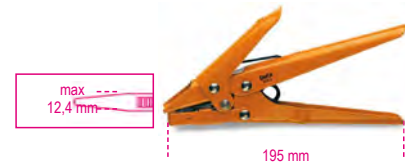

| 1743 | €     | 📦 | 🖨️        |
|------|-------|---|-----------|
|      | 57,50 | 1 | 017430001 |

## 1743T

Pince pour colliers

• Indiqué également pour couper de petits câbles (3x1.5mm<sup>2</sup>; 1x17mm<sup>2</sup>)



| 1743T | €     | 📦 | 🖨️        |
|-------|-------|---|-----------|
|       | 38,00 | 1 | 017430100 |

# Beta

# Beta

Quality Tools

## 1748-N

Pince pour colliers en nylon d'une largeur de 2,5 à 4,8 mm

Coupe automatique lorsque la tension programmée est atteinte.

Équipée d'un réglage de la tension de serrage

Matériau : structure en polymère et fibre de verre, pièces internes en métal.



BM1100 € 65,50 1 BM1100

## 1748-ST

Pince automatique pour colliers en acier inoxydable, pour colliers de 4,6 à 9 mm, avec contrôle automatique de la tension et coupe



BM1105 € 251,00 1 BM1105

## 1638M

Gaine thermorétractable de faible épaisseur, en minibox

Taux de rétrécissement : 2 : 1

Matériau : polyéthylène

Température de fonctionnement : -55 °C + +125 °C

Température de rétraction : + 70 °C + + 125 °C

VRMS maximal : 600V

Degré d'auto-extinction de la gaine : VW-1 (UL 224)

Sans halogènes



| mm   | L<br>m | Ø1<br>mm | Ø2<br>mm | €     |   |             |
|------|--------|----------|----------|-------|---|-------------|
| 1,6  | 12     | 1,6      | 0,8      | 20,10 | 1 | BMGBS016MNE |
| 2,4  | 11     | 2,4      | 1,2      | 20,10 | 1 | BMGBS024MNE |
| 3,2  | 11     | 3,2      | 1,6      | 20,10 | 1 | BMGBS032MNE |
| 4,8  | 10     | 4,8      | 2,4      | 20,10 | 1 | BMGBS048MNE |
| 6,4  | 9      | 6,4      | 3,2      | 20,10 | 1 | BMGBS064MNE |
| 9,5  | 7      | 9,5      | 4,8      | 20,10 | 1 | BMGBS095MNE |
| 12,7 | 6      | 12,7     | 6,4      | 20,10 | 1 | BMGBS127MNE |
| 19   | 5      | 19,1     | 9,5      | 20,50 | 1 | BMGBS190MNE |
| 25,4 | 3,5    | 25,4     | 12,7     | 20,90 | 1 | BMGBS254MNE |

## 1639ESB

Ruban isolant en PVC

Température de fonctionnement : 0-90 °C

Charge de rupture : 28N/cm équivalent à 18,6 N/mm²

Allongement à rupture : 200 %

Adhérence à l'acier : 2.2N/cm

Adhérence sur l'arrière : 2 N/cm

Rigidité diélectrique : 45kV/mm

Inflammabilité : retardateur de flamme

Normes de référence : IEC 60454-2

Classification : CEI EN 60454-3-1-5/F-PVCP/90



| S<br>mm | A<br>mm | L<br>m | €    |    |             |
|---------|---------|--------|------|----|-------------|
| 0.15    | 15      | 10     | 0,97 | 10 | BMESB1510BI |
| 0.15    | 15      | 10     | 0,97 | 10 | BMESB1510BL |
| 0.15    | 15      | 10     | 0,97 | 10 | BMESB1510GI |
| 0.15    | 15      | 10     | 0,97 | 10 | BMESB1510GR |
| 0.15    | 15      | 10     | 1,13 | 10 | BMESB1510GV |
| 0.15    | 15      | 10     | 0,97 | 10 | BMESB1510MA |
| 0.15    | 15      | 10     | 0,97 | 10 | BMESB1510NE |
| 0.15    | 15      | 10     | 0,97 | 10 | BMESB1510RO |
| 0.15    | 15      | 10     | 0,97 | 10 | BMESB1510VE |
| 0.15    | 15      | 25     | 2,29 | 10 | BMESB1525BI |
| 0.15    | 15      | 25     | 2,29 | 10 | BMESB1525BL |
| 0.15    | 15      | 25     | 2,29 | 10 | BMESB1525GI |
| 0.15    | 15      | 25     | 2,29 | 10 | BMESB1525GR |
| 0.15    | 15      | 25     | 2,37 | 10 | BMESB1525GV |
| 0.15    | 15      | 25     | 2,29 | 10 | BMESB1525MA |
| 0.15    | 15      | 25     | 2,29 | 10 | BMESB1525NE |
| 0.15    | 15      | 25     | 2,29 | 10 | BMESB1525RO |
| 0.15    | 15      | 25     | 2,29 | 10 | BMESB1525VE |
| 0.15    | 19      | 25     | 2,55 | 10 | BMESB1925BI |
| 0.15    | 19      | 25     | 2,55 | 10 | BMESB1925BL |
| 0.15    | 19      | 25     | 2,55 | 10 | BMESB1925GI |
| 0.15    | 19      | 25     | 2,55 | 10 | BMESB1925GR |
| 0.15    | 19      | 25     | 2,64 | 10 | BMESB1925GV |
| 0.15    | 19      | 25     | 2,55 | 10 | BMESB1925MA |
| 0.15    | 19      | 25     | 2,55 | 10 | BMESB1925NE |
| 0.15    | 19      | 25     | 2,55 | 10 | BMESB1925RO |
| 0.15    | 19      | 25     | 2,55 | 10 | BMESB1925VE |
| 0.15    | 25      | 25     | 3,50 | 8  | BMESB2525BI |
| 0.15    | 25      | 25     | 3,50 | 8  | BMESB2525BL |
| 0.15    | 25      | 25     | 3,50 | 8  | BMESB2525GI |
| 0.15    | 25      | 25     | 3,50 | 8  | BMESB2525GR |
| 0.15    | 25      | 25     | 3,65 | 8  | BMESB2525GV |
| 0.15    | 25      | 25     | 3,50 | 8  | BMESB2525MA |
| 0.15    | 25      | 25     | 3,50 | 8  | BMESB2525NE |
| 0.15    | 25      | 25     | 3,50 | 8  | BMESB2525RO |
| 0.15    | 25      | 25     | 3,50 | 8  | BMESB2525VE |
| 0.15    | 50      | 25     | 5,65 | 4  | BMESB5025NE |

## 1639ESC

Ruban isolant en PVC

Température de fonctionnement : 0-80 °C

Charge de rupture : 28N/cm équivalent à 18,6 N/mm²

Allongement à rupture : 200 %

Adhérence à l'acier : 2.2N/cm

Adhérence sur l'arrière : 2.2 N/cm

Rigidité diélectrique : 38kV/mm

Inflammabilité : retardateur de flamme

Normes de référence : ASTM-D-1000 ; UL510

Classification : CEI EN 60454-3-1-5/F-PVCP/90



S mm 0.18 A mm 19 L m 20 € 3,35 10 BMESC1920NE

## 1639ETA

Ruban isolant en PVC pour températures extrêmes

Température de fonctionnement : -18 ÷ +105 °C

Charge de rupture : 35N/cm équivalent à 19,4 N/mm²

Allongement à rupture : 300 %

Adhérence à l'acier : 3.1N/cm

Adhérence sur l'arrière : 2.7 N/cm

Rigidité diélectrique : 55.5kV/mm

Inflammabilité : retardateur de flamme

Normes de référence : ASTM-D-1000 ; UL510

Classification : CEI EN 60454-3-1-5/F-PVCP/90



S mm 0.18 A mm 19 L m 20 € 9,55 1 BMETA1920NE

## 1639EAB

Ruban isolant autoagglomérant à base d'EPR

Température de fonctionnement : -40 ÷ +90 °C

Charge de rupture : 2,4 N/mm²

Allongement à rupture : 750%

Rigidité diélectrique : 29,5kV/mm

Inflammabilité : retardateur de flamme

Normes de référence : ASTM-D-4388; ASTM-D-4325

Excellente résistance à l'humidité, à la corrosion et aux agents chimiques



S mm 0.76 A mm 19 L m 9 € 20,30 1 BMEAB1909NE





## GAMME BLISTER

pour la vente  
en libre service!

- Meilleure visibilité
- Efficacité d'exposition
- Code à barres



*SUPPORT BLISTER:*

- PVC indéchirable
- 4 formats pour optimiser l'espace d'exposition
- Système de fixation de nouvelle génération avec bande élastique

## 42K



| mm      | €     | U | PC        |
|---------|-------|---|-----------|
| 5,5x5,5 | 8,35  | 5 | 000429505 |
| 6x6     | 8,45  | 5 | 000429506 |
| 7x7     | 8,60  | 5 | 000429507 |
| 8x8     | 8,75  | 5 | 000429508 |
| 9x9     | 9,25  | 5 | 000429509 |
| 10x10   | 9,45  | 5 | 000429510 |
| 11x11   | 10,20 | 5 | 000429511 |
| 12x12   | 10,30 | 5 | 000429512 |
| 13x13   | 10,40 | 5 | 000429513 |
| 14x14   | 11,70 | 5 | 000429514 |
| 15x15   | 12,90 | 5 | 000429515 |
| 16x16   | 13,30 | 5 | 000429516 |
| 17x17   | 14,00 | 5 | 000429517 |
| 18x18   | 15,00 | 5 | 000429518 |
| 19x19   | 15,30 | 5 | 000429519 |
| 20x20   | 17,20 | 3 | 000429520 |
| 21x21   | 18,60 | 3 | 000429521 |
| 22x22   | 19,20 | 3 | 000429522 |
| 23x23   | 20,50 | 3 | 000429523 |
| 24x24   | 21,40 | 3 | 000429524 |
| 25x25   | 22,80 | 2 | 000429525 |
| 26x26   | 24,40 | 2 | 000429526 |
| 27x27   | 26,50 | 2 | 000429527 |
| 28x28   | 27,00 | 2 | 000429528 |
| 29x29   | 30,00 | 2 | 000429529 |
| 30x30   | 31,00 | 2 | 000429530 |
| 32x32   | 34,50 | 2 | 000429532 |

## 55K



| mm    | €     | U | PC        |
|-------|-------|---|-----------|
| 6x7   | 5,55  | 5 | 000559012 |
| 8x9   | 5,80  | 5 | 000559021 |
| 10x11 | 6,20  | 5 | 000559030 |
| 10x12 | 8,15  | 5 | 000559033 |
| 10x13 | 8,90  | 5 | 000559035 |
| 12x13 | 6,95  | 5 | 000559042 |
| 12x14 | 9,15  | 5 | 000559045 |
| 13x17 | 10,80 | 5 | 000559051 |
| 14x15 | 8,65  | 5 | 000559054 |
| 14x17 | 11,70 | 5 | 000559057 |
| 16x17 | 10,10 | 5 | 000559060 |
| 17x19 | 12,90 | 2 | 000559063 |
| 18x19 | 11,80 | 2 | 000559066 |
| 19x22 | 14,70 | 2 | 000559069 |
| 20x22 | 13,60 | 2 | 000559075 |
| 21x23 | 14,80 | 2 | 000559078 |
| 22x24 | 16,00 | 2 | 000559081 |
| 24x26 | 16,60 | 2 | 000559087 |
| 24x27 | 18,30 | 2 | 000559090 |
| 25x28 | 18,80 | 2 | 000559096 |
| 27x29 | 20,80 | 2 | 000559099 |
| 27x30 | 23,70 | 2 | 000559102 |
| 30x32 | 23,70 | 2 | 000559108 |

## 90K



| mm    | €     | U | PC        |
|-------|-------|---|-----------|
| 6x7   | 11,00 | 5 | 000909006 |
| 8x9   | 12,10 | 5 | 000909012 |
| 10x11 | 13,40 | 5 | 000909018 |
| 12x13 | 14,60 | 5 | 000909027 |
| 14x15 | 16,20 | 5 | 000909033 |
| 16x17 | 18,40 | 5 | 000909039 |
| 18x19 | 21,30 | 5 | 000909045 |

| mm    | €     | U | PC        |
|-------|-------|---|-----------|
| 20x22 | 24,90 | 3 | 000909051 |
| 21x23 | 27,50 | 2 | 000909057 |
| 24x26 | 31,50 | 2 | 000909063 |
| 24x27 | 35,00 | 2 | 000909067 |
| 25x28 | 38,50 | 2 | 000909070 |
| 27x29 | 41,00 | 2 | 000909073 |
| 30x32 | 46,00 | 2 | 000909080 |

## 93K



| mm    | €     | U | PC        |
|-------|-------|---|-----------|
| 21x22 | 51,50 | 3 | 000939021 |

## 94K



| mm    | €     | U | PC        |
|-------|-------|---|-----------|
| 8x10  | 19,90 | 2 | 000949008 |
| 9x11  | 20,80 | 2 | 000949009 |
| 10x11 | 21,50 | 2 | 000949010 |
| 11x13 | 22,30 | 2 | 000949011 |
| 12x14 | 23,20 | 2 | 000949012 |
| 13x15 | 23,20 | 2 | 000949013 |
| 14x15 | 27,50 | 2 | 000949014 |
| 14x17 | 28,00 | 2 | 000949015 |
| 17x19 | 28,50 | 2 | 000949017 |
| 19x22 | 31,50 | 2 | 000949019 |
| 22x24 | 38,00 | 2 | 000949022 |
| 24x27 | 41,00 | 2 | 000949024 |
| 30x32 | 52,50 | 2 | 000949030 |

## 96/SC9



| 96/SC9                    | €     | U | PC        |
|---------------------------|-------|---|-----------|
| 1,5-2-2,5-3-4-5-6-8-10 mm | 23,50 | 1 | 000960374 |

## 96/ST6K



| 96/ST6K          | €     | U | PC        |
|------------------|-------|---|-----------|
| 2,5-3-4-5-6-8 mm | 16,60 | 3 | 000969370 |

## 96N/ST6K



| 96N/ST6K         | €     | U | PC        |
|------------------|-------|---|-----------|
| 2,5-3-4-5-6-8 mm | 11,80 | 3 | 000969640 |

## 96BPA/SC9



| 96BPA/SC9                 | €     | U | PC        |
|---------------------------|-------|---|-----------|
| 1,5-2-2,5-3-4-5-6-8-10 mm | 54,00 | 1 | 000961974 |

## 96BP-CL/SC9



| 96BP-CL/SC9               | €     | U | PC        |
|---------------------------|-------|---|-----------|
| 1,5-2-2,5-3-4-5-6-8-10 mm | 57,00 | 1 | 000961619 |

## 96BPC/SC9



| 96BPC/SC9                 | €     | U | PC        |
|---------------------------|-------|---|-----------|
| 1,5-2-2,5-3-4-5-6-8-10 mm | 49,00 | 1 | 000960354 |

## 96C/AS



| "    | €    | U  | PC        |
|------|------|----|-----------|
| 1/16 | 1,95 | 20 | 000961702 |
| 3/32 | 2,73 | 20 | 000961706 |
| 1/8  | 2,86 | 20 | 000961710 |
| 5/32 | 3,40 | 20 | 000961714 |
| 3/16 | 3,75 | 20 | 000961716 |
| 7/32 | 4,25 | 20 | 000961718 |
| 1/4  | 4,80 | 20 | 000961720 |
| 5/16 | 5,40 | 10 | 000961724 |
| 3/8  | 6,55 | 10 | 000961728 |

## 96LBP/SC9



96LBP/SC9  
1,5-2-2,5-3-4-5-6-8-10 mm

€ 55,50 1 000961354

## 96/BGS7



96/BGS7  
1,5-2-2,5-3-4-5-6 mm

€ 33,00 1 000960367

## 96/BG7



96/BG7  
2,5-3-4-5-6-8-10 mm

€ 35,00 1 000960368

## 96TK



| mm  | €     | Hand | Code      |
|-----|-------|------|-----------|
| 2   | 12,50 | 5    | 000969934 |
| 2,5 | 12,50 | 5    | 000969935 |
| 3   | 13,10 | 5    | 000969936 |
| 4   | 13,40 | 5    | 000969938 |
| 5   | 13,90 | 5    | 000969940 |
| 6   | 15,70 | 5    | 000969941 |
| 8   | 19,90 | 3    | 000969943 |
| 10  | 23,20 | 3    | 000969945 |

## 97BTX/SC8



97BTX/SC8  
T9-T10-T15-T20-T25-T27-T30-T40

€ 92,50 1 000970164

## 97BTXL/SC8



97BTXL/SC8  
T9-T10-T15-T20-  
T25-T27-T30-T40

€ 106,00 1 000970364

## 111E



| L mm | €      | Hand | Code      |
|------|--------|------|-----------|
| 100  | 27,00  | 3    | 001110110 |
| 150  | 29,00  | 3    | 001110115 |
| 200  | 35,00  | 3    | 001110120 |
| 250  | 42,00  | 3    | 001110125 |
| 300  | 56,00  | 3    | 001110130 |
| 380  | 109,50 | 3    | 001110138 |
| 450  | 182,50 | 2    | 001110145 |
| 600  | 252,00 | 1    | 001110160 |

## 111EN



| L mm | €      | Hand | Code      |
|------|--------|------|-----------|
| 100  | 25,00  | 3    | 001110410 |
| 150  | 27,00  | 3    | 001110415 |
| 200  | 31,00  | 3    | 001110420 |
| 250  | 38,00  | 3    | 001110425 |
| 300  | 51,00  | 3    | 001110430 |
| 380  | 101,00 | 3    | 001110438 |
| 450  | 172,00 | 2    | 001110445 |

## 111ER



| L mm | €     | Hand | Code      |
|------|-------|------|-----------|
| 200  | 36,50 | 3    | 001110520 |
| 250  | 45,00 | 3    | 001110525 |
| 300  | 58,50 | 2    | 001110530 |



## 123/K4



123/K4

€ 36,50 1 001230504

## 142K



| mm | €     | Hand | Code      |
|----|-------|------|-----------|
| 6  | 20,80 | 3    | 001429006 |
| 7  | 20,80 | 3    | 001429007 |
| 8  | 21,10 | 3    | 001429008 |
| 9  | 22,40 | 3    | 001429009 |
| 10 | 23,10 | 3    | 001429010 |
| 11 | 23,80 | 3    | 001429011 |
| 12 | 24,70 | 3    | 001429012 |
| 13 | 26,50 | 3    | 001429013 |
| 14 | 27,50 | 2    | 001429014 |
| 15 | 29,00 | 2    | 001429015 |
| 16 | 30,50 | 2    | 001429016 |
| 17 | 32,50 | 2    | 001429017 |
| 18 | 34,50 | 2    | 001429018 |
| 19 | 35,50 | 2    | 001429019 |
| 21 | 46,00 | 1    | 001429021 |
| 22 | 48,00 | 1    | 001429022 |
| 24 | 55,50 | 1    | 001429024 |

## 192/S2

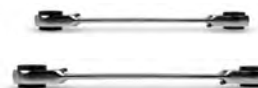

192/S2  
8x10/12x13 mm  
16x17/18x19 mm

€ 75,50 1 001920070

## 195K



| mm    | €     | Hand | Code      |
|-------|-------|------|-----------|
| 8x10  | 23,40 | 2    | 001959010 |
| 12x13 | 27,00 | 2    | 001959013 |
| 14x15 | 28,00 | 2    | 001959015 |
| 16x18 | 34,00 | 2    | 001959018 |
| 17x19 | 35,00 | 2    | 001959019 |

## 374K



L mm 240 € 44,00 1 003749024

## 850MQ



|         |       |   |           |
|---------|-------|---|-----------|
| L<br>mm | €     | 1 | 008500910 |
| 233     | 24,30 |   |           |

## 855P



|          |       |   |           |
|----------|-------|---|-----------|
| L1<br>mm | €     | 1 | 008550010 |
| 240      | 85,00 |   |           |

## 860/58K



|         |       |   |           |
|---------|-------|---|-----------|
| L<br>mm | €     | 1 | 008609884 |
| 126     | 88,50 |   |           |

## 860LP



|           |      |   |           |
|-----------|------|---|-----------|
| SxA<br>mm | €    | 5 | 008600005 |
| 0,5x3     | 2,23 |   |           |
| 0,6x4,5   | 2,23 |   | 008600010 |
| 0,8x5,5   | 2,23 |   | 008600015 |
| 1x5,5     | 2,23 |   | 008600020 |
| 1,2x6,5   | 2,23 |   | 008600025 |

## 860PH



|    |      |   |           |
|----|------|---|-----------|
| PH | €    | 5 | 008600220 |
| 0  | 2,23 |   |           |
| 1  | 2,23 |   | 008600225 |
| 2  | 2,23 |   | 008600230 |
| 3  | 2,23 |   | 008600245 |
| 4  | 3,30 |   | 008600250 |

## 860PZ



|    |      |   |           |
|----|------|---|-----------|
| PZ | €    | 5 | 008600320 |
| 1  | 2,23 |   |           |
| 2  | 2,23 |   | 008600325 |
| 3  | 2,23 |   | 008600330 |
| 4  | 3,30 |   | 008600335 |

## 860PE



|     |      |   |           |
|-----|------|---|-----------|
| mm  | €    | 5 | 008600101 |
| 2   | 2,35 |   |           |
| 2,5 | 2,35 |   | 008600102 |
| 3   | 2,35 |   | 008600103 |
| 4   | 2,35 |   | 008600104 |
| 5   | 2,35 |   | 008600105 |
| 6   | 2,35 |   | 008600106 |
| 8   | 3,05 |   | 008600108 |
| 10  | 3,05 |   | 008600110 |

## 860TX



|     |      |   |           |
|-----|------|---|-----------|
| Ø   | €    | 5 | 008600704 |
| T6  | 3,05 |   |           |
| T7  | 3,05 |   | 008600705 |
| T8  | 3,05 |   | 008600710 |
| T9  | 3,05 |   | 008600715 |
| T10 | 2,40 |   | 008600720 |
| T15 | 2,40 |   | 008600725 |
| T20 | 2,40 |   | 008600730 |
| T25 | 2,40 |   | 008600735 |
| T27 | 2,40 |   | 008600740 |
| T30 | 2,40 |   | 008600745 |
| T40 | 2,40 |   | 008600750 |

## 860RTX



|     |      |   |           |
|-----|------|---|-----------|
| Ø   | €    | 5 | 008600550 |
| T9  | 3,30 |   |           |
| T10 | 3,30 |   | 008600555 |
| T15 | 3,30 |   | 008600560 |
| T20 | 3,30 |   | 008600565 |
| T25 | 3,30 |   | 008600570 |
| T27 | 3,30 |   | 008600575 |
| T30 | 3,30 |   | 008600580 |
| T40 | 3,30 |   | 008600585 |

## 860/C27



|         |        |   |           |
|---------|--------|---|-----------|
| 860/C27 | €      | 1 | 008600880 |
|         | 103,50 |   |           |

## 860MIX/A10



|            |       |   |           |
|------------|-------|---|-----------|
| 860MIX/A10 | €     | 1 | 008600900 |
|            | 42,50 |   |           |

## 860TX/A10



|           |       |   |           |
|-----------|-------|---|-----------|
| 860TX/A10 | €     | 1 | 008600970 |
|           | 46,50 |   |           |

## 860MIX/A31



|            |        |   |           |
|------------|--------|---|-----------|
| 860MIX/A31 | €      | 1 | 008600902 |
|            | 103,50 |   |           |

## 862F/A7



|         |       |   |           |
|---------|-------|---|-----------|
| 862F/A7 | €     | 1 | 008620950 |
|         | 59,50 |   |           |

## 900K



|         |      |    |           |
|---------|------|----|-----------|
| Ø<br>mm | €    | 10 | 009009040 |
| 4       | 4,90 |    |           |
| 4,5     | 4,90 |    | 009009045 |
| 5       | 4,90 |    | 009009050 |
| 5,5     | 4,90 |    | 009009055 |
| 6       | 4,90 |    | 009009060 |
| 7       | 4,90 |    | 009009070 |
| 8       | 4,90 |    | 009009080 |
| 9       | 4,90 |    | 009009090 |
| 10      | 4,90 |    | 009009100 |
| 11      | 4,90 |    | 009009110 |
| 12      | 4,90 |    | 009009120 |
| 13      | 4,95 |    | 009009130 |
| 14      | 5,20 |    | 009009140 |

## 900/20LK



|         |       |   |           |
|---------|-------|---|-----------|
| L<br>mm | €     | 5 | 009009819 |
| 100     | 10,70 |   |           |

## 900/25K

14"



|      |       |   |           |
|------|-------|---|-----------|
| L mm | €     |   |           |
| 41   | 20,50 | 5 | 009009830 |

## 900BG/30K

14"



|      |       |   |           |
|------|-------|---|-----------|
| L mm | €     |   |           |
| 128  | 10,50 | 5 | 009009834 |

## 900/55K

14"



|      |       |   |           |
|------|-------|---|-----------|
| L mm | €     |   |           |
| 125  | 53,50 | 5 | 009009870 |

## 900/55ZK

14"



|      |       |   |           |
|------|-------|---|-----------|
| L mm | €     |   |           |
| 125  | 53,50 | 3 | 009009882 |

## 900/58K

14"



|      |       |   |           |
|------|-------|---|-----------|
| L mm | €     |   |           |
| 126  | 80,50 | 2 | 009009884 |

## 910AK

3/8"



|      |      |   |           |
|------|------|---|-----------|
| Ø mm | €    |   |           |
| 6    | 7,40 | 5 | 009109006 |
| 7    | 7,40 | 5 | 009109007 |
| 8    | 7,40 | 5 | 009109008 |
| 9    | 7,40 | 5 | 009109009 |
| 10   | 7,40 | 5 | 009109010 |
| 11   | 7,40 | 5 | 009109011 |
| 12   | 7,85 | 5 | 009109012 |
| 13   | 7,85 | 5 | 009109013 |
| 14   | 7,85 | 5 | 009109014 |
| 15   | 7,85 | 5 | 009109015 |
| 16   | 8,50 | 5 | 009109016 |
| 17   | 8,50 | 5 | 009109017 |
| 18   | 8,50 | 5 | 009109018 |
| 19   | 8,50 | 5 | 009109019 |
| 20   | 9,10 | 5 | 009109020 |
| 21   | 9,10 | 5 | 009109021 |
| 22   | 9,30 | 5 | 009109022 |

## 910/21K

3/8"



|      |       |   |           |
|------|-------|---|-----------|
| L mm | €     |   |           |
| 125  | 13,70 | 5 | 009109822 |

## 910/25K

3/8"



|      |       |   |           |
|------|-------|---|-----------|
| L mm | €     |   |           |
| 54,6 | 24,70 | 5 | 009109830 |

## 910/55K

3/8"



|      |       |   |           |
|------|-------|---|-----------|
| L mm | €     |   |           |
| 200  | 57,50 | 3 | 009109882 |

## 910/58K

3/8"



|      |       |   |           |
|------|-------|---|-----------|
| L mm | €     |   |           |
| 222  | 89,00 | 1 | 009109884 |

## 920AK

12"



|      |       |    |           |
|------|-------|----|-----------|
| Ø mm | €     |    |           |
| 10   | 7,40  | 10 | 009209010 |
| 11   | 7,40  | 10 | 009209011 |
| 12   | 7,40  | 10 | 009209012 |
| 13   | 7,85  | 10 | 009209013 |
| 14   | 7,85  | 10 | 009209014 |
| 15   | 7,85  | 10 | 009209015 |
| 16   | 8,45  | 10 | 009209016 |
| 17   | 8,45  | 10 | 009209017 |
| 18   | 8,45  | 10 | 009209018 |
| 19   | 8,45  | 10 | 009209019 |
| 20   | 9,40  | 5  | 009209020 |
| 21   | 9,40  | 5  | 009209021 |
| 22   | 9,40  | 5  | 009209022 |
| 23   | 10,50 | 5  | 009209023 |
| 24   | 10,50 | 5  | 009209024 |
| 25   | 10,50 | 5  | 009209025 |
| 26   | 10,70 | 5  | 009209026 |
| 27   | 10,70 | 5  | 009209027 |
| 28   | 10,70 | 5  | 009209028 |
| 29   | 11,10 | 5  | 009209029 |
| 30   | 11,10 | 5  | 009209030 |
| 32   | 11,70 | 5  | 009209032 |

## 920/21K

12"



|      |       |   |           |
|------|-------|---|-----------|
| L mm | €     |   |           |
| 125  | 18,30 | 5 | 009209822 |

## 920/25K

12"



|      |       |   |           |
|------|-------|---|-----------|
| L mm | €     |   |           |
| 75   | 30,00 | 5 | 009209830 |

## 920/55K

12"



|      |       |   |           |
|------|-------|---|-----------|
| L mm | €     |   |           |
| 275  | 66,50 | 3 | 009209882 |

## 920/58K

12"



|      |        |   |           |
|------|--------|---|-----------|
| L mm | €      |   |           |
| 281  | 104,00 | 1 | 009209926 |

## 935K

|       |       |   |           |
|-------|-------|---|-----------|
| Ø mm  | €     |   |           |
| 6x7   | 9,20  | 5 | 009359105 |
| 8x9   | 9,95  | 5 | 009359111 |
| 10x11 | 10,90 | 5 | 009359115 |
| 12x13 | 12,20 | 5 | 009359117 |
| 14x15 | 14,30 | 5 | 009359126 |
| 16x17 | 15,40 | 5 | 009359128 |
| 18x19 | 18,00 | 5 | 009359131 |
| 20x22 | 21,70 | 3 | 009359138 |

## 937K

|       |       |   |           |
|-------|-------|---|-----------|
| Ø mm  | €     |   |           |
| 6x6   | 9,80  | 5 | 009379006 |
| 7x7   | 10,20 | 5 | 009379007 |
| 8x8   | 10,60 | 5 | 009379008 |
| 9x9   | 10,90 | 5 | 009379009 |
| 10x10 | 11,20 | 5 | 009379010 |
| 11x11 | 12,00 | 5 | 009379011 |
| 12x12 | 13,20 | 5 | 009379012 |
| 13x13 | 13,40 | 5 | 009379013 |
| 14x14 | 14,80 | 5 | 009379014 |
| 15x15 | 16,60 | 5 | 009379015 |
| 16x16 | 17,80 | 5 | 009379016 |
| 17x17 | 18,10 | 5 | 009379017 |
| 18x18 | 18,80 | 5 | 009379018 |
| 19x19 | 19,40 | 5 | 009379019 |
| 20x20 | 21,60 | 5 | 009379020 |
| 21x21 | 24,70 | 3 | 009379021 |
| 22x22 | 25,50 | 3 | 009379022 |

## 943BK



| mm  | €     | U | PC        |
|-----|-------|---|-----------|
| 5,5 | 20,40 | 5 | 009439005 |
| 6   | 20,40 | 5 | 009439006 |
| 7   | 21,60 | 5 | 009439007 |
| 8   | 21,60 | 5 | 009439008 |
| 10  | 22,80 | 3 | 009439010 |
| 13  | 24,00 | 3 | 009439013 |

## 951K



| mm  | €     | U | PC        |
|-----|-------|---|-----------|
| 2   | 21,00 | 5 | 009519521 |
| 2,5 | 21,00 | 5 | 009519525 |
| 3   | 21,00 | 5 | 009519530 |
| 3,5 | 21,60 | 5 | 009519535 |
| 4   | 21,60 | 5 | 009519540 |
| 4,5 | 23,50 | 5 | 009519545 |
| 5   | 23,50 | 5 | 009519550 |
| 6   | 26,50 | 5 | 009519560 |
| 8   | 29,00 | 5 | 009519580 |
| 10  | 37,50 | 5 | 009519610 |

## 1032K



| L mm    | €     | U | PC        |
|---------|-------|---|-----------|
| 140x0,9 | 27,00 | 5 | 010329013 |
| 140x1,3 | 26,00 | 5 | 010329014 |
| 180     | 28,50 | 5 | 010329017 |

## 1033K



| L mm    | €     | U | PC        |
|---------|-------|---|-----------|
| 140x0,9 | 31,00 | 5 | 010339013 |
| 140x1,3 | 31,00 | 5 | 010339014 |
| 180     | 32,00 | 5 | 010339017 |

## 1034K



| L mm    | €     | U | PC        |
|---------|-------|---|-----------|
| 130x0,9 | 31,00 | 5 | 010349013 |
| 130x1,3 | 31,00 | 5 | 010349014 |
| 170     | 32,00 | 5 | 010349017 |

## 1036K



| L mm    | €     | U | PC        |
|---------|-------|---|-----------|
| 140x0,9 | 29,00 | 5 | 010369013 |
| 140x1,3 | 29,00 | 5 | 010369014 |
| 175     | 30,00 | 5 | 010369017 |

## 1037K



| L mm    | €     | U | PC        |
|---------|-------|---|-----------|
| 140x0,9 | 33,00 | 5 | 010379013 |
| 140x1,3 | 32,50 | 5 | 010379014 |
| 175     | 34,50 | 5 | 010379017 |

## 1038K



| L mm    | €     | U | PC        |
|---------|-------|---|-----------|
| 135x0,9 | 33,00 | 5 | 010389013 |
| 135x1,3 | 32,50 | 5 | 010389014 |
| 175     | 34,50 | 5 | 010389017 |

## 1044NK



| L mm | €     | U | PC        |
|------|-------|---|-----------|
| 250  | 28,50 | 5 | 010449025 |

## 1048NK



| L mm | €     | U | PC        |
|------|-------|---|-----------|
| 175  | 36,00 | 3 | 010489910 |
| 250  | 38,50 | 5 | 010489915 |

## 1048VNK



| L mm | €     | U | PC        |
|------|-------|---|-----------|
| 175  | 31,00 | 3 | 010489111 |
| 250  | 36,00 | 5 | 010489116 |

## 1052K



| L mm | €     | U | PC        |
|------|-------|---|-----------|
| 140  | 29,00 | 3 | 010529014 |
| 190  | 35,00 | 3 | 010529019 |
| 240  | 38,00 | 3 | 010529024 |

## 1082K



| L mm | €     | U | PC        |
|------|-------|---|-----------|
| 140  | 31,50 | 5 | 010829004 |
| 160  | 33,00 | 5 | 010829006 |

## 1082GK



| L mm | €     | U | PC        |
|------|-------|---|-----------|
| 140  | 27,50 | 5 | 010829064 |
| 160  | 28,50 | 5 | 010829066 |

## 1082BMK



| L mm | €     | U | PC        |
|------|-------|---|-----------|
| 140  | 39,50 | 3 | 010829034 |
| 160  | 43,00 | 3 | 010829036 |

## 1082GBMK



| L mm | €     | U | PC        |
|------|-------|---|-----------|
| 140  | 34,50 | 3 | 010829264 |
| 160  | 39,00 | 3 | 010829266 |

## 1084K



| L mm | €     | U | PC        |
|------|-------|---|-----------|
| 160  | 37,00 | 3 | 010849006 |



### 1084GK



|      |       |   |           |
|------|-------|---|-----------|
| L mm | €     |   |           |
| 160  | 31,00 | 5 | 010849066 |

### 1084BMK



|      |       |   |           |
|------|-------|---|-----------|
| L mm | €     |   |           |
| 160  | 45,50 | 3 | 010849036 |

### 1084GBMK



|      |       |   |           |
|------|-------|---|-----------|
| L mm | €     |   |           |
| 160  | 47,50 | 3 | 010849266 |

### 1088K



|      |       |   |           |
|------|-------|---|-----------|
| L mm | €     |   |           |
| 160  | 45,50 | 2 | 010889006 |

### 1088BMK



|      |       |   |           |
|------|-------|---|-----------|
| L mm | €     |   |           |
| 160  | 55,00 | 2 | 010889036 |

### 1096K



|      |       |   |           |
|------|-------|---|-----------|
| L mm | €     |   |           |
| 200  | 27,00 | 5 | 010969020 |

### 1098K



|      |       |   |           |
|------|-------|---|-----------|
| L mm | €     |   |           |
| 190  | 22,70 | 5 | 010989190 |
| 220  | 25,50 | 5 | 010989220 |

### 1098PLK



|      |       |   |           |
|------|-------|---|-----------|
| L mm | €     |   |           |
| 220  | 27,00 | 5 | 010989320 |

### 1112K



|      |       |   |           |
|------|-------|---|-----------|
| L mm | €     |   |           |
| 200  | 30,00 | 2 | 011129020 |

### 1122K



|      |       |   |           |
|------|-------|---|-----------|
| L mm | €     |   |           |
| 250  | 43,50 | 2 | 011229020 |

### 1123K



|      |       |   |           |
|------|-------|---|-----------|
| L mm | €     |   |           |
| 250  | 43,50 | 2 | 011239020 |

### 1124K



|      |       |   |           |
|------|-------|---|-----------|
| L mm | €     |   |           |
| 250  | 43,50 | 2 | 011249020 |

### 1128BAX



|      |       |   |           |
|------|-------|---|-----------|
| L mm | €     |   |           |
| 150  | 40,50 | 5 | 011280088 |

### 1128BMX



|      |       |   |           |
|------|-------|---|-----------|
| L mm | €     |   |           |
| 147  | 21,30 | 5 | 011280051 |

### 1128BSX



|      |       |   |           |
|------|-------|---|-----------|
| L mm | €     |   |           |
| 148  | 36,00 | 5 | 011280061 |

### 1128FX



|      |       |   |           |
|------|-------|---|-----------|
| L mm | €     |   |           |
| 145  | 39,50 | 5 | 011280090 |

### 1128FXS



|      |       |   |           |
|------|-------|---|-----------|
| L mm | €     |   |           |
| 145  | 45,50 | 5 | 011280095 |

### 1129BMK



|      |       |   |           |
|------|-------|---|-----------|
| L mm | €     |   |           |
| 145  | 21,70 | 5 | 011299000 |

## 1130BMX



| L mm | €     | ⚡ | 📄         |
|------|-------|---|-----------|
| 185  | 23,10 | 1 | 011300002 |

## 1132K



| L mm | €     | ⚡ | 📄         |
|------|-------|---|-----------|
| 170  | 57,50 | 2 | 011329107 |

## 1132BMK



| L mm | €     | ⚡ | 📄         |
|------|-------|---|-----------|
| 170  | 71,00 | 2 | 011329137 |

## 1142BMK



| L mm | €     | ⚡ | 📄         |
|------|-------|---|-----------|
| 160  | 47,00 | 3 | 011429036 |

## 1144T



| L mm | €     | ⚡ | 📄         |
|------|-------|---|-----------|
| 112  | 24,90 | 1 | 011440060 |

## 1149F



| L mm | €     | ⚡ | 📄         |
|------|-------|---|-----------|
| 175  | 19,90 | 1 | 011490010 |

## 1150K



| L mm | €     | ⚡ | 📄         |
|------|-------|---|-----------|
| 160  | 26,00 | 5 | 011509046 |
| 180  | 28,00 | 5 | 011509048 |
| 200  | 31,00 | 5 | 011509050 |
| 220  | 34,00 | 2 | 011509052 |

## 1150GK



| L mm | €     | ⚡ | 📄         |
|------|-------|---|-----------|
| 160  | 25,00 | 5 | 011509066 |
| 180  | 27,00 | 5 | 011509068 |
| 200  | 29,00 | 5 | 011509070 |
| 220  | 31,50 | 2 | 011509072 |

## 1150BMK



| L mm | €     | ⚡ | 📄         |
|------|-------|---|-----------|
| 160  | 32,00 | 3 | 011509146 |
| 180  | 36,00 | 3 | 011509148 |
| 200  | 39,00 | 3 | 011509150 |
| 220  | 42,00 | 2 | 011509152 |

## 1150GBMK



| L mm | €     | ⚡ | 📄         |
|------|-------|---|-----------|
| 160  | 30,00 | 3 | 011509266 |
| 180  | 32,50 | 3 | 011509268 |
| 200  | 36,50 | 3 | 011509270 |
| 220  | 38,50 | 2 | 011509272 |

## 1162K



| L mm | €     | ⚡ | 📄         |
|------|-------|---|-----------|
| 160  | 31,00 | 5 | 011629006 |
| 200  | 36,50 | 5 | 011629010 |

## 1162GK



INDUSTRIAL FINISHING



| L mm | €     | ⚡ | 📄         |
|------|-------|---|-----------|
| 160  | 25,00 | 5 | 011629066 |
| 200  | 28,50 | 5 | 011629070 |

## 1162BMK



| L mm | €     | ⚡ | 📄         |
|------|-------|---|-----------|
| 160  | 38,00 | 3 | 011629036 |
| 200  | 43,00 | 3 | 011629040 |

## 1162GBMK



INDUSTRIAL FINISHING



| L mm | €     | ⚡ | 📄         |
|------|-------|---|-----------|
| 160  | 31,50 | 3 | 011629266 |
| 200  | 37,00 | 3 | 011629270 |

## 1164K



| L mm | €     | ⚡ | 📄         |
|------|-------|---|-----------|
| 160  | 33,00 | 5 | 011649006 |
| 200  | 38,00 | 5 | 011649010 |

## 1164BMK



| L mm | €     | ⚡ | 📄         |
|------|-------|---|-----------|
| 160  | 40,50 | 3 | 011649036 |
| 200  | 45,00 | 3 | 011649040 |

## 1166K



| L mm | €     | ⚡ | 📄         |
|------|-------|---|-----------|
| 160  | 31,00 | 5 | 011669006 |
| 200  | 36,50 | 5 | 011669010 |

## 1166GK



| L mm | €     | 👤 | 📦         |
|------|-------|---|-----------|
| 160  | 25,00 | 5 | 011669066 |
| 200  | 28,50 | 5 | 011669070 |

## 1166BMK



| L mm | €     | 👤 | 📦         |
|------|-------|---|-----------|
| 160  | 38,00 | 3 | 011669036 |
| 200  | 43,00 | 3 | 011669040 |

## 1166GBMK



| L mm | €     | 👤 | 📦         |
|------|-------|---|-----------|
| 160  | 31,50 | 3 | 011669266 |
| 200  | 37,00 | 3 | 011669270 |

## 1168K



| L mm | €     | 👤 | 📦         |
|------|-------|---|-----------|
| 160  | 33,00 | 5 | 011689006 |
| 200  | 38,00 | 5 | 011689010 |

## 1168GK



| L mm | €     | 👤 | 📦         |
|------|-------|---|-----------|
| 160  | 27,50 | 5 | 011689066 |
| 200  | 32,00 | 5 | 011689070 |

## 1168BMK



| L mm | €     | 👤 | 📦         |
|------|-------|---|-----------|
| 160  | 40,50 | 3 | 011689036 |
| 200  | 45,00 | 3 | 011689040 |

## 1168GBMK



| L mm | €     | 👤 | 📦         |
|------|-------|---|-----------|
| 160  | 35,50 | 3 | 011689266 |
| 200  | 39,50 | 3 | 011689270 |

## 1201E/K



| SxAxL mm    | €     | 👤 | 📦         |
|-------------|-------|---|-----------|
| 0,4x2,5x50  | 4,65  | 5 | 012019203 |
| 0,4x2,5x75  | 4,85  | 5 | 012019206 |
| 0,5x3x75    | 4,90  | 5 | 012019209 |
| 0,5x3x100   | 5,35  | 5 | 012019212 |
| 0,6x3,5x75  | 5,50  | 5 | 012019218 |
| 0,6x3,5x100 | 5,50  | 5 | 012019221 |
| 0,8x4x100   | 5,65  | 5 | 012019230 |
| 0,8x4x125   | 5,70  | 5 | 012019233 |
| 0,8x4x150   | 6,25  | 5 | 012019236 |
| 1,0x5,5x100 | 6,85  | 5 | 012019239 |
| 1,0x5,5x125 | 7,05  | 5 | 012019240 |
| 1,0x5,5x150 | 7,20  | 5 | 012019242 |
| 1,2x6,5x100 | 7,95  | 5 | 012019248 |
| 1,2x6,5x125 | 8,20  | 5 | 012019250 |
| 1,2x6,5x150 | 8,55  | 5 | 012019251 |
| 1,2x8x150   | 10,90 | 3 | 012019257 |
| 1,2x8x200   | 11,60 | 3 | 012019260 |
| 1,6x10x200  | 13,20 | 3 | 012019266 |

## 1201EN/K



| SxAxL mm   | €    | 👤 | 📦         |
|------------|------|---|-----------|
| 0,8x4x30   | 6,70 | 3 | 012019303 |
| 1,2x6,5x30 | 7,15 | 3 | 012019306 |

## 1202E/K



| PHxDxL mm | €     | 👤 | 📦         |
|-----------|-------|---|-----------|
| 0x3x60    | 4,80  | 5 | 012029203 |
| 0x3x100   | 5,35  | 5 | 012029206 |
| 1x4,5x80  | 6,15  | 5 | 012029209 |
| 1x4,5x120 | 6,90  | 5 | 012029212 |
| 2x6x100   | 8,20  | 5 | 012029218 |
| 2x6x150   | 8,90  | 5 | 012029221 |
| 3x8x150   | 11,20 | 3 | 012029224 |
| 4x9,5x200 | 14,30 | 3 | 012029227 |

## 1202EN/K



| PHxDxL mm | €    | 👤 | 📦         |
|-----------|------|---|-----------|
| 1x4,5x30  | 6,75 | 3 | 012029303 |
| 2x6x30    | 7,15 | 3 | 012029306 |

## 1204E/K



| SxDxL mm    | €    | 👤 | 📦         |
|-------------|------|---|-----------|
| 0,4x2,5x60  | 4,80 | 5 | 012049103 |
| 0,6x3x75    | 4,90 | 5 | 012049106 |
| 0,5x3x100   | 5,20 | 5 | 012049109 |
| 0,8x4x100   | 5,60 | 5 | 012049112 |
| 0,8x4x125   | 5,95 | 5 | 012049115 |
| 1,0x5x125   | 6,70 | 5 | 012049118 |
| 1,0x5x150   | 7,45 | 5 | 012049121 |
| 1,2x6,5x150 | 8,20 | 5 | 012049124 |

## 1207E TX/K



|     | €     | 👤 | 📦         |
|-----|-------|---|-----------|
| T5  | 7,15  | 5 | 012079105 |
| T6  | 7,85  | 5 | 012079106 |
| T7  | 7,95  | 5 | 012079107 |
| T8  | 8,05  | 5 | 012079108 |
| T9  | 8,40  | 5 | 012079109 |
| T10 | 9,40  | 5 | 012079110 |
| T15 | 9,60  | 5 | 012079115 |
| T20 | 9,80  | 5 | 012079120 |
| T25 | 10,10 | 5 | 012079125 |
| T27 | 10,60 | 5 | 012079127 |
| T30 | 10,70 | 5 | 012079130 |
| T40 | 12,70 | 2 | 012079140 |
| T45 | 13,80 | 2 | 012079145 |

## 1208E RTX/K



|     | €     | 👤 | 📦         |
|-----|-------|---|-----------|
| T9  | 8,50  | 5 | 012089109 |
| T10 | 9,50  | 5 | 012089110 |
| T15 | 10,10 | 5 | 012089115 |
| T20 | 10,30 | 5 | 012089120 |
| T25 | 10,50 | 5 | 012089125 |
| T27 | 11,10 | 5 | 012089127 |
| T30 | 11,60 | 5 | 012089130 |
| T40 | 13,70 | 2 | 012089140 |

## 1209E PZ/K



| PZ | €     | 👤 | 📦         |
|----|-------|---|-----------|
| 0  | 5,90  | 5 | 012099200 |
| 1  | 7,60  | 5 | 012099203 |
| 2  | 9,50  | 5 | 012099206 |
| 3  | 14,10 | 3 | 012099209 |
| 4  | 15,90 | 3 | 012099212 |



## 1209EN-PZ/K



|   | €    | U | Icon      |
|---|------|---|-----------|
| 1 | 6,75 | 3 | 012099303 |
| 2 | 7,15 | 3 | 012099306 |

## 1253



| SxAxL<br>mm | €     | U | Icon      |
|-------------|-------|---|-----------|
| 0,5x3,5x100 | 10,60 | 5 | 012530001 |

## 1254



| SxAxL<br>mm | €     | U | Icon      |
|-------------|-------|---|-----------|
| 0,5x3x44    | 11,50 | 5 | 012540001 |

## 1260K



| SxAxL       | €     | U | Icon      |
|-------------|-------|---|-----------|
| 0,4x2,5x50  | 6,40  | 5 | 012609003 |
| 0,4x2,5x75  | 6,55  | 5 | 012609006 |
| 0,5x3x75    | 6,95  | 5 | 012609009 |
| 0,5x3x100   | 7,05  | 5 | 012609012 |
| 0,6x3,5x75  | 7,15  | 5 | 012609018 |
| 0,6x3,5x100 | 7,25  | 5 | 012609021 |
| 0,8x4x100   | 8,05  | 5 | 012609030 |
| 0,8x4x125   | 8,50  | 5 | 012609033 |
| 0,8x4x150   | 9,00  | 5 | 012609036 |
| 1x5,5x100   | 9,10  | 5 | 012609039 |
| 1x5,5x150   | 10,20 | 5 | 012609042 |
| 1,5x6,5x100 | 10,70 | 5 | 012609048 |
| 1,2x6,5x150 | 11,40 | 5 | 012609051 |
| 1,2x8x150   | 14,10 | 3 | 012609057 |
| 1,2x8x200   | 14,80 | 3 | 012609060 |
| 1,6x10x200  | 17,80 | 3 | 012609066 |

## 1260NK



| SxAxL<br>mm | €    | U | Icon      |
|-------------|------|---|-----------|
| 0,8x4x30    | 8,35 | 5 | 012609103 |
| 1,2x6,5x30  | 9,20 | 5 | 012609106 |

## 1260EK



| SxAxL<br>mm | €     | U | Icon      |
|-------------|-------|---|-----------|
| 1,2x6,5x150 | 15,00 | 3 | 012609156 |
| 1,2x8x175   | 18,50 | 3 | 012609157 |
| 1,6x10x200  | 21,20 | 2 | 012609159 |
| 2x12x250    | 24,70 | 2 | 012609162 |

## 1262K



| PHxDxL<br>mm | €     | U | Icon      |
|--------------|-------|---|-----------|
| 0x3x60       | 6,95  | 5 | 012629003 |
| 0x3x100      | 7,35  | 5 | 012629006 |
| 1x4,5x80     | 9,00  | 5 | 012629009 |
| 1x4,5x120    | 9,90  | 5 | 012629012 |
| 2x6x100      | 10,90 | 5 | 012629018 |
| 2x6x150      | 11,80 | 5 | 012629021 |
| 3x8x150      | 15,50 | 3 | 012629024 |
| 4x10x200     | 19,60 | 3 | 012629027 |

## 1262NK



| PHxDxL   | €    | U | Icon      |
|----------|------|---|-----------|
| 1x4,5x30 | 8,35 | 5 | 012629103 |
| 2x6x30   | 9,20 | 5 | 012629106 |

## 1262EK



| PHxDxL<br>mm | €     | U | Icon      |
|--------------|-------|---|-----------|
| 2x6x150      | 14,80 | 3 | 012629153 |
| 3x8x175      | 18,10 | 3 | 012629156 |
| 4x10x200     | 23,20 | 3 | 012629159 |

## 1264K



| SxDxL<br>mm | €     | U | Icon      |
|-------------|-------|---|-----------|
| 0,5x2,5x60  | 6,70  | 5 | 012649003 |
| 0,6x3x75    | 7,20  | 5 | 012649006 |
| 0,6x3x100   | 7,30  | 5 | 012649009 |
| 0,8x4x100   | 8,20  | 5 | 012649012 |
| 0,8x4x125   | 8,50  | 5 | 012649015 |
| 1x5x125     | 9,35  | 5 | 012649018 |
| 1x5x150     | 10,10 | 5 | 012649021 |
| 1,2x6,5x150 | 11,80 | 5 | 012649024 |

## 1267TKK



| T   | €     | U | Icon      |
|-----|-------|---|-----------|
| T5  | 9,55  | 5 | 012679005 |
| T6  | 9,80  | 5 | 012679006 |
| T7  | 10,30 | 5 | 012679007 |
| T8  | 10,60 | 5 | 012679008 |
| T9  | 11,40 | 5 | 012679009 |
| T10 | 11,50 | 5 | 012679010 |
| T15 | 12,10 | 5 | 012679015 |
| T20 | 12,90 | 5 | 012679020 |
| T25 | 13,50 | 5 | 012679025 |
| T27 | 14,80 | 5 | 012679027 |
| T30 | 15,40 | 5 | 012679030 |
| T40 | 17,80 | 2 | 012679040 |
| T45 | 18,80 | 2 | 012679045 |

## 1268RTKK



| T   | €     | U | Icon      |
|-----|-------|---|-----------|
| T9  | 12,10 | 3 | 012689009 |
| T10 | 12,70 | 3 | 012689010 |
| T15 | 13,00 | 3 | 012689015 |
| T20 | 13,60 | 3 | 012689020 |
| T25 | 14,10 | 3 | 012689025 |
| T27 | 15,70 | 3 | 012689027 |
| T30 | 15,90 | 3 | 012689030 |
| T40 | 18,40 | 2 | 012689040 |

## 1269PZK



| PZ | €     | U | Icon      |
|----|-------|---|-----------|
| 0  | 8,05  | 5 | 012699000 |
| 1  | 10,10 | 5 | 012699001 |
| 2  | 11,90 | 5 | 012699002 |
| 3  | 17,30 | 3 | 012699003 |
| 4  | 21,40 | 3 | 012699004 |

## 1269N/PZK



| PZ | €    | U | Icon      |
|----|------|---|-----------|
| 1  | 8,35 | 5 | 012699011 |
| 2  | 9,20 | 5 | 012699012 |

## 1290K



| SxAxL<br>mm | €     | 🔧  | 📦         |
|-------------|-------|----|-----------|
| 0,4x2,5x50  | 8,70  | 5  | 012909003 |
| 0,4x2,5x75  | 8,80  | 5  | 012909006 |
| 0,5x3x75    | 9,10  | 10 | 012909009 |
| 0,5x3x100   | 9,60  | 10 | 012909012 |
| 0,6x3,5x75  | 9,80  | 10 | 012909018 |
| 0,6x3,5x100 | 9,95  | 10 | 012909021 |
| 0,8x4x100   | 10,20 | 10 | 012909030 |
| 0,8x4x125   | 10,30 | 10 | 012909033 |
| 0,8x4x150   | 11,20 | 10 | 012909036 |
| 1x5,5x100   | 11,30 | 10 | 012909039 |
| 1x5,5x150   | 12,50 | 10 | 012909042 |
| 1,2x6,5x100 | 14,00 | 10 | 012909048 |
| 1,2x6,5x150 | 14,70 | 10 | 012909051 |
| 1,2x8x150   | 18,20 | 3  | 012909057 |
| 1,2x8x200   | 19,00 | 3  | 012909060 |
| 1,6x10x200  | 22,10 | 3  | 012909066 |

## 1290NK



| SxAxL<br>mm | €     | 🔧 | 📦         |
|-------------|-------|---|-----------|
| 0,8x4x30    | 10,90 | 5 | 012909103 |
| 1,2x6,5x30  | 12,10 | 5 | 012909106 |

## 1290K/INOX



| SxAxL<br>mm | €     | 🔧 | 📦         |
|-------------|-------|---|-----------|
| 0,4x2,5x50  | 10,80 | 4 | 012909403 |
| 0,5x3x75    | 11,00 | 4 | 012909409 |
| 0,8x4x100   | 11,60 | 4 | 012909430 |
| 1,0x5,5x150 | 14,50 | 4 | 012909442 |
| 1,2x6,5x150 | 16,70 | 4 | 012909451 |

## 1292K



| PHxDxL<br>mm | €     | 🔧  | 📦         |
|--------------|-------|----|-----------|
| 0x3x60       | 7,95  | 10 | 012929003 |
| 0x3x100      | 9,00  | 5  | 012929006 |
| 1x4,5x80     | 10,70 | 10 | 012929009 |
| 1x4,5x120    | 11,90 | 10 | 012929012 |
| 2x6x100      | 13,80 | 10 | 012929018 |
| 2x6x150      | 15,20 | 10 | 012929021 |
| 3x8x150      | 19,10 | 3  | 012929024 |
| 4x10x200     | 27,00 | 3  | 012929027 |

## 1292NK



| PHxDxL<br>mm | €     | 🔧 | 📦         |
|--------------|-------|---|-----------|
| 1x4,5x30     | 10,50 | 5 | 012929103 |
| 2x6x30       | 11,20 | 5 | 012929106 |

## 1292K/INOX



| PHxDxL<br>mm | €     | 🔧 | 📦         |
|--------------|-------|---|-----------|
| 0x3x60       | 10,30 | 4 | 012929403 |
| 1x4,5x80     | 12,00 | 4 | 012929409 |
| 2x6x100      | 14,50 | 4 | 012929418 |

## 1294K



| SxDxL<br>mm | €     | 🔧 | 📦         |
|-------------|-------|---|-----------|
| 0,5x2,5x60  | 7,65  | 5 | 012949003 |
| 0,6x3x75    | 8,40  | 5 | 012949006 |
| 0,8x4x100   | 9,95  | 5 | 012949012 |
| 1x5x125     | 12,60 | 5 | 012949018 |

## 1298RTXK



| ⊕   | €     | 🔧 | 📦         |
|-----|-------|---|-----------|
| T9  | 16,90 | 5 | 012989009 |
| T10 | 17,40 | 5 | 012989010 |
| T15 | 18,60 | 5 | 012989015 |
| T20 | 19,10 | 5 | 012989020 |
| T25 | 19,30 | 5 | 012989025 |
| T27 | 20,00 | 5 | 012989027 |
| T30 | 21,30 | 5 | 012989030 |
| T40 | 23,00 | 2 | 012989040 |

## 1299PZK



| PZ | €     | 🔧 | 📦         |
|----|-------|---|-----------|
| 0  | 11,50 | 5 | 012999000 |
| 1  | 13,40 | 5 | 012999003 |
| 2  | 18,00 | 5 | 012999006 |

## 1299N/PZK



| PZ | €     | 🔧 | 📦         |
|----|-------|---|-----------|
| 1  | 12,70 | 5 | 012999021 |
| 2  | 14,10 | 5 | 012999024 |

## 1472VW



| L<br>mm | €     | 🔧 | 📦         |
|---------|-------|---|-----------|
| 200     | 53,50 | 1 | 014720051 |

## 1473P



| A Max<br>mm | €     | 🔧 | 📦         |
|-------------|-------|---|-----------|
| 53          | 39,00 | 1 | 014730020 |

## 1497BS

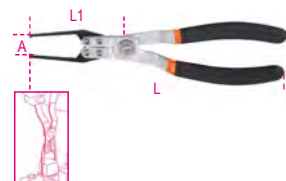

| L<br>mm | €     | 🔧 | 📦         |
|---------|-------|---|-----------|
| 230     | 26,00 | 1 | 014970190 |

## 1497SS



| L<br>mm | €     | 🔧 | 📦         |
|---------|-------|---|-----------|
| 245     | 24,00 | 1 | 014970195 |

 **Beta**  
Quality Tools

## 1497RC



1497RC € 85,00 1 014970351

## 1600Q 8



1600Q 8 € 33,00 1 016000008

## 1600Q 10



1600Q 10 € 42,50 1 016000010

## 1603K



mm2 0÷8 € 16,80 5 016039001

## 1603BK



mm² 0÷8 € 75,50 2 016039010

## 1651DGTB

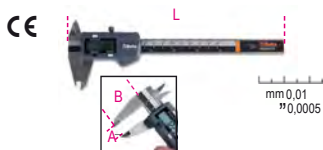

| A Max mm | €      |   |           |
|----------|--------|---|-----------|
| 150      | 125,00 | 1 | 016510211 |
| 200      | 163,00 | 1 | 016510212 |
| 300      | 212,50 | 1 | 016510213 |

# Beta

Quality Tools

## 1651DGTB/IP

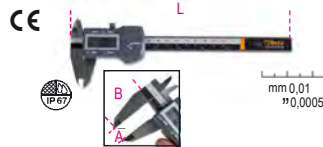

A Max mm 150 € 204,50 1 016510711

## 1691BM



| L m | €     |   |           |
|-----|-------|---|-----------|
| 5   | 18,80 | 1 | 016910205 |
| 8   | 27,50 | 1 | 016910208 |
| 10  | 34,50 | 1 | 016910210 |

## 1691MG



| L m | €     |   |           |
|-----|-------|---|-----------|
| 5   | 17,10 | 1 | 016910405 |
| 8   | 24,40 | 1 | 016910408 |
| 10  | 26,00 | 1 | 016910410 |

## 1692



| L m | €     |   |           |
|-----|-------|---|-----------|
| 2   | 9,20  | 5 | 016920052 |
| 3   | 11,70 | 5 | 016920053 |
| 5   | 16,60 | 5 | 016920055 |
| 8   | 24,10 | 5 | 016920058 |

## 1693

CE



IP54



H mm 100 € 146,50 1 016930020

## 1729CG



L mm 310 € 28,50 2 017290200

## 1729DM 450



L mm 450 € 33,50 4 017290450

## 1741U



| Ø mm             | 2,4 | 3 | 3,2 | 4 | 4,8 |
|------------------|-----|---|-----|---|-----|
| Aluminium        | •   | • | •   | • | •   |
| Acier            | •   | • | •   | • | •   |
| Acier inoxydable | •   | • | •   | • | •   |

1741U € 52,50 1 017410450



# Beta

## 1741B



250 mm

|           |     |     |   |     |   |
|-----------|-----|-----|---|-----|---|
| Ø mm      | 2,4 | 3,2 | 4 | 4,8 | 5 |
| Aluminium | .   | .   | . | .   | . |
| Acier     | .   | .   | . | .   | . |
| Inox      | .   | .   | . | .   | . |

1741B € 44,50 1 017410000

## 1760K

CE



180 mm

CAT III-1000V

1760K € 43,00 1 017600140

## 1762K



Ø mm  
2-2,5-3  
3,5-4-4,5 € 36,00 2 017629001

## 1771



18 mm

170 mm

1771 € 11,80 10 017710000

## 1770BM



L mm 140 € 16,20 10 017700050

## 1771BM



L mm 170 € 26,50 10 017710050

## 1771HD



L mm 190 € 29,50 5 017710100

## 1772R



L mm 125 € 22,40 5 017720006

## 1773A



L mm 180 € 23,00 10 017730000

## 1773S



L mm 190 € 15,00 1 017730100

## 1777BMT



L mm 170 € 35,00 5 017770050

## 1777T



L mm 160 € 32,00 5 017770030

## 1778MT



L mm 180 € 125,00 1 017780055

## 1783



L mm 215 € 18,40 5 017830021  
240 € 20,30 5 017830024

## 1820



CE L=1,25 m 230V Shuko  
1820 30 € 50,00 1 018200003  
30W L = 210mm  
1820 60 € 60,00 1 018200006  
60W L = 220mm  
1820 80 € 88,00 1 018200008  
80W L = 260mm

Beta

1822



|                                      |          |   |           |
|--------------------------------------|----------|---|-----------|
| 1822 120<br>120W<br>LxA = 250x125 mm | € 135,00 | 1 | 018220012 |
| 1822 180<br>180W<br>LxA = 250x125mm  | € 145,00 | 1 | 018220018 |
| 1822 320<br>320W<br>LxA = 250x140mm  | € 180,00 | 1 | 018220032 |

1833XSW



|          |         |   |           |
|----------|---------|---|-----------|
| L mm 145 | € 49,00 | 1 | 018330011 |
|----------|---------|---|-----------|

1833S



|          |         |   |           |
|----------|---------|---|-----------|
| L mm 150 | € 43,00 | 1 | 018330002 |
|----------|---------|---|-----------|

1833M



|          |         |   |           |
|----------|---------|---|-----------|
| L mm 162 | € 59,00 | 1 | 018330003 |
|----------|---------|---|-----------|

1833MW



|          |         |   |           |
|----------|---------|---|-----------|
| L mm 160 | € 85,00 | 1 | 018330013 |
|----------|---------|---|-----------|

# Beta

1833L



|          |         |   |           |
|----------|---------|---|-----------|
| L mm 196 | € 88,00 | 1 | 018330004 |
|----------|---------|---|-----------|

1833XL



|          |          |   |           |
|----------|----------|---|-----------|
| L mm 300 | € 110,00 | 1 | 018330005 |
|----------|----------|---|-----------|

1833L/USB



|          |          |   |           |
|----------|----------|---|-----------|
| L mm 240 | € 128,50 | 1 | 018330054 |
|----------|----------|---|-----------|

1836AW



|        |         |   |           |
|--------|---------|---|-----------|
| 1836AW | € 79,50 | 1 | 018360051 |
|--------|---------|---|-----------|

1836B



|       |          |   |           |
|-------|----------|---|-----------|
| 1836B | € 146,50 | 1 | 018360200 |
|-------|----------|---|-----------|

1837F



|          |         |   |           |
|----------|---------|---|-----------|
| L mm 460 | € 93,50 | 1 | 018370050 |
|----------|---------|---|-----------|

1837F/USB



|          |          |   |           |
|----------|----------|---|-----------|
| L mm 460 | € 138,00 | 1 | 018370060 |
|----------|----------|---|-----------|

1838COB



|         |          |   |           |
|---------|----------|---|-----------|
| 1838COB | € 100,50 | 1 | 018380010 |
|---------|----------|---|-----------|





### 1838P



1838P € 88,00 1 018380005

### 1838POCKET



L mm 98 € 74,00 1 018380080

### 1838SLIM

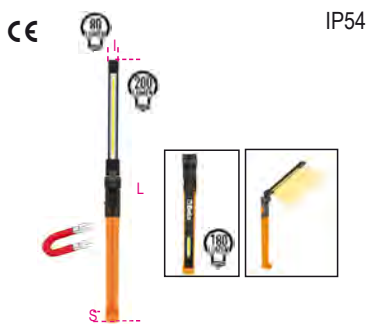

L mm 307 € 79,00 1 018380221

### 1838SW



L mm 260 € 105,50 1 018380142

### 1839BRW



L mm 101 € 104,00 1 018390002

### 1860M



L max mm 30 € 99,00 1 018600301

### 1875SP/K3



1875SP/K3 € 19,00 1 018750010

### 1949F2



g 125 € 20,80 1 019490028

### 1949XS



g 20 € 9,00 25 019490025

### 6888B1/4

Broche blister pour douilles 1/4"



6888B1/4 € 0,75 50 068880900

### 6888B3/8

Broche blister pour douilles 3/8"



6888B3/8 € 0,88 50 068880910

### 6888B1/2

Broche blister pour douilles 1/2"



6888B1/2 € 0,96 50 068880920



**Beta**

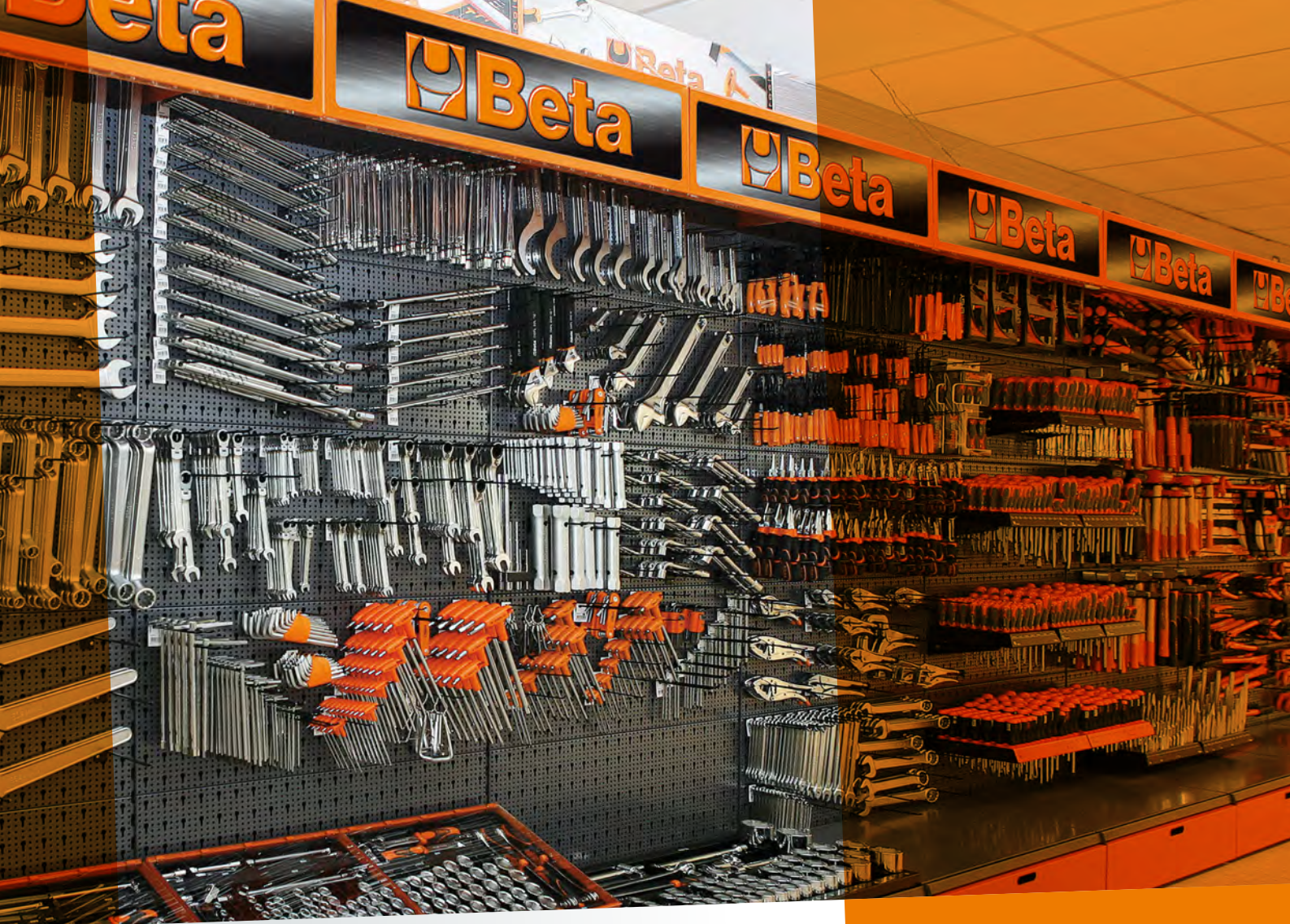

## SOLUTIONS POUR LE POINT DE VENTE



**CONSTRUISEZ VOTRE CORNER BETA**

[www.beta-tools.com/planner3d/](http://www.beta-tools.com/planner3d/)

## 38/DS1

Présentoir mural avec 75 outils à frapper



495x260x332 mm

| Présentoir avec composition |                                 | €      | 1 | 000380701 | n. |
|-----------------------------|---------------------------------|--------|---|-----------|----|
| <b>38/DS1</b>               |                                 | 728,00 |   |           |    |
| <b>30</b>                   | Ø 2 - 3 - 4 - 5 - 6 mm          |        |   |           | 5  |
| <b>31</b>                   | Ø 2 - 3 - 4 - 5 - 6 - 8 - 10 mm |        |   |           | 5  |
| <b>32</b>                   | Ø 3 - 4 - 5 mm                  |        |   |           | 5  |

| Présentoir vide |  | €      | 1 | 000380751 |
|-----------------|--|--------|---|-----------|
| <b>38/DVS1</b>  |  | 141,00 |   |           |

## 38/DS2

Présentoir mural avec 65 outils à frapper

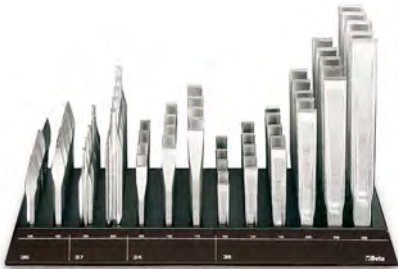

495x260x332 mm

| Présentoir avec composition |                                      | €        | 1 | 000380702 | n. |
|-----------------------------|--------------------------------------|----------|---|-----------|----|
| <b>38/DS2</b>               |                                      | 1.475,00 |   |           |    |
| <b>34</b>                   | 125 - 150 - 175 mm                   |          |   |           | 5  |
| <b>35</b>                   | 100 - 125 - 150 - 200 - 250 - 300 mm |          |   |           | 5  |
| <b>36</b>                   | 125 - 150 mm                         |          |   |           | 5  |
| <b>37</b>                   | 150 - 200 mm                         |          |   |           | 5  |

| Présentoir vide |  | €      | 1 | 000380752 |
|-----------------|--|--------|---|-----------|
| <b>38/DVS2</b>  |  | 141,00 |   |           |

## 942BX/DG

Présentoir mural avec 43 clés à douille emmanchées, série courte



330x260x332 mm

| Présentoir avec composition |               | €      | 1 | 009420701 | n. |
|-----------------------------|---------------|--------|---|-----------|----|
| <b>942BX/DG</b>             |               | 835,00 |   |           |    |
| <b>942BX</b>                | 5 - 5,5 mm    |        |   |           | 3  |
|                             | 6 - 7 mm      |        |   |           | 6  |
|                             | 8 - 9 - 10 mm |        |   |           | 5  |
|                             | 11 mm         |        |   |           | 2  |
|                             | 12 mm         |        |   |           | 3  |
|                             | 13 mm         |        |   |           | 5  |

| Présentoir vide  |  | €      | 1 | 009420751 |
|------------------|--|--------|---|-----------|
| <b>942BX/DVG</b> |  | 117,00 |   |           |

## 943BX/DG

Présentoir mural avec 43 clés à douille emmanchées, série longue



330x260x332 mm

| Présentoir avec composition |               | €      | 1 | 009430701 | n. |
|-----------------------------|---------------|--------|---|-----------|----|
| <b>943BX/DG</b>             |               | 897,00 |   |           |    |
| <b>943BX</b>                | 5 - 5,5 mm    |        |   |           | 3  |
|                             | 6 - 7 mm      |        |   |           | 6  |
|                             | 8 - 9 - 10 mm |        |   |           | 5  |
|                             | 11 mm         |        |   |           | 2  |
|                             | 12 mm         |        |   |           | 3  |
|                             | 13 mm         |        |   |           | 5  |

| Présentoir vide  |  | €      | 1 | 009430751 |
|------------------|--|--------|---|-----------|
| <b>943BX/DVG</b> |  | 117,00 |   |           |

## 944BX/DG

Présentoir mural avec 43 clés à douille profondes emmanchées, série longue  
Présentoir mural avec 43 tournevis emmenché emmanchées, série longue



330x260x332 mm

| Présentoir avec composition |               | €        | 1 | 009440701 | n. |
|-----------------------------|---------------|----------|---|-----------|----|
| <b>944BX/DG</b>             |               | 1.002,00 |   |           |    |
| <b>944BX</b>                | 5 - 5,5 mm    |          |   |           | 3  |
|                             | 6 - 7 mm      |          |   |           | 6  |
|                             | 8 - 9 - 10 mm |          |   |           | 5  |
|                             | 11 mm         |          |   |           | 2  |
|                             | 12 mm         |          |   |           | 3  |
|                             | 13 mm         |          |   |           | 5  |

| Présentoir vide  |  | €      | 1 | 009440751 |
|------------------|--|--------|---|-----------|
| <b>944BX/DVG</b> |  | 117,00 |   |           |

## 943MQ/BG

Présentoir mural avec 30 clés à douille emmanchées



⚡ 1000 V ⚡

330x260x332 mm

| Présentoir avec composition |                              | €      | 1 | 009430281 | n. |
|-----------------------------|------------------------------|--------|---|-----------|----|
| <b>943MQ/BG</b>             |                              | 637,00 |   |           |    |
| <b>943MQ</b>                | 5,5 - 6 - 7 - 8 - 10 - 13 mm |        |   |           | 5  |

| Présentoir vide    |  | €      | 1 | 009430285 |
|--------------------|--|--------|---|-----------|
| <b>943BG-MQ/DV</b> |  | 117,00 |   |           |

## 1203/E1P

Présentoir mural avec 82 tournevis



495x260x310 mm

Présentoir avec composition  
1203E/E1P € 511,00 1 012031301

| n. |      |   |
|----|------|---|
| 7  | 1201 | 0,4x2,5x50 - 0,5x3x75 - 0,6x3,5x100<br>0,8x4x100 - 0,8x4x125 mm |
| 6  |      | 1,0x5,5x100 - 1,0x5,5x150 - 1,2x6,5x150 mm                      |
| 5  |      | 1,2x8x150 mm  |
| 7  | 1202 | PH0x3x60 mm   |
| 6  |      | PH1x4,5x80 - PH2x6x100 mm                                       |
| 5  |      | PH3x8x150 mm  |

Présentoir vide  
1203E/EV1P € 144,50 1 012031351

## 1203/E4P

Présentoir mural avec 82 tournevis



495x260x310 mm

Présentoir avec composition  
1203E/E4P € 495,00 1 012031304

| n. |        |  |
|----|--------|--|
| 7  | 1201   | 0,4x2,5x50 - 0,5x3x75 - 0,8x4x125 mm       |
| 6  |        | 1,0x5,5x100 - 1,0x5,5x150 - 1,2x6,5x150 mm |
| 7  | 1204   | 0,4x2,5x60 - 0,5x3x100 - 0,8x4x100 mm      |
| 6  |        | 1,0x5x125 mm                               |
| 7  | 1209PZ | PZ0x3x60 mm                                |
| 6  |        | PZ1x4,5x80 - PZ2x6x100 mm                  |

Présentoir vide  
1203E/EV4P € 144,50 1 012031354

## 1203/E5P

Présentoir mural avec 82 tournevis



495x260x310 mm

Présentoir avec composition  
1203E/E5P € 523,00 1 012031305

| n. |        |  |
|----|--------|--|
| 7  | 1202   | PH0x3x60 mm  |
| 6  |        | PH1x4,5x80 - PH1x4,5x120<br>PH2x6x100 - PH2x6x150 mm |
| 5  |        | PH3x8x150 mm   |
| 7  | 1204   | 0,4x2,5x60 - 0,5x3x100 - 0,8x4x100 mm                |
| 6  |        | 1,0x5x125 mm   |
| 7  | 1209PZ | PZ0x3x60 mm  |
| 6  |        | PZ1x4,5x80 - PZ2x6x100 mm                            |

Présentoir vide  
1203E/EV5P € 144,50 1 012031355

## 1203/E10P

Présentoir mural avec 82 tournevis



495x260x310 mm

Présentoir avec composition  
1203E/E10P € 715,00 1 012031310

| n. |         |                            |
|----|---------|----------------------------|
| 4  | 1207TX  | T6                         |
| 3  |         | T7                         |
| 7  |         | T8                         |
| 6  |         | T9 - T10 - T15 - T20 - T25 |
| 3  |         | T27 - T30                  |
| 3  | 1208RTX | T9 - T10                   |
| 6  |         | T15 - T20 - T25            |
| 3  |         | T27 - T30                  |

Présentoir vide  
1203E/EV10P € 144,50 1 012031360

## 1263/E78

Présentoir mural avec 78 tournevis



495x260x310 mm

Présentoir avec composition  
1263/E78 € 670,00 1 012630510

| n. |      |  |
|----|------|--|
| 7  | 1260 | 2,5x75-3x75-3,5x100 mm                 |
| 6  |      | 4x100-4x125-5,5x100-5,5x150-6,5x150 mm |
| 4  |      | 8x150 mm                               |
| 7  | 1262 | PH0x60 mm                              |
| 6  |      | PH1x80-PH2x100 mm                      |
| 4  |      | PH3x150                                |

Présentoir vide  
1263/EV78 € 132,50 1 012630511

## 1263/E74

Présentoir mural avec 74 tournevis



495x260x310 mm

Présentoir avec composition  
1263/E74 € 638,00 1 012630540

| n. |      |                        |
|----|------|------------------------|
| 7  | 1264 | 2,5x60 mm              |
| 3  |      | 3x75 mm                |
| 4  |      | 3x100 - 4x100 mm       |
| 2  |      | 4x125 - 5x150 mm       |
| 4  |      | 5x125 - 6,5x150 mm     |
| 3  | 1262 | PH 8x150               |
| 7  |      | PH 3x60 - 3x100 mm     |
| 6  |      | PH 4,5x80 - 4,5x120 mm |
| 10 |      | PH 6x100 mm            |
| 5  |      | PH 6x150 mm            |

Présentoir vide  
1263/EV74 € 132,50 1 012630541

## 1263/E85

Présentoir mural  
avec 85 tournevis



495x260x377 mm

Présentoir  
avec composition  
**1263/E85** € 742,00 1 012630550

|         |                           | n. |
|---------|---------------------------|----|
| ● 1260  | 2,5x50 mm                 | 7  |
|         | 2,5x75 mm                 | 6  |
|         | 3x75 - 3x100 - 3,5x100 mm | 7  |
|         | 4x100 - 4x125 - 5,5x125   | 6  |
|         | 5,5x150 - 6,5x150 mm      | 4  |
| ● 1260E | 8x150 mm                  | 4  |
|         | 10x200 mm                 | 3  |
|         | 12x250 mm                 | 2  |
|         | 4x30 - 6,5x30 mm          | 6  |

Présentoir  
vide  
**1263/EV85** € 132,50 1 012630551

## 1263/E50

Présentoir mural  
avec 50 tournevis



330x260x269 mm

Présentoir  
avec composition  
**1263/E50** € 396,00 1 012630570

|        |                                  | n. |
|--------|----------------------------------|----|
| ● 1264 | 2,5x60 - 3x75 - 3x100 mm         | 7  |
|        | 4x100 - 4x125 - 5x125 - 5x150 mm | 6  |
|        | 6,5x150 mm                       | 5  |

Présentoir  
vide  
**1263/EV50** € 117,00 1 012630571

## 1263/E39

Présentoir mural  
avec 39 tournevis



330x260x257 mm

Présentoir  
avec composition  
**1263/E39** € 512,00 1 012630595

|           |                         | n. |
|-----------|-------------------------|----|
| ⊕ 1268RTX | T9x60 - T10x80 - T15x80 | 6  |
|           | T20x100 - T25x100 mm    | 4  |
|           | T27x115 mm              | 3  |
|           | T30x115 mm              | 2  |
|           | T40x130 mm              | 2  |

Présentoir  
vide  
**1263/EV39** € 117,00 1 012630596

## 1263/E70

Présentoir mural  
avec 70 tournevis



495x260x327 mm

Présentoir  
avec composition  
**1263/E70** € 733,00 1 012630560

|         |                      | n. |
|---------|----------------------|----|
| ⊕ 1262  | PH0x60 - PH0x100 mm  | 7  |
|         | PH1x80 - PH1x120 mm  | 6  |
|         | PH2x100 mm           | 9  |
|         | PH2x150 - PH3x150 mm | 5  |
|         | PH4x200 mm           | 4  |
| ⊕ 1262E | PH2x150 mm           | 5  |
|         | PH3x175 mm           | 4  |
| ⊕ 1262N | PH1x30 - PH2x30 mm   | 6  |

Présentoir  
vide  
**1263/EV70** € 132,50 1 012630561

## 1263/E62

Présentoir mural  
avec 62 tournevis



495x260x257 mm

Présentoir  
avec composition  
**1263/E62** € 717,00 1 012630590

|          |                 | n. |
|----------|-----------------|----|
| ⊕ 1267TX | T5              | 5  |
|          | T6              | 6  |
|          | T7              | 5  |
|          | T8              | 6  |
|          | T9              | 5  |
|          | T10 - T15 - T20 | 6  |
|          | T25             | 5  |
|          | T27 - T30       | 4  |
|          | T40 - T45       | 2  |

Présentoir  
vide  
**1263/EV62** € 132,50 1 012630591

## 1263/E40

Présentoir mural  
avec 40 tournevis



330x260x327 mm

Présentoir  
avec composition  
**1263/E40** € 449,00 1 012630580

|         |                                | n. |
|---------|--------------------------------|----|
| ⊕ 1269  | PZ0x60 mm                      | 7  |
|         | PZ1x80 mm                      | 6  |
|         | PZ2x100 - PZ3x150 - PZ4x200 mm | 5  |
| ⊕ 1269N | PZ1x30 - PZ2x30 mm             | 6  |

Présentoir  
vide  
**1263/EV40** € 117,00 1 012630581

## 1273MQ/E1

Présentoir mural avec 40 tournevis



△ 1000 V

330x260x332 mm

Présentoir avec composition  
1273MQ/E1 € 539,00 1 012730312

|        |                                      | n. |
|--------|--------------------------------------|----|
| 1272MQ | PH0x60 - PH1x80 mm                   | 5  |
|        | PH2x100 mm                           | 3  |
|        | PH3x150 mm                           | 2  |
| 1274MQ | 3x100 - 4x100 - 5,5x125 - 6,5x150 mm | 5  |
|        | 8x175 mm                             | 3  |
|        | 10x200 mm                            | 2  |

Présentoir vide  
1273BG-MQ/DV € 117,00 1 012730651

## 1273MQ/E4

écran mural avec 43 tournevis



△ 1000 V

330x260x332 mm

Présentoir avec composition  
1273MQ/E4 € 718,00 1 012730315

|          |  |   |
|----------|--|---|
| 1272MQF  | 4,5x80 - 6x100 mm                        | 3 |
| 1274MQF  | 3,5x100 - 4,5x100 - 5,5x125 - 6,5x150 mm | 3 |
| 1275MQ/C | 4,5x80 - 6x100 mm                        | 5 |
| 1276MQ/C | 4,5x80 - 6x100 mm                        | 5 |
| 1279MQ/F | 4,5x80 mm                                | 3 |
|          | 6x100 mm                                 | 2 |

Présentoir vide  
1273BG-MQ/DV4 € 117,00 1 012730655

## 1293BX/DA

Présentoir mural avec 90 tournevis



495x260x332 mm

Présentoir avec composition  
1293BX/DA € 1.012,00 1 012930701

|       |  |             |
|-------|--|-------------|
| 1290  | 3x75 - 3,5x100 - 4x100 - 4x125<br>5,5x100 - 5,5x150 mm<br>6,5x150 mm | 7<br>6<br>6 |
|       | 8x150 mm   | 3           |
|       | 10x200 mm  | 2           |
| 1290N | 4x30 - 6,5x30 mm   | 3           |
| 1292  | PH0x60 - PH1x80 mm   | 7           |
|       | PH2x100 mm   | 6           |
|       | PH3x150 mm   | 5           |
| 1292N | PH1x30 - PH2x30 mm   | 3           |

Présentoir vide  
1293BX/DVA € 133,50 1 012930751

## 1293BX/DD

Présentoir mural avec 48 tournevis



330x260x332 mm

Présentoir avec composition  
1293BX/DD € 485,00 1 012930704

|      |   |             |
|------|---|-------------|
| 1294 | 2,5x60 - 3x75 - 3x100 - 4x100<br>4x150 - 5x125 mm<br>6,5x150 mm | 7<br>6<br>6 |
|------|---|-------------|

Présentoir vide  
1293BX/DVD € 118,00 1 012930754

## 1293BX/DE

Présentoir mural avec 42 tournevis



330x260x332 mm

Présentoir avec composition  
1293BX/DE € 713,00 1 012930705

|          |                      |   |
|----------|----------------------|---|
| 1299PZ   | PZ0x60 - PZ1x80 mm   | 7 |
|          | PZ2x100 mm           | 6 |
|          | PZ3x150 - PZ4x200 mm | 5 |
| 1299N/PZ | PZ1x30 - PZ2x30 mm   | 6 |

Présentoir vide  
1293BX/DVE € 118,00 1 012930755

## 1293BX/DF

Présentoir mural avec 59 tournevis



330x260x332 mm

Présentoir avec composition  
1293BX/DF € 969,00 1 012930706

|        |  |        |
|--------|--|--------|
| 1297TX | T6 - T8 - T10 - T15 - T20 - T25<br>T27 - T30 | 7<br>6 |
|        | T40  | 5      |

Présentoir vide  
1293BX/DVF € 118,00 1 012930756

## C68

Présentoir mural, vide



1000x560x2200 mm

|        |      | €         |   |           |
|--------|------|-----------|---|-----------|
| C68/1  | 1 m  | 2.510,00  | 1 | 068000001 |
| C68/2  | 2 m  | 4.370,00  | 1 | 068000002 |
| C68/3  | 3 m  | 6.230,00  | 1 | 068000003 |
| C68/4  | 4 m  | 8.090,00  | 1 | 068000004 |
| C68/5  | 5 m  | 9.950,00  | 1 | 068000005 |
| C68/6  | 6 m  | 11.810,00 | 1 | 068000006 |
| C68/7  | 7 m  | 13.670,00 | 1 | 068000007 |
| C68/8  | 8 m  | 15.530,00 | 1 | 068000008 |
| C68/9  | 9 m  | 17.390,00 | 1 | 068000009 |
| C68/10 | 10 m | 19.250,00 | 1 | 068000010 |

## C68N

Présentoir mural Beta, vide



1000x560x2200 mm

|         |      | €         |   |           |
|---------|------|-----------|---|-----------|
| C68N/1  | 1 m  | 2.165,00  | 1 | 068000031 |
| C68N/2  | 2 m  | 4.030,00  | 1 | 068000032 |
| C68N/3  | 3 m  | 5.890,00  | 1 | 068000033 |
| C68N/4  | 4 m  | 7.750,00  | 1 | 068000034 |
| C68N/5  | 5 m  | 9.610,00  | 1 | 068000035 |
| C68N/6  | 6 m  | 11.470,00 | 1 | 068000036 |
| C68N/7  | 7 m  | 13.330,00 | 1 | 068000037 |
| C68N/8  | 8 m  | 15.190,00 | 1 | 068000038 |
| C68N/9  | 9 m  | 17.050,00 | 1 | 068000039 |
| C68N/10 | 10 m | 18.910,00 | 1 | 068000040 |

## C68 G

Présentoir gondole vide



1000x1120x1600 mm

|        |     | €        |   |           |
|--------|-----|----------|---|-----------|
| C68G/1 | 1 m | 2.300,00 | 1 | 068000051 |
| C68G/2 | 2 m | 4.240,00 | 1 | 068000052 |
| C68G/3 | 3 m | 6.190,00 | 1 | 068000053 |
| C68G/4 | 4 m | 8.130,00 | 1 | 068000054 |

## C88 R/1

Présentoir mural Robur, vide



1000x560x2200 mm

|        |     | €        |   |           |
|--------|-----|----------|---|-----------|
| C88R/1 | 1 m | 2.435,00 | 1 | 088000001 |

## C88NR/1

Présentoir mural Robur, vide



1000x560x2200 mm

|         |     | €        |   |           |
|---------|-----|----------|---|-----------|
| C88NR/1 | 1 m | 2.075,00 | 1 | 088000031 |

## C88VE

Plateau d'exposition pour présentoir mural C88

Apte au rangement de rouleaux de chaîne art. 8120



|       |  | €      |   |           |
|-------|--|--------|---|-----------|
| C88VE |  | 254,00 | 1 | 088000120 |

## C88SE

Présentoir pour bobines chaîne type "Genovese"



|       |  | €      |   |           |
|-------|--|--------|---|-----------|
| C88SE |  | 612,00 | 1 | 088000130 |

1700x600x600 mm



## 6888

Crochets pour présentoirs  
C60 - C61 - C68 - C88



|           | €     |    |           |
|-----------|-------|----|-----------|
| 6888S1    | 5,45  | 10 | 068880011 |
| 6888S2    | 5,75  | 10 | 068880012 |
| 6888D1    | 8,25  | 5  | 068880021 |
| 6888D2    | 8,40  | 5  | 068880022 |
| 6888D4    | 8,80  | 5  | 068880024 |
| 6888D5    | 9,00  | 5  | 068880025 |
| 6888T1    | 12,00 | 5  | 068880031 |
| 6888T2    | 12,00 | 5  | 068880032 |
| 6888CT    | 19,80 | 1  | 068880044 |
| 6888B     | 69,00 | 1  | 068880100 |
| 6888GA    | 28,50 | 3  | 068880120 |
| 6888S-1/4 | 48,00 | 1  | 068880605 |
| 6888S-3/8 | 48,00 | 1  | 068880610 |

## 6800 VE

Vitrine pour paroi d'exposition C68 et C68 R/1

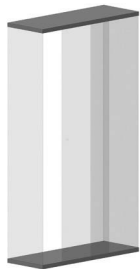

|          | €   |          |             |
|----------|-----|----------|-------------|
| 6800VE/1 | 1 m | 1.240,00 | 1 068000401 |
| 6800VE/2 | 2 m | 1.890,00 | 1 068000402 |
| 6800VE/3 | 3 m | 2.540,00 | 1 068000403 |
| 6800VE/4 | 4 m | 3.180,00 | 1 068000404 |
| 6800VE/5 | 5 m | 3.830,00 | 1 068000405 |



|          | €      |   |           |
|----------|--------|---|-----------|
| 6800AE   | 264,00 | 1 | 068000145 |
| 6800AI   | 528,00 | 1 | 068000140 |
| 6800AD/P | 873,00 | 1 | 068000143 |



|            | €      |   |           |
|------------|--------|---|-----------|
| 6800CB/100 | 294,00 | 1 | 068000104 |
| 6800FB/100 | 103,00 | 1 | 068000109 |
| 6800FO/100 | 73,00  | 1 | 068000108 |
| 6800PL     | 299,00 | 1 | 068000137 |
| 6800RP/100 | 94,50  | 1 | 068000150 |
| 6800GR/37  | 44,00  | 1 | 068000159 |

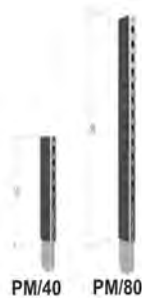

|           | €      |   |           |
|-----------|--------|---|-----------|
| 6800PM/40 | 94,50  | 1 | 068000171 |
| 6800PM/80 | 132,50 | 1 | 068000172 |

## 6600 M/14

Composition de 154 outils,  
avec crochets sans panneau



|           | €        |   |           |
|-----------|----------|---|-----------|
| 6600 M/14 | 2.350,00 | 1 | 066000014 |

## 6600 M/22

Composition de 108 outils,  
avec crochets sans panneau



|           | €        |   |           |
|-----------|----------|---|-----------|
| 6600 M/22 | 1.640,00 | 1 | 066000022 |

## 6600 M/27

Composition de 25 outils,  
avec crochets sans panneau



|           | €        |   |           |
|-----------|----------|---|-----------|
| 6600 M/27 | 1.121,00 | 1 | 066000027 |

## 6600 M/29

Composition de 173 outils,  
avec crochets sans panneau

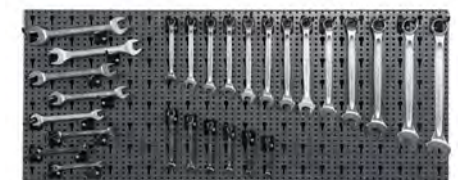

|           | €        |   |           |
|-----------|----------|---|-----------|
| 6600 M/29 | 2.095,00 | 1 | 066000029 |

## 6600 M/33

Composition de 37 outils, avec crochets sans  
panneau



|           | €        |   |           |
|-----------|----------|---|-----------|
| 6600 M/33 | 1.940,00 | 1 | 066000033 |

 **Beta**



## 6600 M/40

Composition de 100 outils,  
avec crochets sans panneau



6600 M/40 € 3.000,00 1 066000040

## 6600 M/42

Composition de 65 outils,  
avec crochets sans panneau



6600 M/42 € 1.935,00 1 066000042

## 6600 M/44

Composition de 48 outils,  
avec crochets sans panneau

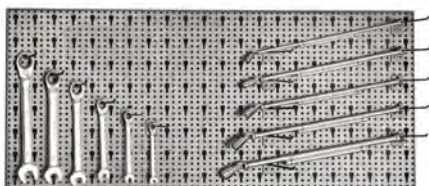

6600 M/44 € 1.670,00 1 066000044

## 6600 M/47

Composition de 65 outils,  
avec crochets sans panneau



6600 M/47 € 1.745,00 1 066000047

## 6600 M/51

Composition de 257 outils,  
avec crochets sans panneau



6600 M/51 € 2.990,00 1 066000051

## 6600 M/52

Composition de 176 outils,  
avec crochets sans panneau



6600 M/52 € 1.935,00 1 066000052

## 6600 M/58

Composition de 150 outils,  
avec crochets sans panneau



6600 M/58 € 2.150,00 1 066000058

## 6600 M/59

Composition de 220 outils,  
avec crochets sans panneau



6600 M/59 € 2.290,00 1 066000059

## 6600 M/61

Composition de 71 outils,  
avec crochets sans panneau

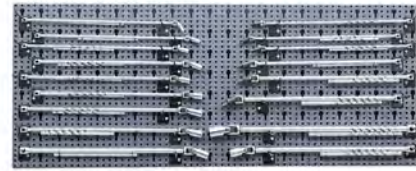

6600 M/61 € 2.880,00 1 066000061

## 6600 M/62

Composition de 28 outils,  
avec crochets sans panneau



6600 M/62 € 619,00 1 066000062

## 6600 M/63

Composition de 110 outils,  
avec crochets sans panneau

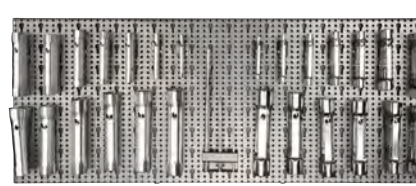

6600 M/63 € 2.600,00 1 066000063

## 6600 M/73

Composition de 68 outils,  
avec crochets sans panneau

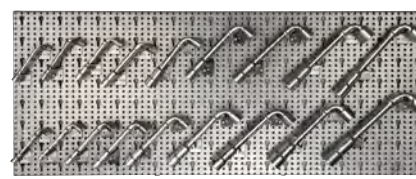

6600 M/73 € 1.595,00 1 066000073

## 6600 M/112

Composition de 329 outils,  
avec crochets sans panneau



6600 M/112 € 2.800,00 1 066000112

## 6600 M/116

Composition de 306 outils,  
avec crochets sans panneau



6600 M/116 € 2.620,00 1 066000116

## 6600 M/120

Composition de 163 outils,  
avec crochets sans panneau



6600 M/120 € 1.830,00 1 066000120

## 6600 M/125

Composition de 133 outils,  
avec crochets sans panneau



6600 M/125 € 1.580,00 1 066000125

## 6600 M/126

Composition de 58 outils,  
avec crochets sans panneau



6600 M/126 € 1.016,00 1 066000126

## 6600 M/131

Composition de 92 outils,  
avec crochets sans panneau



6600 M/131 € 3.180,00 1 066000131

## 6600 M/174

Composition de 13 outils, avec crochets sans  
panneau



6600 M/174 € 4.140,00 1 066000174

## 6600 M/175

Composition de 12 outils,  
avec crochets sans panneau



6600 M/175 € 3.480,00 1 066000175

## 6600 M/217

Composition de 74 outils,  
avec crochets sans panneau



6600 M/217 € 3.090,00 1 066000217

## 6600 M/218

Composition de 58 outils,  
avec crochets sans panneau



6600 M/218 € 1.595,00 1 066000218

## 6600 M/222

Composition de 74 outils,  
avec crochets sans panneau



6600 M/222 € 2.510,00 1 066000222

## 6600 M/223

Composition de 58 outils,  
avec crochets sans panneau

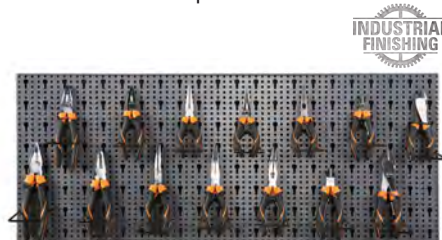

6600 M/223 € 2.080,00 1 066000223

## 6600 M/230

Composition de 78 outils,  
avec crochets sans panneau



6600 M/230 € 2.590,00 1 066000230

## 6600 M/236

Composition de 31 outils,  
avec crochets sans panneau



6600 M/236 € 1.500,00 1 066000236

## 6600 M/241

Composition de 43 outils,  
avec crochets sans panneau



6600 M/241 € 1.290,00 1 066000241

## 6600 M/242

Composition de 91 outils,  
avec crochets sans panneau



6600 M/242 € 3.110,00 1 066000242

## 6600 M/253

Composition de 60 outils,  
avec crochets sans panneau



6600 M/253 € 2.190,00 1 066000253

## 6600 M/311

Composition de 114 outils,  
avec crochets sans panneau



6600 M/311 € 1.300,00 1 066000311

## 6600 M/315

Composition de 149 outils,  
avec crochets sans panneau



6600 M/315 € 2.165,00 1 066000315

## 6600 M/320

Composition de 98 outils,  
avec crochets sans panneau



6600 M/320 € 1.980,00 1 066000320

## 6600 M/326

Composition de 155 outils,  
avec crochets sans panneau



6600 M/326 € 1.475,00 1 066000326

## 6600 M/327

Composition de 101 outils,  
avec crochets sans panneau



6600 M/327 € 1.230,00 1 066000327

## 6600 M/330

Composition de 110 outils,  
avec crochets sans panneau



6600 M/330 € 1.009,00 1 066000330

## 6600 M/371

Composition de 162 outils,  
avec crochets sans panneau



6600 M/371 € 1.225,00 1 066000371

## 6600 M/380

assortiment de 71 outils, avec crochets sans panneau



6600 M/380 € 751,00 1 066000380

## 6600 M/406

Composition de 107 outils, avec crochets sans panneau



6600 M/406 € 1.365,00 1 066000406

## 6600 M/417

Composition de 43 outils, avec crochets sans panneau



6600 M/417 € 1.205,00 1 066000417

## 6600 M/423

Composition de 30 outils, avec crochets sans panneau



6600 M/423 € 1.143,00 1 066000423

## 6600 M/424

Composition de 36 outils, avec crochets sans panneau



6600 M/424 € 1.245,00 1 066000424

## 6600 M/427

Composition de 24 outils, avec crochets sans panneau



6600 M/427 € 1.325,00 1 066000427

## 6600 M/430

Composition de 29 outils, avec crochets sans panneau



6600 M/430 € 1.290,00 1 066000430

## 6600 M/440

Composition de 140 outils, avec crochets sans panneau

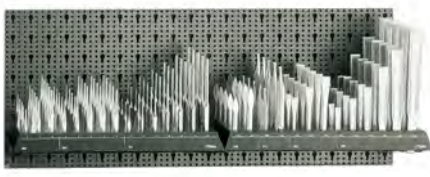

6600 M/440 € 2.205,00 1 066000440

## 6600 M/456

Composition de 41 outils, avec crochets sans panneau



6600 M/456 € 1.725,00 1 066000456

## 6600 M/465

Composition de 36 outils, avec crochets sans panneau



6600 M/465 € 2.195,00 1 066000465

## 6600 M/480

Composition de 18 outils, avec crochets sans panneau



6600 M/480 € 1.380,00 1 066000480

## 6600 M/485

Composition de 12 outils, avec crochets sans panneau



6600 M/485 € 1.007,00 1 066000485

## 6600 M/510

Composition de 16 outils,  
avec crochets sans panneau



6600 M/510 € 1.325,00 1 066000510

## 6600 M/532

Composition de 24 outils,  
avec crochets sans panneau



6600 M/532 € 1.115,00 1 066000532

## 6600 M/534

Composition de 51 outils,  
avec crochets sans panneau



6600 M/534 € 1.850,00 1 066000534

## 6600 M/542

Composition de 53 outils,  
avec crochets sans panneau



6600 M/542 € 1.084,00 1 066000542

## 6600 M/548

Composition de 37 outils,  
avec crochets sans panneau



6600 M/548 € 985,00 1 066000548

## 6600 M/561

Composition de 60 outils,  
avec crochets sans panneau



6600 M/561 € 1.450,00 1 066000561

## 6600 M/583

Composition de 22 outils,  
avec crochets sans panneau



6600 M/583 € 1.072,00 1 066000583

## 6600 M/643

assortiment de 90 outils, avec crochets sans  
panneau



6600 M/643 € 2.055,00 1 066000643

## 6600 M/650

Composition de 28 outils,  
avec crochets sans panneau



6600 M/650 € 3.050,00 1 066000650

## 6600 M/657

Composition de 17 outils,  
avec crochets sans panneau



6600 M/657 € 2.405,00 1 066000657

## 6600 M/658

Composition de 14 outils,  
avec crochets sans panneau

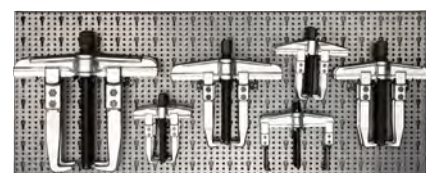

6600 M/658 € 2.660,00 1 066000658



### 6600 M/716

Composition de 64 outils, avec crochets sans panneau



6600 M/716 € 2.890,00 1 066000716

### 6600 M/813

Composition de 25 outils, avec crochets sans panneau



6600 M/813 € 1.340,00 1 066000813

### 6600 M/842

Composition de 36 outils, avec crochets sans panneau



6600 M/842 € 1.710,00 1 066000842

### 6600 M/852

Composition de 560 disques abrasifs rigides, avec crochets sans panneau



6600 M/852 € 1.620,00 1 066000852

### 6600 M/856

Composition de 560 disques abrasifs rigides, avec crochets sans panneau



6600 M/856 € 1.700,00 1 066000856

### 6600 M/857

Composition de 560 disques abrasifs rigides, avec crochets sans panneau



6600 M/857 € 1.770,00 1 066000857

### 6600 M/871

Composition de 120 abrasifs avec crochets sans panneau



6600 M/871 € 763,00 1 066000871

### 6600 M/878

Composition de 100 abrasifs avec crochets sans panneau



6600 M/878 € 706,00 1 066000878

### 6600 M/881

Composition de 410 abrasifs avec plateau d'exposition



6600 M/881 € 2.000,00 1 066000881

## Robur

### 8600 R/11

Composition de 374 accessoires pour câbles, avec crochets sans panneau



8600 R/11 € 1.875,00 1 086000011

### 8600 R/12

Composition de 259 accessoires pour câbles, avec crochets sans panneau

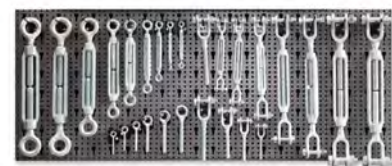

8600 R/12 € 1.870,00 1 086000012



## 8600 R/13

Composition de 230 accessoires pour câbles, avec crochets sans panneau



8600 R/13 € 1.540,00 1 086000013

## 8600 R/113

Composition de 1862 accessoires pour câbles, avec crochets sans panneau



8600 R/113 € 2.125,00 1 086000113

## 8600 R/114

Composition de 1045 accessoires pour câbles, avec crochets sans panneau



8600 R/114 € 2.090,00 1 086000114

## 8600 R/225

Composition de 64 accessoires GRADE 8 avec crochets sans panneau



8600 R/225 € 1.425,00 1 086000225

## 8600 R/412

Composition de 348 accessoires inoxydables pour câbles, avec crochets sans panneau

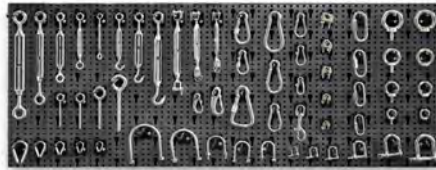

8600 R/412 € 2.110,00 1 086000412

## 8600 R/511

Assortiment de 11 bobines chaîne type "Genovese" avec plateau d'exposition



8600 R/511 € 1.750,00 1 086000511

## 8600 R/601

Composition de 50 cliquets d'arrimage avec grilles, rayon et crochets sans panneau



8600 R/601 € 1.315,00 1 086000601  
C88/R601 € 364,00 1 088800160

## 8600 R/611

Assortiment de 52 sangles de levage avec grilles, sans panneau



8600 R/611 € 1.064,00 1 086000611  
C88/R611 € 200,00 1 088800161

# Beta



# CHAUSSURES DE PROTECTION

## LEGENDA



Avec semelle intérieure anti-perforation



Avec embout



Chaussures antistatiques



Absorption d'énergie au niveau du talon



Semelle extérieure résistante aux huiles, aux hydrocarbures et aux solvants



Semelle extérieure antidérapante



Résistance à la flexion répétée > 60 000



Semelle extérieure résistante à la chaleur (300 °C/min.)



Chaussures non magnétiques, sans aucunes pièces métalliques



Chaussures développées pour assurer une dissipation constante des charges électrostatiques du corps de l'utilisateur vers le sol



Chaussures large (Taille 11) permettant un confort optimal pour les pieds larges



Chaussures permettant l'isolation contre le froid (-20 °C)

## AVERTISSEMENTS

Avant l'emploi, vérifier que les chaussures correspondent aux exigences d'utilisation et que la catégorie de protection soit correcte en fonction du type et du lieu de travail. Les chaussures fabriquées par Beta Utensili sont conformes aux NORMES EUROPÉENNES en vigueur. La loi responsabilise l'employeur quant à la conformité des EPI par rapport au type de risque présent (caractéristiques des EPI et catégorie d'appartenance).

## OBSOLESCENCE

En raison de nombreux facteurs (humidité lors du stockage et modification de la structure des matériaux dans le temps), il n'est pas possible d'établir avec certitude la durée de stockage de la chaussure. En général, pour les chaussures entièrement en polyuréthane ou avec un fond en polyuréthane, une durée maximale de trois ans à compter de la date de fabrication peut être supposée. Pour les chaussures entièrement en PVC, une durée de cinq ans à compter de la date de fabrication peut être supposée, tandis que pour les chaussures à tige en cuir, les chaussures en caoutchouc, en matière thermoplastique et en EVA, une durée maximale de dix ans à compter de la date de fabrication peut être envisagée. Ce délai fait référence à des chaussures neuves, emballées et stockées dans des conditions contrôlées, évitant les fortes différences de température et d'humidité relative.



## NORMES EUROPÉENNES ET SIGNIFICATION EN ISO 20345:2011 - EN ISO 20347:2012

### CONFORMITÉ À LA NORME EN ISO 20345:2011

La norme spécifie les exigences fondamentales et additionnelles (optionnelles) pour les chaussures de sécurité d'usage général. Les chaussures conformes à la norme EN ISO 20345:2011 sont marquées de la lettre "S" (Safety = Sécurité) dont l'embout peut résister à 200 Joules.

### CONFORMITÉ À LA NORME EN ISO 20347:2012

La norme spécifie les exigences fondamentales et additionnelles (facultatives) relatives aux chaussures de travail qui n'exigent pas de protection contre les risques mécaniques (choc ou écrasement). Les chaussures conformes à la norme EN ISO 20347:2012 portent la lettre "O" (Occupational = Professionnel). Leurs caractéristiques sont semblables à celles des chaussures précédemment indiquées, les seules différences sont l'absence de l'embout de protection et de la semelle anti-perforation.

En sus des exigences fondamentales obligatoires au sens de la norme EN ISO 20345:2011, les chaussures peuvent également répondre à des exigences additionnelles. Ces exigences doivent être identifiées par des symboles ou classes et reportées sur l'étiquette apposée sur la languette de la chaussure.

## NORMES EUROPÉENNES ET SIGNIFICATION EN ISO 20345:2022 - EN ISO 20347:2022

### CONFORMITÉ À LA NORME EN ISO 20345:2022

La norme spécifie les exigences fondamentales et additionnelles (optionnelles) pour les chaussures de sécurité d'usage général. Les chaussures conformes à la norme EN ISO 20345:2011 sont marquées de la lettre "S" (Safety = Sécurité) dont l'embout peut résister à 200 Joules.

### CONFORMITÉ À LA NORME EN ISO 20347:2022

La norme spécifie les exigences fondamentales et additionnelles (facultatives) relatives aux chaussures de travail qui n'exigent pas de protection contre les risques mécaniques (choc ou écrasement). Les chaussures conformes à la norme EN ISO 20347:2012 portent la lettre "O" (Occupational = Professionnel). Leurs caractéristiques sont semblables à celles des chaussures précédemment indiquées, les seules différences sont l'absence de l'embout de protection et de la semelle anti-perforation.

En sus des exigences fondamentales obligatoires au sens de la norme EN ISO 20345:2011, les chaussures peuvent également répondre à des exigences additionnelles. Ces exigences doivent être identifiées par des symboles ou classes et reportées sur l'étiquette apposée sur la languette de la chaussure.

### Informations pour les chaussures avec insert anti-perforation

La résistance à la perforation de cette chaussure a été mesurée en laboratoire à l'aide de pointes et de force standardisés. Des pointes de plus petit diamètre et des charges statiques ou dynamiques plus élevées augmentent le risque de perforation. Dans de telles circonstances, des mesures préventives supplémentaires doivent être envisagées. Trois types différents d'inserts résistants à la perforation sont actuellement disponibles pour les chaussures EPI. Il peut s'agir d'inserts métalliques et non métalliques, à choisir sur la base d'une évaluation des risques liés au type de travail. Tous les inserts offrent une protection contre le risque de perforation, mais chacun d'entre eux présente plusieurs avantages ou inconvénients supplémentaires, en particulier :

- **Insert anti-perforation métallique** : la résistance à la perforation est moins concernée par la forme de l'objet coupant (par exemple le diamètre, la géométrie ou la forme pointue), mais en raison des limitations des dimensions nécessaires à la production de la chaussure, la résistance ne couvre pas toute la surface de la partie inférieure de la chaussure.
- **Insert anti-perforation non métallique (PL)** : il peut être plus léger, plus flexible et offrir une plus grande surface de couverture par rapport au métal, mais la résistance à la perforation peut varier davantage en fonction de la forme de l'objet coupant (par exemple le diamètre, la géométrie ou forme pointue).

# EN ISO 20345:2011 - EN ISO 20347:2012

## EXIGENCES FONDAMENTALES + EXIGENCES ADDITIONNELLES DES CHAUSSURES

### CLASSIFICATION

I = Chaussures en cuir et autres matériaux, à l'exception du caoutchouc ou matériau polymère

II = Chaussures entièrement en caoutchouc ou entièrement polymère (bottes)

### EXIGENCES DE BASE

- **Chaussure complète** : hauteur de la tige ; zone du talon ; performances de fabrication de la semelle (fabrication et résistance au décollement de la tige/semelle) ; caractéristiques de protection des doigts de pied et de l'embout (sauf EN ISO 20347), propriétés antidérapantes.
- **Tige** : caractéristiques des matériaux de la tige, doublure, languette, première de propreté (résistance à la déchirure, à l'abrasion, caractéristiques de traction, perméabilité à la vapeur d'eau, pH, absorption et désorption pour la première de propreté et la semelle intérieure).
- **Semelle** : construction et résistance à la déchirure, à l'abrasion, à la flexion, à l'hydrolyse, au décollement des semelles et aux huiles hydrocarbonées.

| CLASSE DE PROTECTION |  | EN ISO 20345:2011 |    |    |    | EN ISO 20347:2012 |    |    |    | EN ISO 20345:2011 |    | EN ISO 20347:2012 |    | VALEURS MINIMALES REQUISES                                 |
|----------------------|--|-------------------|----|----|----|-------------------|----|----|----|-------------------|----|-------------------|----|--|
|                      |  | SB                | S1 | S2 | S3 | OB                | O1 | O2 | O3 | S4                | S5 | O4                | O5 |  |
|                      | Zone du talon fermée                                     | 0                 | X  | X  | X  | 0                 | X  | X  | X  | X                 | X  | X                 | X  |  |
|                      | Résistance au choc de l'embout 200 Joules                | X                 | X  | X  | X  | -                 | -  | -  | -  | X                 | X  | -                 | -  |  |
| <b>A</b>             | Chaussures antistatiques                                 | 0                 | X  | X  | X  | 0                 | X  | X  | X  | X                 | X  | X                 | X  | Résistance électrique > 100 kΩ, ≤ 1000 MΩ                  |
| <b>E</b>             | Absorption d'énergie dans la zone du talon               | 0                 | X  | X  | X  | 0                 | X  | X  | X  | X                 | X  | X                 | X  | > 20 Joules  |
| <b>WRU</b>           | Tige résistante à la pénétration et à l'absorption d'eau | 0                 | -  | X  | X  | 0                 | -  | X  | X  | -                 | -  | -                 | -  | Pénétration: < 0,2 g x 60 mn<br>Absorption : < 30% x 60 mn |
| <b>P</b>             | Résistance de la semelle à la perforation                | 0                 | 0  | -  | X  | 0                 | 0  | -  | X  | 0                 | X  | 0                 | X  | > 1100 N   |
| <b>CI</b>            | Isolation contre le froid                                | 0                 | 0  | 0  | 0  | 0                 | 0  | 0  | 0  | 0                 | 0  | 0                 | 0  | Réduction temp. surface interne semelle : < 10° C          |
| <b>HI</b>            | Isolation contre la chaleur                              | 0                 | 0  | 0  | 0  | 0                 | 0  | 0  | 0  | 0                 | 0  | 0                 | 0  | Augmentation temp. surface interne semelle : < 22° C       |
| <b>HRO</b>           | Résistance de la semelle à la chaleur par contact        | 0                 | 0  | 0  | 0  | 0                 | 0  | 0  | 0  | 0                 | 0  | 0                 | 0  | Résistant jusqu'à 300 °C                                   |
| <b>WR</b>            | Chaussure résistante à l'eau                             | 0                 | 0  | 0  | 0  | 0                 | 0  | 0  | 0  | -                 | -  | -                 | -  | Absorption : < 3 cm <sup>2</sup>                           |
| <b>FO</b>            | Résistance de la semelle aux hydrocarbures               | 0                 | X  | X  | X  | 0                 | 0  | 0  | 0  | X                 | X  | 0                 | 0  | Augmentation du volume de la semelle < 12 %                |
| <b>SRC</b>           | Résistance de la semelle à la glisse                     | X                 | X  | X  | X  | X                 | X  | X  | X  |                   |    |                   |    | Exigence <b>SRA + SRB</b>                                  |

|          |   |
|----------|---|
| <b>X</b> | Exigence <b>obligatoire</b> de la catégorie de protection                                   |
| <b>O</b> | Exigence <b>facultative</b> associée aux exigences obligatoires, si indiqué par le marquage |
| <b>-</b> | Exigence <b>non obligatoire</b> , contrôler le marquage de la chaussure                     |

### Chaussures antistatiques :

Les chaussures antistatiques doivent être utilisées en cas de nécessité de réduire au minimum l'accumulation de charges électrostatiques de sorte à exclure le risque de combustion de substances inflammables et de vapeurs et si persiste le risque de secousses électriques provenant d'éléments sous tension. Les chaussures antistatiques ne protègent pas contre le choc électrique car elles procurent uniquement une résistance électrique entre le sol et le pied. Si les risques de choc électrique ne peuvent pas être complètement exclus, il sera nécessaire d'adopter des précautions supplémentaires à planifier selon un programme périodique de prévention des accidents du travail. Afin de préserver les propriétés antistatiques, les chaussures ne devront pas subir de modifications.

### Chaussures isolantes contre le risque électrique

Les chaussures isolantes contre le risque électrique apportent une protection électrique contre les contacts accidentels jusqu'à 1000 V sous réserve que les conditions d'utilisation ne devront pas modifier ou altérer la résistance électrique avec l'influence de l'humidité. Il est précisé que la résistance électrique se réfère uniquement au fond de la chaussure et non pas à la tige.

Classes électriques des chaussures :

Classe 00 500V CA ou 750V CC

Classe 0 1000V CA ou 1500V CC

### Chaussures dissipatives pour les milieux EPA :

Les chaussures dissipatives sont conçues pour les milieux EPA (ESDS) et permettent aux charges électrostatiques présentes sur le corps d'être dissipées de manière continue et contrôlée, de sorte à protéger les composants et les dispositifs électroniques contre les phénomènes électrostatiques. La valeur de référence de la résistance au sol selon CEI EN 61340-5-1: 2016, pour la personne qui la porte / chaussures / sol, se situe entre < 1 × 10<sup>9</sup> Ω.

**CLASSIFICATION**

I = Chaussures en cuir et autres matériaux, à l'exception du caoutchouc ou matériau polymère

II = Chaussures entièrement en caoutchouc ou entièrement polymère (bottes)

**EXIGENCES DE BASE**

- **Chaussure complète** : hauteur de la tige ; zone du talon ; performances de fabrication de la semelle (fabrication et résistance au décollement de la tige/semelle) ; caractéristiques de protection des doigts de pied et de l'embout (sauf EN ISO 20347), propriétés antidérapantes.
- **Tige** : caractéristiques des matériaux de la tige, doublure, languette, première de propreté (résistance à la déchirure, à l'abrasion, caractéristiques de traction, perméabilité à la vapeur d'eau, pH, absorption et désorption pour la première de propreté et la semelle intérieure).
- **Semelle** : construction et résistance à la déchirure, à l'abrasion, à la flexion, à l'hydrolyse, au décollement des semelles et aux huiles hydrocarbonées.

| CLASSE DE PROTECTION   | EN ISO 20345:2022 |    |    |    |     |     |    |    |     |     |        | EN ISO 20347:2022 |    |    |     |     |   | VALEURS MINIMALES REQUISES |
|--|-------------------|----|----|----|-----|-----|----|----|-----|-----|--------|-------------------|----|----|-----|-----|---|----------------------------|
|  | SB                | S1 | S2 | S3 | S3L | S3S | S6 | S7 | S7L | S7S | OB     | O1                | O2 | O3 | O3L | O3S |   |                            |
| Classe   | I o II            | I  | I  | I  | I   | I   | I  | I  | I   | I   | I o II | I                 | I  | I  | I   | I   |   |                            |
| Zone du talon fermée   | 0                 | X  | X  | X  | X   | X   | X  | X  | X   | X   | 0      | X                 | X  | X  | X   | X   |   |                            |
| Résistance aux chocs de l'embout 200 Joules  | X                 | X  | X  | X  | X   | X   | X  | X  | X   | X   | -      | -                 | -  | -  | -   | -   |   |                            |
| Semelle crantée  | 0                 | 0  | 0  | X  | X   | X   | 0  | X  | X   | X   | 0      | 0                 | 0  | X  | X   | X   |   |                            |
| <b>P</b> Résistance de la semelle à la perforation (avec un embout métallique P)                             | 0                 | 0  | 0  | X  | -   | -   | 0  | X  | -   | -   | 0      | 0                 | 0  | X  | -   | -   | Force de perforation ≥ 1100 N   |                            |
| <b>PL</b> Résistance de la semelle à la perforation (embout non métallique, test avec pointe large Ø 4,5 mm) | 0                 | 0  | 0  | -  | X   | -   | 0  | -  | X   | -   | 0      | 0                 | 0  | -  | X   | -   |   |                            |
| <b>PS</b> Résistance de la semelle à la perforation (embout non métallique, test avec pointe fine Ø 3,0 mm)  | 0                 | 0  | 0  | -  | -   | X   | 0  | -  | -   | X   | 0      | 0                 | 0  | -  | -   | X   |   |                            |
| <b>A</b> Chaussures antistatiques  | 0                 | X  | X  | X  | X   | X   | X  | X  | X   | X   | 0      | X                 | X  | X  | X   | X   | Résistance électrique > 100 kΩ ≤ 1000 kΩ  |                            |
| <b>HI</b> Isolation thermique contre la chaleur continue de l'ensemble de la semelle intérieure              | 0                 | 0  | 0  | 0  | 0   | 0   | 0  | 0  | 0   | 0   | 0      | 0                 | 0  | 0  | 0   | 0   | Augmentation T ≤ 22 °C en cas de positionnement sur une plaque avec T de 150 °C pendant 30' |                            |
| <b>CI</b> Isolation thermique contre le froid de l'ensemble de la semelle intérieure                         | 0                 | 0  | 0  | 0  | 0   | 0   | 0  | 0  | 0   | 0   | 0      | 0                 | 0  | 0  | 0   | 0   | Diminution T ≤ 10 °C en environnement à -17 °C pendant 30'                                  |                            |
| <b>E</b> Absorption d'énergie dans la zone du talon  | 0                 | X  | X  | X  | X   | X   | X  | X  | X   | X   | 0      | X                 | X  | X  | X   | X   | > 20 Joules   |                            |
| <b>WR</b> Résistance à l'eau   | 0                 | 0  | 0  | 0  | 0   | 0   | X  | X  | X   | X   | 0      | 0                 | 0  | 0  | 0   | 0   | Aucune pénétration de l'eau   |                            |
| <b>SC</b> Résistance à l'abrasion des paires-pierres   | 0                 | 0  | 0  | 0  | 0   | 0   | 0  | 0  | 0   | 0   | 0      | 0                 | 0  | 0  | 0   | 0   | Aucun trou sur toute l'épaisseur après 8.000 cycles   |                            |
| <b>SR</b> Résistance au glissement sur sol en céramique avec glycérine                                       | X                 | X  | X  | X  | X   | X   | X  | X  | X   | X   | X      | X                 | X  | X  | X   | X   | Test sur sol en céramique avec glycérine.   |                            |
| <b>WPA</b> Résistance à l'eau des matériaux de la tige   | 0                 | 0  | X  | X  | X   | X   | -  | -  | -   | -   | 0      | 0                 | X  | X  | X   | X   | Absorption de l'eau après 60' ≤ 30 %  |                            |
| <b>HRO</b> Résistance à la chaleur de la semelle extérieure  | 0                 | 0  | 0  | 0  | 0   | 0   | 0  | 0  | 0   | 0   | 0      | 0                 | 0  | 0  | 0   | 0   | Contact à 300 °C pendant 60'' - ne fond pas   |                            |
| <b>FO</b> Résistance aux hydrocarbures   | 0                 | 0  | 0  | 0  | 0   | 0   | 0  | 0  | 0   | 0   | 0      | 0                 | 0  | 0  | 0   | 0   | Augmentation du volume de l'échantillon de semelle < 12 %                                   |                            |
| <b>LG</b> Adhérence de grip talon décroché   | 0                 | 0  | 0  | 0  | 0   | 0   | 0  | 0  | 0   | 0   | 0      | 0                 | 0  | 0  | 0   | 0   | Largeur de la zone centrale de la semelle > 35 mm   |                            |

|          |   |
|----------|---|
| <b>X</b> | Exigence <b>obligatoire</b> de la catégorie de protection                                   |
| <b>O</b> | Exigence <b>facultative</b> associée aux exigences obligatoires, si indiqué par le marquage |
| <b>-</b> | Exigence <b>non obligatoire</b> , contrôler le marquage de la chaussure                     |

**Chaussures partiellement conductrices**

Des chaussures partiellement conductrices doivent être utilisées s'il est nécessaire de minimiser les charges électrostatiques dans les plus brefs délais, par exemple lors de la manipulation d'explosifs.

Elles ne doivent pas être utilisées si le risque d'électrocution d'équipements électriques ou de pièces sous tension à tension alternative ou continue n'a pas été complètement éliminé. Pour s'assurer que cette chaussure est partiellement conductrice, il est indiqué que la limite supérieure de résistance est de 100 kΩ à l'état neuf.

**Chaussures antistatiques :**

Les chaussures antistatiques doivent être utilisées en cas de nécessité de réduire au minimum l'accumulation de charges électrostatiques de sorte à exclure le risque de combustion de substances inflammables et de vapeurs et si persiste le risque de secousses électriques provenant d'éléments sous tension. Les chaussures antistatiques ne protègent pas contre le choc électrique car elles procurent uniquement une résistance électrique entre le sol et le pied. Si les risques de choc électrique ne peuvent pas être complètement exclus, il sera nécessaire d'adopter des précautions supplémentaires à planifier selon un programme périodique de prévention des accidents du travail. Afin de préserver les propriétés antistatiques, les chaussures ne devront pas subir de modifications.

**NB** Toutes les chaussures certifiées avec les anciennes normes maintiennent la validité du certificat jusqu'à son échéance.

**EN ISO 20345:2011 S1P SRC**

| LIGNE   | ARTICLE | CONDITIONS REQUISES     |   |  | SECTEURS PRÉCONISÉS |                          |             |           |                     |           | 📄   |
|---|---------|-------------------------|---|--|---------------------|--------------------------|-------------|-----------|---------------------|-----------|-----|
|   |         | ADDITIONAL REQUIREMENTS |  | METAL FREE  | SECTEUR AUTOMOBILE  | CONSTRUCTION EN BÂTIMENT | ÉLECTRICITÉ | INDUSTRIE | LOGISTIQUE SERVICES | PLOMBERIE |     |
| <b>FLEX</b><br>             | 7212G   | ESD                     | X   |  | X                   | X                        | X           | X         | X                   | X         | 635 |
|   | 7212B   | ESD                     | X   |  | X                   | X                        | X           | X         | X                   | X         | 634 |
|   | 7213G   | ESD                     | X   |  | X                   | X                        | X           | X         | X                   | X         | 635 |
| <b>EASY PLUS</b><br>        | 7222PEK |                         | X   |  | X                   | X                        | X           | X         | X                   | X         | 633 |
|   | 7223PEK |                         | X   |  | X                   | X                        | X           | X         | X                   | X         | 633 |
| <b>BASIC</b><br>            | 7241BK  |                         |   |  | X                   | X                        | X           | X         | X                   | X         | 630 |
|   | 7243BK  |                         |   |  | X                   | X                        | X           | X         | X                   | X         | 630 |
|   | 7246BK  |                         |   |  | X                   | X                        | X           | X         | X                   | X         | 632 |
|   | 7247BK  |                         |   |  | X                   | X                        | X           | X         | X                   | X         | 632 |
| <b>EASY</b><br>             | 7246E   |                         |   |  | X                   | X                        | X           | X         | X                   | X         | 629 |
| <b>TREKKING</b><br>         | 7249GK  | RS                      |   |  | X                   | X                        | X           | X         | X                   | X         | 638 |
| <b>ACTIVE</b><br>          | 7314AF  |                         | X   |  | X                   | X                        | X           | X         | X                   | X         | 639 |
|   | 7316NB  | ESD                     | X   |  | X                   | X                        | X           | X         | X                   | X         | 639 |
|   | 7316NG  | ESD                     | X   |  | X                   | X                        | X           | X         | X                   | X         | 640 |
|   | 7317NA  |                         | X   |  | X                   | X                        | X           | X         | X                   | X         | 640 |
| <b>0-GRAVITY</b><br>      | 7352A   | HRO                     | X   |  | X                   | X                        | X           | X         | X                   | X         | 642 |
|   | 7352B   | HRO                     | X   |  | X                   | X                        | X           | X         | X                   | X         | 642 |
|   | 7352G   | HRO ESD                 | X   | X  | X                   | X                        | X           | X         | X                   | X         | 642 |
|   | 7353Y   | HRO                     |   |  | X                   | X                        | X           | X         | X                   | X         | 643 |
|   | 7372B   | HRO                     | X   | X  | X                   | X                        | X           | X         | X                   | X         | 646 |
|   | 7376A   | HRO                     | X   | X  | X                   | X                        | X           | X         | X                   | X         | 646 |
| <b>0-GRAVITY LADY</b><br> | 7352LG  | HRO                     | X   |  | X                   | X                        | X           | X         | X                   | X         | 643 |

**EN ISO 20347:2012 O1 SRC**

| LIGNE  | ARTICLE | CONDITIONS REQUISES | SECTEURS PRÉCONISÉS | 📄   |
|--|---------|---------------------|---------------------|-----|
| <b>0-GRAVITY</b><br> | 7362B   | FO HRO              | X X X X             | 645 |

**EN ISO 20345:2022 S1PS SR**

| LIGNE  | ARTICLE | CONDITIONS REQUISES | SECTEURS PRÉCONISÉS | 📄   |
|--|---------|---------------------|---------------------|-----|
| <b>0-GRAVITY</b><br> | 7371V   | HRO FO ESD          | X X X X X X         | 645 |

**EN ISO 20347:2012 O2 SRC**

|  |        |        |         |     |
|--|--------|--------|---------|-----|
| <b>BASIC</b><br>     | 7243FT | FO     | X X     | 631 |
| <b>0-GRAVITY</b><br> | 7363N  | FO HRO | X X X X | 645 |

**EN ISO 20345:2011 S3 SRC**

| LIGNE  | ARTICLE | CONDITIONS REQUISES                 |   |  | SECTEURS PRÉCONISÉS |                    |                          |           |             |                     | 📄 |              |
|--|---------|-------------------------------------|---|--|---------------------|--------------------|--------------------------|-----------|-------------|---------------------|---|--------------|
|  |         | CONDITIONS REQUISES SUPPLÉMENTAIRES |  | METAL FREE  | AGRICULTURE         | SECTEUR AUTOMOBILE | CONSTRUCTION EN BÂTIMENT | INDUSTRIE | ÉLECTRICITÉ | LOGISTIQUE SERVICES |   | HUILE ET GAZ |
| <b>FLEX</b><br>             | 7214FN  |                                     | X   |  | X                   | X                  | X                        | X         | X           | X                   | X | 635          |
|  | 7214G   | ESD                                 | X   |  | X                   | X                  | X                        | X         | X           | X                   | X | 636          |
|  | 7215FN  |                                     | X   |  | X                   | X                  | X                        | X         | X           | X                   | X | 636          |
|  | 7218FN  | RS                                  | X   |  | X                   | X                  | X                        | X         | X           | X                   | X | 636          |
|  | 7218G   | RS ESD                              | X   |  | X                   | X                  | X                        | X         | X           | X                   | X | 636          |
| <b>EASY PLUS</b><br>        | 7220PEK |                                     | X   |  | X                   | X                  | X                        | X         | X           | X                   | X | 633          |
|  | 7221PEK | RS                                  | X   |  | X                   | X                  | X                        | X         | X           | X                   | X | 633          |
| <b>TREKKING</b><br>         | 7236BK  | RS                                  |   |  | X                   | X                  | X                        |           |             |                     | X | 638          |
|  | 7238WR  | RS HRO WR                           |   |  | X                   | X                  | X                        |           |             |                     | X | 638          |
| <b>EASY</b><br>             | 7241EN  |                                     |   |  | X                   | X                  | X                        | X         | X           | X                   | X | 629          |
|  | 7243EN  | RS                                  |   |  | X                   | X                  | X                        |           |             |                     | X | 629          |
| <b>BASIC</b><br>            | 7241CK  |                                     |   |  | X                   | X                  | X                        | X         | X           | X                   | X | 630          |
|  | 7243CK  | RS                                  |   |  | X                   | X                  | X                        | X         |             |                     | X | 631          |
|  | 7243CR  | RS HRO                              |   |  | X                   | X                  | X                        |           |             | X                   | X | 631          |
| <b>HEAVY DUTY</b><br>     | 7245BK  | RS                                  |   |  | X                   | X                  | X                        | X         |             |                     | X | 631          |
|  | 7293HM  | HRO HI                              | X   |  | X                   | X                  |                          |           |             | X                   | X | 647          |
|  | 7294HM  | HRO HI                              | X   |  | X                   | X                  |                          |           |             | X                   | X | 647          |
| <b>ACTIVE</b><br>         | 7294HMC | HRO HI CI WR                        | X   |  | X                   | X                  |                          |           |             | X                   | X | 647          |
|  | 7315AN  |                                     | X   |  | X                   | X                  | X                        | X         | X           | X                   | X | 639          |
|  | 7318AN  |                                     | X   |  | X                   | X                  | X                        | X         | X           | X                   | X | 640          |
|  | 7320NA  |                                     | X   |  | X                   | X                  | X                        | X         | X           | X                   | X | 640          |
|  | 7321NA  | RS                                  | X   |  | X                   | X                  | X                        | X         | X           | X                   | X | 641          |
|  | 7322SA  |                                     | X   |  | X                   | X                  | X                        | X         | X           | X                   | X | 641          |
|  | 7323SA  | RS                                  | X   |  | X                   | X                  | X                        | X         | X           | X                   | X | 641          |
| <b>0-GRAVITY</b><br>      | 7354N   | HRO                                 | X   |  | X                   | X                  | X                        | X         | X           | X                   | X | 643          |
|  | 7355V   | HRO                                 | X   |  | X                   | X                  | X                        | X         | X           | X                   | X | 643          |
|  | 7356G   | HRO                                 | X   |  | X                   | X                  | X                        | X         | X           | X                   | X | 644          |
|  | 7357G   | HRO                                 | X   |  | X                   | X                  | X                        | X         | X           | X                   | X | 644          |
|  | 7356V   | HRO                                 | X   |  | X                   | X                  | X                        | X         | X           | X                   | X | 644          |
| <b>0-GRAVITY LADY</b><br> | 7357V   | HRO                                 | X   |  | X                   | X                  | X                        | X         | X           | X                   | X | 645          |
|  | 7356LN  | HRO                                 | X   |  | X                   | X                  | X                        | X         | X           | X                   | X | 644          |
| <b>0-GRAVITY</b><br>      | 7381N   | HRO WR                              | X   | X  | X                   | X                  | X                        | X         | X           | X                   | X | 646          |
|  | 7382N   | HRO WR                              | X   | X  | X                   | X                  | X                        | X         | X           | X                   | X | 646          |

**EN ISO 20345:2011 S5 SRC**

|   |       |  |  |  |   |   |   |  |  |   |   |     |
|---|-------|--|--|--|---|---|---|--|--|---|---|-----|
| <b>BASIC</b><br> | 7328A |  |  |  | X | X | X |  |  | X | X | 632 |
|   | 7328N |  |  |  | X | X | X |  |  | X | X | 632 |

# EASY



## 7241EN

Chaussure basse en cuir pigmenté hydrofuge

- Embout en acier
- Semelle anti-perforation en acier souple

**EN ISO  
20345  
2011**



| EU | UK   | mm  | €     | W | PC        |
|----|------|-----|-------|---|-----------|
| 35 | 2,5  | 230 | 45,00 | 1 | 072410835 |
| 36 | 3,5  | 237 | 45,00 | 1 | 072410836 |
| 37 | 4,5  | 244 | 45,00 | 1 | 072410837 |
| 38 | 5    | 250 | 45,00 | 1 | 072410838 |
| 39 | 6    | 257 | 45,00 | 1 | 072410839 |
| 40 | 6,5  | 264 | 45,00 | 1 | 072410840 |
| 41 | 7    | 270 | 45,00 | 1 | 072410841 |
| 42 | 8    | 277 | 45,00 | 1 | 072410842 |
| 43 | 9    | 284 | 45,00 | 1 | 072410843 |
| 44 | 10   | 290 | 45,00 | 1 | 072410844 |
| 45 | 10,5 | 297 | 45,00 | 1 | 072410845 |
| 46 | 11   | 304 | 45,00 | 1 | 072410846 |
| 47 | 12   | 310 | 45,00 | 1 | 072410847 |
| 48 | 13   | 317 | 45,00 | 1 | 072410848 |



CE

S3 SRC

## 7243EN

Chaussure montante en cuir pigmenté hydrofuge, délaçage rapide

- Embout en acier
- Semelle anti-perforation en acier souple

**EN ISO  
20345  
2011**



| EU | UK   | mm  | €     | W | PC        |
|----|------|-----|-------|---|-----------|
| 35 | 2,5  | 230 | 47,00 | 1 | 072430835 |
| 36 | 3,5  | 237 | 47,00 | 1 | 072430836 |
| 37 | 4,5  | 244 | 47,00 | 1 | 072430837 |
| 38 | 5    | 250 | 47,00 | 1 | 072430838 |
| 39 | 6    | 257 | 47,00 | 1 | 072430839 |
| 40 | 6,5  | 264 | 47,00 | 1 | 072430840 |
| 41 | 7    | 270 | 47,00 | 1 | 072430841 |
| 42 | 8    | 277 | 47,00 | 1 | 072430842 |
| 43 | 9    | 284 | 47,00 | 1 | 072430843 |
| 44 | 10   | 290 | 47,00 | 1 | 072430844 |
| 45 | 10,5 | 297 | 47,00 | 1 | 072430845 |
| 46 | 11   | 304 | 47,00 | 1 | 072430846 |
| 47 | 12   | 310 | 47,00 | 1 | 072430847 |
| 48 | 13   | 317 | 47,00 | 1 | 072430848 |



CE

S3 RS SRC

## 7246E

Chaussure basse type tennis aérée en croûte de velours

- Embout en acier
- Semelle anti-perforation en acier souple

**EN ISO  
20345  
2011**



| EU | UK   | mm  | €     | W | PC        |
|----|------|-----|-------|---|-----------|
| 35 | 2,5  | 230 | 49,00 | 1 | 072460435 |
| 36 | 3,5  | 237 | 49,00 | 1 | 072460436 |
| 37 | 4,5  | 244 | 49,00 | 1 | 072460437 |
| 38 | 5    | 250 | 49,00 | 1 | 072460438 |
| 39 | 6    | 257 | 49,00 | 1 | 072460439 |
| 40 | 6,5  | 264 | 49,00 | 1 | 072460440 |
| 41 | 7    | 270 | 49,00 | 1 | 072460441 |
| 42 | 8    | 277 | 49,00 | 1 | 072460442 |
| 43 | 9    | 284 | 49,00 | 1 | 072460443 |
| 44 | 10   | 290 | 49,00 | 1 | 072460444 |
| 45 | 10,5 | 297 | 49,00 | 1 | 072460445 |
| 46 | 11   | 304 | 49,00 | 1 | 072460446 |
| 47 | 12   | 310 | 49,00 | 1 | 072460447 |
| 48 | 13   | 317 | 49,00 | 1 | 072460448 |



CE

S1P SRC

# BASIC



## 7241BK

Chaussure basse en cuir pigmenté

- Embout en acier
- Semelle anti-perforation en fibre composite

| EU | UK   | mm  | €     | CE | SKU       |
|----|------|-----|-------|----|-----------|
| 35 | 2,5  | 228 | 54,00 | 1  | 072411235 |
| 36 | 3,5  | 235 | 54,00 | 1  | 072411236 |
| 37 | 4,5  | 242 | 54,00 | 1  | 072411237 |
| 38 | 5    | 248 | 54,00 | 1  | 072411238 |
| 39 | 6    | 255 | 54,00 | 1  | 072411239 |
| 40 | 6,5  | 262 | 54,00 | 1  | 072411240 |
| 41 | 7    | 268 | 54,00 | 1  | 072411241 |
| 42 | 8    | 275 | 54,00 | 1  | 072411242 |
| 43 | 9    | 282 | 54,00 | 1  | 072411243 |
| 44 | 10   | 288 | 54,00 | 1  | 072411244 |
| 45 | 10,5 | 295 | 54,00 | 1  | 072411245 |
| 46 | 11   | 302 | 54,00 | 1  | 072411246 |
| 47 | 12   | 308 | 54,00 | 1  | 072411247 |
| 48 | 13   | 315 | 54,00 | 1  | 072411248 |



CE

S1P SRC

**EN ISO  
20345  
2011**



## 7241CK

Chaussure basse en cuir pigmenté hydrofuge

- Embout en acier
- Semelle anti-perforation en fibre composite

| EU | UK   | mm  | €     | CE | SKU       |
|----|------|-----|-------|----|-----------|
| 35 | 2,5  | 228 | 57,00 | 1  | 072411535 |
| 36 | 3,5  | 235 | 57,00 | 1  | 072411536 |
| 37 | 4,5  | 242 | 57,00 | 1  | 072411537 |
| 38 | 5    | 248 | 57,00 | 1  | 072411538 |
| 39 | 6    | 255 | 57,00 | 1  | 072411539 |
| 40 | 6,5  | 262 | 57,00 | 1  | 072411540 |
| 41 | 7    | 268 | 57,00 | 1  | 072411541 |
| 42 | 8    | 275 | 57,00 | 1  | 072411542 |
| 43 | 9    | 282 | 57,00 | 1  | 072411543 |
| 44 | 10   | 288 | 57,00 | 1  | 072411544 |
| 45 | 10,5 | 295 | 57,00 | 1  | 072411545 |
| 46 | 11   | 302 | 57,00 | 1  | 072411546 |
| 47 | 12   | 308 | 57,00 | 1  | 072411547 |
| 48 | 13   | 315 | 57,00 | 1  | 072411548 |



CE

S3 SRC

**EN ISO  
20345  
2011**



## 7243BK

Chaussure montante en cuir pigmenté

- Embout en acier
- Semelle anti-perforation en fibre composite

| EU | UK   | mm  | €     | CE | SKU       |
|----|------|-----|-------|----|-----------|
| 35 | 2,5  | 228 | 56,50 | 1  | 072431235 |
| 36 | 3,5  | 235 | 56,50 | 1  | 072431236 |
| 37 | 4,5  | 242 | 56,50 | 1  | 072431237 |
| 38 | 5    | 248 | 56,50 | 1  | 072431238 |
| 39 | 6    | 255 | 56,50 | 1  | 072431239 |
| 40 | 6,5  | 262 | 56,50 | 1  | 072431240 |
| 41 | 7    | 268 | 56,50 | 1  | 072431241 |
| 42 | 8    | 275 | 56,50 | 1  | 072431242 |
| 43 | 9    | 282 | 56,50 | 1  | 072431243 |
| 44 | 10   | 288 | 56,50 | 1  | 072431244 |
| 45 | 10,5 | 295 | 56,50 | 1  | 072431245 |
| 46 | 11   | 302 | 56,50 | 1  | 072431246 |
| 47 | 12   | 308 | 56,50 | 1  | 072431247 |
| 48 | 13   | 315 | 56,50 | 1  | 072431248 |



CE

S1P SRC

**EN ISO  
20345  
2011**



## 7243CK

Chaussure montante en cuir pigmenté hydrofuge, délaçage rapide

- Embout en acier
- Semelle anti-perforation en fibre composite

| EU | UK   | mm  | €     |   |           |
|----|------|-----|-------|---|-----------|
| 35 | 2,5  | 228 | 58,50 | 1 | 072431335 |
| 36 | 3,5  | 235 | 58,50 | 1 | 072431336 |
| 37 | 4,5  | 242 | 58,50 | 1 | 072431337 |
| 38 | 5    | 248 | 58,50 | 1 | 072431338 |
| 39 | 6    | 255 | 58,50 | 1 | 072431339 |
| 40 | 6,5  | 262 | 58,50 | 1 | 072431340 |
| 41 | 7    | 268 | 58,50 | 1 | 072431341 |
| 42 | 8    | 275 | 58,50 | 1 | 072431342 |
| 43 | 9    | 282 | 58,50 | 1 | 072431343 |
| 44 | 10   | 288 | 58,50 | 1 | 072431344 |
| 45 | 10,5 | 295 | 58,50 | 1 | 072431345 |
| 46 | 11   | 302 | 58,50 | 1 | 072431346 |
| 47 | 12   | 308 | 58,50 | 1 | 072431347 |
| 48 | 13   | 315 | 58,50 | 1 | 072431348 |

CE



S3 RS SRC

EN ISO 20345 2011



## 7243CR

Chaussure montante type Brodequin en cuir pigmenté hydrofuge avec semelle en caoutchouc haute résistance, délaçage rapide

- Embout en acier
- Semelle anti-perforation en acier souple

| EU | UK   | mm  | €     |   |           |
|----|------|-----|-------|---|-----------|
| 35 | 2,5  | 231 | 86,50 | 1 | 072430735 |
| 36 | 3,5  | 238 | 86,50 | 1 | 072430736 |
| 37 | 4,5  | 245 | 86,50 | 1 | 072430737 |
| 38 | 5    | 251 | 86,50 | 1 | 072430738 |
| 39 | 6    | 258 | 86,50 | 1 | 072430739 |
| 40 | 6,5  | 265 | 86,50 | 1 | 072430740 |
| 41 | 7    | 271 | 86,50 | 1 | 072430741 |
| 42 | 8    | 278 | 86,50 | 1 | 072430742 |
| 43 | 9    | 285 | 86,50 | 1 | 072430743 |
| 44 | 10   | 291 | 86,50 | 1 | 072430744 |
| 45 | 10,5 | 298 | 86,50 | 1 | 072430745 |
| 46 | 11   | 305 | 86,50 | 1 | 072430746 |
| 47 | 12   | 311 | 86,50 | 1 | 072430747 |
| 48 | 13   | 318 | 86,50 | 1 | 072430748 |

CE



S3 RS HRO SRC

EN ISO 20345 2011



## 7243FT

Chaussure montante type Brodequin en cuir pigmenté hydrofuge sans embout ni semelle anti-perforation

- Sans embout
- Sans semelle anti-perforation

| EU | UK   | mm  | €     |   |           |
|----|------|-----|-------|---|-----------|
| 35 | 2,5  | 228 | 50,50 | 1 | 072430635 |
| 36 | 3,5  | 235 | 50,50 | 1 | 072430636 |
| 37 | 4,5  | 242 | 50,50 | 1 | 072430637 |
| 38 | 5    | 248 | 50,50 | 1 | 072430638 |
| 39 | 6    | 255 | 50,50 | 1 | 072430639 |
| 40 | 6,5  | 262 | 50,50 | 1 | 072430640 |
| 41 | 7    | 268 | 50,50 | 1 | 072430641 |
| 42 | 8    | 275 | 50,50 | 1 | 072430642 |
| 43 | 9    | 282 | 50,50 | 1 | 072430643 |
| 44 | 10   | 288 | 50,50 | 1 | 072430644 |
| 45 | 10,5 | 295 | 50,50 | 1 | 072430645 |
| 46 | 11   | 302 | 50,50 | 1 | 072430646 |
| 47 | 12   | 308 | 50,50 | 1 | 072430647 |
| 48 | 13   | 315 | 50,50 | 1 | 072430648 |

CE



O2 FO SRC

EN ISO 20347 2012



## 7245BK

Chaussure montante type "soudeur" à lacets en cuir pleine fleur pigmenté hydrofuge, délaçage rapide, protection frontale avec languette d'ouverture rapide type "scratch"

- Embout en acier
- Semelle anti-perforation en fibre composite

| EU | UK   | mm  | €     |   |           |
|----|------|-----|-------|---|-----------|
| 35 | 2,5  | 228 | 69,00 | 1 | 072451235 |
| 36 | 3,5  | 235 | 69,00 | 1 | 072451236 |
| 37 | 4,5  | 242 | 69,00 | 1 | 072451237 |
| 38 | 5    | 248 | 69,00 | 1 | 072451238 |
| 39 | 6    | 255 | 69,00 | 1 | 072451239 |
| 40 | 6,5  | 262 | 69,00 | 1 | 072451240 |
| 41 | 7    | 268 | 69,00 | 1 | 072451241 |
| 42 | 8    | 275 | 69,00 | 1 | 072451242 |
| 43 | 9    | 282 | 69,00 | 1 | 072451243 |
| 44 | 10   | 288 | 69,00 | 1 | 072451244 |
| 45 | 10,5 | 295 | 69,00 | 1 | 072451245 |
| 46 | 11   | 302 | 69,00 | 1 | 072451246 |
| 47 | 12   | 308 | 69,00 | 1 | 072451247 |
| 48 | 13   | 315 | 69,00 | 1 | 072451248 |

CE



S3 RS SRC

EN ISO 20345 2011



## 7246BK

Chaussure basse type tennis aérée en croûte de velours

- Embout en acier
- Semelle anti-perforation en fibre composite

| EU | UK   | mm  | €     |   |           |
|----|------|-----|-------|---|-----------|
| 35 | 2,5  | 228 | 60,00 | 1 | 072461235 |
| 36 | 3,5  | 235 | 60,00 | 1 | 072461236 |
| 37 | 4,5  | 242 | 60,00 | 1 | 072461237 |
| 38 | 5    | 248 | 60,00 | 1 | 072461238 |
| 39 | 6    | 255 | 60,00 | 1 | 072461239 |
| 40 | 6,5  | 262 | 60,00 | 1 | 072461240 |
| 41 | 7    | 268 | 60,00 | 1 | 072461241 |
| 42 | 8    | 275 | 60,00 | 1 | 072461242 |
| 43 | 9    | 282 | 60,00 | 1 | 072461243 |
| 44 | 10   | 288 | 60,00 | 1 | 072461244 |
| 45 | 10,5 | 295 | 60,00 | 1 | 072461245 |
| 46 | 11   | 302 | 60,00 | 1 | 072461246 |
| 47 | 12   | 308 | 60,00 | 1 | 072461247 |
| 48 | 13   | 315 | 60,00 | 1 | 072461248 |

CE



S1P SRC

EN ISO 20345 2011



## 7247BK

Chaussure basse type sandale aérée en cuir pigmenté

- Embout en acier
- Semelle anti-perforation en fibre composite

| EU | UK   | mm  | €     |   |           |
|----|------|-----|-------|---|-----------|
| 35 | 2,5  | 228 | 59,50 | 1 | 072471235 |
| 36 | 3,5  | 235 | 59,50 | 1 | 072471236 |
| 37 | 4,5  | 242 | 59,50 | 1 | 072471237 |
| 38 | 5    | 248 | 59,50 | 1 | 072471238 |
| 39 | 6    | 255 | 59,50 | 1 | 072471239 |
| 40 | 6,5  | 262 | 59,50 | 1 | 072471240 |
| 41 | 7    | 268 | 59,50 | 1 | 072471241 |
| 42 | 8    | 275 | 59,50 | 1 | 072471242 |
| 43 | 9    | 282 | 59,50 | 1 | 072471243 |
| 44 | 10   | 288 | 59,50 | 1 | 072471244 |
| 45 | 10,5 | 295 | 59,50 | 1 | 072471245 |
| 46 | 11   | 302 | 59,50 | 1 | 072471246 |
| 47 | 12   | 308 | 59,50 | 1 | 072471247 |
| 48 | 13   | 315 | 59,50 | 1 | 072471248 |

CE



S1P SRC

EN ISO 20345 2011



## 7328A

Botte de sécurité "haute visibilité" en PVC nitrile. Avec semelle extérieure antidérapante autonettoyante.

- Embout en acier
- Semelle anti-perforation en acier souple

| EU | UK   | mm  | €     |   |           |
|----|------|-----|-------|---|-----------|
| 38 | 5    | 253 | 46,00 | 1 | 073280638 |
| 39 | 6    | 260 | 46,00 | 1 | 073280639 |
| 40 | 6,5  | 267 | 46,00 | 1 | 073280640 |
| 41 | 7    | 273 | 46,00 | 1 | 073280641 |
| 42 | 8    | 280 | 46,00 | 1 | 073280642 |
| 43 | 9    | 287 | 46,00 | 1 | 073280643 |
| 44 | 10   | 293 | 46,00 | 1 | 073280644 |
| 45 | 10,5 | 300 | 46,00 | 1 | 073280645 |
| 46 | 11   | 307 | 46,00 | 1 | 073280646 |
| 47 | 12   | 313 | 46,00 | 1 | 073280647 |

CE



S5 SRC

EN ISO 20345 2011



## 7328N

Botte de sécurité en PVC nitrile. Avec semelle extérieure antidérapante autonettoyante.

- Embout en acier
- Semelle anti-perforation en acier souple

| EU | UK   | mm  | €     |   |           |
|----|------|-----|-------|---|-----------|
| 38 | 5    | 253 | 46,00 | 1 | 073280838 |
| 39 | 6    | 260 | 46,00 | 1 | 073280839 |
| 40 | 6,5  | 267 | 46,00 | 1 | 073280840 |
| 41 | 7    | 273 | 46,00 | 1 | 073280841 |
| 42 | 8    | 280 | 46,00 | 1 | 073280842 |
| 43 | 9    | 287 | 46,00 | 1 | 073280843 |
| 44 | 10   | 293 | 46,00 | 1 | 073280844 |
| 45 | 10,5 | 300 | 46,00 | 1 | 073280845 |
| 46 | 11   | 307 | 46,00 | 1 | 073280846 |
| 47 | 12   | 313 | 46,00 | 1 | 073280847 |

CE



S5 SRC

EN ISO 20345 2011





# EASY PLUS



## 7220PEK

Chaussure basse en cuir pigmenté hydrofuge avec inserts en nylon et couvre-embout anti-abrasion

- Embout en composite
- Semelle anti-perforation en fibre composite

| EU | UK   | mm  | €     | W | L         |
|----|------|-----|-------|---|-----------|
| 35 | 2,5  | 228 | 74,00 | 1 | 072200235 |
| 36 | 3,5  | 235 | 74,00 | 1 | 072200236 |
| 37 | 4,5  | 242 | 74,00 | 1 | 072200237 |
| 38 | 5    | 248 | 74,00 | 1 | 072200238 |
| 39 | 6    | 255 | 74,00 | 1 | 072200239 |
| 40 | 6,5  | 262 | 74,00 | 1 | 072200240 |
| 41 | 7    | 268 | 74,00 | 1 | 072200241 |
| 42 | 8    | 275 | 74,00 | 1 | 072200242 |
| 43 | 9    | 282 | 74,00 | 1 | 072200243 |
| 44 | 10   | 288 | 74,00 | 1 | 072200244 |
| 45 | 10,5 | 295 | 74,00 | 1 | 072200245 |
| 46 | 11   | 302 | 74,00 | 1 | 072200246 |
| 47 | 12   | 308 | 74,00 | 1 | 072200247 |
| 48 | 13   | 315 | 74,00 | 1 | 072200248 |

CE



S3 SRC

EN ISO 20345 2011

METAL FREE



## 7221PEK

Chaussure montante en cuir pigmenté hydrofuge avec inserts en nylon, couvre-embout anti-abrasion, délaçage rapide

- Embout en composite
- Semelle anti-perforation en fibre composite

| EU | UK   | mm  | €     | W | L         |
|----|------|-----|-------|---|-----------|
| 35 | 2,5  | 228 | 78,50 | 1 | 072210235 |
| 36 | 3,5  | 235 | 78,50 | 1 | 072210236 |
| 37 | 4,5  | 242 | 78,50 | 1 | 072210237 |
| 38 | 5    | 248 | 78,50 | 1 | 072210238 |
| 39 | 6    | 255 | 78,50 | 1 | 072210239 |
| 40 | 6,5  | 262 | 78,50 | 1 | 072210240 |
| 41 | 7    | 268 | 78,50 | 1 | 072210241 |
| 42 | 8    | 275 | 78,50 | 1 | 072210242 |
| 43 | 9    | 282 | 78,50 | 1 | 072210243 |
| 44 | 10   | 288 | 78,50 | 1 | 072210244 |
| 45 | 10,5 | 295 | 78,50 | 1 | 072210245 |
| 46 | 11   | 302 | 78,50 | 1 | 072210246 |
| 47 | 12   | 308 | 78,50 | 1 | 072210247 |
| 48 | 13   | 315 | 78,50 | 1 | 072210248 |

CE



S3 RS SRC

EN ISO 20345 2011

METAL FREE



## 7222PEK

Chaussure basse en daim perforée grise, avec empiècements en mesh hautement respirant -S1P SRC

- Embout composite
- Semelle antiperforation en fibre composite

| EU | UK   | mm  | €     | W | L         |
|----|------|-----|-------|---|-----------|
| 35 | 2,5  | 228 | 71,00 | 1 | 072220135 |
| 36 | 3,5  | 235 | 71,00 | 1 | 072220136 |
| 37 | 4,5  | 242 | 71,00 | 1 | 072220137 |
| 38 | 5    | 248 | 71,00 | 1 | 072220138 |
| 39 | 6    | 255 | 71,00 | 1 | 072220139 |
| 40 | 6,5  | 262 | 71,00 | 1 | 072220140 |
| 41 | 7    | 268 | 71,00 | 1 | 072220141 |
| 42 | 8    | 275 | 71,00 | 1 | 072220142 |
| 43 | 9    | 282 | 71,00 | 1 | 072220143 |
| 44 | 10   | 288 | 71,00 | 1 | 072220144 |
| 45 | 10,5 | 295 | 71,00 | 1 | 072220145 |
| 46 | 11   | 302 | 71,00 | 1 | 072220146 |
| 47 | 12   | 308 | 71,00 | 1 | 072220147 |
| 48 | 13   | 315 | 71,00 | 1 | 072220148 |

CE



S1P SRC

EN ISO 20345 2011

METAL FREE



## 7223PEK

Chaussure basse en croûte de velours avec inserts en maille à ventilation élevée et couvre-embout anti-abrasion

- Embout en composite
- Semelle anti-perforation en fibre composite

**EN ISO 20345 2011**

METAL FREE



| EU | UK   | mm  | €     |   |           |
|----|------|-----|-------|---|-----------|
| 35 | 2,5  | 228 | 78,00 | 1 | 072230135 |
| 36 | 3,5  | 235 | 78,00 | 1 | 072230136 |
| 37 | 4,5  | 242 | 78,00 | 1 | 072230137 |
| 38 | 5    | 248 | 78,00 | 1 | 072230138 |
| 39 | 6    | 255 | 78,00 | 1 | 072230139 |
| 40 | 6,5  | 262 | 78,00 | 1 | 072230140 |
| 41 | 7    | 268 | 78,00 | 1 | 072230141 |
| 42 | 8    | 275 | 78,00 | 1 | 072230142 |
| 43 | 9    | 282 | 78,00 | 1 | 072230143 |
| 44 | 10   | 288 | 78,00 | 1 | 072230144 |
| 45 | 10,5 | 295 | 78,00 | 1 | 072230145 |
| 46 | 11   | 302 | 78,00 | 1 | 072230146 |
| 47 | 12   | 308 | 78,00 | 1 | 072230147 |
| 48 | 13   | 315 | 78,00 | 1 | 072230148 |



CE

S1P SRC

## FLEX

## 7212B

Chaussure basse en croûte de velours aérée avec inserts en tissu mesh. Avec insert anti-abrasion sur l'embout. Extrêmement flexible et légère - Poids approximatif pour la taille 42: 490 g Non indiquée pour des utilisations contraignantes (bâtiment, agriculture, industrie lourde)

- Embout en composite
- Semelle anti-perforation en fibre composite

**EN ISO 20345 2011**

ESD

METAL FREE



| EU | UK   | mm  | €     |   |           |
|----|------|-----|-------|---|-----------|
| 35 | 2,5  | 228 | 86,50 | 1 | 072120235 |
| 36 | 3,5  | 235 | 86,50 | 1 | 072120236 |
| 37 | 4,5  | 242 | 86,50 | 1 | 072120237 |
| 38 | 5    | 248 | 86,50 | 1 | 072120238 |
| 39 | 6    | 255 | 86,50 | 1 | 072120239 |
| 40 | 6,5  | 262 | 86,50 | 1 | 072120240 |
| 41 | 7    | 268 | 86,50 | 1 | 072120241 |
| 42 | 8    | 275 | 86,50 | 1 | 072120242 |
| 43 | 9    | 282 | 86,50 | 1 | 072120243 |
| 44 | 10   | 288 | 86,50 | 1 | 072120244 |
| 45 | 10,5 | 295 | 86,50 | 1 | 072120245 |
| 46 | 11   | 302 | 86,50 | 1 | 072120246 |
| 47 | 12   | 308 | 86,50 | 1 | 072120247 |
| 48 | 13   | 315 | 86,50 | 1 | 072120248 |



CE

S1P SRC ESD

**Beta**

## 7212G

chaussure basse aérée en croûte de velours. Avec insert anti-abrasion sur l'embout Extrêmement flexible et légère - Poids approximatif pour la taille 42 : 490 g Non indiquée pour des utilisations contraignantes (bâtiment, agriculture, industrie lourde)

- Embout en composite
- Semelle anti-perforation en fibre composite

| EU | UK   | mm  | €     | 👤 | 🏠         |
|----|------|-----|-------|---|-----------|
| 35 | 2.5  | 228 | 86,50 | 1 | 072120335 |
| 36 | 3.5  | 235 | 86,50 | 1 | 072120336 |
| 37 | 4.5  | 242 | 86,50 | 1 | 072120337 |
| 38 | 5    | 248 | 86,50 | 1 | 072120338 |
| 39 | 6    | 255 | 86,50 | 1 | 072120339 |
| 40 | 6.5  | 262 | 86,50 | 1 | 072120340 |
| 41 | 7    | 268 | 86,50 | 1 | 072120341 |
| 42 | 8    | 275 | 86,50 | 1 | 072120342 |
| 43 | 9    | 282 | 86,50 | 1 | 072120343 |
| 44 | 10   | 288 | 86,50 | 1 | 072120344 |
| 45 | 10.5 | 295 | 86,50 | 1 | 072120345 |
| 46 | 11   | 302 | 86,50 | 1 | 072120346 |
| 47 | 12   | 308 | 86,50 | 1 | 072120347 |
| 48 | 13   | 315 | 86,50 | 1 | 072120348 |

CE



S1P SRC ESD



EN ISO 20345 2011



## 7213G

Chaussure basse en croûte de velours aérée avec inserts en tissu mesh hautement respirant Extrêmement flexible et légère - Poids approximatif pour la taille 42: 490 g Non indiquée pour des utilisations contraignantes (bâtiment, agriculture, industrie lourde)

- Embout en composite
- Semelle anti-peforation en fibre composite

| EU | UK   | mm  | €     | 👤 | 🏠         |
|----|------|-----|-------|---|-----------|
| 35 | 2.5  | 228 | 86,50 | 1 | 072130135 |
| 36 | 3.5  | 235 | 86,50 | 1 | 072130136 |
| 37 | 4.5  | 242 | 86,50 | 1 | 072130137 |
| 38 | 5    | 248 | 86,50 | 1 | 072130138 |
| 39 | 6    | 255 | 86,50 | 1 | 072130139 |
| 40 | 6.5  | 262 | 86,50 | 1 | 072130140 |
| 41 | 7    | 268 | 86,50 | 1 | 072130141 |
| 42 | 8    | 275 | 86,50 | 1 | 072130142 |
| 43 | 9    | 282 | 86,50 | 1 | 072130143 |
| 44 | 10   | 288 | 86,50 | 1 | 072130144 |
| 45 | 10.5 | 295 | 86,50 | 1 | 072130145 |
| 46 | 11   | 302 | 86,50 | 1 | 072130146 |
| 47 | 12   | 308 | 86,50 | 1 | 072130147 |
| 48 | 13   | 315 | 86,50 | 1 | 072130148 |

CE



S1P SRC ESD



EN ISO 20345 2011



## 7214FN

Chaussure basse en Nubuck Action hydrofuge avec insert anti-abrasion sur l'embout Extrêmement flexible et légère - poids indicatif peinture 42: 500 g Non indiquée pour des utilisations contraignantes (bâtiment, agriculture, industrie lourde)

- Embout en composite
- Semelle anti-peforation en fibre composite

| EU | UK   | mm  | €     | 👤 | 🏠         |
|----|------|-----|-------|---|-----------|
| 35 | 2,5  | 228 | 95,50 | 1 | 072140035 |
| 36 | 3,5  | 235 | 95,50 | 1 | 072140036 |
| 37 | 4,5  | 242 | 95,50 | 1 | 072140037 |
| 38 | 5    | 248 | 95,50 | 1 | 072140038 |
| 39 | 6    | 255 | 95,50 | 1 | 072140039 |
| 40 | 6,5  | 262 | 95,50 | 1 | 072140040 |
| 41 | 7    | 268 | 95,50 | 1 | 072140041 |
| 42 | 8    | 275 | 95,50 | 1 | 072140042 |
| 43 | 9    | 282 | 95,50 | 1 | 072140043 |
| 44 | 10   | 288 | 95,50 | 1 | 072140044 |
| 45 | 10,5 | 295 | 95,50 | 1 | 072140045 |
| 46 | 11   | 302 | 95,50 | 1 | 072140046 |
| 47 | 12   | 308 | 95,50 | 1 | 072140047 |
| 48 | 13   | 315 | 95,50 | 1 | 072140048 |

CE



S3 SRC



EN ISO 20345 2011



 **Beta**

## 7214G

Chaussure basse en Nubuck Action hydrofuge avec insert anti-abrasion sur l'embout Extrêmement flexible et légère - Poids approximatif pour la taille 42: 500 g Non indiquée pour des utilisations contraignantes (bâtiment, agriculture, industrie lourde)

| EU | UK   | mm  | €     |   |           |
|----|------|-----|-------|---|-----------|
| 35 | 2.5  | 228 | 93,50 | 1 | 072140235 |
| 36 | 3.5  | 235 | 93,50 | 1 | 072140236 |
| 37 | 4.5  | 242 | 93,50 | 1 | 072140237 |
| 38 | 5    | 248 | 93,50 | 1 | 072140238 |
| 39 | 6    | 255 | 93,50 | 1 | 072140239 |
| 40 | 6.5  | 262 | 93,50 | 1 | 072140240 |
| 41 | 7    | 268 | 93,50 | 1 | 072140241 |
| 42 | 8    | 275 | 93,50 | 1 | 072140242 |
| 43 | 9    | 282 | 93,50 | 1 | 072140243 |
| 44 | 10   | 288 | 93,50 | 1 | 072140244 |
| 45 | 10.5 | 295 | 93,50 | 1 | 072140245 |
| 46 | 11   | 302 | 93,50 | 1 | 072140246 |
| 47 | 12   | 308 | 93,50 | 1 | 072140247 |
| 48 | 13   | 315 | 93,50 | 1 | 072140248 |

- Embout en composite
- Semelle anti-perforation en fibre composite



CE



EN ISO 20345 2011



S3 SRC ESD

## 7215FN

Mocassin en Nubuck Action hydrofuge avec insert anti-abrasion sur l'embout Extrêmement flexible et légère - poids indicatif pointure 42: 490 g Non indiquée pour des utilisations contraignantes (bâtiment, agriculture, industrie lourde)

| EU | UK   | mm  | €     |   |           |
|----|------|-----|-------|---|-----------|
| 35 | 2,5  | 228 | 98,00 | 1 | 072150135 |
| 36 | 3,5  | 235 | 98,00 | 1 | 072150136 |
| 37 | 4,5  | 242 | 98,00 | 1 | 072150137 |
| 38 | 5    | 248 | 98,00 | 1 | 072150138 |
| 39 | 6    | 255 | 98,00 | 1 | 072150139 |
| 40 | 6,5  | 262 | 98,00 | 1 | 072150140 |
| 41 | 7    | 268 | 98,00 | 1 | 072150141 |
| 42 | 8    | 275 | 98,00 | 1 | 072150142 |
| 43 | 9    | 282 | 98,00 | 1 | 072150143 |
| 44 | 10   | 288 | 98,00 | 1 | 072150144 |
| 45 | 10,5 | 295 | 98,00 | 1 | 072150145 |
| 46 | 11   | 302 | 98,00 | 1 | 072150146 |
| 47 | 12   | 308 | 98,00 | 1 | 072150147 |
| 48 | 13   | 315 | 98,00 | 1 | 072150148 |

- Embout en composite
- Semelle anti-perforation en fibre composite



CE



EN ISO 20345 2011



S3 SRC

## 7218FN

Chaussure montante en Nubuck Action hydrofuge avec insert anti-abrasion sur l'embout, délaçage rapide Extrêmement flexible et légère - poids indicatif pointure 42 : 510 g Non indiquée pour des utilisations contraignantes (bâtiment, agriculture, industrie lourde)

| EU | UK   | mm  | €     |   |           |
|----|------|-----|-------|---|-----------|
| 35 | 2,5  | 228 | 98,00 | 1 | 072180035 |
| 36 | 3,5  | 235 | 98,00 | 1 | 072180036 |
| 37 | 4,5  | 242 | 98,00 | 1 | 072180037 |
| 38 | 5    | 248 | 98,00 | 1 | 072180038 |
| 39 | 6    | 255 | 98,00 | 1 | 072180039 |
| 40 | 6,5  | 262 | 98,00 | 1 | 072180040 |
| 41 | 7    | 268 | 98,00 | 1 | 072180041 |
| 42 | 8    | 275 | 98,00 | 1 | 072180042 |
| 43 | 9    | 282 | 98,00 | 1 | 072180043 |
| 44 | 10   | 288 | 98,00 | 1 | 072180044 |
| 45 | 10,5 | 295 | 98,00 | 1 | 072180045 |
| 46 | 11   | 302 | 98,00 | 1 | 072180046 |
| 47 | 12   | 308 | 98,00 | 1 | 072180047 |
| 48 | 13   | 315 | 98,00 | 1 | 072180048 |

- Embout en composite
- Semelle anti-perforation en fibre composite



CE



EN ISO 20345 2011



S3 RS SRC

## 7218G

Chaussure montante en Nubuck Action hydrofuge avec insert anti-abrasion sur l'embout. Délaçage rapide Extrêmement flexible et légère - Poids approximatif pour la taille 42: 550 g Non indiquée pour des utilisations contraignantes (bâtiment, agriculture, industrie lourde)

| EU | UK   | mm  | €     |   |           |
|----|------|-----|-------|---|-----------|
| 35 | 2.5  | 228 | 98,00 | 1 | 072180135 |
| 36 | 3.5  | 235 | 98,00 | 1 | 072180136 |
| 37 | 4.5  | 242 | 98,00 | 1 | 072180137 |
| 38 | 5    | 248 | 98,00 | 1 | 072180138 |
| 39 | 6    | 255 | 98,00 | 1 | 072180139 |
| 40 | 6.5  | 262 | 98,00 | 1 | 072180140 |
| 41 | 7    | 268 | 98,00 | 1 | 072180141 |
| 42 | 8    | 275 | 98,00 | 1 | 072180142 |
| 43 | 9    | 282 | 98,00 | 1 | 072180143 |
| 44 | 10   | 288 | 98,00 | 1 | 072180144 |
| 45 | 10.5 | 295 | 98,00 | 1 | 072180145 |
| 46 | 11   | 302 | 98,00 | 1 | 072180146 |
| 47 | 12   | 308 | 98,00 | 1 | 072180147 |
| 48 | 13   | 315 | 98,00 | 1 | 072180148 |

- Embout en composite
- Semelle anti-perforation en fibre composite



CE



EN ISO 20345 2011



S3 RS SRC ESD

# BASIC PLUS



## 7201BKK

Chaussure montante en cuir pleine fleur, imperméable  
NON DISPONIBLE A LA VENTE

- Embout composite
- Semelle intérieure anti-pénétration en fibres composites

| EU | UK   | mm  |             |
|----|------|-----|-------------|
| 35 | 2,5  | 228 | 1 072010435 |
| 36 | 3,5  | 235 | 1 072010436 |
| 37 | 4,5  | 242 | 1 072010437 |
| 38 | 5    | 248 | 1 072010438 |
| 39 | 6    | 255 | 1 072010439 |
| 40 | 6,5  | 262 | 1 072010440 |
| 41 | 7    | 268 | 1 072010441 |
| 42 | 8    | 275 | 1 072010442 |
| 43 | 9    | 282 | 1 072010443 |
| 44 | 10   | 288 | 1 072010444 |
| 45 | 10,5 | 295 | 1 072010445 |
| 46 | 11   | 302 | 1 072010446 |
| 47 | 12   | 308 | 1 072010447 |
| 48 | 13   | 315 | 1 072010448 |



CE

S3 SRC

EN ISO 20345 2011

METAL FREE



## 7210BKK

Chaussure montante en cuir pleine fleur, imperméable  
NON DISPONIBLE A LA VENTE

- Embout composite
- Semelle intérieure anti-pénétration en fibres composites

| EU | UK   | mm  |             |
|----|------|-----|-------------|
| 35 | 2,5  | 228 | 1 072100335 |
| 36 | 3,5  | 235 | 1 072100336 |
| 37 | 4,5  | 242 | 1 072100337 |
| 38 | 5    | 248 | 1 072100338 |
| 39 | 6    | 255 | 1 072100339 |
| 40 | 6,5  | 262 | 1 072100340 |
| 41 | 7    | 268 | 1 072100341 |
| 42 | 8    | 275 | 1 072100342 |
| 43 | 9    | 282 | 1 072100343 |
| 44 | 10   | 288 | 1 072100344 |
| 45 | 10,5 | 295 | 1 072100345 |
| 46 | 11   | 302 | 1 072100346 |
| 47 | 12   | 308 | 1 072100347 |
| 48 | 13   | 315 | 1 072100348 |



CE

S1P SRC

EN ISO 20345 2011

METAL FREE



## 7216BKK

Chaussure basse type sandale en croûte de velour souple, avec fermeture type scratch  
NON DISPONIBLE A LA VENTE

- Embout composite
- Semelle intérieure anti-pénétration en fibres composites

| EU | UK   | mm  |             |
|----|------|-----|-------------|
| 35 | 2,5  | 228 | 1 072160335 |
| 36 | 3,5  | 235 | 1 072160336 |
| 37 | 4,5  | 242 | 1 072160337 |
| 38 | 5    | 248 | 1 072160338 |
| 39 | 6    | 255 | 1 072160339 |
| 40 | 6,5  | 262 | 1 072160340 |
| 41 | 7    | 268 | 1 072160341 |
| 42 | 8    | 275 | 1 072160342 |
| 43 | 9    | 282 | 1 072160343 |
| 44 | 10   | 288 | 1 072160344 |
| 45 | 10,5 | 295 | 1 072160345 |
| 46 | 11   | 302 | 1 072160346 |
| 47 | 12   | 308 | 1 072160347 |
| 48 | 13   | 315 | 1 072160348 |



CE

S1P SRC

EN ISO 20345 2011

METAL FREE



# TREKKING



## 7236BK

Chaussure montante en Nubuck Action hydrofuge à délaçage rapide, avec couvre-embout renforcé en polyuréthane

- Embout en acier
- Semelle anti-perforation en fibre composite

| EU | UK   | mm  | €     | ♂ | ♀         |
|----|------|-----|-------|---|-----------|
| 35 | 2,5  | 228 | 86,00 | 1 | 072360335 |
| 36 | 3,5  | 235 | 86,00 | 1 | 072360336 |
| 37 | 4,5  | 242 | 86,00 | 1 | 072360337 |
| 38 | 5    | 248 | 86,00 | 1 | 072360338 |
| 39 | 6    | 255 | 86,00 | 1 | 072360339 |
| 40 | 6,5  | 262 | 86,00 | 1 | 072360340 |
| 41 | 7    | 268 | 86,00 | 1 | 072360341 |
| 42 | 8    | 275 | 86,00 | 1 | 072360342 |
| 43 | 9    | 282 | 86,00 | 1 | 072360343 |
| 44 | 10   | 288 | 86,00 | 1 | 072360344 |
| 45 | 10,5 | 295 | 86,00 | 1 | 072360345 |
| 46 | 11   | 302 | 86,00 | 1 | 072360346 |
| 47 | 12   | 308 | 86,00 | 1 | 072360347 |
| 48 | 13   | 315 | 86,00 | 1 | 072360348 |

CE



S3 RS SRC

EN ISO 20345 2011



## 7238WR

Chaussure montante en cuir velours avec inserts en nylon, semelle en caoutchouc haute résistance, délaçage rapide soumise à test dans un cuve avec 3 cm d'eau, après 1000 longueurs, la zone totale mouillée à l'intérieur de la chaussure ne doit pas dép

- Embout en composite
- Semelle anti-perforation en fibre composite

| EU | UK   | mm  | €      | ♂ | ♀         |
|----|------|-----|--------|---|-----------|
| 35 | 2,5  | 228 | 117,50 | 1 | 072380235 |
| 36 | 3,5  | 235 | 117,50 | 1 | 072380236 |
| 37 | 4,5  | 242 | 117,50 | 1 | 072380237 |
| 38 | 5    | 248 | 117,50 | 1 | 072380238 |
| 39 | 6    | 255 | 117,50 | 1 | 072380239 |
| 40 | 6,5  | 262 | 117,50 | 1 | 072380240 |
| 41 | 7    | 268 | 117,50 | 1 | 072380241 |
| 42 | 8    | 275 | 117,50 | 1 | 072380242 |
| 43 | 9    | 282 | 117,50 | 1 | 072380243 |
| 44 | 10   | 288 | 117,50 | 1 | 072380244 |
| 45 | 10,5 | 295 | 117,50 | 1 | 072380245 |
| 46 | 11   | 302 | 117,50 | 1 | 072380246 |
| 47 | 12   | 308 | 117,50 | 1 | 072380247 |
| 48 | 13   | 315 | 117,50 | 1 | 072380248 |

CE



S3 RS WR HRO SRC

EN ISO 20345 2011



## 7249GK

Chaussure montante en croûte de velours à délaçage rapide, avec inserts en nylon et couvre-embout renforcé en polyuréthane

- Embout en acier
- Semelle anti-perforation en fibre composite

| EU | UK   | mm  | €     | ♂ | ♀         |
|----|------|-----|-------|---|-----------|
| 35 | 2,5  | 231 | 75,00 | 1 | 072490235 |
| 36 | 3,5  | 238 | 75,00 | 1 | 072490236 |
| 37 | 4,5  | 245 | 75,00 | 1 | 072490237 |
| 38 | 5    | 251 | 75,00 | 1 | 072490238 |
| 39 | 6    | 258 | 75,00 | 1 | 072490239 |
| 40 | 6,5  | 265 | 75,00 | 1 | 072490240 |
| 41 | 7    | 271 | 75,00 | 1 | 072490241 |
| 42 | 8    | 278 | 75,00 | 1 | 072490242 |
| 43 | 9    | 285 | 75,00 | 1 | 072490243 |
| 44 | 10   | 291 | 75,00 | 1 | 072490244 |
| 45 | 10,5 | 298 | 75,00 | 1 | 072490245 |
| 46 | 11   | 305 | 75,00 | 1 | 072490246 |
| 47 | 12   | 311 | 75,00 | 1 | 072490247 |
| 48 | 13   | 318 | 75,00 | 1 | 072490248 |

CE



S1P RS SRC

EN ISO 20345 2011



# ACTIVE



## 7314AF

Chaussure basse en cuir velours avec inserts en nylon mesh et carbone

- Embout en composite
- Semelle antiperforation en fibre composite

**EN ISO 20345 2011**

METAL FREE



| EU | UK   | mm  | €      | ♂ | ♀         |
|----|------|-----|--------|---|-----------|
| 35 | 2,5  | 228 | 115,50 | 1 | 073140235 |
| 36 | 3,5  | 235 | 115,50 | 1 | 073140236 |
| 37 | 4,5  | 242 | 115,50 | 1 | 073140237 |
| 38 | 5    | 248 | 115,50 | 1 | 073140238 |
| 39 | 6    | 255 | 115,50 | 1 | 073140239 |
| 40 | 6,5  | 262 | 115,50 | 1 | 073140240 |
| 41 | 7    | 268 | 115,50 | 1 | 073140241 |
| 42 | 8    | 275 | 115,50 | 1 | 073140242 |
| 43 | 9    | 282 | 115,50 | 1 | 073140243 |
| 44 | 10   | 288 | 115,50 | 1 | 073140244 |
| 45 | 10,5 | 295 | 115,50 | 1 | 073140245 |
| 46 | 11   | 302 | 115,50 | 1 | 073140246 |
| 47 | 12   | 308 | 115,50 | 1 | 073140247 |
| 48 | 13   | 315 | 115,50 | 1 | 073140248 |



CE

S1P SRC

## 7315AN

Chaussure basse en cuir velours et microfibre hydrofuges avec inserts en carbone

- Embout en composite
- Semelle antiperforation en fibre composite

**EN ISO 20345 2011**

METAL FREE



| EU | UK   | mm  | €      | ♂ | ♀         |
|----|------|-----|--------|---|-----------|
| 35 | 2,5  | 228 | 133,00 | 1 | 073150535 |
| 36 | 3,5  | 235 | 133,00 | 1 | 073150536 |
| 37 | 4,5  | 242 | 133,00 | 1 | 073150537 |
| 38 | 5    | 248 | 133,00 | 1 | 073150538 |
| 39 | 6    | 255 | 133,00 | 1 | 073150539 |
| 40 | 6,5  | 262 | 133,00 | 1 | 073150540 |
| 41 | 7    | 268 | 133,00 | 1 | 073150541 |
| 42 | 8    | 275 | 133,00 | 1 | 073150542 |
| 43 | 9    | 282 | 133,00 | 1 | 073150543 |
| 44 | 10   | 288 | 133,00 | 1 | 073150544 |
| 45 | 10,5 | 295 | 133,00 | 1 | 073150545 |
| 46 | 11   | 302 | 133,00 | 1 | 073150546 |
| 47 | 12   | 308 | 133,00 | 1 | 073150547 |
| 48 | 13   | 315 | 133,00 | 1 | 073150548 |



CE

S3 SRC

## 7316NB

Chaussure basse en tissu mesh à haute respirabilité et croûte de velours avec maintien de la stabilité du talon

- Embout en composite
- Semelle anti-perforation en fibre composite

**EN ISO 20345 2011**



METAL FREE



| EU | UK   | mm  | €     | ♂ | ♀         |
|----|------|-----|-------|---|-----------|
| 35 | 2,5  | 228 | 97,50 | 1 | 073160735 |
| 36 | 3,5  | 235 | 97,50 | 1 | 073160736 |
| 37 | 4,5  | 242 | 97,50 | 1 | 073160737 |
| 38 | 5    | 248 | 97,50 | 1 | 073160738 |
| 39 | 6    | 255 | 97,50 | 1 | 073160739 |
| 40 | 6,5  | 262 | 97,50 | 1 | 073160740 |
| 41 | 7    | 268 | 97,50 | 1 | 073160741 |
| 42 | 8    | 275 | 97,50 | 1 | 073160742 |
| 43 | 9    | 282 | 97,50 | 1 | 073160743 |
| 44 | 10   | 288 | 97,50 | 1 | 073160744 |
| 45 | 10,5 | 295 | 97,50 | 1 | 073160745 |
| 46 | 11   | 302 | 97,50 | 1 | 073160746 |
| 47 | 12   | 308 | 97,50 | 1 | 073160747 |
| 48 | 13   | 315 | 97,50 | 1 | 073160748 |



CE

S1P SRC ESD

### 7316NG

Chaussure basse en tissu mesh à haute respirabilité et croûte de velours avec maintien de la stabilité du talon

- Embout en composite
- Semelle anti-perforation en fibre composite

| EU | UK   | mm  | €     |   |           |
|----|------|-----|-------|---|-----------|
| 35 | 2.5  | 228 | 97,50 | 1 | 073160635 |
| 36 | 3.5  | 235 | 97,50 | 1 | 073160636 |
| 37 | 4.5  | 242 | 97,50 | 1 | 073160637 |
| 38 | 5    | 248 | 97,50 | 1 | 073160638 |
| 39 | 6    | 255 | 97,50 | 1 | 073160639 |
| 40 | 6.5  | 262 | 97,50 | 1 | 073160640 |
| 41 | 7    | 268 | 97,50 | 1 | 073160641 |
| 42 | 8    | 275 | 97,50 | 1 | 073160642 |
| 43 | 9    | 282 | 97,50 | 1 | 073160643 |
| 44 | 10   | 288 | 97,50 | 1 | 073160644 |
| 45 | 10.5 | 295 | 97,50 | 1 | 073160645 |
| 46 | 11   | 302 | 97,50 | 1 | 073160646 |
| 47 | 12   | 308 | 97,50 | 1 | 073160647 |
| 48 | 13   | 315 | 97,50 | 1 | 073160648 |

CE



S1P SRC ESD



### 7317NA

Chaussure basse aérée en croûte de velours avec renfort en microfibre dans la zone du talon

- Embout en composite
- Semelle anti-perforation en fibre composite

| EU | UK   | mm  | €     |   |           |
|----|------|-----|-------|---|-----------|
| 35 | 2.5  | 228 | 83,50 | 1 | 073170135 |
| 36 | 3.5  | 235 | 83,50 | 1 | 073170136 |
| 37 | 4.5  | 242 | 83,50 | 1 | 073170137 |
| 38 | 5    | 248 | 83,50 | 1 | 073170138 |
| 39 | 6    | 255 | 83,50 | 1 | 073170139 |
| 40 | 6.5  | 262 | 83,50 | 1 | 073170140 |
| 41 | 7    | 268 | 83,50 | 1 | 073170141 |
| 42 | 8    | 275 | 83,50 | 1 | 073170142 |
| 43 | 9    | 282 | 83,50 | 1 | 073170143 |
| 44 | 10   | 288 | 83,50 | 1 | 073170144 |
| 45 | 10.5 | 295 | 83,50 | 1 | 073170145 |
| 46 | 11   | 302 | 83,50 | 1 | 073170146 |
| 47 | 12   | 308 | 83,50 | 1 | 073170147 |
| 48 | 13   | 315 | 83,50 | 1 | 073170148 |

CE



S1P SRC

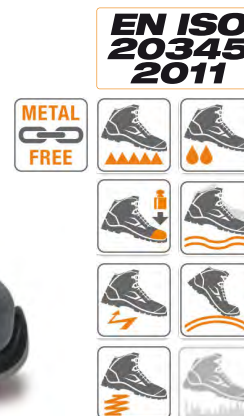

### 7318AN

Chaussure montante en croûte de velours et microfibre, hydrofuge, avec inserts en carbone

- Embout en composite
- Semelle anti-perforation en fibre composite

| EU | UK   | mm  | €      |   |           |
|----|------|-----|--------|---|-----------|
| 35 | 2.5  | 228 | 137,50 | 1 | 073180535 |
| 36 | 3.5  | 235 | 137,50 | 1 | 073180536 |
| 37 | 4.5  | 242 | 137,50 | 1 | 073180537 |
| 38 | 5    | 248 | 137,50 | 1 | 073180538 |
| 39 | 6    | 255 | 137,50 | 1 | 073180539 |
| 40 | 6.5  | 262 | 137,50 | 1 | 073180540 |
| 41 | 7    | 268 | 137,50 | 1 | 073180541 |
| 42 | 8    | 275 | 137,50 | 1 | 073180542 |
| 43 | 9    | 282 | 137,50 | 1 | 073180543 |
| 44 | 10   | 288 | 137,50 | 1 | 073180544 |
| 45 | 10.5 | 295 | 137,50 | 1 | 073180545 |
| 46 | 11   | 302 | 137,50 | 1 | 073180546 |
| 47 | 12   | 308 | 137,50 | 1 | 073180547 |
| 48 | 13   | 315 | 137,50 | 1 | 073180548 |

CE



S3 SRC

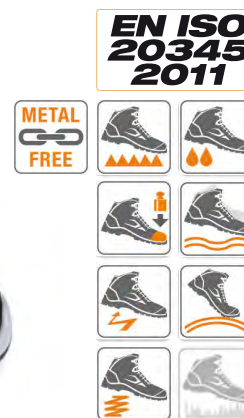

### 7320NA

Chaussure basse en Nubuck hydrofuge avec renfort anti-abrasion dans la zone de l'embout

- Embout en composite
- Semelle anti-perforation en fibre composite

| EU | UK   | mm  | €     |   |           |
|----|------|-----|-------|---|-----------|
| 35 | 2.5  | 228 | 88,00 | 1 | 073200435 |
| 36 | 3.5  | 235 | 88,00 | 1 | 073200436 |
| 37 | 4.5  | 242 | 88,00 | 1 | 073200437 |
| 38 | 5    | 248 | 88,00 | 1 | 073200438 |
| 39 | 6    | 255 | 88,00 | 1 | 073200439 |
| 40 | 6.5  | 262 | 88,00 | 1 | 073200440 |
| 41 | 7    | 268 | 88,00 | 1 | 073200441 |
| 42 | 8    | 275 | 88,00 | 1 | 073200442 |
| 43 | 9    | 282 | 88,00 | 1 | 073200443 |
| 44 | 10   | 288 | 88,00 | 1 | 073200444 |
| 45 | 10.5 | 295 | 88,00 | 1 | 073200445 |
| 46 | 11   | 302 | 88,00 | 1 | 073200446 |
| 47 | 12   | 308 | 88,00 | 1 | 073200447 |
| 48 | 13   | 315 | 88,00 | 1 | 073200448 |

CE



S3 SRC





### 7321NA

Chaussure haute en Nubuck hydrofuge, délaçage rapide, avec renfort anti-abrasion dans la zone de l'embout

- Embout en composite
- Semelle anti-perforation en fibre composite

| EU | UK   | mm  | €     |   |           |
|----|------|-----|-------|---|-----------|
| 35 | 2,5  | 228 | 90,50 | 1 | 073210435 |
| 36 | 3,5  | 235 | 90,50 | 1 | 073210436 |
| 37 | 4,5  | 242 | 90,50 | 1 | 073210437 |
| 38 | 5    | 248 | 90,50 | 1 | 073210438 |
| 39 | 6    | 255 | 90,50 | 1 | 073210439 |
| 40 | 6,5  | 262 | 90,50 | 1 | 073210440 |
| 41 | 7    | 268 | 90,50 | 1 | 073210441 |
| 42 | 8    | 275 | 90,50 | 1 | 073210442 |
| 43 | 9    | 282 | 90,50 | 1 | 073210443 |
| 44 | 10   | 288 | 90,50 | 1 | 073210444 |
| 45 | 10,5 | 295 | 90,50 | 1 | 073210445 |
| 46 | 11   | 302 | 90,50 | 1 | 073210446 |
| 47 | 12   | 308 | 90,50 | 1 | 073210447 |
| 48 | 13   | 315 | 90,50 | 1 | 073210448 |



CE

S3 RS SRC

EN ISO 20345 2011

METAL FREE



### 7322SA

Chaussure Basse en tissu, très résistante à l'abrasion, avec support de stabilité du talon - S3 SRC

- Embout composite
- Semelle antiperforation en fibre composite

| EU | UK   | mm  | €     |   |           |
|----|------|-----|-------|---|-----------|
| 35 | 2,5  | 228 | 94,00 | 1 | 073220435 |
| 36 | 3,5  | 235 | 94,00 | 1 | 073220436 |
| 37 | 4,5  | 242 | 94,00 | 1 | 073220437 |
| 38 | 5    | 248 | 94,00 | 1 | 073220438 |
| 39 | 6    | 255 | 94,00 | 1 | 073220439 |
| 40 | 6,5  | 262 | 94,00 | 1 | 073220440 |
| 41 | 7    | 268 | 94,00 | 1 | 073220441 |
| 42 | 8    | 275 | 94,00 | 1 | 073220442 |
| 43 | 9    | 282 | 94,00 | 1 | 073220443 |
| 44 | 10   | 288 | 94,00 | 1 | 073220444 |
| 45 | 10,5 | 295 | 94,00 | 1 | 073220445 |
| 46 | 11   | 302 | 94,00 | 1 | 073220446 |
| 47 | 12   | 308 | 94,00 | 1 | 073220447 |
| 48 | 13   | 315 | 94,00 | 1 | 073220448 |



CE

S3 SRC

EN ISO 20345 2011

METAL FREE



### 7323SA

Chaussure Montante en tissu, très résistante à l'abrasion, avec système délaçage rapide et support de stabilité du talon - S3 SRC

- Embout composite
- Semelle antiperforation en fibre composite

| EU | UK   | mm  | €     |   |           |
|----|------|-----|-------|---|-----------|
| 35 | 2,5  | 228 | 96,00 | 1 | 073230435 |
| 36 | 3,5  | 235 | 96,00 | 1 | 073230436 |
| 37 | 4,5  | 242 | 96,00 | 1 | 073230437 |
| 38 | 5    | 248 | 96,00 | 1 | 073230438 |
| 39 | 6    | 255 | 96,00 | 1 | 073230439 |
| 40 | 6,5  | 262 | 96,00 | 1 | 073230440 |
| 41 | 7    | 268 | 96,00 | 1 | 073230441 |
| 42 | 8    | 275 | 96,00 | 1 | 073230442 |
| 43 | 9    | 282 | 96,00 | 1 | 073230443 |
| 44 | 10   | 288 | 96,00 | 1 | 073230444 |
| 45 | 10,5 | 295 | 96,00 | 1 | 073230445 |
| 46 | 11   | 302 | 96,00 | 1 | 073230446 |
| 47 | 12   | 308 | 96,00 | 1 | 073230447 |
| 48 | 13   | 315 | 96,00 | 1 | 073230448 |



CE

S3 RS SRC

EN ISO 20345 2011

METAL FREE



 Beta

# O-GRAVITY



## 7352A

Chaussure basse en tissu mesh à haute respirabilité avec inserts en TPU  
Support de stabilité talon, col "slip on" élastifié pour faciliter le maintien et semelle en EVA avec semelle extérieure en caoutchouc nitrile à haute résistance

- Embout en composite
- Semelle anti-perforation en fibre composite
- LÉGÈRETÉ EXCEPTIONNELLE : poids indicatif taille 42 : 450 grammes

**EN ISO 20345 2011**

| EU | UK   | mm  | €      |   |           |
|----|------|-----|--------|---|-----------|
| 38 | 5    | 254 | 140,50 | 1 | 073520038 |
| 39 | 6    | 261 | 140,50 | 1 | 073520039 |
| 40 | 6,5  | 268 | 140,50 | 1 | 073520040 |
| 41 | 7    | 274 | 140,50 | 1 | 073520041 |
| 42 | 8    | 281 | 140,50 | 1 | 073520042 |
| 43 | 9    | 288 | 140,50 | 1 | 073520043 |
| 44 | 10   | 294 | 140,50 | 1 | 073520044 |
| 45 | 10,5 | 301 | 140,50 | 1 | 073520045 |
| 46 | 11   | 308 | 140,50 | 1 | 073520046 |
| 47 | 12   | 314 | 140,50 | 1 | 073520047 |
| 48 | 13   | 321 | 140,50 | 1 | 073520048 |



METAL FREE



CE

S1P HRO SRC

## 7352B

Chaussure basse en tissu mesh à haute respirabilité avec inserts en TPU  
Support de stabilité talon, col "slip on" élastifié pour faciliter le maintien et semelle en EVA avec semelle extérieure en caoutchouc nitrile à haute résistance

- Embout en composite
- Semelle anti-perforation en fibre composite
- LÉGÈRETÉ EXCEPTIONNELLE : poids indicatif taille 42 : 450 grammes

**EN ISO 20345 2011**

| EU | UK   | mm  | €      |   |           |
|----|------|-----|--------|---|-----------|
| 38 | 5    | 254 | 140,50 | 1 | 073520138 |
| 39 | 6    | 261 | 140,50 | 1 | 073520139 |
| 40 | 6,5  | 268 | 140,50 | 1 | 073520140 |
| 41 | 7    | 274 | 140,50 | 1 | 073520141 |
| 42 | 8    | 281 | 140,50 | 1 | 073520142 |
| 43 | 9    | 288 | 140,50 | 1 | 073520143 |
| 44 | 10   | 294 | 140,50 | 1 | 073520144 |
| 45 | 10,5 | 301 | 140,50 | 1 | 073520145 |
| 46 | 11   | 308 | 140,50 | 1 | 073520146 |
| 47 | 12   | 314 | 140,50 | 1 | 073520147 |
| 48 | 13   | 321 | 140,50 | 1 | 073520148 |



METAL FREE



CE

S1P HRO SRC

## 7352G

chaussure en tissu maillé, très respirante, avec inserts en TPU  
Support de stabilité du talon, laçage traditionnel, coupe large.  
Semelle extérieure en EVA avec bande de roulement en caoutchouc nitrile durable

- embout composite
- Semelle intérieure résistante à la pénétration en fibre composite
- EXTREMEMENT LÉGER: poids approximatif pour la taille 42: 450 grammes

**EN ISO 20345 2011**

| EU | UK   | mm  | €      |   |           |
|----|------|-----|--------|---|-----------|
| 38 | 5    | 254 | 147,50 | 1 | 073520338 |
| 39 | 6    | 261 | 147,50 | 1 | 073520339 |
| 40 | 6,5  | 268 | 147,50 | 1 | 073520340 |
| 41 | 7    | 274 | 147,50 | 1 | 073520341 |
| 42 | 8    | 281 | 147,50 | 1 | 073520342 |
| 43 | 9    | 288 | 147,50 | 1 | 073520343 |
| 44 | 10   | 294 | 147,50 | 1 | 073520344 |
| 45 | 10,5 | 301 | 147,50 | 1 | 073520345 |
| 46 | 11   | 308 | 147,50 | 1 | 073520346 |
| 47 | 12   | 314 | 147,50 | 1 | 073520347 |
| 48 | 13   | 321 | 147,50 | 1 | 073520348 |



METAL FREE



CE

S1P HRO SRC ESD

## 7352LG

Chaussure Basse en tissu mesh pour femme, hautement respirante, avec inserts en TPU  
Tige en mesh réfléchissant haute visibilité  
Maintien de la stabilité du talon, col à enfiler extensible et semelle extérieure en EVA avec bande de roulement en caoutchouc nitrile durable - S1P HRO SRC

- Embout en fibre de verre
- Semelle antiperforation en fibre composite
- ULTRA LÉGER: poids approximatif pour la taille 38: 390 grammes

EN ISO  
20345  
2011

METAL  
FREE



CE

S1P HRO SRC

| EU | UK  | mm  | €      |   |           |
|----|-----|-----|--------|---|-----------|
| 34 | 2   | 228 | 146,00 | 1 | 073520234 |
| 35 | 2,5 | 234 | 146,00 | 1 | 073520235 |
| 36 | 3,5 | 241 | 146,00 | 1 | 073520236 |
| 37 | 4,5 | 248 | 146,00 | 1 | 073520237 |
| 38 | 5   | 254 | 146,00 | 1 | 073520238 |
| 39 | 6   | 261 | 146,00 | 1 | 073520239 |
| 40 | 6,5 | 268 | 146,00 | 1 | 073520240 |
| 41 | 7   | 274 | 146,00 | 1 | 073520241 |
| 42 | 8   | 281 | 146,00 | 1 | 073520242 |

## 7353Y

Chaussure basse en tissu mesh à haute respirabilité avec inserts en TPU Tige dotée de mailles spéciales réfléchissantes à haute visibilité Support de stabilité talon, col "slip on" élastifié pour faciliter le maintien et semelle en EVA avec semelle extérieure en caoutchouc nitrile à haute résistance

- Embout en fibre de carbone
- Semelle anti-perforation en fibre composite
- LÉGÈRETÉ EXCEPTIONNELLE : poids indicatif taille 42 : 420 grammes

EN ISO  
20345  
2011



CE

S1P HRO SRC

| EU | UK   | mm  | €      |   |           |
|----|------|-----|--------|---|-----------|
| 38 | 5    | 254 | 186,00 | 1 | 073530038 |
| 39 | 6    | 261 | 186,00 | 1 | 073530039 |
| 40 | 6,5  | 268 | 186,00 | 1 | 073530040 |
| 41 | 7    | 274 | 186,00 | 1 | 073530041 |
| 42 | 8    | 281 | 186,00 | 1 | 073530042 |
| 43 | 9    | 288 | 186,00 | 1 | 073530043 |
| 44 | 10   | 294 | 186,00 | 1 | 073530044 |
| 45 | 10,5 | 301 | 186,00 | 1 | 073530045 |
| 46 | 11   | 308 | 186,00 | 1 | 073530046 |
| 47 | 12   | 314 | 186,00 | 1 | 073530047 |
| 48 | 13   | 321 | 186,00 | 1 | 073530048 |

## 7354N

Chaussure basse en tissu mesh avec inserts en TPU Support de stabilité talon, col "slip on" élastifié pour faciliter le maintien et semelle en EVA avec semelle extérieure en caoutchouc nitrile à haute résistance

- Embout en composite
- Semelle anti-perforation en fibre composite
- LÉGÈRETÉ EXCEPTIONNELLE : poids indicatif taille 42 : 460 grammes

EN ISO  
20345  
2011

METAL  
FREE



CE

S3 HRO SRC

| EU | UK   | mm  | €      |   |           |
|----|------|-----|--------|---|-----------|
| 38 | 5    | 254 | 146,00 | 1 | 073540038 |
| 39 | 6    | 261 | 146,00 | 1 | 073540039 |
| 40 | 6,5  | 268 | 146,00 | 1 | 073540040 |
| 41 | 7    | 274 | 146,00 | 1 | 073540041 |
| 42 | 8    | 281 | 146,00 | 1 | 073540042 |
| 43 | 9    | 288 | 146,00 | 1 | 073540043 |
| 44 | 10   | 294 | 146,00 | 1 | 073540044 |
| 45 | 10,5 | 301 | 146,00 | 1 | 073540045 |
| 46 | 11   | 308 | 146,00 | 1 | 073540046 |
| 47 | 12   | 314 | 146,00 | 1 | 073540047 |
| 48 | 13   | 321 | 146,00 | 1 | 073540048 |

## 7355V

Chaussure montante en tissu mesh avec inserts en TPU Support de stabilité talon, col "slip on" élastifié pour faciliter le maintien et semelle en EVA avec semelle extérieure en caoutchouc nitrile à haute résistance

- Embout en composite
- Semelle anti-perforation en fibre composite
- LÉGÈRETÉ EXCEPTIONNELLE : poids indicatif taille 42 : 465 grammes

EN ISO  
20345  
2011

METAL  
FREE



CE

S3 HRO SRC

| EU | UK   | mm  | €      |   |           |
|----|------|-----|--------|---|-----------|
| 38 | 5    | 254 | 156,00 | 1 | 073550038 |
| 39 | 6    | 261 | 156,00 | 1 | 073550039 |
| 40 | 6,5  | 268 | 156,00 | 1 | 073550040 |
| 41 | 7    | 274 | 156,00 | 1 | 073550041 |
| 42 | 8    | 281 | 156,00 | 1 | 073550042 |
| 43 | 9    | 288 | 156,00 | 1 | 073550043 |
| 44 | 10   | 294 | 156,00 | 1 | 073550044 |
| 45 | 10,5 | 301 | 156,00 | 1 | 073550045 |
| 46 | 11   | 308 | 156,00 | 1 | 073550046 |
| 47 | 12   | 314 | 156,00 | 1 | 073550047 |
| 48 | 13   | 321 | 156,00 | 1 | 073550048 |

### 7356G

Chaussure basse en microfibre hydrofuge avec inserts en TPU  
Support de stabilité talon, col "slip on" élastifié pour faciliter le maintien et semelle en EVA avec semelle extérieure en caoutchouc nitrile à haute résistance

- Embout en composite
- Semelle anti-perforation en fibre composite
- LÉGÈRETÉ EXCEPTIONNELLE : poids indicatif taille 42 : 460 grammes

| EU | UK   | mm  | €      |   |           |
|----|------|-----|--------|---|-----------|
| 38 | 5    | 254 | 150,50 | 1 | 073560038 |
| 39 | 6    | 261 | 150,50 | 1 | 073560039 |
| 40 | 6,5  | 268 | 150,50 | 1 | 073560040 |
| 41 | 7    | 274 | 150,50 | 1 | 073560041 |
| 42 | 8    | 281 | 150,50 | 1 | 073560042 |
| 43 | 9    | 288 | 150,50 | 1 | 073560043 |
| 44 | 10   | 294 | 150,50 | 1 | 073560044 |
| 45 | 10,5 | 301 | 150,50 | 1 | 073560045 |
| 46 | 11   | 308 | 150,50 | 1 | 073560046 |
| 47 | 12   | 314 | 150,50 | 1 | 073560047 |
| 48 | 13   | 321 | 150,50 | 1 | 073560048 |

CE



S3 HRO SRC



METAL FREE

EN ISO 20345 2011



### 7356V

Chaussure Basse en microfibre, hydrofuge, avec inserts en TPU  
Maintien de la stabilité du talon, col à enfiler extensible et semelle extérieure en EVA avec bande de roulement en caoutchouc nitrile durable - S3 HRO SRC

- Embout composite
- Semelle antiperforation en fibre composite
- ULTRA LÉGER: poids approximatif pour la taille 42: 460 grammes

| EU | UK   | mm  | €      |   |           |
|----|------|-----|--------|---|-----------|
| 38 | 5    | 254 | 150,50 | 1 | 073560138 |
| 39 | 6    | 261 | 150,50 | 1 | 073560139 |
| 40 | 6,5  | 268 | 150,50 | 1 | 073560140 |
| 41 | 7    | 274 | 150,50 | 1 | 073560141 |
| 42 | 8    | 281 | 150,50 | 1 | 073560142 |
| 43 | 9    | 288 | 150,50 | 1 | 073560143 |
| 44 | 10   | 294 | 150,50 | 1 | 073560144 |
| 45 | 10,5 | 301 | 150,50 | 1 | 073560145 |
| 46 | 11   | 308 | 150,50 | 1 | 073560146 |
| 47 | 12   | 314 | 150,50 | 1 | 073560147 |
| 48 | 13   | 321 | 150,50 | 1 | 073560148 |

CE



S3 HRO SRC



METAL FREE

EN ISO 20345 2011



### 7356LN

chaussure en microfibre pour femme, déperlante, avec inserts en TPU  
Maintien de la stabilité du talon, col à enfiler extensible et semelle extérieure en EVA avec bande de roulement en caoutchouc nitrile durable

- Embout en fibre de verre
- Semelle intérieure résistante à la pénétration de fibre composite
- REMARQUABLEMENT LÉGER: poids approximatif pour la taille 38: 400 grammes

| EU | UK  | mm  | €      |   |           |
|----|-----|-----|--------|---|-----------|
| 34 | 2   | 228 | 149,50 | 1 | 073560234 |
| 35 | 2,5 | 234 | 149,50 | 1 | 073560235 |
| 36 | 3,5 | 241 | 149,50 | 1 | 073560236 |
| 37 | 4,5 | 248 | 149,50 | 1 | 073560237 |
| 38 | 5   | 254 | 149,50 | 1 | 073560238 |
| 39 | 6   | 261 | 149,50 | 1 | 073560239 |
| 40 | 6,5 | 268 | 149,50 | 1 | 073560240 |
| 41 | 7   | 274 | 149,50 | 1 | 073560241 |
| 42 | 8   | 281 | 149,50 | 1 | 073560242 |

CE



S3 HRO SRC



METAL FREE

EN ISO 20345 2011



### 7357G

Chaussure montante en microfibre hydrofuge avec inserts en TPU  
Support de stabilité talon, col élastifié pour faciliter le maintien et semelle en EVA con semelle extérieure en caoutchouc nitrile à haute résistance

- Embout en composite
- Semelle anti-perforation en fibre composite
- LÉGÈRETÉ EXCEPTIONNELLE : poids indicatif taille 42 : 480 grammes

| EU | UK   | mm  | €      |   |           |
|----|------|-----|--------|---|-----------|
| 38 | 5    | 254 | 167,50 | 1 | 073570038 |
| 39 | 6    | 261 | 167,50 | 1 | 073570039 |
| 40 | 6,5  | 268 | 167,50 | 1 | 073570040 |
| 41 | 7    | 274 | 167,50 | 1 | 073570041 |
| 42 | 8    | 281 | 167,50 | 1 | 073570042 |
| 43 | 9    | 288 | 167,50 | 1 | 073570043 |
| 44 | 10   | 294 | 167,50 | 1 | 073570044 |
| 45 | 10,5 | 301 | 167,50 | 1 | 073570045 |
| 46 | 11   | 308 | 167,50 | 1 | 073570046 |
| 47 | 12   | 314 | 167,50 | 1 | 073570047 |
| 48 | 13   | 321 | 167,50 | 1 | 073570048 |

CE



S3 HRO SRC



METAL FREE

EN ISO 20345 2011



### 7357V

Chaussure Montante en microfibre, hydrofuge, avec inserts en TPU  
 Maintien de la stabilité du talon, glissement extensible sur le col et semelle extérieure en EVA avec bande de roulement en caoutchouc nitrile durable - S3 HRO SRC

- Embout composite
- Semelle antiperforation en fibre composite
- ULTRA LÉGER: poids approximatif pour la taille 42: 480 grammes

| EU | UK   | mm  | €      |   |           |
|----|------|-----|--------|---|-----------|
| 38 | 5    | 254 | 167,50 | 1 | 073570138 |
| 39 | 6    | 261 | 167,50 | 1 | 073570139 |
| 40 | 6,5  | 268 | 167,50 | 1 | 073570140 |
| 41 | 7    | 274 | 167,50 | 1 | 073570141 |
| 42 | 8    | 281 | 167,50 | 1 | 073570142 |
| 43 | 9    | 288 | 167,50 | 1 | 073570143 |
| 44 | 10   | 294 | 167,50 | 1 | 073570144 |
| 45 | 10,5 | 301 | 167,50 | 1 | 073570145 |
| 46 | 11   | 308 | 167,50 | 1 | 073570146 |
| 47 | 12   | 314 | 167,50 | 1 | 073570147 |
| 48 | 13   | 321 | 167,50 | 1 | 073570148 |

CE



S3 HRO SRC



EN ISO 20345 2011



### 7362B

Chaussure basse "occupational" en tissu mesh à haute respirabilité avec inserts en TPU  
 Support de stabilité talon, col "slip on" élastifié pour faciliter le maintien  
 et semelle en EVA avec semelle extérieure en caoutchouc nitrile haute résistance

- Sans embout
- Sans semelle anti-perforation
- LÉGÈRETÉ EXCEPTIONNELLE : poids indicatif taille 42: 330 grammes

| EU | UK   | mm  | €      |   |           |
|----|------|-----|--------|---|-----------|
| 39 | 6    | 261 | 127,50 | 1 | 073620039 |
| 40 | 6,5  | 268 | 127,50 | 1 | 073620040 |
| 41 | 7    | 274 | 127,50 | 1 | 073620041 |
| 42 | 8    | 281 | 127,50 | 1 | 073620042 |
| 43 | 9    | 288 | 127,50 | 1 | 073620043 |
| 44 | 10   | 294 | 127,50 | 1 | 073620044 |
| 45 | 10,5 | 301 | 127,50 | 1 | 073620045 |
| 46 | 11   | 308 | 127,50 | 1 | 073620046 |
| 47 | 12   | 314 | 127,50 | 1 | 073620047 |
| 48 | 13   | 321 | 127,50 | 1 | 073620048 |

CE



01 FO HRO SRC



EN ISO 20347 2012



### 7363N

Chaussure basse "occupational" en tissu mesh hydrofuge avec inserts en TPU  
 Support de stabilité talon, col "slip on" élastifié pour faciliter le maintien  
 et semelle en EVA avec semelle extérieure en caoutchouc nitrile haute résistance

- Sans embout
- Sans semelle anti-perforation
- LÉGÈRETÉ EXCEPTIONNELLE : poids indicatif taille 42 : 330 grammes

| EU | UK   | mm  | €      |   |           |
|----|------|-----|--------|---|-----------|
| 39 | 6    | 261 | 133,50 | 1 | 073630039 |
| 40 | 6,5  | 268 | 133,50 | 1 | 073630040 |
| 41 | 7    | 274 | 133,50 | 1 | 073630041 |
| 42 | 8    | 281 | 133,50 | 1 | 073630042 |
| 43 | 9    | 288 | 133,50 | 1 | 073630043 |
| 44 | 10   | 294 | 133,50 | 1 | 073630044 |
| 45 | 10,5 | 301 | 133,50 | 1 | 073630045 |
| 46 | 11   | 308 | 133,50 | 1 | 073630046 |
| 47 | 12   | 314 | 133,50 | 1 | 073630047 |
| 48 | 13   | 321 | 133,50 | 1 | 073630048 |

CE



02 FO HRO SRC



EN ISO 20347 2012



### 7371V

chaussure basse en tissu maille à haute respirabilité.  
 Maintien de la stabilité du talon, laçage traditionnel, chausse large.  
 Semelle en EVA avec bande de roulement en caoutchouc nitrile durable.

- Embout en composite
- Semelle anti-perforation en fibre composite
- LÉGÈRETÉ EXCEPTIONNELLE : poids indicatif taille 42 : 450 grammes

| EU | UK   | mm  | €      |   |           |
|----|------|-----|--------|---|-----------|
| 38 | 5    | 254 | 147,50 | 1 | 073710038 |
| 39 | 6    | 261 | 147,50 | 1 | 073710039 |
| 40 | 6,5  | 268 | 147,50 | 1 | 073710040 |
| 41 | 7    | 274 | 147,50 | 1 | 073710041 |
| 42 | 8    | 281 | 147,50 | 1 | 073710042 |
| 43 | 9    | 288 | 147,50 | 1 | 073710043 |
| 44 | 10   | 294 | 147,50 | 1 | 073710044 |
| 45 | 10,5 | 301 | 147,50 | 1 | 073710045 |
| 46 | 11   | 308 | 147,50 | 1 | 073710046 |
| 47 | 12   | 314 | 147,50 | 1 | 073710047 |
| 48 | 13   | 321 | 147,50 | 1 | 073710048 |

CE



S1PS HRO FO SR ESD



EN ISO 20345 2022



### 7372B

Chaussure basse en tissu sans couture et à haute respirabilité. Maintien de la stabilité du talon, laçage traditionnel. Semelle extérieure en EVA avec bande de roulement en caoutchouc nitrile durable.

- Embout en composite
- Semelle anti-perforation en fibre composite
- EXTRÊMEMENT LÉGÈRE : poids approximatif pour la taille 42: 450 grammes

**EN ISO 20345 2011**

| EU | UK   | mm  | €      |   |           |
|----|------|-----|--------|---|-----------|
| 38 | 5    | 254 | 149,50 | 1 | 073720038 |
| 39 | 6    | 261 | 149,50 | 1 | 073720039 |
| 40 | 6.5  | 268 | 149,50 | 1 | 073720040 |
| 41 | 7    | 274 | 149,50 | 1 | 073720041 |
| 42 | 8    | 281 | 149,50 | 1 | 073720042 |
| 43 | 9    | 288 | 149,50 | 1 | 073720043 |
| 44 | 10   | 294 | 149,50 | 1 | 073720044 |
| 45 | 10.5 | 301 | 149,50 | 1 | 073720045 |
| 46 | 11   | 308 | 149,50 | 1 | 073720046 |
| 47 | 12   | 314 | 149,50 | 1 | 073720047 |
| 48 | 13   | 321 | 149,50 | 1 | 073720048 |

CE



S1P HRO SRC



### 7376A

Chaussure basse type sandale en microfibre aérée et tissu mesh à haute respirabilité. Maintien de la stabilité du talon, laçage traditionnel avec lacets extensibles. Semelle extérieure en EVA avec bande de roulement en caoutchouc nitrile durable.

- Embout en composite
- Semelle anti-perforation en fibre composite
- EXTRÊMEMENT LÉGÈRE : poids approximatif pour la taille 42: 490 grammes

**EN ISO 20345 2011**

| EU | UK   | mm  | €      |   |           |
|----|------|-----|--------|---|-----------|
| 38 | 5    | 254 | 152,00 | 1 | 073760038 |
| 39 | 6    | 261 | 152,00 | 1 | 073760039 |
| 40 | 6.5  | 268 | 152,00 | 1 | 073760040 |
| 41 | 7    | 274 | 152,00 | 1 | 073760041 |
| 42 | 8    | 281 | 152,00 | 1 | 073760042 |
| 43 | 9    | 288 | 152,00 | 1 | 073760043 |
| 44 | 10   | 294 | 152,00 | 1 | 073760044 |
| 45 | 10.5 | 301 | 152,00 | 1 | 073760045 |
| 46 | 11   | 308 | 152,00 | 1 | 073760046 |
| 47 | 12   | 314 | 152,00 | 1 | 073760047 |
| 48 | 13   | 321 | 152,00 | 1 | 073760048 |

CE



S1P HRO SRC



### 7381N

Chaussure basse imperméable en tissu hautement résistant à l'abrasion avec empèchements en TPU. Support de stabilité talon, laçage traditionnel, chausse large. Semelle extérieure en EVA avec bande de roulement en caoutchouc nitrile durable.

- Embout en composite
- Semelle anti-perforation en fibre composite
- Membrane imperméabilisante Beta TECH, avec système "bootie"
- LÉGÈRE : poids approximatif pour la taille 42 : 500 grammes

**EN ISO 20345 2011**

| EU | UK   | mm  | €      |   |           |
|----|------|-----|--------|---|-----------|
| 38 | 5    | 254 | 174,00 | 1 | 073810038 |
| 39 | 6    | 261 | 174,00 | 1 | 073810039 |
| 40 | 6.5  | 268 | 174,00 | 1 | 073810040 |
| 41 | 7    | 274 | 174,00 | 1 | 073810041 |
| 42 | 8    | 281 | 174,00 | 1 | 073810042 |
| 43 | 9    | 288 | 174,00 | 1 | 073810043 |
| 44 | 10   | 294 | 174,00 | 1 | 073810044 |
| 45 | 10.5 | 301 | 174,00 | 1 | 073810045 |
| 46 | 11   | 308 | 174,00 | 1 | 073810046 |
| 47 | 12   | 314 | 174,00 | 1 | 073810047 |
| 48 | 13   | 321 | 174,00 | 1 | 073810048 |

CE



S3 SRC HRO WR



### 7382N

Chaussure montante imperméable en tissu hautement résistant à l'abrasion avec empèchements en TPU. Support de stabilité talon, laçage traditionnel et chausse large. Semelle extérieure en EVA avec bande de roulement en caoutchouc nitrile durable.

- Embout en composite
- Semelle anti-perforation en fibre composite
- Membrane imperméabilisante Beta TECH, avec système "bootie"
- LÉGÈRE : poids approximatif pour la taille 42 : 550 grammes

**EN ISO 20345 2011**

| EU | UK   | mm  | €      |   |           |
|----|------|-----|--------|---|-----------|
| 38 | 5    | 254 | 195,00 | 1 | 073820038 |
| 39 | 6    | 261 | 195,00 | 1 | 073820039 |
| 40 | 6.5  | 268 | 195,00 | 1 | 073820040 |
| 41 | 7    | 274 | 195,00 | 1 | 073820041 |
| 42 | 8    | 281 | 195,00 | 1 | 073820042 |
| 43 | 9    | 288 | 195,00 | 1 | 073820043 |
| 44 | 10   | 294 | 195,00 | 1 | 073820044 |
| 45 | 10.5 | 301 | 195,00 | 1 | 073820045 |
| 46 | 11   | 308 | 195,00 | 1 | 073820046 |
| 47 | 12   | 314 | 195,00 | 1 | 073820047 |
| 48 | 13   | 321 | 195,00 | 1 | 073820048 |

CE



S3 SRC HRO WR



# HEAVY DUTY



## 7293HM

Chaussure basse en cuir pleine fleur gras hydrofuge avec semelle extérieure en caoutchouc VIBRAM® à hautes prestations, insert anti-abrasion sur le talon et couvre-embout renforcé en polyuréthane

- Embout en fibre de verre
- Semelle anti-perforation en fibre composite

EN ISO 20345 2011



| EU | UK   | mm  | €      |   |           |
|----|------|-----|--------|---|-----------|
| 39 | 6    | 263 | 204,00 | 1 | 072930639 |
| 40 | 6,5  | 270 | 204,00 | 1 | 072930640 |
| 41 | 7    | 276 | 204,00 | 1 | 072930641 |
| 42 | 8    | 283 | 204,00 | 1 | 072930642 |
| 43 | 9    | 289 | 204,00 | 1 | 072930643 |
| 44 | 10   | 296 | 204,00 | 1 | 072930644 |
| 45 | 10,5 | 302 | 204,00 | 1 | 072930645 |
| 46 | 11   | 309 | 204,00 | 1 | 072930646 |
| 47 | 12   | 315 | 204,00 | 1 | 072930647 |
| 48 | 13   | 322 | 204,00 | 1 | 072930648 |

CE



S3 HRO HI SRC

## 7294HM

Chaussure montante en cuir pleine fleur gras hydrofuge avec semelle extérieure en caoutchouc VIBRAM® ad à hautes prestations, insert anti-abrasion sur le talon et couvre-embout renforcé en polyuréthane

- Embout en fibre de verre
- Semelle anti-perforation en fibre composite

EN ISO 20345 2011



| EU | UK   | mm  | €      |   |           |
|----|------|-----|--------|---|-----------|
| 39 | 6    | 263 | 214,50 | 1 | 072940639 |
| 40 | 6,5  | 270 | 214,50 | 1 | 072940640 |
| 41 | 7    | 276 | 214,50 | 1 | 072940641 |
| 42 | 8    | 283 | 214,50 | 1 | 072940642 |
| 43 | 9    | 289 | 214,50 | 1 | 072940643 |
| 44 | 10   | 296 | 214,50 | 1 | 072940644 |
| 45 | 10,5 | 302 | 214,50 | 1 | 072940645 |
| 46 | 11   | 309 | 214,50 | 1 | 072940646 |
| 47 | 12   | 315 | 214,50 | 1 | 072940647 |
| 48 | 13   | 322 | 214,50 | 1 | 072940648 |

CE



S3 HRO HI SRC

## 7294HMC

Chaussure montante en cuir pleine fleur gras hydrofuge avec semelle extérieure en caoutchouc VIBRAM® à hautes prestations, embout anti-abrasion sur le talon et couvre-embout renforcé en polyuréthane. Dotée de membrane Tepor, résistante à l'eau et au vent et extrêmement respirante

- Embout en fibre de verre
- Semelle anti-perforation en fibre composite

EN ISO 20345 2011



| EU | UK   | mm  | €      |   |           |
|----|------|-----|--------|---|-----------|
| 39 | 6    | 263 | 241,00 | 1 | 072940739 |
| 40 | 6,5  | 270 | 241,00 | 1 | 072940740 |
| 41 | 7    | 276 | 241,00 | 1 | 072940741 |
| 42 | 8    | 283 | 241,00 | 1 | 072940742 |
| 43 | 9    | 289 | 241,00 | 1 | 072940743 |
| 44 | 10   | 296 | 241,00 | 1 | 072940744 |
| 45 | 10,5 | 302 | 241,00 | 1 | 072940745 |
| 46 | 11   | 309 | 241,00 | 1 | 072940746 |
| 47 | 12   | 315 | 241,00 | 1 | 072940747 |
| 48 | 13   | 322 | 241,00 | 1 | 072940748 |

CE



S3 HRO HI CI WR SRC

# ACCESSORIES

## 7398 O/G

Semelle intérieure anatomique en mousse EVA avec coussinet amortissant dans la zone du talon (pièce de rechange préconisée pour la ligne de chaussures 0-Gravity)



| EU | UK   | €    |   |           |
|----|------|------|---|-----------|
| 38 | 5    | 8,90 | 1 | 073981238 |
| 39 | 6    | 8,90 | 1 | 073981239 |
| 40 | 6,5  | 8,90 | 1 | 073981240 |
| 41 | 7    | 8,90 | 1 | 073981241 |
| 42 | 8    | 8,90 | 1 | 073981242 |
| 43 | 9    | 8,90 | 1 | 073981243 |
| 44 | 10   | 8,90 | 1 | 073981244 |
| 45 | 10,5 | 8,90 | 1 | 073981245 |
| 46 | 11   | 8,90 | 1 | 073981246 |
| 47 | 12   | 8,90 | 1 | 073981247 |
| 48 | 13   | 8,90 | 1 | 073981248 |

## 7398ESD

Semelle intérieure de propreté anatomique, couche supérieure respirante et antibactérienne, empêche la formation de mauvaises odeurs. Remplacement pour chaussures avec certification ESD (ElectroStatic Discharge)



| EU | UK   | €    |   |           |
|----|------|------|---|-----------|
| 35 | 2,5  | 9,25 | 1 | 073981435 |
| 36 | 3,5  | 9,25 | 1 | 073981436 |
| 37 | 4,5  | 9,25 | 1 | 073981437 |
| 38 | 5    | 9,25 | 1 | 073981438 |
| 39 | 6    | 9,25 | 1 | 073981439 |
| 40 | 6,5  | 9,25 | 1 | 073981440 |
| 41 | 7    | 9,25 | 1 | 073981441 |
| 42 | 8    | 9,25 | 1 | 073981442 |
| 43 | 9    | 9,25 | 1 | 073981443 |
| 44 | 10   | 9,25 | 1 | 073981444 |
| 45 | 10,5 | 9,25 | 1 | 073981445 |
| 46 | 11   | 9,25 | 1 | 073981446 |
| 47 | 12   | 9,25 | 1 | 073981447 |
| 48 | 13   | 9,25 | 1 | 073981448 |

## 7398T

Semelle anatomique WINTHERM, 70% polyester aluminisé, 30% polyéthylène, fabriqués en fibres synthétiques non tissées. Antistatique, respirante, absorbante, anti-odeur, antibactérien, antifongicide.



WINTHERM

| EU | UK   | €     |   |           |
|----|------|-------|---|-----------|
| 35 | 2,5  | 17,10 | 1 | 073981335 |
| 36 | 3,5  | 17,10 | 1 | 073981336 |
| 37 | 4,5  | 17,10 | 1 | 073981337 |
| 38 | 5    | 17,10 | 1 | 073981338 |
| 39 | 6    | 17,10 | 1 | 073981339 |
| 40 | 6,5  | 17,10 | 1 | 073981340 |
| 41 | 7    | 17,10 | 1 | 073981341 |
| 42 | 8    | 17,10 | 1 | 073981342 |
| 43 | 9    | 17,10 | 1 | 073981343 |
| 44 | 10   | 17,10 | 1 | 073981344 |
| 45 | 10,5 | 17,10 | 1 | 073981345 |
| 46 | 11   | 17,10 | 1 | 073981346 |
| 47 | 12   | 17,10 | 1 | 073981347 |
| 48 | 13   | 17,10 | 1 | 073981348 |

## 7398U

Semelle intérieure anatomique en TPR GEL avec effet amortissant prononcé, support de la voûte plantaire et coussinet dans la zone du talon



| EU      | UK        | €     |   |           |
|---------|-----------|-------|---|-----------|
| 36 - 40 | 3,5 - 6,5 | 17,30 | 1 | 073980058 |
| 41 - 46 | 7 - 11    | 17,30 | 1 | 073980063 |

## 7398UP

Semelles anatomique en TPE GEL parfumé aux agrumes, avec support de la voûte plantaire



| EU      | UK      | €     |   |           |
|---------|---------|-------|---|-----------|
| 36 - 40 | 3,5 - 6 | 14,40 | 1 | 073980076 |
| 41 - 46 | 7 - 11  | 14,40 | 1 | 073980081 |

## 7398GEL

semelles anatomiques avec insert en gel



| EU | UK   | €    |   |           |
|----|------|------|---|-----------|
| 35 | 2,5  | 5,30 | 1 | 073980835 |
| 36 | 3,5  | 5,30 | 1 | 073980836 |
| 37 | 4,5  | 5,30 | 1 | 073980837 |
| 38 | 5    | 5,30 | 1 | 073980838 |
| 39 | 6    | 5,30 | 1 | 073980839 |
| 40 | 6,5  | 5,30 | 1 | 073980840 |
| 41 | 7    | 5,30 | 1 | 073980841 |
| 42 | 8    | 5,30 | 1 | 073980842 |
| 43 | 9    | 5,30 | 1 | 073980843 |
| 44 | 10   | 5,30 | 1 | 073980844 |
| 45 | 10,5 | 5,30 | 1 | 073980845 |
| 46 | 11   | 5,30 | 1 | 073980846 |
| 47 | 12   | 5,30 | 1 | 073980847 |
| 48 | 13   | 5,30 | 1 | 073980848 |



## 7398EF

Semelle intérieure anatomique en mousse de polyuréthane avec talonnette amortissante



| EU | UK   | €    |   |           |
|----|------|------|---|-----------|
| 35 | 2,5  | 9,90 | 1 | 073981135 |
| 36 | 3,5  | 9,90 | 1 | 073981136 |
| 37 | 4,5  | 9,90 | 1 | 073981137 |
| 38 | 5    | 9,90 | 1 | 073981138 |
| 39 | 6    | 9,90 | 1 | 073981139 |
| 40 | 6,5  | 9,90 | 1 | 073981140 |
| 41 | 7    | 9,90 | 1 | 073981141 |
| 42 | 8    | 9,90 | 1 | 073981142 |
| 43 | 9    | 9,90 | 1 | 073981143 |
| 44 | 10   | 9,90 | 1 | 073981144 |
| 45 | 10,5 | 9,90 | 1 | 073981145 |
| 46 | 11   | 9,90 | 1 | 073981146 |
| 47 | 12   | 9,90 | 1 | 073981147 |
| 48 | 13   | 9,90 | 1 | 073981148 |

## 7399 A/N...

Lot de 10 paires de lacets



| cm  | €     |   |           |
|-----|-------|---|-----------|
| 100 | 18,00 | 1 | 073990010 |
| 120 | 20,50 | 1 | 073990012 |
| 140 | 25,00 | 1 | 073990017 |

Les prix indiqués se réfèrent aux 10 paires

## 7421

Chaussettes longues en éponge à élasto-compression renforcées en nylon et coton sur pointe et talon  
Plante de pied en fibre de bambou, résistante, antimycotique et respirante



|   | EU    | €     |   |           |
|---|-------|-------|---|-----------|
| M | 39-42 | 19,30 | 1 | 074210002 |
| L | 43-46 | 19,30 | 1 | 074210004 |

## 7422P

Chaussettes courtes en éponge de coton recyclé, avec pointe et talon en éponge effet tremor  
2 paires  
choix de couleur :  
noir avec inserts gris, orange et marron  
gris avec inserts noirs, orange et marron



|   | EU    | €     |   |           |
|---|-------|-------|---|-----------|
| M | 39-42 | 15,00 | 1 | 074220102 |
| L | 43-46 | 15,00 | 1 | 074220104 |

## 7425

Chaussettes courtes avec inserts en texture respirante renforcées en nylon/coton sur pointe et talon  
Plante de pied en nylon tressé avec fibre de bambou, antimycotique et respirante



|   | EU    | €     |   |           |
|---|-------|-------|---|-----------|
| M | 39-42 | 12,80 | 1 | 074250002 |
| L | 43-46 | 12,80 | 1 | 074250004 |

## 7426P

Chaussettes maxi sneaker en coton recyclé, avec plante du pied en coton éponge, pointe et talon avec effet tremor  
2 paires  
choix de couleur :  
gris avec inserts noirs et bleu électrique  
noir avec inserts bleu électrique et gris



|   | EU    | €     |   |           |
|---|-------|-------|---|-----------|
| M | 39-42 | 14,00 | 1 | 074260102 |
| L | 43-46 | 14,00 | 1 | 074260104 |

## 7427

Chaussettes maxi sneaker avec inserts de protection et respirantes sur la zone du tibia et du cou-de-pied.  
Renforts en nylon et coton sur pointe et talon et plante de pied en fibre de bambou, résistante, antimycotique et respirante



|   | EU    | €     |   |           |
|---|-------|-------|---|-----------|
| M | 39-42 | 11,00 | 1 | 074270002 |
| L | 43-46 | 11,00 | 1 | 074270004 |

## 7430T

Chaussettes sneaker en coton recyclé, avec pointe et talon éponge effet tremor  
3 paires  
choix de couleur :  
gris chiné avec inserts noirs et bordeaux  
noir avec inserts gris  
gris chiné avec inserts noirs



|   | EU    | €     |   |           |
|---|-------|-------|---|-----------|
| M | 39-42 | 18,00 | 1 | 074300202 |
| L | 43-46 | 18,00 | 1 | 074300204 |

## 7431P

Deux paires de chaussettes sneaker avec inserts en texture respirante et renforts en nylon/coton sur pointe et talon.

Plante de pied en nylon tressé avec fibre de bambou, résistante, antimycotique et respirante.  
Une paire couleur noir/orange et une paire couleur noir/gris.



|   | EU    | €    |   |           |
|---|-------|------|---|-----------|
| M | 39-42 | 9,85 | 1 | 074310102 |
| L | 43-46 | 9,85 | 1 | 074310104 |

# VÊTEMENTS TECHNIQUES



La ligne de vêtements de travail a su gagner au fil des ans la confiance et la préférence des professionnels les plus exigeants. Le succès obtenu a généré une évolution et un enrichissement constants de la gamme d'offre.

Les vêtements produits par Beta Utensili S.p.A. sont conformes à la norme suivante: **EN ISO 13688:2013**  
L'EPI protège l'utilisateur contre les risques physiques légers, tels que : petites abrasions, rayons solaires, vent, froid, poussières non nocives et souillure par des matériaux non toxiques. Cette protection correspond à la catégorie I du D.-L. italien n°. 475 du 04/12/1992.

## MODE D'EMPLOI ET CONSERVATION

Ce vêtement doit être endossé correctement afin qu'il protège les parties du corps de l'utilisateur. Il doit être conservé en un lieu frais et sec, dans son emballage d'origine, à l'abri des sources de chaleur, des rayons solaires, de la poussière et des agents.

## RÉTRÉCISSEMENT

Toutes les fibres naturelles rétrécissent après lavage à l'eau - Le rétrécissement peut varier de 1 % à 5 % en fonction de différents paramètres, notamment le type de fibre et la température de l'eau.

## CORRESPONDANCE DES TAILLES

|              |            | I F D E UK USA |    |    |    |    |            | I F D E UK USA |            |    |    |    |    |    |    |
|--------------|------------|----------------|----|----|----|----|------------|----------------|------------|----|----|----|----|----|----|
| <b>HOMME</b> | <b>XS</b>  | 46             | 38 | 42 | 40 | 30 | 32         | <b>FEMME</b>   | <b>XS</b>  | 38 | 34 | 32 | 34 | 6  | 2  |
|              | <b>S</b>   | 48             | 40 | 44 | 42 | 32 | 34         |                | <b>S</b>   | 40 | 36 | 34 | 36 | 8  | 4  |
|              | <b>M</b>   | 50             | 42 | 46 | 44 | 34 | 36         |                | <b>M</b>   | 42 | 38 | 36 | 38 | 10 | 6  |
|              | <b>L</b>   | 52             | 44 | 48 | 46 | 36 | 38         |                | <b>L</b>   | 44 | 40 | 38 | 40 | 12 | 8  |
|              | <b>XL</b>  | 54             | 46 | 50 | 48 | 38 | 40         |                | <b>XL</b>  | 46 | 42 | 40 | 42 | 14 | 10 |
|              | <b>2XL</b> | 56             | 48 | 52 | 50 | 40 | 42         |                | <b>2XL</b> | 48 | 44 | 42 | 44 | 16 | 12 |
| <b>3XL</b>   | 58         | 50             | 54 | 52 | 42 | 44 | <b>3XL</b> | 50             | 46         | 44 | 46 | 18 | 14 |    |    |
| <b>4XL</b>   | 60         | 52             | 56 | 54 | 44 | 46 |            |                |            |    |    |    |    |    |    |
| <b>5XL</b>   | 62         | 54             | 58 | 56 | 46 | 48 |            |                |            |    |    |    |    |    |    |

## MESURES ANATOMIQUES EN ISO 13688:2013

|          |         | HOMME   |         |         |         |         |         |         |         |     |  |
|----------|---------|---------|---------|---------|---------|---------|---------|---------|---------|-----|--|
|          |         | XS      | S       | M       | L       | XL      | 2XL     | 3XL     | 4XL     | 5XL |  |
| <b>A</b> | 88-92   | 92-96   | 96-104  | 104-108 | 108-116 | 116-124 | 124-132 | 132-140 | 140-148 |     |  |
| <b>B</b> | 79-83   | 83-87   | 87-91   | 91-95   | 95-100  | 100-107 | 107-112 | 112-120 | 120-128 |     |  |
| <b>H</b> | 158-164 | 164-170 | 170-176 | 176-182 | 182-188 | 188-194 | 194-200 | 200-206 | 206-212 |     |  |

|          |         | FEMME   |         |         |         |         |         |     |  |
|----------|---------|---------|---------|---------|---------|---------|---------|-----|--|
|          |         | XS      | S       | M       | L       | XL      | 2XL     | 3XL |  |
| <b>B</b> | 72-77   | 77-82   | 82-87   | 87-93   | 93-99   | 99-105  | 105-111 |     |  |
| <b>H</b> | 162-165 | 164-167 | 168-171 | 170-173 | 172-175 | 174-177 | 176-179 |     |  |

## GUIDE DE SÉLECTION DES VÊTEMENTS PROGRAMME GÉNÉRAL 2024

| Catégorie                          | Références Articles | Ligne     | Page | Couleur | Assortiments conseillés (tissus et couleurs identiques au pantalon) |      |       |      |             |      |        |        |       |      |  |
|------------------------------------|---------------------|-----------|------|---------|---|------|-------|------|-------------|------|--------|--------|-------|------|--|
|                                    |                     |           |      |         | Bermuda   | Page | Cotte | Page | Combinaison | Page | Gilet  | Page   | Veste | Page |  |
| PANTALONS DE TRAVAIL LÉGERS        | 7610G               | Trekking  | 653  |         | 7611G   | 657  |       |      |             |      |        |        |       |      |  |
|                                    | 7610N               |           | 653  |         |   |      |       |      |             |      |        |        |       |      |  |
|                                    | 7660B               | Top Line  | 653  |         | 7661B   | 657  |       |      |             |      |        |        |       |      |  |
|                                    | 7660G               |           | 653  |         | 7661G   | 657  |       |      |             |      |        |        |       |      |  |
|                                    | 7830SN              | Stretch   | 654  |         | 7831SN  | 657  |       |      |             |      |        |        |       |      |  |
|                                    | 7860G               | Beta Easy | 655  |         | 7861G   | 658  | 7863G | 658  | 7865G       | 659  | 7867G  | 661    | 7869G | 660  |  |
|                                    | 7860B               |           | 655  |         | 7861B   | 658  |       |      | 7865B       | 659  | 7867B  | 661    |       |      |  |
|                                    | 7930MG              | Cotton    | 656  |         | 7931MG  | 658  |       |      | 7935MG      | 659  | 7937MG | 662    |       |      |  |
| PANTALONS DE TRAVAIL MULTI-SAISONS | 7600G               | Trekking  | 652  |         |   |      |       |      |             |      |        |        |       |      |  |
|                                    | 7600N               |           | 652  |         |   |      |       |      |             |      |        |        |       |      |  |
|                                    | 7650                | Top Line  | 653  |         |   |      |       |      |             |      |        | 7653G  | 660   |      |  |
|                                    | 7650B               |           | 653  |         |   |      |       |      |             |      |        |        |       |      |  |
|                                    | 7818BL              |           | 654  |         |   |      |       |      |             |      |        |        |       |      |  |
|                                    | 7818CM              |           | 654  |         | 7815CM  | 657  |       |      |             |      |        |        |       |      |  |
|                                    | 7818G               |           | 654  |         |   |      |       |      |             |      |        |        |       |      |  |
|                                    | 7819G               |           | 654  |         |   |      |       |      |             |      |        |        |       |      |  |
|                                    | 7830ST              | Stretch   | 655  |         | 7831ST  | 657  |       |      |             |      |        |        |       |      |  |
|                                    | 7840BL              | Beta Easy | 655  |         |   |      |       |      |             |      |        | 7849BL | 660   |      |  |
|                                    | 7850G               |           | 655  |         |   |      |       |      |             |      |        |        |       |      |  |
|                                    | 7880SC              | Stretch   | 655  |         |   |      |       |      |             |      |        |        |       |      |  |
|                                    | 7900B               |           | 656  |         |   |      |       |      |             |      |        | 7909B  | 660   |      |  |
|                                    | 7900G               | Beta Easy | 656  |         | 7901G   | 658  | 7903G | 659  | 7905G       | 659  | 7907G  | 662    | 7909G | 660  |  |
|                                    | 7900P               |           | 656  |         |   |      | 7903P | 659  |             |      |        |        | 7909P | 660  |  |
| 7900V                              |                     | 656       |      |         |   |      |       |      |             |      |        | 7909V  | 660   |      |  |
| 7940                               | Multiprotection     | 656       |      |         |   |      |       |      |             |      |        | 7949   | 661   |      |  |
| 7818LN                             | Lady                | 654       |      |         |   |      |       |      |             |      |        |        |       |      |  |

## GUIDE DE SÉLECTION DES VÊTEMENTS PROGRAMME GÉNÉRAL 2024

| Catégorie                      | Références Articles | Ligne    | Page | Couleur | Assortiments conseillés (tissus et couleurs identiques au pantalon)             |      |       |      |             |      |       |      |       |      |
|--------------------------------|---------------------|----------|------|---------|---|------|-------|------|-------------|------|-------|------|-------|------|
|                                |                     |          |      |         | Bermuda   | Page | Cotte | Page | Combinaison | Page | Gilet | Page | Veste | Page |
| JEANS DE TRAVAIL               | 7530                |          | 652  |         |   |      |       |      |             |      |       |      |       |      |
|                                | 7528                |          | 652  |         | 7529  | 657  |       |      |             |      |       |      |       |      |
|                                | 7527                |          | 652  |         |   |      |       |      |             |      |       |      |       |      |
| POLOS                          | 7547AZ              |          | 664  |         | <b>CORRESPOND À TOUS LES AUTRES ARTICLES SELON LES COMBINAISONS DE COULEURS</b> |      |       |      |             |      |       |      |       |      |
|                                | 7547BL              |          | 665  |         |   |      |       |      |             |      |       |      |       |      |
|                                | 7547G               |          | 665  |         |   |      |       |      |             |      |       |      |       |      |
|                                | 7547N               |          | 665  |         |   |      |       |      |             |      |       |      |       |      |
|                                | 7547R               |          | 665  |         |   |      |       |      |             |      |       |      |       |      |
|                                | 7557BL              |          | 666  |         |   |      |       |      |             |      |       |      |       |      |
| T-SHIRTS                       | 7548M               |          | 665  |         | <b>CORRESPOND À TOUS LES AUTRES ARTICLES SELON LES COMBINAISONS DE COULEURS</b> |      |       |      |             |      |       |      |       |      |
|                                | 7548C               |          | 665  |         |   |      |       |      |             |      |       |      |       |      |
|                                | 7549AZ              |          | 665  |         |   |      |       |      |             |      |       |      |       |      |
|                                | 7549BL              |          | 665  |         |   |      |       |      |             |      |       |      |       |      |
|                                | 7549G               |          | 665  |         |   |      |       |      |             |      |       |      |       |      |
|                                | 7549N               |          | 666  |         |   |      |       |      |             |      |       |      |       |      |
|                                | 7549NE              |          | 666  |         |   |      |       |      |             |      |       |      |       |      |
|                                | 7549R               |          | 666  |         |   |      |       |      |             |      |       |      |       |      |
|                                | 7550G               | Top Line | 666  |         |   |      |       |      |             |      |       |      |       |      |
| 7550N                          | 666                 |          |      |         |   |      |       |      |             |      |       |      |       |      |
| CHEMISES                       | 7545F               |          | 664  |         |   |      |       |      |             |      |       |      |       |      |
| SWEATSHIRTS                    | 7637G               |          | 663  |         | <b>CORRESPOND À TOUS LES AUTRES ARTICLES SELON LES COMBINAISONS DE COULEURS</b> |      |       |      |             |      |       |      |       |      |
|                                | 7642G               |          | 663  |         |   |      |       |      |             |      |       |      |       |      |
|                                | 7664G               | Top Line | 664  |         |   |      |       |      |             |      |       |      |       |      |
|                                | 7664N               |          | 664  |         |   |      |       |      |             |      |       |      |       |      |
|                                | 7665G               |          | 664  |         |   |      |       |      |             |      |       |      |       |      |
|                                | 7665N               |          | 664  |         |   |      |       |      |             |      |       |      |       |      |
| VESTES ET PULLS MICRO-POLAIRES | 7636N               |          | 663  |         | <b>CORRESPOND À TOUS LES AUTRES ARTICLES SELON LES COMBINAISONS DE COULEURS</b> |      |       |      |             |      |       |      |       |      |
|                                | 7654B               | Top Line | 663  |         |   |      |       |      |             |      |       |      |       |      |
|                                | 7654N               |          | 664  |         |   |      |       |      |             |      |       |      |       |      |
|                                | 7657B               |          | 664  |         |   |      |       |      |             |      |       |      |       |      |
|                                | 7657N               |          | 667  |         |   |      |       |      |             |      |       |      |       |      |
| GILETS SANS MANCHES            | 7575N               |          | 661  |         | <b>CORRESPOND À TOUS LES AUTRES ARTICLES SELON LES COMBINAISONS DE COULEURS</b> |      |       |      |             |      |       |      |       |      |
|                                | 7579QN              |          | 661  |         |   |      |       |      |             |      |       |      |       |      |
|                                | 7673NG              | Top Line | 661  |         |   |      |       |      |             |      |       |      |       |      |
| VESTES ET SOFTSHELLS           | 7658CM              | Top Line | 662  |         | <b>CORRESPOND À TOUS LES AUTRES ARTICLES SELON LES COMBINAISONS DE COULEURS</b> |      |       |      |             |      |       |      |       |      |
|                                | 7659N               |          | 662  |         |   |      |       |      |             |      |       |      |       |      |
|                                | 7669N               |          | 662  |         |   |      |       |      |             |      |       |      |       |      |
| VESTES REMBOURREES             | 7670G               | Top Line | 662  |         | <b>CORRESPOND À TOUS LES AUTRES ARTICLES SELON LES COMBINAISONS DE COULEURS</b> |      |       |      |             |      |       |      |       |      |
|                                | 7674NG              |          | 663  |         |   |      |       |      |             |      |       |      |       |      |
|                                | 7780QN              |          | 663  |         |   |      |       |      |             |      |       |      |       |      |
|                                | 7750N               |          | 663  |         |   |      |       |      |             |      |       |      |       |      |

## GUIDE TO CHOOSING CLOTHING – PRICE LIST 2024

| Catégorie              | Références Articles       | Ligne               | Page | Colour | Assortiments conseillés (tissus et couleurs identiques au pantalon)             |      |       |      |             |      |       |      |       |      |
|------------------------|---------------------------|---------------------|------|--------|---|------|-------|------|-------------|------|-------|------|-------|------|
|                        |                           |                     |      |        | Bermuda   | Page | Cotte | Page | Combinaison | Page | Gilet | Page | Veste | Page |
| VÊTEMENTS IMPERMÉABLES | 7970                      | Pantalons           | 666  |        |   |      |       |      |             |      |       |      | 7979  | 667  |
|                        | 7971L                     | Pantalons           | 667  |        |   |      |       |      |             |      |       |      | 7978L | 667  |
|                        | 7981N                     | bob de pluie        | 668  |        |   |      |       |      |             |      |       |      |       |      |
| ACCESSOIRES            | 7980NC                    | Bonnet              | 668  |        | <b>CORRESPOND À TOUS LES AUTRES ARTICLES SELON LES COMBINAISONS DE COULEURS</b> |      |       |      |             |      |       |      |       |      |
|                        | 7980RN                    | Bonnet              | 668  |        |   |      |       |      |             |      |       |      |       |      |
|                        | 7980L                     | Bonnet avec lumière | 668  |        |   |      |       |      |             |      |       |      |       |      |
|                        | 7982N                     | Casquette           | 668  |        |   |      |       |      |             |      |       |      |       |      |
|                        | 7984EG                    | Ceinture            | 668  |        |   |      |       |      |             |      |       |      |       |      |
|                        | 7984G                     | Ceinture            | 668  |        |   |      |       |      |             |      |       |      |       |      |
|                        | 7985N                     | Cache-cou           | 668  |        |   |      |       |      |             |      |       |      |       |      |
| 7996N                  | Sous vêtements techniques | 667                 |      |        |   |      |       |      |             |      |       |      |       |      |

# PANTS



## 7527

Jean de travail  
en tissu 70 % coton, 27 % polyester et 3 %  
stretch  
Regular fit

CE

Jeans



| taille | l  | €     | ☑ | 📄         |
|--------|----|-------|---|-----------|
| XS     | 46 | 66,00 | 1 | 075270046 |
| S      | 48 | 66,00 | 1 | 075270048 |
| M      | 50 | 66,00 | 1 | 075270050 |
| L      | 52 | 66,00 | 1 | 075270052 |
| XL     | 54 | 66,00 | 1 | 075270054 |
| XXL    | 56 | 66,00 | 1 | 075270056 |
| XXXL   | 58 | 66,00 | 1 | 075270058 |

## 7528

Pantalon jeans de travail élastifié,  
98 % coton et 2 % tissu élastifié,  
Portabilité sèche

CE

Jeans



| taille | l  | €     | ☑ | 📄         |
|--------|----|-------|---|-----------|
| XS     | 46 | 73,00 | 1 | 075280046 |
| S      | 48 | 73,00 | 1 | 075280048 |
| M      | 50 | 73,00 | 1 | 075280050 |
| L      | 52 | 73,00 | 1 | 075280052 |
| XL     | 54 | 73,00 | 1 | 075280054 |
| XXL    | 56 | 73,00 | 1 | 075280056 |
| XXXL   | 58 | 73,00 | 1 | 075280058 |

## 7530

Pantalon jeans de travail extensible,  
98 % coton et 2 % tissu stretch, avec renforts  
en polyester  
Slim fit

CE

Jeans



| taille | l  | €     | ☑ | 📄         |
|--------|----|-------|---|-----------|
| XS     | 46 | 85,50 | 1 | 075300046 |
| S      | 48 | 85,50 | 1 | 075300048 |
| M      | 50 | 85,50 | 1 | 075300050 |
| L      | 52 | 85,50 | 1 | 075300052 |
| XL     | 54 | 85,50 | 1 | 075300054 |
| XXL    | 56 | 85,50 | 1 | 075300056 |
| XXXL   | 58 | 85,50 | 1 | 075300058 |

## 7600G

Pantalon "work trekking" HEAVY  
90 % nylon, 10 % tissu stretch, 265 g/m<sup>2</sup>,  
tissu renforcé sur les genoux et le dos, bas de  
jambes élastiqué avec fermeture éclair  
verticale  
Gris foncé avec détails vert fluo  
Portabilité sèche

CE

TREKKING  
HEAVY



| taille | l  | €     | ☑ | 📄         |
|--------|----|-------|---|-----------|
| XS     | 46 | 89,00 | 1 | 076000000 |
| S      | 48 | 89,00 | 1 | 076000001 |
| M      | 50 | 89,00 | 1 | 076000002 |
| L      | 52 | 89,00 | 1 | 076000003 |
| XL     | 54 | 89,00 | 1 | 076000004 |
| XXL    | 56 | 89,00 | 1 | 076000005 |
| XXXL   | 58 | 89,00 | 1 | 076000006 |

## 7600N

Pantalon "work trekking" HEAVY  
90 % nylon, 10 % tissu stretch, 265 g/m<sup>2</sup>,  
tissu renforcé sur les genoux et le dos, bas de  
jambes élastiqué avec fermeture éclair  
verticale  
Noir avec détails vert fluo  
Portabilité sèche

CE

TREKKING  
HEAVY



| taille | l  | €     | ☑ | 📄         |
|--------|----|-------|---|-----------|
| XS     | 46 | 89,00 | 1 | 076000100 |
| S      | 48 | 89,00 | 1 | 076000101 |
| M      | 50 | 89,00 | 1 | 076000102 |
| L      | 52 | 89,00 | 1 | 076000103 |
| XL     | 54 | 89,00 | 1 | 076000104 |
| XXL    | 56 | 89,00 | 1 | 076000105 |
| XXXL   | 58 | 89,00 | 1 | 076000106 |

## 7610G

Pantalon "work trekking" LIGHT  
90 % nylon, 10 % tissu 10 stretch, 140 g/m<sup>2</sup>,  
tissu renforcé aux genoux et au dos, bas de  
jambe élastiqué et réglable par cordons de  
serrage  
Gris foncé avec détails jaunes  
Portabilité sèche

CE

TREKKING  
LIGHT



| taille | I  | €     | ☑ | 📄         |
|--------|----|-------|---|-----------|
| XS     | 46 | 86,50 | 1 | 076100000 |
| S      | 48 | 86,50 | 1 | 076100001 |
| M      | 50 | 86,50 | 1 | 076100002 |
| L      | 52 | 86,50 | 1 | 076100003 |
| XL     | 54 | 86,50 | 1 | 076100004 |
| XXL    | 56 | 86,50 | 1 | 076100005 |
| XXXL   | 58 | 86,50 | 1 | 076100006 |

## 7650

Pantalon de travail multipoches élastique  
90 % nylon - 10 % spandex, 260 g/m<sup>2</sup>, gris  
anthracite  
Poches pour genouillères, poches arrière et  
bas de jambe renforcés en  
polyester 600D, entrejambe antidéchirure

CE

4-WAY  
STRETCH

TOP  
line



| taille | I  | €      | ☑ | 📄         |
|--------|----|--------|---|-----------|
| XS     | 46 | 115,50 | 1 | 076500000 |
| S      | 48 | 115,50 | 1 | 076500001 |
| M      | 50 | 115,50 | 1 | 076500002 |
| L      | 52 | 115,50 | 1 | 076500003 |
| XL     | 54 | 115,50 | 1 | 076500004 |
| XXL    | 56 | 115,50 | 1 | 076500005 |
| XXXL   | 58 | 115,50 | 1 | 076500006 |

## 7660B

pantalon de travail Bleu stretch, léger,  
multipoches,  
86% nylon - 14% élasthanne, 140 g / m<sup>2</sup>,  
Poches pour genouillères, poches arrière  
renforcées en polyester 300D, Rempiècement  
à l'entrejambe.  
Coupe ajustée

CE

4-WAY  
STRETCH

TOP  
line



| taille | I  | €     | ☑ | 📄         |
|--------|----|-------|---|-----------|
| XS     | 46 | 98,00 | 1 | 076600100 |
| S      | 48 | 98,00 | 1 | 076600101 |
| M      | 50 | 98,00 | 1 | 076600102 |
| L      | 52 | 98,00 | 1 | 076600103 |
| XL     | 54 | 98,00 | 1 | 076600104 |
| XXL    | 56 | 98,00 | 1 | 076600105 |
| XXXL   | 58 | 98,00 | 1 | 076600106 |

## 7610N

Pantalon "work trekking" LIGHT  
90 % nylon, 10 % tissu 10 stretch, 140 g/m<sup>2</sup>,  
tissu renforcé aux genoux et au dos, bas de  
jambe élastiqué et réglable par cordon de  
serrage  
Noir avec détails jaunes  
Portabilité sèche

CE

TREKKING  
LIGHT



| taille | I  | €     | ☑ | 📄         |
|--------|----|-------|---|-----------|
| XS     | 46 | 86,50 | 1 | 076100100 |
| S      | 48 | 86,50 | 1 | 076100101 |
| M      | 50 | 86,50 | 1 | 076100102 |
| L      | 52 | 86,50 | 1 | 076100103 |
| XL     | 54 | 86,50 | 1 | 076100104 |
| XXL    | 56 | 86,50 | 1 | 076100105 |
| XXXL   | 58 | 86,50 | 1 | 076100106 |

## 7650B

pantalon de travail stretch, multipoches,  
90 % nylon - 10 % élasthanne, 260 g/m<sup>2</sup>, bleu  
Poches pour genouillères, poches arrière et  
bas de jambe renforcées en polyester 600D,  
rempiècement à l'entrejambe

CE

4-WAY  
STRETCH

TOP  
line



| taille | I  | €      | ☑ | 📄         |
|--------|----|--------|---|-----------|
| XS     | 46 | 115,50 | 1 | 076500100 |
| S      | 48 | 115,50 | 1 | 076500101 |
| M      | 50 | 115,50 | 1 | 076500102 |
| L      | 52 | 115,50 | 1 | 076500103 |
| XL     | 54 | 115,50 | 1 | 076500104 |
| XXL    | 56 | 115,50 | 1 | 076500105 |
| XXXL   | 58 | 115,50 | 1 | 076500106 |

## 7660G

pantalon de travail Gris stretch, léger,  
multipoches, 86% nylon - 14% élasthanne,  
140 g / m<sup>2</sup>, Poches pour genouillères, poches  
arrière renforcées en polyester 300D,  
Rempiècement à l'entrejambe.  
Coupe ajustée

CE

4-WAY  
STRETCH

TOP  
line



| taille | I  | €     | ☑ | 📄         |
|--------|----|-------|---|-----------|
| XS     | 46 | 98,00 | 1 | 076600000 |
| S      | 48 | 98,00 | 1 | 076600001 |
| M      | 50 | 98,00 | 1 | 076600002 |
| L      | 52 | 98,00 | 1 | 076600003 |
| XL     | 54 | 98,00 | 1 | 076600004 |
| XXL    | 56 | 98,00 | 1 | 076600005 |
| XXXL   | 58 | 98,00 | 1 | 076600006 |

### 7818G

Pantalon de travail multipoches en T/C canvas, 260 g/m<sup>2</sup>, gris  
 Poches pour genouillères et bas de jambes renforcés en polyester 300D, entrejambe antidéchirure et inserts en tissu extensible à l'intérieur de la jambe et dans la zone lombaire pour faciliter le mouvement

CE



| taille | l  | €     | 👤 | 📄         |
|--------|----|-------|---|-----------|
| XS     | 46 | 86,00 | 1 | 078180000 |
| S      | 48 | 86,00 | 1 | 078180001 |
| M      | 50 | 86,00 | 1 | 078180002 |
| L      | 52 | 86,00 | 1 | 078180003 |
| XL     | 54 | 86,00 | 1 | 078180004 |
| XXL    | 56 | 86,00 | 1 | 078180005 |
| XXXL   | 58 | 86,00 | 1 | 078180006 |

### 7818BL

Pantalon de travail multipoches en T/C canvas, 260 g/m<sup>2</sup>, bleu  
 Insert en tissu extensible à l'intérieur de la jambe  
 Poches pour genouillères et bas de jambes renforcés en polyester 300D, entrejambe antidéchirure et inserts en tissu extensible à l'intérieur de la jambe et dans la zone lombaire pour faciliter le mouvement

CE



| taille | l  | €     | 👤 | 📄         |
|--------|----|-------|---|-----------|
| XS     | 46 | 86,00 | 1 | 078180100 |
| S      | 48 | 86,00 | 1 | 078180101 |
| M      | 50 | 86,00 | 1 | 078180102 |
| L      | 52 | 86,00 | 1 | 078180103 |
| XL     | 54 | 86,00 | 1 | 078180104 |
| XXL    | 56 | 86,00 | 1 | 078180105 |
| XXXL   | 58 | 86,00 | 1 | 078180106 |

### 7818CM

Pantalon de travail multipoches en T/C canvas, 260 g/m<sup>2</sup>, gris camouflage  
 Poches pour genouillères et bas de jambes renforcés en polyester 300D, empiècement à l'entrejambe et inserts en tissu extensible dans l'entrejambe et dans la zone lombaire pour faciliter le mouvement

CE



| taille | l  | €     | 👤 | 📄         |
|--------|----|-------|---|-----------|
| XS     | 46 | 91,50 | 1 | 078180300 |
| S      | 48 | 91,50 | 1 | 078180301 |
| M      | 50 | 91,50 | 1 | 078180302 |
| L      | 52 | 91,50 | 1 | 078180303 |
| XL     | 54 | 91,50 | 1 | 078180304 |
| XXL    | 56 | 91,50 | 1 | 078180305 |
| XXXL   | 58 | 91,50 | 1 | 078180306 |

### 7818LN

Pantalon de travail multipoches pour femme, noir avec inserts roses,  
 100% coton extensible, 220 g/m<sup>2</sup>  
 Poches pour genouillères et bas de jambes renforcés en polyester 300D, rempiècement à l'entrejambe et insert en tissu extensible à l'intérieur de la jambe pour faciliter le mouvement

CE

lady



| taille | l  | €     | 👤 | 📄         |
|--------|----|-------|---|-----------|
| XS     | 38 | 86,00 | 1 | 078180200 |
| S      | 40 | 86,00 | 1 | 078180201 |
| M      | 42 | 86,00 | 1 | 078180202 |
| L      | 44 | 86,00 | 1 | 078180203 |
| XL     | 46 | 86,00 | 1 | 078180204 |
| XXL    | 48 | 86,00 | 1 | 078180205 |
| XXXL   | 50 | 86,00 | 1 | 078180206 |

### 7819G

Pantalon de travail multipoches avec poches amovibles flying pockets, en T/C Canvas 260 g/m<sup>2</sup>, gris  
 Poches pour genouillères et bas de jambes renforcés en polyester 300D, empiècement stretch à l'entrejambe et dans la zone lombaire pour faciliter le mouvement

CE



| taille | l  | €     | 👤 | 📄         |
|--------|----|-------|---|-----------|
| XS     | 46 | 75,50 | 1 | 078190000 |
| S      | 48 | 75,50 | 1 | 078190001 |
| M      | 50 | 75,50 | 1 | 078190002 |
| L      | 52 | 75,50 | 1 | 078190003 |
| XL     | 54 | 75,50 | 1 | 078190004 |
| XXL    | 56 | 75,50 | 1 | 078190005 |
| XXXL   | 58 | 75,50 | 1 | 078190006 |

### 7830SN

Pantalon de travail extensible en T/C twill, 200 g/m<sup>2</sup>, noir  
 Coupe slim, rempiècement à l'entrejambe et taille extensible sur les côtes

CE

STRETCH



| taille | l  | €     | 👤 | 📄         |
|--------|----|-------|---|-----------|
| XS     | 46 | 75,00 | 1 | 078300100 |
| S      | 48 | 75,00 | 1 | 078300101 |
| M      | 50 | 75,00 | 1 | 078300102 |
| L      | 52 | 75,00 | 1 | 078300103 |
| XL     | 54 | 75,00 | 1 | 078300104 |
| XXL    | 56 | 75,00 | 1 | 078300105 |
| XXXL   | 58 | 75,00 | 1 | 078300106 |

### 7830ST

pantalon de travail élastifié coupe ajustée en T/C twill 250 g/m<sup>2</sup>, gris entrejambe antidéchirure et taille élastiquée

CE

STRETCH



|      | I  | €     |   |           |
|------|----|-------|---|-----------|
| XS   | 46 | 75,00 | 1 | 078300000 |
| S    | 48 | 75,00 | 1 | 078300001 |
| M    | 50 | 75,00 | 1 | 078300002 |
| L    | 52 | 75,00 | 1 | 078300003 |
| XL   | 54 | 75,00 | 1 | 078300004 |
| XXL  | 56 | 75,00 | 1 | 078300005 |
| XXXL | 58 | 75,00 | 1 | 078300006 |

### 7850G

Pantalon de travail "cargo", 100 % coton, 240 g/m<sup>2</sup>, taille extensible sur les côtés et grandes poches latérales avec inserts réfléchissants, gris avec détails vert fluo Coupe slim

CE



|       | I  | €     |   |           |
|-------|----|-------|---|-----------|
| XS    | 46 | 49,00 | 1 | 078500100 |
| S     | 48 | 49,00 | 1 | 078500101 |
| M     | 50 | 49,00 | 1 | 078500102 |
| L     | 52 | 49,00 | 1 | 078500103 |
| XL    | 54 | 49,00 | 1 | 078500104 |
| XXL   | 56 | 49,00 | 1 | 078500105 |
| XXXL  | 58 | 49,00 | 1 | 078500106 |
| XXXXL | 60 | 49,00 | 1 | 078500107 |

### 7860G

Pantalon de travail léger en T/C twill, 180 g/m<sup>2</sup>, avec empiècements en Oxford, gris Nouveau design - Confort amélioré

CE

Beta EASY

LIGHT



|       | I  | €     |   |           |
|-------|----|-------|---|-----------|
| XS    | 46 | 60,50 | 1 | 078600800 |
| S     | 48 | 60,50 | 1 | 078600801 |
| M     | 50 | 60,50 | 1 | 078600802 |
| L     | 52 | 60,50 | 1 | 078600803 |
| XL    | 54 | 60,50 | 1 | 078600804 |
| XXL   | 56 | 60,50 | 1 | 078600805 |
| XXXL  | 58 | 60,50 | 1 | 078600806 |
| XXXXL | 60 | 60,50 | 1 | 078600807 |
| 5XL   | 62 | 60,50 | 1 | 078600808 |

### 7840BL

Pantalon de travail en T/C twill, 245 g/m<sup>2</sup>, bleu Taille élastiquée

CE

Beta EASY



|       | I  | €     |   |           |
|-------|----|-------|---|-----------|
| XS    | 46 | 49,50 | 1 | 078400100 |
| S     | 48 | 49,50 | 1 | 078400101 |
| M     | 50 | 49,50 | 1 | 078400102 |
| L     | 52 | 49,50 | 1 | 078400103 |
| XL    | 54 | 49,50 | 1 | 078400104 |
| XXL   | 56 | 49,50 | 1 | 078400105 |
| XXXL  | 58 | 49,50 | 1 | 078400106 |
| XXXXL | 60 | 49,50 | 1 | 078400107 |

### 7860B

Pantalon de travail léger Bleu en tissu Sergé T/C, 180 g/m<sup>2</sup>, avec inserts Oxford

CE



|       | I  | €     |   |           |
|-------|----|-------|---|-----------|
| XS    | 46 | 60,50 | 1 | 078600700 |
| S     | 48 | 60,50 | 1 | 078600701 |
| M     | 50 | 60,50 | 1 | 078600702 |
| L     | 52 | 60,50 | 1 | 078600703 |
| XL    | 54 | 60,50 | 1 | 078600704 |
| XXL   | 56 | 60,50 | 1 | 078600705 |
| XXXL  | 58 | 60,50 | 1 | 078600706 |
| XXXXL | 60 | 60,50 | 1 | 078600707 |
| 5XL   | 62 | 60,50 | 1 | 078600708 |

CE

STRETCH



|      | I  | €     |   |           |
|------|----|-------|---|-----------|
| XS   | 46 | 76,50 | 1 | 078800000 |
| S    | 48 | 76,50 | 1 | 078800001 |
| M    | 50 | 76,50 | 1 | 078800002 |
| L    | 52 | 76,50 | 1 | 078800003 |
| XL   | 54 | 76,50 | 1 | 078800004 |
| XXL  | 56 | 76,50 | 1 | 078800005 |
| XXXL | 58 | 76,50 | 1 | 078800006 |

## 7900B

Pantalon de travail  
en T/C canvas, 260 g/m<sup>2</sup>, avec empiècements  
en Oxford, bleu

CE

Beta EASY



| taille | I  | €     | W | U         |
|--------|----|-------|---|-----------|
| XS     | 46 | 70,00 | 1 | 079000700 |
| S      | 48 | 70,00 | 1 | 079000701 |
| M      | 50 | 70,00 | 1 | 079000702 |
| L      | 52 | 70,00 | 1 | 079000703 |
| XL     | 54 | 70,00 | 1 | 079000704 |
| XXL    | 56 | 70,00 | 1 | 079000705 |
| XXXL   | 58 | 70,00 | 1 | 079000706 |
| XXXXL  | 60 | 70,00 | 1 | 079000707 |

## 7900G

Pantalon de travail  
en T/C canvas, 260 g/m<sup>2</sup>, avec empiècements  
en Oxford, gris  
Nouveau design - Confort amélioré

CE

Beta EASY



| taille | I  | €     | W | U         |
|--------|----|-------|---|-----------|
| XS     | 46 | 70,00 | 1 | 079000800 |
| S      | 48 | 70,00 | 1 | 079000801 |
| M      | 50 | 70,00 | 1 | 079000802 |
| L      | 52 | 70,00 | 1 | 079000803 |
| XL     | 54 | 70,00 | 1 | 079000804 |
| XXL    | 56 | 70,00 | 1 | 079000805 |
| XXXL   | 58 | 70,00 | 1 | 079000806 |
| XXXXL  | 60 | 70,00 | 1 | 079000807 |

## 7900P

Pantalon de travail  
en T/C canvas, 260 g/m<sup>2</sup>, avec empiècements  
en Oxford, bleu pétrole

CE

Beta EASY



| taille | I  | €     | W | U         |
|--------|----|-------|---|-----------|
| XS     | 46 | 70,00 | 1 | 079000600 |
| S      | 48 | 70,00 | 1 | 079000601 |
| M      | 50 | 70,00 | 1 | 079000602 |
| L      | 52 | 70,00 | 1 | 079000603 |
| XL     | 54 | 70,00 | 1 | 079000604 |
| XXL    | 56 | 70,00 | 1 | 079000605 |
| XXXL   | 58 | 70,00 | 1 | 079000606 |
| XXXXL  | 60 | 70,00 | 1 | 079000607 |

## 7900V

Pantalon de travail  
en T/C canvas, 260 g/m<sup>2</sup>, avec empiècements  
en Oxford, vert

CE

Beta EASY



| taille | I  | €     | W | U         |
|--------|----|-------|---|-----------|
| XS     | 46 | 70,00 | 1 | 079000500 |
| S      | 48 | 70,00 | 1 | 079000501 |
| M      | 50 | 70,00 | 1 | 079000502 |
| L      | 52 | 70,00 | 1 | 079000503 |
| XL     | 54 | 70,00 | 1 | 079000504 |
| XXL    | 56 | 70,00 | 1 | 079000505 |
| XXXL   | 58 | 70,00 | 1 | 079000506 |
| XXXXL  | 60 | 70,00 | 1 | 079000507 |

## 7930MG

Pantalon de travail gris, multipoches, 97%  
coton, 3% tissu stretch, 220 g/m<sup>2</sup>

CE

Cotton



| taille | I  | €     | W | U         |
|--------|----|-------|---|-----------|
| XS     | 46 | 67,50 | 1 | 079300400 |
| S      | 48 | 67,50 | 1 | 079300401 |
| M      | 50 | 67,50 | 1 | 079300402 |
| L      | 52 | 67,50 | 1 | 079300403 |
| XL     | 54 | 67,50 | 1 | 079300404 |
| XXL    | 56 | 67,50 | 1 | 079300405 |
| XXXL   | 58 | 67,50 | 1 | 079300406 |

## 7940

pantalon de travail multi-protection  
250 g/m<sup>2</sup>, bleu,  
pour la protection contre la chaleur, les  
flammes, les effets d'arc électrique, les risques  
de soudage et les produits chimiques.

CE



DPI: III<sup>a</sup> Categoria  
EN ISO 11611:2015 - Classe 1  
EN ISO 11612:2015 - A1 B1 C1  
EN 1149-5:2018  
EN13034:2005+A1:2009 - Type 6  
IEC 61482-2:2018 - APC 1

| taille | I  | €      | W | U         |
|--------|----|--------|---|-----------|
| XS     | 46 | 103,50 | 1 | 079400000 |
| S      | 48 | 103,50 | 1 | 079400001 |
| M      | 50 | 103,50 | 1 | 079400002 |
| L      | 52 | 103,50 | 1 | 079400003 |
| XL     | 54 | 103,50 | 1 | 079400004 |
| XXL    | 56 | 103,50 | 1 | 079400005 |
| XXXL   | 58 | 103,50 | 1 | 079400006 |
| XXXXL  | 60 | 103,50 | 1 | 079400007 |



# BERMUDA



## 7529

Bermuda jeans de travail élastifié  
98 % coton et 2 % tissu élastifié  
Portabilité sèche

CE

Jeans



|      | I  | €     |   |           |
|------|----|-------|---|-----------|
| XS   | 46 | 59,00 | 1 | 075290046 |
| S    | 48 | 59,00 | 1 | 075290048 |
| M    | 50 | 59,00 | 1 | 075290050 |
| L    | 52 | 59,00 | 1 | 075290052 |
| XL   | 54 | 59,00 | 1 | 075290054 |
| XXL  | 56 | 59,00 | 1 | 075290056 |
| XXXL | 58 | 59,00 | 1 | 075290058 |

## 7611G

Bermuda "work trekking" LIGHT  
90 % nylon, 10 % tissu stretch, 140 g/m<sup>2</sup>,  
tissu renforcé au dos.  
Gris foncé avec détails jaunes  
Portabilité sèche

CE

TREKKING  
LIGHT



|      | I  | €     |   |           |
|------|----|-------|---|-----------|
| XS   | 46 | 66,00 | 1 | 076110000 |
| S    | 48 | 66,00 | 1 | 076110001 |
| M    | 50 | 66,00 | 1 | 076110002 |
| L    | 52 | 66,00 | 1 | 076110003 |
| XL   | 54 | 66,00 | 1 | 076110004 |
| XXL  | 56 | 66,00 | 1 | 076110005 |
| XXXL | 58 | 66,00 | 1 | 076110006 |

## 7661B

Bermuda de travail Bleu stretch, léger, style multipoches,  
86% nylon - 14% élasthanne, 140 g / m<sup>2</sup>,  
Poches arrière renforcées en polyester 300D,  
entrejambe indéchirable  
Coupe ajustée

CE



TOP  
line



|      | I  | €     |   |           |
|------|----|-------|---|-----------|
| XS   | 46 | 85,50 | 1 | 076610100 |
| S    | 48 | 85,50 | 1 | 076610101 |
| M    | 50 | 85,50 | 1 | 076610102 |
| L    | 52 | 85,50 | 1 | 076610103 |
| XL   | 54 | 85,50 | 1 | 076610104 |
| XXL  | 56 | 85,50 | 1 | 076610105 |
| XXXL | 58 | 85,50 | 1 | 076610106 |

## 7661G

Bermuda de travail Gris stretch, léger, style multipoches,  
86% nylon - 14% élasthanne, 140 g / m<sup>2</sup>,  
Poches arrière renforcées en polyester 300D,  
entrejambe indéchirable  
Coupe ajustée

CE



TOP  
line



|      | I  | €     |   |           |
|------|----|-------|---|-----------|
| XS   | 46 | 85,50 | 1 | 076610000 |
| S    | 48 | 85,50 | 1 | 076610001 |
| M    | 50 | 85,50 | 1 | 076610002 |
| L    | 52 | 85,50 | 1 | 076610003 |
| XL   | 54 | 85,50 | 1 | 076610004 |
| XXL  | 56 | 85,50 | 1 | 076610005 |
| XXXL | 58 | 85,50 | 1 | 076610006 |



## 7815CM

bermuda de travail multipoches en T/C canvas, 260 g/m<sup>2</sup>, gris camouflage,  
empiècement à l'entrejambe et inserts en tissu extensible dans l'entrejambe et dans la zone lombaire pour faciliter le mouvement

CE



|      | I  | €     |   |           |
|------|----|-------|---|-----------|
| XS   | 46 | 71,00 | 1 | 078150300 |
| S    | 48 | 71,00 | 1 | 078150301 |
| M    | 50 | 71,00 | 1 | 078150302 |
| L    | 52 | 71,00 | 1 | 078150303 |
| XL   | 54 | 71,00 | 1 | 078150304 |
| XXL  | 56 | 71,00 | 1 | 078150305 |
| XXXL | 58 | 71,00 | 1 | 078150306 |

## 7831SN

Bermuda de travail extensible en T/C twill, 200 g/m<sup>2</sup>, noir  
Coupe slim, rempiècement à l'entrejambe et taille extensible sur les côtes

CE



|      | I  | €     |   |           |
|------|----|-------|---|-----------|
| XS   | 46 | 58,50 | 1 | 078310100 |
| S    | 48 | 58,50 | 1 | 078310101 |
| M    | 50 | 58,50 | 1 | 078310102 |
| L    | 52 | 58,50 | 1 | 078310103 |
| XL   | 54 | 58,50 | 1 | 078310104 |
| XXL  | 56 | 58,50 | 1 | 078310105 |
| XXXL | 58 | 58,50 | 1 | 078310106 |

## 7831ST

Bermuda de travail élastifié en T/C twill 250 g/m<sup>2</sup>, gris  
Coupe ajustée, entrejambe antidéchirure et taille élastifié

CE



|      | I  | €     |   |           |
|------|----|-------|---|-----------|
| XS   | 46 | 58,50 | 1 | 078310000 |
| S    | 48 | 58,50 | 1 | 078310001 |
| M    | 50 | 58,50 | 1 | 078310002 |
| L    | 52 | 58,50 | 1 | 078310003 |
| XL   | 54 | 58,50 | 1 | 078310004 |
| XXL  | 56 | 58,50 | 1 | 078310005 |
| XXXL | 58 | 58,50 | 1 | 078310006 |

## 7861G

Bermuda de travail léger  
en T/C twill, 180 g/m<sup>2</sup>, avec empiècements en  
Oxford, gris

Nouveau design - Confort amélioré

**Beta**EASY

CE

LIGHT



|       | I  | €     |   |           |
|-------|----|-------|---|-----------|
| XS    | 46 | 54,50 | 1 | 078610800 |
| S     | 48 | 54,50 | 1 | 078610801 |
| M     | 50 | 54,50 | 1 | 078610802 |
| L     | 52 | 54,50 | 1 | 078610803 |
| XL    | 54 | 54,50 | 1 | 078610804 |
| XXL   | 56 | 54,50 | 1 | 078610805 |
| XXXL  | 58 | 54,50 | 1 | 078610806 |
| XXXXL | 60 | 54,50 | 1 | 078610807 |
| 5XL   | 62 | 54,50 | 1 | 078610808 |

## 7861B

Bermuda de travail léger bleu,  
en tissu sergé T/C, 180 g/m<sup>2</sup>, avec inserts  
Oxford

**Beta**EASY

CE

LIGHT



|       | I  | €     |   |           |
|-------|----|-------|---|-----------|
| XS    | 46 | 54,50 | 1 | 078610700 |
| S     | 48 | 54,50 | 1 | 078610701 |
| M     | 50 | 54,50 | 1 | 078610702 |
| L     | 52 | 54,50 | 1 | 078610703 |
| XL    | 54 | 54,50 | 1 | 078610704 |
| XXL   | 56 | 54,50 | 1 | 078610705 |
| XXXL  | 58 | 54,50 | 1 | 078610706 |
| XXXXL | 60 | 54,50 | 1 | 078610707 |
| 5XL   | 62 | 54,50 | 1 | 078610708 |

**Beta**

## 7901G

Bermuda de travail  
en T/C canvas, 260 g/m<sup>2</sup>, avec empiècements  
en Oxford, gris

Nouveau design - Confort amélioré

**Beta**EASY

CE



|       | I  | €     |   |           |
|-------|----|-------|---|-----------|
| XS    | 46 | 58,50 | 1 | 079010800 |
| S     | 48 | 58,50 | 1 | 079010801 |
| M     | 50 | 58,50 | 1 | 079010802 |
| L     | 52 | 58,50 | 1 | 079010803 |
| XL    | 54 | 58,50 | 1 | 079010804 |
| XXL   | 56 | 58,50 | 1 | 079010805 |
| XXXL  | 58 | 58,50 | 1 | 079010806 |
| XXXXL | 60 | 58,50 | 1 | 079010807 |

## 7931MG

Bermuda de travail gris, 97% coton, 3% tissu  
stretch, 220 g/m<sup>2</sup>

CE

Cotton



|      | I  | €     |   |           |
|------|----|-------|---|-----------|
| XS   | 46 | 54,50 | 1 | 079310400 |
| S    | 48 | 54,50 | 1 | 079310401 |
| M    | 50 | 54,50 | 1 | 079310402 |
| L    | 52 | 54,50 | 1 | 079310403 |
| XL   | 54 | 54,50 | 1 | 079310404 |
| XXL  | 56 | 54,50 | 1 | 079310405 |
| XXXL | 58 | 54,50 | 1 | 079310406 |

# OVERALLS

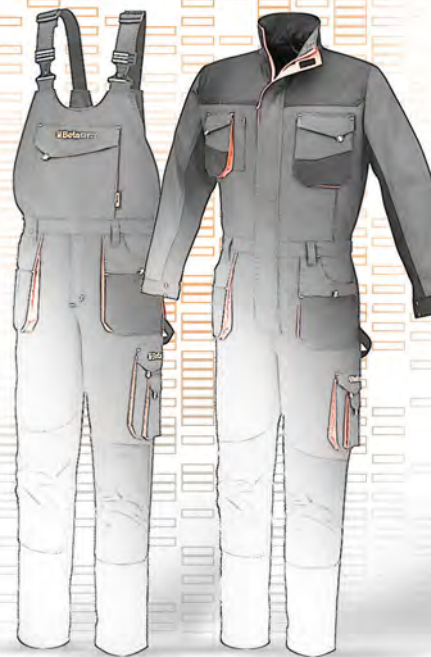

## 7863G

Cotte de travail légère  
en T/C twill, 180 g/m<sup>2</sup>, avec empiècements en  
Oxford, grise

Nouveau design - Confort amélioré

**Beta**EASY

CE

LIGHT



|       | I | €     |   |           |
|-------|---|-------|---|-----------|
| XS    |   | 79,50 | 1 | 078630800 |
| S     |   | 79,50 | 1 | 078630801 |
| M     |   | 79,50 | 1 | 078630802 |
| L     |   | 79,50 | 1 | 078630803 |
| XL    |   | 79,50 | 1 | 078630804 |
| XXL   |   | 79,50 | 1 | 078630805 |
| XXXL  |   | 79,50 | 1 | 078630806 |
| XXXXL |   | 79,50 | 1 | 078630807 |
| 5XL   |   | 79,50 | 1 | 078630808 |

## 7903G

Cotte de travail  
en T/C canvas, 260 g/m<sup>2</sup>, avec empiècements  
en Oxford, grise  
Nouveau design - Confort amélioré

CE

**BetaEASY**



|       | €     |   |           |
|-------|-------|---|-----------|
| XS    | 89,50 | 1 | 079030800 |
| S     | 89,50 | 1 | 079030801 |
| M     | 89,50 | 1 | 079030802 |
| L     | 89,50 | 1 | 079030803 |
| XL    | 89,50 | 1 | 079030804 |
| XXL   | 89,50 | 1 | 079030805 |
| XXXL  | 89,50 | 1 | 079030806 |
| XXXXL | 89,50 | 1 | 079030807 |

## 7903P

Cotte de travail  
en T/C canvas, 260 g/m<sup>2</sup>, avec empiècements  
en Oxford, bleu pétrole

CE

**BetaEASY**



|       | €     |   |           |
|-------|-------|---|-----------|
| XS    | 89,50 | 1 | 079030600 |
| S     | 89,50 | 1 | 079030601 |
| M     | 89,50 | 1 | 079030602 |
| L     | 89,50 | 1 | 079030603 |
| XL    | 89,50 | 1 | 079030604 |
| XXL   | 89,50 | 1 | 079030605 |
| XXXL  | 89,50 | 1 | 079030606 |
| XXXXL | 89,50 | 1 | 079030607 |

## 7865B

Combinaison de travail légère bleu en sergé  
T/C, 180 g/m<sup>2</sup>, avec inserts Oxford

CE

**BetaEASY**

LIGHT



|       | €      |   |           |
|-------|--------|---|-----------|
| XS    | 103,50 | 1 | 078650700 |
| S     | 103,50 | 1 | 078650701 |
| M     | 103,50 | 1 | 078650702 |
| L     | 103,50 | 1 | 078650703 |
| XL    | 103,50 | 1 | 078650704 |
| XXL   | 103,50 | 1 | 078650705 |
| XXXL  | 103,50 | 1 | 078650706 |
| XXXXL | 103,50 | 1 | 078650707 |
| 5XL   | 103,50 | 1 | 078650708 |

## 7865G

Combinaison de travail légère  
en T/C twill, 180 g/m<sup>2</sup>, avec empiècements en  
Oxford, grise  
Nouveau design - Confort amélioré

CE

**BetaEASY**

LIGHT



|     | €      |   |           |
|-----|--------|---|-----------|
| XS  | 103,50 | 1 | 078650800 |
| S   | 103,50 | 1 | 078650801 |
| M   | 103,50 | 1 | 078650802 |
| L   | 103,50 | 1 | 078650803 |
| XL  | 103,50 | 1 | 078650804 |
| XXL | 103,50 | 1 | 078650805 |

|       | €      |   |           |
|-------|--------|---|-----------|
| XXXL  | 103,50 | 1 | 078650806 |
| XXXXL | 103,50 | 1 | 078650807 |
| 5XL   | 103,50 | 1 | 078650808 |

## 7905G

Combinaison de travail  
en T/C canvas, 260 g/m<sup>2</sup>, avec empiècements  
en Oxford, grise  
Nouveau design - Confort amélioré

CE

**BetaEASY**



|       | €      |   |           |
|-------|--------|---|-----------|
| XS    | 109,00 | 1 | 079050800 |
| S     | 109,00 | 1 | 079050801 |
| M     | 109,00 | 1 | 079050802 |
| L     | 109,00 | 1 | 079050803 |
| XL    | 109,00 | 1 | 079050804 |
| XXL   | 109,00 | 1 | 079050805 |
| XXXL  | 109,00 | 1 | 079050806 |
| XXXXL | 109,00 | 1 | 079050807 |

## 7935MG

Combinaison de travail grise 97% coton, 3%  
tissu stretch, 220 g/m<sup>2</sup>

CE

Cotton



|      | €      |   |           |
|------|--------|---|-----------|
| XS   | 125,00 | 1 | 079350400 |
| S    | 125,00 | 1 | 079350401 |
| M    | 125,00 | 1 | 079350402 |
| L    | 125,00 | 1 | 079350403 |
| XL   | 125,00 | 1 | 079350404 |
| XXL  | 125,00 | 1 | 079350405 |
| XXXL | 125,00 | 1 | 079350406 |

# WORK JACKETS



## 7653G

Veste de travail extensible multipoches  
90% nylon -10% spandex, 260 g/m<sup>2</sup>, gris anthracite

CE



|      | €      |   |           |
|------|--------|---|-----------|
| XS   | 112,50 | 1 | 076530000 |
| S    | 112,50 | 1 | 076530001 |
| M    | 112,50 | 1 | 076530002 |
| L    | 112,50 | 1 | 076530003 |
| XL   | 112,50 | 1 | 076530004 |
| XXL  | 112,50 | 1 | 076530005 |
| XXXL | 112,50 | 1 | 076530006 |

## 7849BL

Veste de travail en T/C twill, 245 g/m<sup>2</sup>, bleu  
Taille élastiquée

CE

Beta EASY



|       | €     |   |           |
|-------|-------|---|-----------|
| XS    | 52,00 | 1 | 078490100 |
| S     | 52,00 | 1 | 078490101 |
| M     | 52,00 | 1 | 078490102 |
| L     | 52,00 | 1 | 078490103 |
| XL    | 52,00 | 1 | 078490104 |
| XXL   | 52,00 | 1 | 078490105 |
| XXXL  | 52,00 | 1 | 078490106 |
| XXXXL | 52,00 | 1 | 078490107 |

## 7869G

Veste de travail légère  
en T/C twill, 180 g/m<sup>2</sup>, avec empiècements en Oxford, grise  
Nouveau design - Confort amélioré

CE

Beta EASY

LIGHT



|       | €     |   |           |
|-------|-------|---|-----------|
| XS    | 70,50 | 1 | 078690800 |
| S     | 70,50 | 1 | 078690801 |
| M     | 70,50 | 1 | 078690802 |
| L     | 70,50 | 1 | 078690803 |
| XL    | 70,50 | 1 | 078690804 |
| XXL   | 70,50 | 1 | 078690805 |
| XXXL  | 70,50 | 1 | 078690806 |
| XXXXL | 70,50 | 1 | 078690807 |
| 5XL   | 70,50 | 1 | 078690808 |

## 7909B

Veste de travail  
en T/C canvas, 260 g/m<sup>2</sup>, avec empiècements en Oxford, bleu

CE

Beta EASY



|       | €     |   |           |
|-------|-------|---|-----------|
| XS    | 77,50 | 1 | 079090700 |
| S     | 77,50 | 1 | 079090701 |
| M     | 77,50 | 1 | 079090702 |
| L     | 77,50 | 1 | 079090703 |
| XL    | 77,50 | 1 | 079090704 |
| XXL   | 77,50 | 1 | 079090705 |
| XXXL  | 77,50 | 1 | 079090706 |
| XXXXL | 77,50 | 1 | 079090707 |

## 7909G

Veste de travail  
en T/C canvas, 260 g/m<sup>2</sup>, avec empiècements en Oxford, grise  
Nouveau design - Confort amélioré

CE

Beta EASY



|       | €     |   |           |
|-------|-------|---|-----------|
| XS    | 77,50 | 1 | 079090800 |
| S     | 77,50 | 1 | 079090801 |
| M     | 77,50 | 1 | 079090802 |
| L     | 77,50 | 1 | 079090803 |
| XL    | 77,50 | 1 | 079090804 |
| XXL   | 77,50 | 1 | 079090805 |
| XXXL  | 77,50 | 1 | 079090806 |
| XXXXL | 77,50 | 1 | 079090807 |

## 7909P

Veste de travail  
en T/C canvas, 260 g/m<sup>2</sup>, avec empiècements en Oxford, bleu pétrole

CE

Beta EASY



|       | €     |   |           |
|-------|-------|---|-----------|
| XS    | 77,50 | 1 | 079090600 |
| S     | 77,50 | 1 | 079090601 |
| M     | 77,50 | 1 | 079090602 |
| L     | 77,50 | 1 | 079090603 |
| XL    | 77,50 | 1 | 079090604 |
| XXL   | 77,50 | 1 | 079090605 |
| XXXL  | 77,50 | 1 | 079090606 |
| XXXXL | 77,50 | 1 | 079090607 |

## 7909V

Veste de travail  
en T/C canvas, 260 g/m<sup>2</sup>, avec empiècements en Oxford, vert

CE

Beta EASY



|       | €     |   |           |
|-------|-------|---|-----------|
| XS    | 77,50 | 1 | 079090500 |
| S     | 77,50 | 1 | 079090501 |
| M     | 77,50 | 1 | 079090502 |
| L     | 77,50 | 1 | 079090503 |
| XL    | 77,50 | 1 | 079090504 |
| XXL   | 77,50 | 1 | 079090505 |
| XXXL  | 77,50 | 1 | 079090506 |
| XXXXL | 77,50 | 1 | 079090507 |

Beta

## 7949

veste de travail multi-protection,  
250 g / m<sup>2</sup>, bleu,  
pour la protection contre la chaleur, les  
flammes, les effets d'arc électrique, soudure et  
produits chimiques.

CE

DPI: III<sup>A</sup> Categoria  
EN ISO 11611:2015 - Classe 1  
EN ISO 11612:2015 - A1 B1 C1  
EN 1149-5:2018  
EN13034:2005+A1:2009 - Type 6  
IEC 61482-2:2018 - APC 1



|       | €      |   |           |
|-------|--------|---|-----------|
| XS    | 119,50 | 1 | 079490000 |
| S     | 119,50 | 1 | 079490001 |
| M     | 119,50 | 1 | 079490002 |
| L     | 119,50 | 1 | 079490003 |
| XL    | 119,50 | 1 | 079490004 |
| XXL   | 119,50 | 1 | 079490005 |
| XXXL  | 119,50 | 1 | 079490006 |
| XXXXL | 119,50 | 1 | 079490007 |

# SLEEVELESS JACKETS



## 7575N

Gilet en Softshell  
90 % nylon, 10 % tissu élastifié, 250 g/m<sup>2</sup>



|      | €      |   |           |
|------|--------|---|-----------|
| S    | 107,00 | 1 | 075750301 |
| M    | 107,00 | 1 | 075750302 |
| L    | 107,00 | 1 | 075750303 |
| XL   | 107,00 | 1 | 075750304 |
| XXL  | 107,00 | 1 | 075750305 |
| XXXL | 107,00 | 1 | 075750306 |

## 7579QN

Gilet de travail multipoches en double matière.  
100% nylon imperméable 300D et tissu  
softshell 96 % polyester, 4 % spandex,  
matelassé en polyester 160 g/m<sup>2</sup>  
noir/gris anthracite

CE



|      | €     |   |           |
|------|-------|---|-----------|
| S    | 89,50 | 1 | 075790201 |
| M    | 89,50 | 1 | 075790202 |
| L    | 89,50 | 1 | 075790203 |
| XL   | 89,50 | 1 | 075790204 |
| XXL  | 89,50 | 1 | 075790205 |
| XXXL | 89,50 | 1 | 075790206 |

## 7673NG

veste de travail sans manches avec  
rembourrage en GRAPHENE, 80 g/m<sup>2</sup>, torse  
renforcé en tissu softshell - 96 % polyester,  
4% élasthanne et dos en 100 % nylon 20D  
gris anthracite (sur le devant), noir (sur le  
derrière)  
Empiècement stretch aux emmanchures,  
antistatique, antibactérien et coupe-vent

CE



|      | €      |   |           |
|------|--------|---|-----------|
| S    | 116,50 | 1 | 076730001 |
| M    | 116,50 | 1 | 076730002 |
| L    | 116,50 | 1 | 076730003 |
| XL   | 116,50 | 1 | 076730004 |
| XXL  | 116,50 | 1 | 076730005 |
| XXXL | 116,50 | 1 | 076730006 |

## 7867B

Gilet de travail léger bleu, en sergé T/C, 180 g/  
m<sup>2</sup>, avec inserts Oxford

CE

Beta EASY

LIGHT



|       | €     |   |           |
|-------|-------|---|-----------|
| XS    | 61,00 | 1 | 078670700 |
| S     | 61,00 | 1 | 078670701 |
| M     | 61,00 | 1 | 078670702 |
| L     | 61,00 | 1 | 078670703 |
| XL    | 61,00 | 1 | 078670704 |
| XXL   | 61,00 | 1 | 078670705 |
| XXXL  | 61,00 | 1 | 078670706 |
| XXXXL | 61,00 | 1 | 078670707 |
| 5XL   | 61,00 | 1 | 078670708 |

## 7867G

Gilet de travail léger  
en T/C twill, 180 g/m<sup>2</sup>, avec empiècements en  
Oxford, gris  
Nouveau design - Confort amélioré

CE

Beta EASY

LIGHT



|       | €     |   |           |
|-------|-------|---|-----------|
| XS    | 61,00 | 1 | 078670800 |
| S     | 61,00 | 1 | 078670801 |
| M     | 61,00 | 1 | 078670802 |
| L     | 61,00 | 1 | 078670803 |
| XL    | 61,00 | 1 | 078670804 |
| XXL   | 61,00 | 1 | 078670805 |
| XXXL  | 61,00 | 1 | 078670806 |
| XXXXL | 61,00 | 1 | 078670807 |
| 5XL   | 61,00 | 1 | 078670808 |

## 7907G

Gilet de travail  
en T/C canvas, 260 g/m<sup>2</sup>, avec empiècements  
en Oxford, gris  
Nouveau design - Confort amélioré

CE

Beta EASY



|       | €     | 👤 | 📄         |
|-------|-------|---|-----------|
| XS    | 63,00 | 1 | 079070800 |
| S     | 63,00 | 1 | 079070801 |
| M     | 63,00 | 1 | 079070802 |
| L     | 63,00 | 1 | 079070803 |
| XL    | 63,00 | 1 | 079070804 |
| XXL   | 63,00 | 1 | 079070805 |
| XXXL  | 63,00 | 1 | 079070806 |
| XXXXL | 63,00 | 1 | 079070807 |

## 7937MG

Gilet de travail gris 97% coton, 3% tissu  
stretch, 220 g/m<sup>2</sup>

CE

Cotton



|      | €     | 👤 | 📄         |
|------|-------|---|-----------|
| XS   | 65,00 | 1 | 079370400 |
| S    | 65,00 | 1 | 079370401 |
| M    | 65,00 | 1 | 079370402 |
| L    | 65,00 | 1 | 079370403 |
| XL   | 65,00 | 1 | 079370404 |
| XXL  | 65,00 | 1 | 079370405 |
| XXXL | 65,00 | 1 | 079370406 |

# JACKETS



## 7658CM

veste softshell, 94% polyester, 6% élasthanne,  
290 g/m<sup>2</sup>, gris camouflage  
Avec membrane TPU imperméable, respirante  
et coupe-vent  
(résistance aux colonnes d'eau jusqu'à 8 000  
mm - respirabilité 8 000 mvp)

TOP line



|      | €      | 👤 | 📄         |
|------|--------|---|-----------|
| S    | 144,00 | 1 | 076580101 |
| M    | 144,00 | 1 | 076580102 |
| L    | 144,00 | 1 | 076580103 |
| XL   | 144,00 | 1 | 076580104 |
| XXL  | 144,00 | 1 | 076580105 |
| XXXL | 144,00 | 1 | 076580106 |

## 7659N

Veste en Softshell, 94 % polyester, 6 % spandex,  
290 g/m<sup>2</sup>, avec capuche et manches amovibles,  
noire Munie de membrane TPU imperméabilisée,  
coupe-vent et transpirante (résistance à colonnes  
d'eau 8.000 mm -transpirabilité 8.000 mvp)

TOP line



|      | €      | 👤 | 📄         |
|------|--------|---|-----------|
| S    | 196,50 | 1 | 076590001 |
| M    | 196,50 | 1 | 076590002 |
| L    | 196,50 | 1 | 076590003 |
| XL   | 196,50 | 1 | 076590004 |
| XXL  | 196,50 | 1 | 076590005 |
| XXXL | 196,50 | 1 | 076590006 |

## 7669N

veste de travail noire extensible, légère, style  
multipoches, 86% nylon, 14% élasthanne, 140  
g-m<sup>2</sup>,  
Avec manches amovibles et capuche  
rétractable.  
Résistant à l'eau, coupe-vent

4-WAY  
STRETCHTOP  
line

|      | €      | 👤 | 📄         |
|------|--------|---|-----------|
| XS   | 134,00 | 1 | 076690000 |
| S    | 134,00 | 1 | 076690001 |
| M    | 134,00 | 1 | 076690002 |
| L    | 134,00 | 1 | 076690003 |
| XL   | 134,00 | 1 | 076690004 |
| XXL  | 134,00 | 1 | 076690005 |
| XXXL | 134,00 | 1 | 076690006 |

## 7670G

Anorak en polyester Oxford 300D,  
imperméable, enduit PU, gris anthracite  
Avec capuche amovible et manches  
renforcées, coupe-vent et respirante  
(résistance aux colonnes d'eau jusqu'à 2 000  
mm - respirabilité 2 000 mvp)  
Doublure en polyester 210T, rembourrage en  
polyester, corps en 120 g/m<sup>2</sup>, manches en 100  
g/m<sup>2</sup>

CE

TOP  
line

|      | €      | 👤 | 📄         |
|------|--------|---|-----------|
| S    | 134,00 | 1 | 076700001 |
| M    | 134,00 | 1 | 076700002 |
| L    | 134,00 | 1 | 076700003 |
| XL   | 134,00 | 1 | 076700004 |
| XXL  | 134,00 | 1 | 076700005 |
| XXXL | 134,00 | 1 | 076700006 |

Beta

Beta



### 7674NG

veste de travail matelassée avec rembourrage en GRAPHENE, 80 g/m<sup>2</sup>, torse et avant-bras renforcés en tissu softshell - 96 % polyester, 4% élasthanne, dos et manches en 100 % nylon 20D, gris anthracite (sur le devant), noir (sur le derrière), poignets extensibles

CE *TOP line*



|      | €      |   |           |
|------|--------|---|-----------|
| S    | 144,00 | 1 | 076740001 |
| M    | 144,00 | 1 | 076740002 |
| L    | 144,00 | 1 | 076740003 |
| XL   | 144,00 | 1 | 076740004 |
| XXL  | 144,00 | 1 | 076740005 |
| XXXL | 144,00 | 1 | 076740006 |

### 7780QN

Blouson bomber de travail multipoches en double matière. 100% nylon imperméable 300D et tissu softshell 96 % polyester, 4 % spandex, rembourrage en polyester 160 g/m<sup>2</sup> avec capuche fixe noir/gris anthracite

CE



|      | €      |   |           |
|------|--------|---|-----------|
| S    | 155,00 | 1 | 077800201 |
| M    | 155,00 | 1 | 077800202 |
| L    | 155,00 | 1 | 077800203 |
| XL   | 155,00 | 1 | 077800204 |
| XXL  | 155,00 | 1 | 077800205 |
| XXXL | 155,00 | 1 | 077800206 |

### 7750N

Blouson bomber de travail multipoches 100 % polyester, rembourrage 100 % polyester 120 g/m<sup>2</sup> noir

CE



|      | €     |   |           |
|------|-------|---|-----------|
| XS   | 83,00 | 1 | 077500000 |
| S    | 83,00 | 1 | 077500001 |
| M    | 83,00 | 1 | 077500002 |
| L    | 83,00 | 1 | 077500003 |
| XL   | 83,00 | 1 | 077500004 |
| XXL  | 83,00 | 1 | 077500005 |
| XXXL | 83,00 | 1 | 077500006 |

## FLEECE



### 7636N

Pull en micro-polaire avec fermeture éclair courte 180 g/m<sup>2</sup> noir avec détails réfléchissants



|      | €     |   |           |
|------|-------|---|-----------|
| XS   | 29,00 | 1 | 076360500 |
| S    | 29,00 | 1 | 076360501 |
| M    | 29,00 | 1 | 076360502 |
| L    | 29,00 | 1 | 076360503 |
| XL   | 29,00 | 1 | 076360504 |
| XXL  | 29,00 | 1 | 076360505 |
| XXXL | 29,00 | 1 | 076360506 |

### 7637G

Sweat-shirt technique avec fermeture éclair longue, 250 g/m<sup>2</sup>, avec capuche polaire 100 % polyester avec empiècements en tissu softshell 100D avec polaire couplé, 270 g/m<sup>2</sup> gris mélange/noir



|      | €      |   |           |
|------|--------|---|-----------|
| XS   | 103,50 | 1 | 076370000 |
| S    | 103,50 | 1 | 076370001 |
| M    | 103,50 | 1 | 076370002 |
| L    | 103,50 | 1 | 076370003 |
| XL   | 103,50 | 1 | 076370004 |
| XXL  | 103,50 | 1 | 076370005 |
| XXXL | 103,50 | 1 | 076370006 |

### 7642G

Sweatshirt ras du cou 240 g/m<sup>2</sup> 60 % coton, 40 % polyester gris chiné et inserts noirs



|      | €     |   |           |
|------|-------|---|-----------|
| XS   | 34,00 | 1 | 076420000 |
| S    | 34,00 | 1 | 076420001 |
| M    | 34,00 | 1 | 076420002 |
| L    | 34,00 | 1 | 076420003 |
| XL   | 34,00 | 1 | 076420004 |
| XXL  | 34,00 | 1 | 076420005 |
| XXXL | 34,00 | 1 | 076420006 |

### 7654B

pull micropolaire stretch avec fermeture éclair courte, 180 g/m<sup>2</sup>, bleu 95% polyester, 5% élasthanne

4-WAY STRETCH  
*TOP line*



|      | €     |   |           |
|------|-------|---|-----------|
| XS   | 58,00 | 1 | 076540100 |
| S    | 58,00 | 1 | 076540101 |
| M    | 58,00 | 1 | 076540102 |
| L    | 58,00 | 1 | 076540103 |
| XL   | 58,00 | 1 | 076540104 |
| XXL  | 58,00 | 1 | 076540105 |
| XXXL | 58,00 | 1 | 076540106 |

### 7654N

Pull en micro-polaire, fermeture éclair courte, élastique, 180 g/m<sup>2</sup>, noir  
95 % polyester, 5 % spandex



TOP  
line



| taille | €     | 👤 | 📄         |
|--------|-------|---|-----------|
| XS     | 58,00 | 1 | 076540000 |
| S      | 58,00 | 1 | 076540001 |
| M      | 58,00 | 1 | 076540002 |
| L      | 58,00 | 1 | 076540003 |
| XL     | 58,00 | 1 | 076540004 |
| XXL    | 58,00 | 1 | 076540005 |
| XXXL   | 58,00 | 1 | 076540006 |

### 7657B

pull en molleton stretch avec fermeture éclair longue, 280 g/m<sup>2</sup>, bleu  
95% polyester, 5% élasthanne



TOP  
line



| taille | €     | 👤 | 📄         |
|--------|-------|---|-----------|
| XS     | 72,50 | 1 | 076570100 |
| S      | 72,50 | 1 | 076570101 |
| M      | 72,50 | 1 | 076570102 |
| L      | 72,50 | 1 | 076570103 |
| XL     | 72,50 | 1 | 076570104 |
| XXL    | 72,50 | 1 | 076570105 |
| XXXL   | 72,50 | 1 | 076570106 |

### 7657N

Pull polaire, fermeture éclair longue, élastique, 280 g/m<sup>2</sup>, noir,  
95 % polyester, 5 % spandex



TOP  
line



| taille | €     | 👤 | 📄         |
|--------|-------|---|-----------|
| XS     | 72,50 | 1 | 076570000 |
| S      | 72,50 | 1 | 076570001 |
| M      | 72,50 | 1 | 076570002 |
| L      | 72,50 | 1 | 076570003 |
| XL     | 72,50 | 1 | 076570004 |
| XXL    | 72,50 | 1 | 076570005 |
| XXXL   | 72,50 | 1 | 076570006 |

### 7664G

sweatshirt, longue fermeture éclair, 280 g/m<sup>2</sup>, gris  
60 % coton, 40 % polyesters

TOP  
line



| taille | €     | 👤 | 📄         |
|--------|-------|---|-----------|
| XS     | 63,00 | 1 | 076640100 |
| S      | 63,00 | 1 | 076640101 |
| M      | 63,00 | 1 | 076640102 |
| L      | 63,00 | 1 | 076640103 |
| XL     | 63,00 | 1 | 076640104 |
| XXL    | 63,00 | 1 | 076640105 |
| XXXL   | 63,00 | 1 | 076640106 |

### 7664N

sweatshirt avec fermeture éclair longue, 280 g/m<sup>2</sup>, noir  
60 % coton, 40 % polyesters

TOP  
line



| taille | €     | 👤 | 📄         |
|--------|-------|---|-----------|
| XS     | 63,00 | 1 | 076640000 |
| S      | 63,00 | 1 | 076640001 |
| M      | 63,00 | 1 | 076640002 |
| L      | 63,00 | 1 | 076640003 |
| XL     | 63,00 | 1 | 076640004 |
| XXL    | 63,00 | 1 | 076640005 |
| XXXL   | 63,00 | 1 | 076640006 |

### 7665G

sweatshirt à capuche, longue fermeture éclair, 280 g/m<sup>2</sup>, gris  
60 % coton, 40 % polyester

TOP  
line



| taille | €     | 👤 | 📄         |
|--------|-------|---|-----------|
| XS     | 68,50 | 1 | 076650100 |
| S      | 68,50 | 1 | 076650101 |
| M      | 68,50 | 1 | 076650102 |
| L      | 68,50 | 1 | 076650103 |
| XL     | 68,50 | 1 | 076650104 |
| XXL    | 68,50 | 1 | 076650105 |
| XXXL   | 68,50 | 1 | 076650106 |

### 7665N

sweatshirt à capuche, longue fermeture éclair, 280 g/m<sup>2</sup>, noir  
60 % coton, 40 % polyester

TOP  
line



| taille | €     | 👤 | 📄         |
|--------|-------|---|-----------|
| XS     | 68,50 | 1 | 076650000 |
| S      | 68,50 | 1 | 076650001 |
| M      | 68,50 | 1 | 076650002 |
| L      | 68,50 | 1 | 076650003 |
| XL     | 68,50 | 1 | 076650004 |
| XXL    | 68,50 | 1 | 076650005 |
| XXXL   | 68,50 | 1 | 076650006 |

## SHIRT & T-SHIRT

### 7545F

Chemise flanelle de travail à carreaux, 100 % coton, 190 g/m<sup>2</sup>



| taille | €     | 👤 | 📄         |
|--------|-------|---|-----------|
| XS     | 48,50 | 1 | 075450200 |
| S      | 48,50 | 1 | 075450201 |
| M      | 48,50 | 1 | 075450202 |
| L      | 48,50 | 1 | 075450203 |
| XL     | 48,50 | 1 | 075450204 |
| XXL    | 48,50 | 1 | 075450205 |
| XXXL   | 48,50 | 1 | 075450206 |

### 7547AZ

Polo 3 boutons, 100% coton, 200 g/m<sup>2</sup>, bleu clair



| taille | €     | 👤 | 📄         |
|--------|-------|---|-----------|
| XS     | 36,00 | 2 | 075470500 |
| S      | 36,00 | 2 | 075470501 |
| M      | 36,00 | 2 | 075470502 |
| L      | 36,00 | 2 | 075470503 |
| XL     | 36,00 | 2 | 075470504 |
| XXL    | 36,00 | 2 | 075470505 |
| XXXL   | 36,00 | 2 | 075470506 |



### 7547BL

Polo 3 boutons  
100 % coton 200 g/m<sup>2</sup>, bleu



|      | €     |   |           |
|------|-------|---|-----------|
| XS   | 36,00 | 2 | 075470200 |
| S    | 36,00 | 2 | 075470201 |
| M    | 36,00 | 2 | 075470202 |
| L    | 36,00 | 2 | 075470203 |
| XL   | 36,00 | 2 | 075470204 |
| XXL  | 36,00 | 2 | 075470205 |
| XXXL | 36,00 | 2 | 075470206 |

### 7547G

Polo 3 boutons  
100 % coton 200 g/m<sup>2</sup>, gris



|      | €     |   |           |
|------|-------|---|-----------|
| XS   | 36,00 | 2 | 075470300 |
| S    | 36,00 | 2 | 075470301 |
| M    | 36,00 | 2 | 075470302 |
| L    | 36,00 | 2 | 075470303 |
| XL   | 36,00 | 2 | 075470304 |
| XXL  | 36,00 | 2 | 075470305 |
| XXXL | 36,00 | 2 | 075470306 |

### 7547N

Polo 3 boutons  
100% coton, 200 g/m<sup>2</sup>, noir



|      | €     |   |           |
|------|-------|---|-----------|
| XS   | 36,00 | 2 | 075470400 |
| S    | 36,00 | 2 | 075470401 |
| M    | 36,00 | 2 | 075470402 |
| L    | 36,00 | 2 | 075470403 |
| XL   | 36,00 | 2 | 075470404 |
| XXL  | 36,00 | 2 | 075470405 |
| XXXL | 36,00 | 2 | 075470406 |

### 7547R

Polo 3 boutons,  
100% coton, 200 g/m<sup>2</sup>, rouge



|      | €     |   |           |
|------|-------|---|-----------|
| XS   | 36,00 | 2 | 075470600 |
| S    | 36,00 | 2 | 075470601 |
| M    | 36,00 | 2 | 075470602 |
| L    | 36,00 | 2 | 075470603 |
| XL   | 36,00 | 2 | 075470604 |
| XXL  | 36,00 | 2 | 075470605 |
| XXXL | 36,00 | 2 | 075470606 |

### 7548M

T-shirt imprimé moderne, 100% coton, 150 g/m<sup>2</sup>



|      | €     |   |           |
|------|-------|---|-----------|
| XS   | 32,00 | 1 | 075480400 |
| XL   | 32,00 | 1 | 075480404 |
| S    | 32,00 | 1 | 075480401 |
| M    | 32,00 | 1 | 075480402 |
| L    | 32,00 | 1 | 075480403 |
| XXL  | 32,00 | 1 | 075480405 |
| XXXL | 32,00 | 1 | 075480406 |

### 7548C

T-shirt imprimé classique, 100% coton, 150 g/m<sup>2</sup>



|      | €     |   |           |
|------|-------|---|-----------|
| XS   | 32,00 | 1 | 075480500 |
| S    | 32,00 | 1 | 075480501 |
| M    | 32,00 | 1 | 075480502 |
| L    | 32,00 | 1 | 075480503 |
| XL   | 32,00 | 1 | 075480504 |
| XXL  | 32,00 | 1 | 075480505 |
| XXXL | 32,00 | 1 | 075480506 |

### 7549AZ

T-shirt de travail, 100% coton, 150 g/m<sup>2</sup>, bleu clair



|      | €     |   |           |
|------|-------|---|-----------|
| XS   | 22,50 | 5 | 075490500 |
| S    | 22,50 | 5 | 075490501 |
| M    | 22,50 | 5 | 075490502 |
| L    | 22,50 | 5 | 075490503 |
| XL   | 22,50 | 5 | 075490504 |
| XXL  | 22,50 | 5 | 075490505 |
| XXXL | 22,50 | 5 | 075490506 |

### 7549BL

T-shirt de travail 100 % coton, 150 g/m<sup>2</sup>, bleu



|      | €     |   |           |
|------|-------|---|-----------|
| XS   | 22,50 | 5 | 075490200 |
| S    | 22,50 | 5 | 075490201 |
| M    | 22,50 | 5 | 075490202 |
| L    | 22,50 | 5 | 075490203 |
| XL   | 22,50 | 5 | 075490204 |
| XXL  | 22,50 | 5 | 075490205 |
| XXXL | 22,50 | 5 | 075490206 |

### 7549G

T-shirt de travail 100 % coton, 150 g/m<sup>2</sup>, gris



|      | €     |   |           |
|------|-------|---|-----------|
| XS   | 22,50 | 5 | 075490300 |
| S    | 22,50 | 5 | 075490301 |
| M    | 22,50 | 5 | 075490302 |
| L    | 22,50 | 5 | 075490303 |
| XL   | 22,50 | 5 | 075490304 |
| XXL  | 22,50 | 5 | 075490305 |
| XXXL | 22,50 | 5 | 075490306 |

### 7549NE

T-shirt de travail en 100 % coton, 150 g/m<sup>2</sup>, noir



| TAILLE | €     | STOCK | REF       |
|--------|-------|-------|-----------|
| XS     | 22,50 | 5     | 075490700 |
| S      | 22,50 | 5     | 075490701 |
| M      | 22,50 | 5     | 075490702 |
| L      | 22,50 | 5     | 075490703 |
| XL     | 22,50 | 5     | 075490704 |
| XXL    | 22,50 | 5     | 075490705 |
| XXXL   | 22,50 | 5     | 075490706 |

### 7549N

T-shirt de travail 100% coton, 150 g/m<sup>2</sup>, noir



| TAILLE | €     | STOCK | REF       |
|--------|-------|-------|-----------|
| XS     | 22,50 | 5     | 075490400 |
| S      | 22,50 | 5     | 075490401 |
| M      | 22,50 | 5     | 075490402 |
| L      | 22,50 | 5     | 075490403 |
| XL     | 22,50 | 5     | 075490404 |
| XXL    | 22,50 | 5     | 075490405 |
| XXXL   | 22,50 | 5     | 075490406 |

### 7549R

T-shirt de travail, 100% coton, 150 g/m<sup>2</sup>, rouge



| TAILLE | €     | STOCK | REF       |
|--------|-------|-------|-----------|
| XS     | 22,50 | 5     | 075490600 |
| S      | 22,50 | 5     | 075490601 |
| M      | 22,50 | 5     | 075490602 |
| L      | 22,50 | 5     | 075490603 |
| XL     | 22,50 | 5     | 075490604 |
| XXL    | 22,50 | 5     | 075490605 |
| XXXL   | 22,50 | 5     | 075490606 |

### 7550G

T-shirt de travail technique en polyester, 120 g/m<sup>2</sup> avec la technologie 37.5°, gris avec détails noirs, orange et réfléchissants.



| TAILLE | €     | STOCK | REF       |
|--------|-------|-------|-----------|
| XS     | 49,00 | 1     | 075500400 |
| S      | 49,00 | 1     | 075500401 |
| M      | 49,00 | 1     | 075500402 |
| L      | 49,00 | 1     | 075500403 |
| XL     | 49,00 | 1     | 075500404 |
| XXL    | 49,00 | 1     | 075500405 |
| XXXL   | 49,00 | 1     | 075500406 |

### 7550N

T-shirt de travail technique en polyester, 120 g/m<sup>2</sup> avec la technologie 37.5°, noir avec détails gris, orange et réfléchissants



| TAILLE | €     | STOCK | REF       |
|--------|-------|-------|-----------|
| XS     | 49,00 | 1     | 075500500 |
| S      | 49,00 | 1     | 075500501 |
| M      | 49,00 | 1     | 075500502 |
| L      | 49,00 | 1     | 075500503 |
| XL     | 49,00 | 1     | 075500504 |
| XXL    | 49,00 | 1     | 075500505 |
| XXXL   | 49,00 | 1     | 075500506 |

### 7557BL

Polo 3 boutons, manches longues, 100% cotton, 200 g/m<sup>2</sup>, Bleu



| TAILLE | €     | STOCK | REF       |
|--------|-------|-------|-----------|
| XS     | 42,00 | 1     | 075570200 |
| S      | 42,00 | 1     | 075570201 |
| M      | 42,00 | 1     | 075570202 |
| L      | 42,00 | 1     | 075570203 |
| XL     | 42,00 | 1     | 075570204 |
| XXL    | 42,00 | 1     | 075570205 |
| XXXL   | 42,00 | 1     | 075570206 |

# RAIN

### 7970

Pantalon imperméable bleu en tricot PVC

JUSQU'À ÉPUISEMENT DES STOCKS

CE



EN 343

| TAILLE | €     | STOCK | REF       |
|--------|-------|-------|-----------|
| XS     | 51,00 | 1     | 079700000 |
| S      | 51,00 | 1     | 079700001 |
| M      | 51,00 | 1     | 079700002 |
| L      | 51,00 | 1     | 079700003 |
| XL     | 51,00 | 1     | 079700004 |
| XXL    | 51,00 | 1     | 079700005 |
| XXXL   | 51,00 | 1     | 079700006 |



## 7971L

Pantalon imperméable en polyester enduit PVC

avec coutures étanches, bleu  
Doté d'élastique à la taille et bas de jambe réglable avec boutons pression

CE



EN 343

| taille | €     | 👤 | 📄         |
|--------|-------|---|-----------|
| XS     | 28,50 | 1 | 079710100 |
| S      | 28,50 | 1 | 079710101 |
| M      | 28,50 | 1 | 079710102 |
| L      | 28,50 | 1 | 079710103 |
| XL     | 28,50 | 1 | 079710104 |
| XXL    | 28,50 | 1 | 079710105 |
| XXXL   | 28,50 | 1 | 079710106 |

## 7979

Veste imperméable bleu en tricot PVC

JUSQU'À ÉPUISEMENT DES STOCKS

CE



EN 343

| taille | €     | 👤 | 📄         |
|--------|-------|---|-----------|
| S      | 81,50 | 1 | 079790001 |
| M      | 81,50 | 1 | 079790002 |
| L      | 81,50 | 1 | 079790003 |
| XL     | 81,50 | 1 | 079790004 |
| XXL    | 81,50 | 1 | 079790005 |
| XXXL   | 81,50 | 1 | 079790006 |

# UNDERWEAR

## 7996N

ensemble de sous-vêtements techniques -  
maillot de corps manches longues + collant  
technique, 92 % polyester, 8 % élasthanne,  
160 g/m<sup>2</sup>, noir

CE



EN 343

| taille | €     | 👤 | 📄         |
|--------|-------|---|-----------|
| XS     | 39,50 | 1 | 079780100 |
| S      | 39,50 | 1 | 079780101 |
| M      | 39,50 | 1 | 079780102 |
| L      | 39,50 | 1 | 079780103 |
| XL     | 39,50 | 1 | 079780104 |
| XXL    | 39,50 | 1 | 079780105 |
| XXXL   | 39,50 | 1 | 079780106 |



| taille | €     | 👤 | 📄         |
|--------|-------|---|-----------|
| XS-S   | 47,00 | 1 | 079960000 |
| M-L    | 47,00 | 1 | 079960002 |
| XL-XXL | 47,00 | 1 | 079960004 |

# Beta

# ACCESSORIES

## 7800G

Paire de genouillères de travail



7800G € 16,10 1 078000500

## 7980L

Bonnet à LED rechargeable intégré 100% acrylique  
Lumière LED avec 3 intensités lumineuses jusqu'à 60 lumens  
Taille unique  
Noir

- Rechargeable par port USB
- Intensité lumineuse : jusqu'à 60 lumens
- Temps de recharge : 80 minutes
- Autonomie de la batterie : 85 à 290 minutes



7980L € 15,00 10 079800200

## 7980NC

bonnet d'hiver polaire, 100 % polyester, réversible, noir/camouflage



7980NC € 15,40 10 079800112

## 7980RN

Bonnet d'hiver avec revers 100 % acrylique intérieur doublé avec 3M Thinsulate™, taille unique noir



7980RN € 12,60 10 079800120

## 7981N

Bob anti-pluie  
100 % nylon enduit PU  
avec traitement hydrofuge



L = Ø 58 cm € 22,10 1 079810158  
XL = Ø 60 cm € 22,10 1 079810160

## 7982N

Casquette à visière incurvée, 100% polyester, Ajustable  
noire



7982N € 9,50 10 079820000

## 7984EG

Ceinture de travail grise en tissu extensible, avec boucle à crochet en métal zingué satiné. Taille unique de 120 cm (qui peut être raccourcie) et d'une largeur de 37 mm.



7984EG € 29,00 1 079840520

## 7984G

Ceinture 100% TPE avec boucle en métal zinc chromé  
taille unique 125 cm réglable, largeur 35 mm, noir



7984G € 20,20 1 079840525

## 7985N

Cache-cou en micro-polaire avec régulateur à coulisse, utilisable également comme bonnet noir avec détails gris et réfléchissants



7985N € 12,60 10 079850000

# Beta

Quality Tools

## 7104 90

Colonnes en plastique avec base de rangement



7104 90 H mm € 31,00 4 071040004

## 7105 6

Chaîne en plastique de délimitation



7105 6 Ø mm L m € 71,50 1 071050006

## 7109A

Panneaux d'avertissement en aluminium



7109A 1 H mm € 13,10 1 071090001  
7109A 2 140 € 13,10 1 071090002  
7109A 3 140 € 13,10 1 071090003  
7109A 4 140 € 13,10 1 071090004

## 7109D

Panneaux d'interdiction



7109D 1 H mm € 13,10 1 071090051  
7109D 2 115 € 13,10 1 071090052  
7109D 3 115 € 13,10 1 071090053

# Beta

Quality Tools

### 7061TC

Lunettes de protection avec verres en polycarbonate transparent

CE

EN166:2001  
EN170  
2C-1.2 1F



7061TC € 12,00 1 070610001

### 7076BC

Lunettes de protection avec verres en polycarbonate transparent

CE

EN166:2001  
EN172  
5-1.7 1F



7076BC € 22,70 1 070760009

### 7076BD

Lunettes de protection avec verres en polycarbonate

CE

EN166:2001  
EN172  
5-3.1 1F



7076BD € 22,70 1 070760019

### 7076BP

Lunettes de protection avec verres en polycarbonate polarisé

CE

EN ISO 12312-1:2013+A1:2015  
EN 1836  
3P



7076BP € 38,00 1 070760029

### 7076BU

lunettes de sécurité avec verres en polycarbonate orange pour la détection des fuites avec lampe UV

CE

EN ISO 12311:2013  
UV 500



7076BU € 19,90 1 070760039

### 7093BC

Lunettes de protection avec verres en polycarbonate transparent

CE

EN166:2001  
EN170  
2C-1.2 1F



7093BC € 35,50 1 070930009

### 7093BD

Lunettes de protection avec verres en polycarbonate foncé

CE

EN166:2001  
EN172  
5-3.1 1F



7093BD € 35,50 1 070930019

### C62M/WW

Mannequin de taille réaliste avec socle en métal



185 cm

C62M/WW € 249,00 1 062000362

### C64

présentoir mural pour vêtements et chaussures, vide



2400 mm

560 mm

| L   | €        | 1 | 064000021 |
|-----|----------|---|-----------|
| 1 m | 1.575,00 | 1 | 064000021 |
| 2 m | 2.840,00 | 1 | 064000022 |
| 3 m | 4.110,00 | 1 | 064000023 |
| 4 m | 5.380,00 | 1 | 064000024 |



## C64G

présentoir « gondole » pour vêtements et chaussures, vide

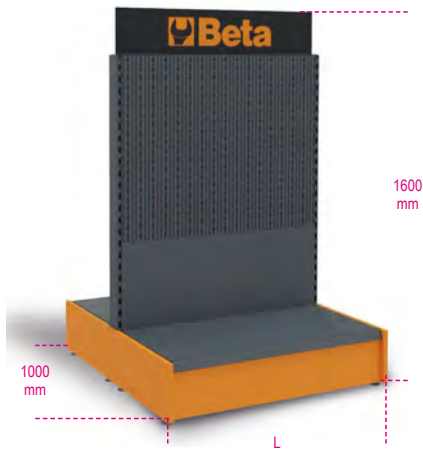

| L   | €        | 📦 | 🏠         |
|-----|----------|---|-----------|
| 1 m | 1.935,00 | 1 | 064000051 |
| 2 m | 3.510,00 | 1 | 064000052 |

## C64CW

vestiaire



| C64CW | €      | 📦 | 🏠         |
|-------|--------|---|-----------|
|       | 642,00 | 1 | 064000610 |

## 6200AP/S10

Série de 10 cintres



| 6200AP/S10 | €     | 📦 | 🏠         |
|------------|-------|---|-----------|
|            | 44,50 | 1 | 062000331 |

## 6800BA



| 6800BA | €      | 📦 | 🏠         |
|--------|--------|---|-----------|
|        | 140,00 | 1 | 068000130 |

## 6800RS



| 6800RS | €      | 📦 | 🏠         |
|--------|--------|---|-----------|
|        | 139,00 | 1 | 068000135 |

## 6888GS

crochet de chaussure pour affichage C64



| 6888GS | €     | 📦 | 🏠          |
|--------|-------|---|------------|
|        | 30,00 | 2 | 068880122  |
|        |       |   | 170x120 mm |

## 6888GW

crochet pour affichage C64



| 6888GW | €    | 📦 | 🏠         |
|--------|------|---|-----------|
|        | 9,10 | 2 | 068880121 |
|        |      |   | 400 mm    |

## 9562TB

Tapis pour essuyage chaussures, avec partie arrière en caoutchouc antiglisse



| 9562TB | L mm | H mm | €     | 📦 | 🏠         |
|--------|------|------|-------|---|-----------|
|        | 800  | 600  | 60,00 | 1 | 095620500 |

## 9565S

Fût en tôle d'acier avec chaise en similicuir déhoussable.



| 9565S | H cm | ø cm | € | 📦 | 🏠         |
|-------|------|------|---|---|-----------|
|       | 60   | 38   |   | 1 | 095650300 |

# Beta



# Robur

Robur fabrique depuis 1930 des lignes d'accessoires pour câbles dans la lignée de la qualité reconnue de Beta Utensili, dont elle complète la gamme de production.

L'expérience, l'organisation et la technologie sont à la base d'un développement constant à l'écoute des besoins du marché.

La marque Robur est produite depuis 1984 dans une usine moderne située à Sulmona



**Formats de vente spéciaux pour libre service**

## CHARGE

WLL: charge constante (pour accessoires de levage)

WFL: force limite de travail (pour accessoires non destinés au levage)

BF: Force maximum atteinte par l'article lors de l'essai de traction statique

LC: tension d'ancrage

nouveauté 2024

**8134**

Élévateur magnétique permanent

CE

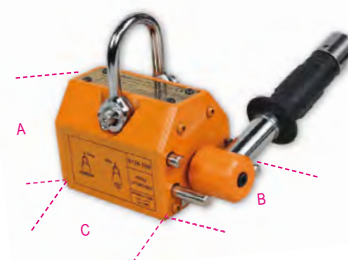

EN13155

- Données techniques :
- Coefficient de sécurité : 3
  - Plaque d'identification série

- Certificats disponibles :
- Certificat du Fabricant
  - Déclaration de Conformité DM2006/42/CE
  - Rapport d'essai type 2.2 UNI EN10204
  - Manuel d'utilisation et d'entretien

**prix**  
prix conseillés  
en € - hors TVA

dimensions

| WLL<br>kg | A<br>mm | B<br>mm | C<br>mm | €        | code commande |
|-----------|---------|---------|---------|----------|---------------|
| 100       | 70      | 64      | 92      | 473,00   | 1 081340010   |
| 300       | 96      | 88      | 165     | 830,00   | 1 081340030   |
| 600       | 120     | 118     | 230     | 1.545,00 | 1 081340060   |
| 1000      | 168     | 168     | 264     | 2.560,00 | 1 081340100   |

conditionnement

## 8105

Tendeur à deux oeillets en acier allié galvanisé à chaud

CE



### CARACTÉRISTIQUES TECHNIQUES

- coefficient de sécurité : 5
- traitement thermique cage : normalisation
- traitement thermique oeillets : bonification

### ANALYSES DE LABORATOIRE

- analyse chimique

- essai de traction

### CERTIFICATS DISPONIBLES

- Spécification produit
- Rapport d'essai type 2.2 UNI EN10204

| ØxE<br>" | ≈<br>mm | WLL<br>kg | €      | 🔧 | 🚚         |
|----------|---------|-----------|--------|---|-----------|
| 3/8x6    | M10x150 | 540       | 15,40  | 5 | 081050010 |
| 1/2x6    | M12x150 | 1000      | 25,50  | 5 | 081050011 |
| 1/2x9    | M12x230 | 1000      | 33,00  | 5 | 081050012 |
| 5/8x6    | M16x150 | 1590      | 39,00  | 2 | 081050014 |
| 5/8x9    | M16x230 | 1590      | 48,00  | 2 | 081050016 |
| 5/8X12   | M16X300 | 1590      | 57,50  | 2 | 081050015 |
| 3/4x6    | M20x150 | 2360      | 61,50  | 2 | 081050017 |
| 3/4x9    | M20x230 | 2360      | 71,50  | 2 | 081050020 |
| 3/4x12   | M20x300 | 2360      | 86,00  | 2 | 081050018 |
| 3/4x18   | M20x460 | 2360      | 112,50 | 2 | 081050021 |
| 7/8x12   | M22x300 | 3270      | 121,00 | 1 | 081050022 |
| 1x6      | M24x150 | 4540      | 128,50 | 1 | 081050024 |
| 1x12     | M24x300 | 4540      | 184,50 | 1 | 081050025 |
| 1x18     | M24X460 | 4540      | 217,00 | 1 | 081050026 |
| 1.1/4x12 | M33x300 | 6900      | 315,00 | 1 | 081050031 |
| 1.1/4x18 | M33x460 | 6900      | 325,00 | 1 | 081050032 |
| 1.1/4x24 | M33x610 | 6900      | 436,00 | 1 | 081050033 |
| 1.1/2x12 | M39x300 | 9710      | 390,00 | 1 | 081050034 |
| 1.1/2x18 | M39x460 | 9710      | 473,00 | 1 | 081050035 |
| 1.3/4x18 | M45x460 | 12700     | 717,00 | 1 | 081050036 |

autres mesures disponibles sur demande

formats de vente spéciaux pour libre service

| ØxE<br>" | 🔧 | €     | 🚚         |
|----------|---|-------|-----------|
| 3/8x6    | 1 | 16,70 | 081059010 |
| 1/2x9    | 1 | 34,50 | 081059012 |

# Robur

## 8109

Tendeur à deux chapes en acier allié galvanisé à chaud

CE

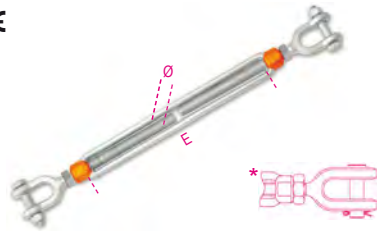

### CARACTÉRISTIQUES TECHNIQUES

- coefficient de sécurité : 5
- traitement thermique cage : normalisation
- traitement thermique chapes : bonification

### ANALYSES DE LABORATOIRE

- analyse chimique

- essai de traction

### CERTIFICATS DISPONIBLES

- Spécification produit
- Rapport d'essai type 2.2 UNI EN10204

| ØxE<br>"   | ≈<br>mm | WLL<br>kg | €      | 🔧 | 🚚         |
|------------|---------|-----------|--------|---|-----------|
| 3/8x6      | M10x150 | 540       | 19,90  | 5 | 081090010 |
| 1/2x6      | M12x150 | 1000      | 33,50  | 5 | 081090011 |
| 1/2x9      | M12x230 | 1000      | 39,00  | 5 | 081090012 |
| 1/2x12     | M12x300 | 1000      | 50,00  | 5 | 081090013 |
| 5/8x6      | M16x150 | 1590      | 60,00  | 2 | 081090015 |
| 5/8x9      | M16x230 | 1590      | 71,00  | 2 | 081090016 |
| 5/8X12     | M16X300 | 1590      | 79,50  | 2 | 081090017 |
| 3/4x6      | M20x150 | 2360      | 83,50  | 2 | 081090018 |
| 3/4x9      | M20x230 | 2360      | 97,50  | 2 | 081090020 |
| 3/4x12     | M20x300 | 2360      | 108,50 | 2 | 081090019 |
| 3/4x18     | M20x460 | 2360      | 129,00 | 2 | 081090021 |
| 7/8x12     | M22x300 | 3270      | 162,50 | 1 | 081090022 |
| 7/8x18     | M22x460 | 3270      | 196,50 | 1 | 081090023 |
| 1x6        | M24x150 | 4540      | 161,00 | 1 | 081090024 |
| 1x12       | M24x300 | 4540      | 230,50 | 1 | 081090025 |
| 1x18       | M24x460 | 4540      | 267,00 | 1 | 081090026 |
| * 1.1/4x12 | M33x300 | 6900      | 375,00 | 1 | 081090031 |
| * 1.1/4x18 | M33x460 | 6900      | 420,00 | 1 | 081090032 |
| * 1.1/4x24 | M33x610 | 6900      | 582,00 | 1 | 081090033 |
| * 1.1/2x12 | M39x300 | 9710      | 543,00 | 1 | 081090034 |
| * 1.1/2x18 | M39x460 | 9710      | 622,00 | 1 | 081090038 |
| * 1.1/2x24 | M39x610 | 9710      | 745,00 | 1 | 081090039 |
| * 1.3/4X18 | M45x460 | 12700     | 907,00 | 1 | 081090036 |

formats de vente spéciaux pour libre service

| ØxE<br>" | 🔧 | €     | 🚚         |
|----------|---|-------|-----------|
| 3/8x6    | 1 | 21,30 | 081099010 |
| 1/2x9    | 1 | 40,00 | 081099012 |

## 8110

Tendeur oeillet et chape à haute résistance zingué à chaud

CE

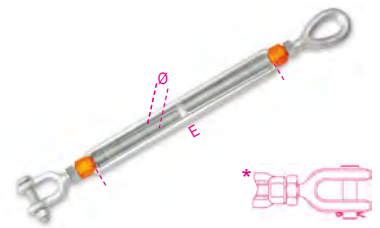

### CARACTÉRISTIQUES TECHNIQUES

- Coefficient de sécurité : 5
- Traitement thermique cage : normalisation
- Traitement thermique chapes : bonification

### ANALYSES DE LABORATOIRE

- analyse chimique

- essai de traction

### CERTIFICATS DISPONIBLES

- Spécification produit
- Rapport d'essai type 2.2 UNI EN10204
- Certificat de contrôle type 3.1 UNI EN10204
- Déclaration de Conformité CE

| ØxE<br>"  | ≈<br>mm | WLL<br>kg | €      | 🔧 | 🚚         |
|-----------|---------|-----------|--------|---|-----------|
| 3/8x6     | M10X150 | 540       | 15,00  | 5 | 081100004 |
| 1/2x6     | M12x150 | 1000      | 28,50  | 5 | 081100006 |
| 1/2x9     | M12x230 | 1000      | 36,00  | 5 | 081100010 |
| 5/8x6     | M16x150 | 1590      | 50,00  | 2 | 081100014 |
| 5/8x9     | M16X230 | 1590      | 58,50  | 2 | 081100015 |
| 5/8x12    | M16x300 | 1590      | 68,00  | 2 | 081100016 |
| 3/4x6     | M20x150 | 2360      | 73,50  | 2 | 081100019 |
| 3/4x9     | M20x230 | 2360      | 85,50  | 2 | 081100020 |
| 3/4x12    | M20x300 | 2360      | 97,00  | 2 | 081100021 |
| 7/8x12    | M22x300 | 3270      | 141,50 | 1 | 081100022 |
| 1x6       | M24x150 | 4540      | 145,00 | 1 | 081100027 |
| 1x12      | M24x300 | 4540      | 207,50 | 1 | 081100029 |
| *1.1/4x12 | M33x300 | 6900      | 346,00 | 1 | 081100034 |
| *1.1/4x18 | M33X460 | 6900      | 411,00 | 1 | 081100035 |
| *1.1/4x24 | M33X610 | 6900      | 360,00 | 1 | 081100036 |
| *1.1/2x12 | M39x300 | 9710      | 486,00 | 1 | 081100038 |
| *1.1/2x18 | M39x460 | 9710      | 550,00 | 1 | 081100039 |
| *1.3/4x18 | M45x460 | 12700     | 838,00 | 1 | 081100044 |

\* Fourche avec axe traversant et goupille

# Robur

# Robur



## TENDEURS



La conception originale des tendeurs **Robur** est extrêmement populaire parmi les concepteurs et ingénieurs en structure italiens, basée sur des tolérances dimensionnelles précises, des valeurs de résistance supérieures aux modèles DIN 1480 ainsi qu'une traçabilité garantie à la fois par le fabricant et par le code d'identification sur les corps.

Une galvanisation électrolytique qualitative, avec des dépôts uniformes sans chrome, se traduit par une bonne résistance aux intempéries et un aspect soigné des éléments structurels exposés.



### 8005Z

Tendeur à deux œillets, zingué

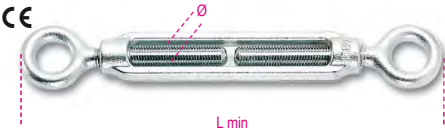

#### CARACTÉRISTIQUES TECHNIQUES

- coefficient de sécurité : 4
- ANALYSES DE LABORATOIRE
- analyse chimique
- essai de traction
- CERTIFICATS DISPONIBLES
- Spécification produit
- Rapport d'essai type 2.2 UNI EN10204
- Déclaration de Conformité CE

| Ø mm | ≈      | L min mm | WFL kg | €      | 📦   | 🚚         |
|------|--------|----------|--------|--------|-----|-----------|
| M5   | 3/16   | 118      | 115    | 2,52   | 400 | 080050105 |
| M6   | 1/4    | 130      | 160    | 2,93   | 300 | 080050106 |
| M8   | 5/16   | 158      | 300    | 4,50   | 200 | 080050108 |
| M10  | 3/8    | 192      | 470    | 6,45   | 100 | 080050110 |
| M11  | 7/16   | 206      | 580    | 8,60   | 80  | 080050111 |
| M12  | 1/2    | 226      | 690    | 9,60   | 60  | 080050112 |
| M14  | 9/16   | 256      | 940    | 13,50  | 15  | 080050114 |
| M16  | 5/8    | 290      | 1290   | 19,90  | 10  | 080050116 |
| M18  | 11/16  | 358      | 1660   | 30,00  | 1   | 080050118 |
| M20  | 3/4    | 358      | 2130   | 35,00  | 1   | 080050120 |
| M22  | 7/8    | 400      | 2630   | 45,50  | 1   | 080050122 |
| M24  | 1"     | 436      | 3060   | 57,00  | 1   | 080050124 |
| M27  | 1 1/8  | 474      | 4000   | 81,00  | 1   | 080050125 |
| M30  | 1 3/16 | 498      | 4860   | 98,00  | 1   | 080050130 |
| M33  | 1 1/4  | 516      | 6040   | 112,50 | 1   | 080050126 |
| M36  | 1 3/8  | 532      | 6500   | 141,50 | 1   | 080050136 |
| M39  | 1 1/2  | 544      | 7900   | 168,00 | 1   | 080050139 |

Filetage whitworth jusqu'à épauement des stocks  
Nouveaux lots avec filetage métrique

## Emballages spéciaux



| Ø mm | ≈    | 📦  | €      | 🚚           |
|------|------|----|--------|-------------|
| M5   | 3/16 | 30 | 85,00  | 1 080050705 |
| M6   | 1/4  | 30 | 99,00  | 1 080050706 |
| M8   | 5/16 | 20 | 101,00 | 1 080050708 |
| M10  | 3/8  | 15 | 109,00 | 1 080050710 |
| M11  | 7/16 | 15 | 145,00 | 1 080050711 |
| M12  | 1/2  | 15 | 162,00 | 1 080050712 |

formats de vente spéciaux pour libre service



| Ø mm | 📦 | €     | 🚚           |
|------|---|-------|-------------|
| M5   | 2 | 6,00  | 1 080059305 |
| M6   | 2 | 6,85  | 1 080059306 |
| M8   | 1 | 5,70  | 1 080059108 |
| M10  | 1 | 7,55  | 1 080059110 |
| M11  | 1 | 9,75  | 1 080059111 |
| M12  | 1 | 10,90 | 1 080059112 |
| M14  | 1 | 14,00 | 1 080059114 |
| M16  | 1 | 20,90 | 1 080059116 |

### 8005TZ

Tendeur à deux œillets, cage en tube galvanisé



#### CARACTÉRISTIQUES TECHNIQUES

- coefficient de sécurité : 4
- ANALYSES DE LABORATOIRE
- analyse chimique
- essai de traction
- CERTIFICATS DISPONIBLES
- Spécification produit
- Rapport d'essai type 2.2 UNI EN10204
- Déclaration de Conformité CE

| Ø mm | ≈      | WFL kg | €      | 📦  | 🚚         |
|------|--------|--------|--------|----|-----------|
| M12  | 1/2    | 690    | 13,10  | 15 | 080050512 |
| M16  | 5/8    | 1290   | 22,10  | 1  | 080050516 |
| M20  | 3/4    | 2130   | 35,50  | 1  | 080050520 |
| M24  | 1"     | 3060   | 59,50  | 1  | 080050524 |
| M27  | 1 1/8  | 4000   | 80,00  | 1  | 080050527 |
| M30  | 1 3/16 | 4860   | 93,50  | 1  | 080050530 |
| M36  | 1 3/8  | 6500   | 152,50 | 1  | 080050536 |

formats de vente spéciaux pour libre service



| Ø mm | 📦 | €     | 🚚           |
|------|---|-------|-------------|
| M12  | 1 | 15,40 | 1 080059512 |



### 8006Z

Tendeur œillet et crochet, zingué

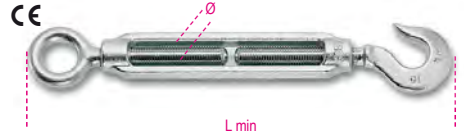

#### CARACTÉRISTIQUES TECHNIQUES

- coefficient de sécurité : 4
- ANALYSES DE LABORATOIRE
- analyse chimique
- essai de traction
- CERTIFICATS DISPONIBLES
- Spécification produit
- Rapport d'essai type 2.2 UNI EN10204
- Déclaration de Conformité CE

| Ø mm | ≈     | L min mm | WFL kg | €     | 📦   | 🚚         |
|------|-------|----------|--------|-------|-----|-----------|
| M5   | 3/16  | 121      | 25     | 2,65  | 400 | 080060105 |
| M6   | 1/4   | 132      | 45     | 2,93  | 250 | 080060106 |
| M8   | 5/16  | 170      | 95     | 4,55  | 180 | 080060108 |
| M10  | 3/8   | 204      | 140    | 6,60  | 100 | 080060110 |
| M11  | 7/16  | 221      | 165    | 8,95  | 15  | 080060111 |
| M12  | 1/2   | 244      | 300    | 10,30 | 15  | 080060112 |
| M14  | 9/16  | 284      | 420    | 15,30 | 10  | 080060114 |
| M16  | 5/8   | 322      | 570    | 22,80 | 1   | 080060116 |
| M18  | 11/16 | 373      | 700    | 34,50 | 1   | 080060118 |
| M20  | 3/4   | 391      | 900    | 40,00 | 1   | 080060120 |
| M22  | 7/8   | 433      | 1100   | 52,00 | 1   | 080060122 |
| M24  | 1"    | 470      | 1300   | 70,50 | 1   | 080060124 |
| M27  | 1 1/8 | 503      | 2300   | 95,50 | 1   | 080060127 |

## Emballages spéciaux



| Ø mm | ≈    | 📦  | €      | 🚚           |
|------|------|----|--------|-------------|
| M5   | 3/16 | 30 | 89,50  | 1 080060705 |
| M6   | 1/4  | 30 | 99,00  | 1 080060706 |
| M8   | 5/16 | 20 | 102,50 | 1 080060708 |
| M10  | 3/8  | 15 | 111,50 | 1 080060710 |

formats de vente spéciaux pour libre service



| Ø mm | 📦 | €     | 🚚           |
|------|---|-------|-------------|
| M5   | 2 | 6,80  | 1 080069305 |
| M6   | 2 | 7,65  | 1 080069306 |
| M8   | 1 | 5,80  | 1 080069108 |
| M10  | 1 | 7,95  | 1 080069110 |
| M11  | 1 | 10,20 | 1 080069111 |
| M12  | 1 | 11,50 | 1 080069112 |
| M14  | 1 | 16,50 | 1 080069114 |

# 8007Z

Tendeur à deux crochets, zingué

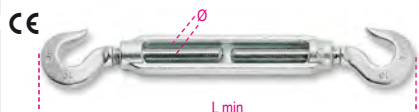

## CARACTÉRISTIQUES TECHNIQUES

- coefficient de sécurité : 4
- ANALYSES DE LABORATOIRE
- analyse chimique
- essai de traction
- CERTIFICATS DISPONIBLES
- Spécification produit
- Rapport d'essai type 2.2 UNI EN10204
- Déclaration de Conformité CE

| Ø mm | ≈     | L min mm | WFL kg | €      |    |           |
|------|-------|----------|--------|--------|----|-----------|
| M5   | 3/16  | 124      | 25     | 2,93   | 30 | 080070105 |
| M6   | 1/4   | 134      | 45     | 3,30   | 30 | 080070106 |
| M8   | 5/16  | 181      | 95     | 4,80   | 20 | 080070108 |
| M10  | 3/8   | 211      | 140    | 7,00   | 15 | 080070110 |
| M11  | 7/16  | 231      | 165    | 9,45   | 15 | 080070111 |
| M12  | 1/2   | 262      | 300    | 11,30  | 15 | 080070112 |
| M14  | 9/16  | 312      | 420    | 17,30  | 1  | 080070114 |
| M16  | 5/8   | 354      | 570    | 26,00  | 1  | 080070116 |
| M18  | 11/16 | 388      | 700    | 36,50  | 1  | 080070118 |
| M20  | 3/4   | 424      | 900    | 46,00  | 1  | 080070120 |
| M22  | 7/8   | 466      | 1100   | 58,00  | 1  | 080070122 |
| M24  | 1"    | 504      | 1300   | 81,00  | 1  | 080070124 |
| M27  | 1 1/8 | 532      | 2300   | 106,00 | 1  | 080070127 |

formats de vente spéciaux pour libre service

| Ø mm |   | €     |   |           |
|------|---|-------|---|-----------|
| M5   | 2 | 7,10  | 1 | 080079305 |
| M6   | 2 | 7,65  | 1 | 080079306 |
| M8   | 1 | 5,75  | 1 | 080079108 |
| M10  | 1 | 7,80  | 1 | 080079110 |
| M11  | 1 | 10,50 | 1 | 080079111 |
| M12  | 1 | 12,40 | 1 | 080079112 |

# 8008N

Tendeur à deux tiges à souder, noir

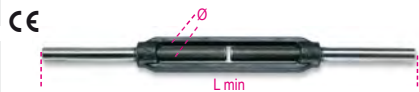

## CARACTÉRISTIQUES TECHNIQUES

- coefficient de sécurité : 4
- ANALYSES DE LABORATOIRE
- analyse chimique
- essai de traction
- CERTIFICATS DISPONIBLES
- Spécification produit
- Rapport d'essai type 2.2 UNI EN10204
- Déclaration de Conformité CE

| Ø mm | ≈        | L min mm | WFL kg | €      |    |           |
|------|----------|----------|--------|--------|----|-----------|
| M5   | 3/16     | 160      | 115    | 2,46   | 30 | 080080205 |
| M6   | 1/4      | 180      | 160    | 2,52   | 30 | 080080206 |
| M8   | 5/16     | 210      | 300    | 3,65   | 20 | 080080208 |
| M10  | 3/8      | 250      | 470    | 5,15   | 15 | 080080210 |
| M12  | 1/2      | 280      | 690    | 7,05   | 15 | 080080212 |
| M14  | 9/16     | 340      | 940    | 10,20  | 5  | 080080214 |
| M16  | 5/8      | 380      | 1290   | 14,00  | 5  | 080080216 |
| M18  | 11/16    | 410      | 1660   | 21,30  | 3  | 080080218 |
| M20  | 3/4      | 440      | 2130   | 24,80  | 3  | 080080220 |
| M22  | 7/8      | 480      | 2630   | 34,50  | 2  | 080080222 |
| M24  | 1"       | 520      | 3060   | 39,00  | 2  | 080080224 |
| M27  | 1 1/8    | 560      | 4000   | 63,00  | 1  | 080080227 |
| M30  | 1 1/3/16 | 560      | 4860   | 79,50  | 1  | 080080230 |
| M33  | 1 1/4    | 600      | 6040   | 85,50  | 1  | 080080233 |
| M36  | 1 3/8    | 600      | 6500   | 107,50 | 1  | 080080236 |
| M39  | 1 1/2    | 600      | 7900   | 124,00 | 1  | 080080239 |

Filetage whitworth jusqu'à épauement des stocks  
Nouveaux lots avec filetage métrique

formats de vente spéciaux pour libre service

| Ø mm |   | €     |   |           |
|------|---|-------|---|-----------|
| M5   | 2 | 6,90  | 1 | 080089305 |
| M6   | 2 | 7,00  | 1 | 080089306 |
| M8   | 1 | 5,15  | 1 | 080089208 |
| M10  | 1 | 6,80  | 1 | 080089210 |
| M12  | 1 | 8,65  | 1 | 080089212 |
| M14  | 1 | 12,00 | 1 | 080089214 |

# 8008TZN

Tendeur à deux tiges à souder, cage en tube DIN 1478, embouts noirs, corps galvanisé



## CARACTÉRISTIQUES TECHNIQUES

- coefficient de sécurité : 4
- ANALYSES DE LABORATOIRE
- analyse chimique
- essai de traction
- CERTIFICATS DISPONIBLES
- Spécification produit
- Rapport d'essai type 2.2 UNI EN10204
- Déclaration de Conformité CE

| Ø mm | ≈      | WFL kg | €      |    |           |
|------|--------|--------|--------|----|-----------|
| M12  | 1/2    | 690    | 9,60   | 10 | 080080512 |
| M16  | 5/8    | 1290   | 17,30  | 1  | 080080516 |
| M20  | 3/4    | 2130   | 26,00  | 1  | 080080520 |
| M24  | 1      | 3060   | 43,00  | 1  | 080080524 |
| M27  | 1 1/8  | 4000   | 65,50  | 1  | 080080527 |
| M30  | 1 3/16 | 4860   | 75,00  | 1  | 080080530 |
| M36  | 1 3/8  | 6500   | 122,00 | 1  | 080080536 |

# 8009Z

Tendeur à deux chapes, zingué



## CARACTÉRISTIQUES TECHNIQUES

- coefficient de sécurité : 4
- ANALYSES DE LABORATOIRE
- analyse chimique
- essai de traction
- CERTIFICATS DISPONIBLES
- Spécification produit
- Rapport d'essai type 2.2 UNI EN10204
- Déclaration de Conformité CE

| Ø mm | ≈      | L min mm | WFL kg | €      |    |           |
|------|--------|----------|--------|--------|----|-----------|
| M8   | 5/16   | 192      | 300    | 14,40  | 15 | 080090008 |
| M10  | 3/8    | 234      | 470    | 17,20  | 15 | 080090010 |
| M12  | 1/2    | 274      | 690    | 24,50  | 15 | 080090012 |
| M14  | 9/16   | 342      | 940    | 35,00  | 1  | 080090014 |
| M16  | 5/8    | 372      | 1290   | 40,50  | 1  | 080090016 |
| M18  | 11/16  | 406      | 1660   | 58,00  | 1  | 080090018 |
| M20  | 3/4    | 406      | 2130   | 61,50  | 1  | 080090020 |
| M22  | 7/8    | 466      | 2630   | 83,50  | 1  | 080090022 |
| M24  | 1"     | 486      | 3060   | 94,50  | 1  | 080090024 |
| M27  | 1 1/8  | 510      | 4000   | 146,50 | 1  | 080090027 |
| M30  | 1 3/16 | 566      | 4860   | 187,00 | 1  | 080090030 |

Packs spéciaux



| Ø mm | ≈    |   | €      |   |           |
|------|------|---|--------|---|-----------|
| M8   | 5/16 | 5 | 81,00  | 1 | 080090708 |
| M10  | 3/8  | 5 | 96,50  | 1 | 080090710 |
| M12  | 1/2  | 5 | 138,00 | 1 | 080090712 |

formats de vente spéciaux pour libre service

| Ø mm |   | €     |   |           |
|------|---|-------|---|-----------|
| M8   | 1 | 16,00 | 1 | 080099008 |
| M10  | 1 | 18,20 | 1 | 080099010 |
| M12  | 1 | 24,50 | 1 | 080099012 |

# 8009TZ

Ridoir à deux chapes  
DIN 1478  
galvanisé



## CARACTÉRISTIQUES TECHNIQUES

- coefficient de sécurité : 4
- ANALYSES DE LABORATOIRE
- analyse chimique
- essai de traction
- CERTIFICATS DISPONIBLES
- Spécification produit
- Rapport d'essai type 2.2 UNI EN10204
- Déclaration de Conformité CE

| Ø mm | ≈      | WFL kg | €      |    |           |
|------|--------|--------|--------|----|-----------|
| M12  | 1/2    | 690    | 22,80  | 10 | 080090512 |
| M16  | 5/8    | 1290   | 39,00  | 1  | 080090516 |
| M20  | 3/4    | 2130   | 55,00  | 1  | 080090520 |
| M24  | 1      | 3060   | 86,50  | 1  | 080090524 |
| M27  | 1 1/8  | 4000   | 119,00 | 1  | 080090527 |
| M30  | 1 3/16 | 4860   | 153,50 | 1  | 080090530 |

formats de vente spéciaux pour libre service

| Ø mm |   | €     |   |           |
|------|---|-------|---|-----------|
| M12  | 1 | 25,50 | 1 | 080099512 |

# Robur

## 8010Z

Tendeur œillet et chape, zingué



### CARACTÉRISTIQUES TECHNIQUES

- coefficient de sécurité : 4
- ANALYSES DE LABORATOIRE
- analyse chimique
- essai de traction
- CERTIFICATS DISPONIBLES
- Spécification produit
- Rapport d'essai type 2.2 UNI EN10204
- Déclaration de Conformité CE

| Ø mm | ≈      | L min mm | WFL kg | €      | 📦  | 🚚         |
|------|--------|----------|--------|--------|----|-----------|
| M8   | 5/16   | 175      | 300    | 8,70   | 20 | 080100008 |
| M10  | 3/8    | 215      | 470    | 11,00  | 15 | 080100010 |
| M12  | 1/2    | 250      | 690    | 16,40  | 10 | 080100012 |
| M14  | 9/16   | 299      | 940    | 22,50  | 10 | 080100014 |
| M16  | 5/8    | 331      | 1290   | 29,50  | 1  | 080100016 |
| M18  | 11/16  | 382      | 1660   | 45,00  | 1  | 080100018 |
| M20  | 3/4    | 382      | 2130   | 49,00  | 1  | 080100020 |
| M22  | 7/8    | 433      | 2630   | 66,00  | 1  | 080100022 |
| M24  | 1"     | 461      | 3060   | 77,00  | 1  | 080100024 |
| M27  | 1 1/8  | 492      | 4000   | 114,00 | 1  | 080100027 |
| M30  | 1 3/16 | 529      | 4860   | 146,50 | 1  | 080100030 |

formats de vente spéciaux pour libre service



| Ø mm | 📦 | €     | 🚚           |
|------|---|-------|-------------|
| M8   | 1 | 10,30 | 1 080109008 |
| M10  | 1 | 12,80 | 1 080109010 |
| M12  | 1 | 17,40 | 1 080109012 |
| M14  | 1 | 24,50 | 1 080109014 |

## 8010TZ

Tendeur œillet et chape cage en tube DIN 1478, zingué



### CARACTÉRISTIQUES TECHNIQUES

- coefficient de sécurité : 4
- ANALYSES DE LABORATOIRE
- analyse chimique
- essai de traction
- CERTIFICATS DISPONIBLES
- Spécification Produit
- Rapport d'essai type 2.2 UNI EN10204
- Déclaration de Conformité CE

| Ø mm | ≈      | WFL kg | €      | 📦  | 🚚         |
|------|--------|--------|--------|----|-----------|
| M12  | 1/2    | 690    | 17,90  | 10 | 080100612 |
| M16  | 5/8    | 1290   | 30,50  | 1  | 080100616 |
| M20  | 3/4    | 2130   | 46,50  | 1  | 080100620 |
| M24  | 1      | 3060   | 76,50  | 1  | 080100624 |
| M27  | 1.1/8  | 4000   | 107,00 | 1  | 080100627 |
| M30  | 1.3/16 | 4860   | 129,00 | 1  | 080100630 |

## 8011Z

Tendeurs à crochet et à chape galvanisé



### CARACTÉRISTIQUES TECHNIQUES

- Coefficient de sécurité : 4
- ANALYSE EN LABORATOIRE
- Analyse chimique
- Essai de traction
- CERTIFICATS DISPONIBLES
- Spécification de produit
- Rapport d'essai UNI EN10204 type 2.2
- Déclaration de conformité CE

| Ø mm | ≈     | L min mm | WFL kg | €     | 📦 | 🚚         |
|------|-------|----------|--------|-------|---|-----------|
| M12  | 1/2   | 270      | 300    | 11,00 | 1 | 080110112 |
| M16  | 5/8   | 360      | 570    | 21,50 | 1 | 080110116 |
| M20  | 3/4   | 420      | 900    | 35,50 | 1 | 080110120 |
| M24  | 1"    | 490      | 1300   | 60,00 | 1 | 080110124 |
| M27  | 1 1/8 | 500      | 2300   | 83,00 | 1 | 080110127 |

## 8011TZ

Tendeurs à crochet et à chape galvanisé DIN 1478



### CARACTÉRISTIQUES TECHNIQUES

- Coefficient de sécurité : 4
- ANALYSE EN LABORATOIRE
- Analyse chimique
- Essai de traction
- CERTIFICATS DISPONIBLES
- Spécification de produit
- Rapport d'essai UNI EN10204 type 2.2
- Déclaration de conformité CE

| Ø mm | ≈     | L min mm | WFL kg | €     | 📦 | 🚚         |
|------|-------|----------|--------|-------|---|-----------|
| M12  | 1/2   | 260      | 300    | 12,50 | 1 | 080110612 |
| M16  | 5/8   | 350      | 570    | 23,50 | 1 | 080110616 |
| M20  | 3/4   | 400      | 900    | 35,00 | 1 | 080110620 |
| M24  | 1"    | 490      | 1300   | 60,00 | 1 | 080110624 |
| M27  | 1 1/8 | 500      | 2300   | 79,00 | 1 | 080110627 |

## 8001Z

Cage pour tendeurs, zinguée



### CARACTÉRISTIQUES TECHNIQUES

- coefficient de sécurité : 5
- code lot de fabrication
- ANALYSES DE LABORATOIRE
- analyse chimique
- essai de traction
- CERTIFICATS DISPONIBLES
- Spécification produit
- Rapport d'essai type 2.2 UNI EN10204
- Déclaration de Conformité CE

| Ø mm | ≈     | L mm | WFL kg | €     | 📦   | 🚚         |
|------|-------|------|--------|-------|-----|-----------|
| M5   | 3/16  | 80   | 115    | 1,54  | 100 | 080010105 |
| M6   | 1/4   | 80   | 160    | 1,61  | 100 | 080010106 |
| M8   | 5/16  | 105  | 300    | 2,52  | 25  | 080010108 |
| M10  | 3/8   | 125  | 470    | 3,30  | 20  | 080010110 |
| M11  | 7/16  | 135  | 580    | 4,00  | 15  | 080010111 |
| M12  | 1/2   | 140  | 690    | 4,35  | 20  | 080010112 |
| M14  | 9/16  | 170  | 940    | 6,05  | 15  | 080010114 |
| M16  | 5/8   | 190  | 1290   | 8,25  | 15  | 080010116 |
| M18  | 11/16 | 205  | 1660   | 13,10 | 10  | 080010118 |

| Ø mm | ≈      | L mm | WFL kg | €     | 📦  | 🚚         |
|------|--------|------|--------|-------|----|-----------|
| M20  | 3/4    | 220  | 2130   | 15,20 | 10 | 080010120 |
| M22  | 7/8    | 240  | 2630   | 19,20 | 8  | 080010122 |
| M24  | 1"     | 260  | 3060   | 23,40 | 5  | 080010124 |
| M27  | 1 1/8  | 270  | 4000   | 37,00 | 1  | 080010127 |
| M30  | 1 3/16 | 280  | 4860   | 46,50 | 1  | 080010130 |
| M33  | 1 1/4  | 290  | 6040   | 51,00 | 1  | 080010133 |
| M36  | 1 3/8  | 300  | 6500   | 65,50 | 1  | 080010136 |
| M39  | 1 1/2  | 300  | 7900   | 78,00 | 1  | 080010139 |

Filetage whitworth jusqu'à épauement des stocks  
Nouveaux lots avec filetage métrique

formats de vente spéciaux pour libre service



| Ø mm | 📦 | €     | 🚚           |
|------|---|-------|-------------|
| M5   | 2 | 4,65  | 1 080019305 |
| M6   | 2 | 5,05  | 1 080019306 |
| M8   | 1 | 4,00  | 1 080019108 |
| M10  | 1 | 4,70  | 1 080019110 |
| M11  | 1 | 5,65  | 1 080019111 |
| M12  | 1 | 5,85  | 1 080019112 |
| M14  | 1 | 7,80  | 1 080019114 |
| M16  | 1 | 9,90  | 1 080019116 |
| M18  | 1 | 14,60 | 1 080019118 |
| M20  | 1 | 16,50 | 1 080019120 |
| M22  | 1 | 20,80 | 1 080019122 |
| M24  | 1 | 24,90 | 1 080019124 |

## 8001TZ

Cage en tube pour tendeurs, galvanisé



DIN 1478

### CARACTÉRISTIQUES TECHNIQUES

- coefficient de sécurité : 5
- code lot de fabrication
- ANALYSES DE LABORATOIRE
- analyse chimique
- essai de traction
- CERTIFICATS DISPONIBLES
- Spécification produit
- Rapport d'essai type 2.2 UNI EN10204
- Déclaration de Conformité CE

| Ø mm  | ≈      | L mm | WFL kg | €     | 📦  | 🚚         |
|-------|--------|------|--------|-------|----|-----------|
| M12   | 1/2    | 125  | 690    | 7,10  | 10 | 080010512 |
| M16   | 5/8    | 170  | 1290   | 10,90 | 5  | 080010516 |
| M20   | 3/4    | 200  | 2130   | 14,30 | 5  | 080010520 |
| M24   | 1      | 255  | 3060   | 25,50 | 3  | 080010524 |
| * M27 | 1.1/8  | 255  | 4000   | 34,50 | 1  | 080010527 |
| M30   | 1.3/16 | 255  | 4860   | 38,50 | 1  | 080010530 |
| M36   | 1.3/8  | 295  | 6500   | 69,00 | 1  | 080010536 |
| M42   | 1.5/8  | 330  | 9700   | 97,50 | 1  | 080010542 |

\*Tailles non prévues par la norme

formats de vente spéciaux pour libre service



| Ø mm | 📦 | €     | 🚚           |
|------|---|-------|-------------|
| M12  | 1 | 8,60  | 1 080019512 |
| M16  | 1 | 12,00 | 1 080019516 |
| M20  | 1 | 15,70 | 1 080019520 |
| M24  | 1 | 26,50 | 1 080019524 |

## 8002ZD

Ceillet pour tendeurs filetage à droite zingué

Sur demande, avec filetage à gauche

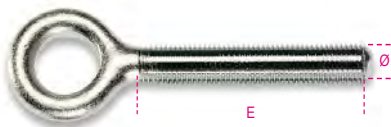

### CARACTÉRISTIQUES TECHNIQUES

- coefficient de sécurité : 4
- ANALYSES DE LABORATOIRE
- analyse chimique
- essai de traction
- CERTIFICATS DISPONIBLES
- Spécification produit
- Rapport d'essai type 2.2 UNI EN10204

| Ø<br>mm | ≈<br>" | E<br>mm | WFL<br>kg | €     |     |           |
|---------|--------|---------|-----------|-------|-----|-----------|
| M5      | 3/16   | 37      | 115       | 0,54  | 200 | 080020105 |
| M6      | 1/4    | 40      | 160       | 0,66  | 150 | 080020106 |
| M8      | 5/16   | 52      | 300       | 0,96  | 100 | 080020108 |
| M10     | 3/8    | 60      | 470       | 1,54  | 100 | 080020110 |
| M11     | 7/16   | 65      | 580       | 2,18  | 1   | 080020111 |
| M12     | 1/2    | 72      | 690       | 2,71  | 50  | 080020112 |
| M14     | 9/16   | 85      | 940       | 3,40  | 1   | 080020114 |
| M16     | 5/8    | 95      | 1290      | 5,65  | 1   | 080020116 |
| M18     | 11/16  | 103     | 1660      | 8,25  | 1   | 080020118 |
| M20     | 3/4    | 110     | 2130      | 9,25  | 1   | 080020120 |
| M22     | 7/8    | 120     | 2630      | 13,50 | 1   | 080020122 |
| M24     | 1"     | 130     | 3060      | 17,20 | 1   | 080020124 |
| M27     | 1 1/8  | 135     | 4000      | 23,60 | 1   | 080020127 |
| M30     | 1 3/16 | 140     | 4860      | 27,50 | 1   | 080020130 |
| M33     | 1 1/4  | 148     | 6040      | 34,00 | 1   | 080020133 |
| M36     | 1 3/8  | 150     | 6500      | 40,50 | 1   | 080020198 |
| M39     | 1 1/2  | 150     | 7900      | 47,50 | 1   | 080020199 |

Filetage whitworth jusqu'à épauement des stocks  
Nouveaux lots avec filetage métrique

| Ø<br>mm | ≈<br>" | E<br>mm | WFL<br>kg | €     |   |           |
|---------|--------|---------|-----------|-------|---|-----------|
| M5      | 3/16   | 37      | 115       | 0,54  | 1 | 080020305 |
| M6      | 1/4    | 40      | 160       | 0,66  | 1 | 080020306 |
| M8      | 5/16   | 52      | 300       | 0,96  | 1 | 080020308 |
| M10     | 3/8    | 60      | 470       | 1,54  | 1 | 080020310 |
| M11     | 7/16   | 65      | 580       | 2,18  | 1 | 080020311 |
| M12     | 1/2    | 72      | 690       | 2,71  | 1 | 080020312 |
| M14     | 9/16   | 85      | 940       | 3,40  | 1 | 080020314 |
| M16     | 5/8    | 95      | 1290      | 5,65  | 1 | 080020316 |
| M18     | 11/16  | 103     | 1660      | 8,25  | 1 | 080020318 |
| M20     | 3/4    | 110     | 2130      | 9,25  | 1 | 080020320 |
| M22     | 7/8    | 120     | 2630      | 13,50 | 1 | 080020322 |
| M24     | 1"     | 130     | 3060      | 17,20 | 1 | 080020324 |
| M27     | 1 1/8  | 135     | 4000      | 23,60 | 1 | 080020327 |
| M30     | 1 3/16 | 140     | 4860      | 27,50 | 1 | 080020330 |
| M33     | 1 1/4  | 148     | 6040      | 34,00 | 1 | 080020333 |
| M36     | 1 3/8  | 150     | 6500      | 40,50 | 1 | 080020398 |
| M39     | 1 1/2  | 150     | 7900      | 47,50 | 1 | 080020399 |

# Robur

## 8003ZD

Crochet pour tendeurs filetage à droite zingué

Sur demande, avec filetage à gauche



### CARACTÉRISTIQUES TECHNIQUES

- coefficient de sécurité : 4
- ANALYSES DE LABORATOIRE
- analyse chimique
- essai de traction
- CERTIFICATS DISPONIBLES
- Spécification produit
- Rapport d'essai type 2.2 UNI EN10204

| Ø<br>mm | ≈<br>" | E<br>mm | WFL<br>kg | €     |     |           |
|---------|--------|---------|-----------|-------|-----|-----------|
| M5      | 3/16   | 40      | 25        | 0,71  | 150 | 080030105 |
| M6      | 1/4    | 40      | 45        | 0,80  | 120 | 080030106 |
| M8      | 5/16   | 52      | 95        | 1,19  | 100 | 080030108 |
| M10     | 3/8    | 60      | 140       | 2,10  | 70  | 080030110 |
| M11     | 7/16   | 65      | 165       | 2,87  | 1   | 080030111 |
| M12     | 1/2    | 70      | 300       | 3,70  | 30  | 080030112 |
| M14     | 9/16   | 85      | 420       | 5,65  | 1   | 080030114 |
| M16     | 5/8    | 95      | 570       | 8,40  | 1   | 080030116 |
| M18     | 11/16  | 103     | 700       | 11,30 | 1   | 080030118 |
| M20     | 3/4    | 110     | 900       | 15,40 | 1   | 080030120 |
| M22     | 7/8    | 120     | 1100      | 19,90 | 1   | 080030122 |
| M24     | 1"     | 130     | 1300      | 30,00 | 1   | 080030124 |
| M27     | 1 1/8  | 135     | 2300      | 36,50 | 1   | 080030127 |

| Ø<br>mm | ≈<br>" | WFL<br>kg | E<br>mm | €     |   |           |
|---------|--------|-----------|---------|-------|---|-----------|
| M5      | 3/16   | 40        | 25      | 0,71  | 1 | 080030305 |
| M6      | 1/4    | 40        | 45      | 0,80  | 1 | 080030306 |
| M8      | 5/16   | 52        | 95      | 1,19  | 1 | 080030308 |
| M10     | 3/8    | 60        | 140     | 2,10  | 1 | 080030310 |
| M11     | 7/16   | 65        | 165     | 2,87  | 1 | 080030311 |
| M12     | 1/2    | 70        | 300     | 3,70  | 1 | 080030312 |
| M14     | 9/16   | 85        | 420     | 5,65  | 1 | 080030314 |
| M16     | 5/8    | 95        | 570     | 8,40  | 1 | 080030316 |
| M18     | 11/16  | 103       | 700     | 11,30 | 1 | 080030318 |
| M20     | 3/4    | 110       | 900     | 15,40 | 1 | 080030320 |
| M22     | 7/8    | 120       | 1100    | 19,90 | 1 | 080030322 |
| M24     | 1"     | 130       | 1300    | 30,00 | 1 | 080030324 |
| M27     | 1 1/8  | 135       | 2300    | 36,50 | 1 | 080030327 |

## 8004ND

Tige pour tendeurs filetage à droite - noir

Sur demande avec filetage à gauche



### CARACTÉRISTIQUES TECHNIQUES

- coefficient de sécurité : 4
- ANALYSES DE LABORATOIRE
- analyse chimique
- essai de traction
- CERTIFICATS DISPONIBLES
- Spécification produit
- Rapport d'essai type 2.2 UNI EN10204

| Ø<br>mm | ≈<br>" | E<br>mm | WFL<br>kg | €     |   |           |
|---------|--------|---------|-----------|-------|---|-----------|
| M5      | 3/16   | 40      | 115       | 0,56  | 1 | 080040005 |
| M6      | 1/4    | 44      | 160       | 0,66  | 1 | 080040006 |
| M8      | 5/16   | 53      | 300       | 0,77  | 1 | 080040008 |
| M10     | 3/8    | 63      | 470       | 1,14  | 1 | 080040010 |
| M12     | 1/2    | 70      | 690       | 1,88  | 1 | 080040012 |
| M14     | 9/16   | 85      | 940       | 2,59  | 1 | 080040014 |
| M16     | 5/8    | 95      | 1290      | 3,60  | 1 | 080040016 |
| M18     | 11/16  | 103     | 1660      | 4,85  | 1 | 080040018 |
| M20     | 3/4    | 110     | 2130      | 6,05  | 1 | 080040020 |
| M22     | 7/8    | 120     | 2630      | 7,55  | 1 | 080040022 |
| M24     | 1"     | 130     | 3060      | 10,70 | 1 | 080040024 |
| M27     | 1 1/8  | 135     | 4000      | 17,10 | 1 | 080040027 |
| M30     | 1 3/16 | 140     | 4860      | 21,00 | 1 | 080040030 |
| M33     | 1 1/4  | 150     | 6040      | 21,70 | 1 | 080040033 |
| M36     | 1 3/8  | 150     | 6500      | 28,50 | 1 | 080040098 |
| M39     | 1 1/2  | 150     | 7900      | 30,50 | 1 | 080040099 |

Filetage whitworth jusqu'à épauement des stocks  
Nouveaux lots avec filetage métrique

| Ø<br>mm | ≈<br>" | E<br>mm | WFL<br>kg | €     |   |           |
|---------|--------|---------|-----------|-------|---|-----------|
| M5      | 3/16   | 40      | 115       | 0,56  | 1 | 080040105 |
| M6      | 1/4    | 44      | 160       | 0,66  | 1 | 080040106 |
| M8      | 5/16   | 53      | 300       | 0,77  | 1 | 080040108 |
| M10     | 3/8    | 63      | 470       | 1,14  | 1 | 080040110 |
| M12     | 1/2    | 70      | 690       | 1,88  | 1 | 080040112 |
| M14     | 9/16   | 85      | 940       | 2,59  | 1 | 080040114 |
| M16     | 5/8    | 95      | 1290      | 3,60  | 1 | 080040116 |
| M18     | 11/16  | 103     | 1660      | 4,85  | 1 | 080040118 |
| M20     | 3/4    | 110     | 2130      | 6,05  | 1 | 080040120 |
| M22     | 7/8    | 120     | 2630      | 7,55  | 1 | 080040122 |
| M24     | 1"     | 130     | 3060      | 10,70 | 1 | 080040124 |
| M27     | 1 1/8  | 135     | 4000      | 17,10 | 1 | 080040127 |
| M30     | 1 3/16 | 140     | 4860      | 21,00 | 1 | 080040130 |
| M33     | 1 1/4  | 150     | 6040      | 21,70 | 1 | 080040133 |
| M36     | 1 3/8  | 150     | 6500      | 28,50 | 1 | 080040198 |
| M39     | 1 1/2  | 150     | 7900      | 30,50 | 1 | 080040199 |

# Robur

# Robur

## 8009FD

Chape pour tendeurs  
filetage à droite - galvanisée



### CARACTÉRISTIQUES TECHNIQUES

- coefficient de sécurité : 4
- ANALYSES DE LABORATOIRE
  - analyse chimique
  - essai de traction
- CERTIFICATS DISPONIBLES
  - Spécification produit
  - Rapport d'essai type 2.2 UNI EN10204

| Ø<br>mm | ≈<br>mm | E<br>mm | WFL<br>kg | €     |   |           |
|---------|---------|---------|-----------|-------|---|-----------|
| M8      | 5/16    | 53      | 300       | 5,95  | 1 | 080090208 |
| M10     | 3/8     | 63      | 470       | 7,00  | 1 | 080090210 |
| M12     | 1/2     | 70      | 690       | 9,45  | 1 | 080090212 |
| M14     | 9/16    | 85      | 940       | 13,10 | 1 | 080090214 |
| M16     | 5/8     | 95      | 1290      | 14,90 | 1 | 080090216 |
| M18     | 11/16   | 103     | 1660      | 21,00 | 1 | 080090218 |
| M20     | 3/4     | 110     | 2130      | 21,70 | 1 | 080090220 |
| M22     | 7/8     | 120     | 2630      | 30,50 | 1 | 080090222 |
| M24     | 1"      | 130     | 3060      | 36,00 | 1 | 080090224 |
| M27     | 1 1/8   | 135     | 4000      | 56,00 | 1 | 080090227 |
| M30     | 1 3/16  | 140     | 4860      | 72,00 | 1 | 080090230 |

chape pour tendeur à droite - zinguée

| Ø<br>mm | ≈<br>mm | WFL<br>kg | G<br>mm | €     |   |           |
|---------|---------|-----------|---------|-------|---|-----------|
| M8      | 5/16    | 53        | 300     | 5,95  | 1 | 080090408 |
| M10     | 3/8     | 63        | 470     | 7,00  | 1 | 080090410 |
| M12     | 1/2     | 70        | 690     | 9,45  | 1 | 080090412 |
| M14     | 9/16    | 85        | 940     | 13,10 | 1 | 080090414 |
| M16     | 5/8     | 95        | 1290    | 14,90 | 1 | 080090416 |
| M18     | 11/16   | 103       | 1660    | 21,00 | 1 | 080090418 |
| M20     | 3/4     | 110       | 2130    | 21,70 | 1 | 080090420 |
| M22     | 7/8     | 120       | 2630    | 30,50 | 1 | 080090422 |
| M24     | 1"      | 130       | 3060    | 36,00 | 1 | 080090424 |
| M27     | 1 1/8   | 135       | 4000    | 56,00 | 1 | 080090427 |
| M30     | 1 3/16  | 140       | 4860    | 72,00 | 1 | 080090430 |

## 8048

Chape mâle filetage à droite, noire



UNI 6058

| ØxL<br>mm | WFL<br>kg | F<br>mm | E<br>mm | €     |    |           |
|-----------|-----------|---------|---------|-------|----|-----------|
| M8x50     | 430       | 6       | 39      | 3,75  | 20 | 080480108 |
| M8x65     | 430       | 6       | 54      | 4,00  | 20 | 080480109 |
| M10x80    | 690       | 8       | 66      | 6,20  | 10 | 080480110 |
| M10x100   | 690       | 8       | 86      | 6,20  | 10 | 080480210 |
| M10x130   | 690       | 8       | 116     | 7,00  | 10 | 080480111 |
| M12x70    | 1020      | 10      | 53      | 6,45  | 8  | 080480212 |
| M12x95    | 1020      | 10      | 78      | 6,60  | 8  | 080480112 |
| M12x125   | 1020      | 10      | 108     | 8,10  | 8  | 080480113 |
| M14x110   | 1420      | 12      | 91      | 9,10  | 6  | 080480114 |
| M16x100   | 1980      | 14      | 79      | 7,55  | 6  | 080480115 |
| M16x130   | 1980      | 14      | 109     | 7,80  | 6  | 080480116 |
| M18x150   | 2390      | 16      | 126     | 17,60 | 2  | 080480118 |
| M20x160   | 3100      | 18      | 134     | 21,70 | 2  | 080480120 |
| M22x180   | 3890      | 18      | 152     | 34,50 | 1  | 080480122 |
| M24x200   | 4460      | 20      | 168     | 39,00 | 1  | 080480124 |
| M24x220   | 4460      | 20      | 188     | 41,50 | 1  | 080480125 |
| M27x220   | 5900      | 22      | 185     | 50,50 | 1  | 080480127 |

## 8302Z

Vis à œil pour chevilles filetage à droite  
zinguée



### CARACTÉRISTIQUES TECHNIQUES

- coefficient de sécurité : 4
- CERTIFICATS DISPONIBLES
  - Spécification produit
  - Rapport d'essai type 2.2 UNI EN10204

| Ø<br>mm | E<br>mm | F<br>mm | WFL<br>kg | €    |     |           |
|---------|---------|---------|-----------|------|-----|-----------|
| M5      | 48      | 8       | 115       | 0,60 | 200 | 083020005 |
| M6      | 55      | 10      | 160       | 0,73 | 150 | 083020006 |
| M8      | 60      | 12      | 300       | 0,98 | 100 | 083020008 |
| M10     | 73      | 14      | 470       | 1,67 | 100 | 083020010 |
| M12     | 90      | 17      | 690       | 3,30 | 50  | 083020012 |

Packs spéciaux



| Ø<br>mm | E<br>mm | WFL<br>kg | €     |   |           |
|---------|---------|-----------|-------|---|-----------|
| M5      | 48      | 100       | 67,50 | 1 | 083020705 |
| M6      | 55      | 75        | 61,50 | 1 | 083020706 |
| M8      | 60      | 50        | 55,00 | 1 | 083020708 |
| M10     | 73      | 50        | 94,00 | 1 | 083020710 |
| M12     | 90      | 25        | 93,00 | 1 | 083020712 |

## 8303Z

Crochet pour chevilles filetage à droite  
zingué



### CARACTÉRISTIQUES TECHNIQUES

- coefficient de sécurité : 4
- CERTIFICATS DISPONIBLES
  - Spécification produit
  - Rapport d'essai type 2.2 UNI EN10204

| Ø<br>mm | C<br>mm | E<br>mm | WFL<br>kg | €    |     |           |
|---------|---------|---------|-----------|------|-----|-----------|
| M5      | 6,0     | 48      | 25        | 0,71 | 120 | 083030005 |
| M6      | 8,0     | 55      | 45        | 0,77 | 100 | 083030006 |
| M8      | 10,0    | 60      | 95        | 1,25 | 75  | 083030008 |
| M10     | 12,5    | 73      | 140       | 2,10 | 50  | 083030010 |
| M12     | 16,0    | 90      | 220       | 3,55 | 20  | 083030012 |

Packs spéciaux



| Ø<br>mm | C<br>mm | WFL<br>kg | €     |   |           |
|---------|---------|-----------|-------|---|-----------|
| M5      | 6,0     | 60        | 48,00 | 1 | 083030705 |
| M6      | 8,0     | 50        | 43,50 | 1 | 083030706 |
| M8      | 10,0    | 30        | 42,00 | 1 | 083030708 |
| M10     | 12,5    | 25        | 59,00 | 1 | 083030710 |
| M12     | 16,0    | 10        | 40,00 | 1 | 083030712 |

## 8702N - 8702Z - 8702ZC

Cosse à presser en acier forgé,  
embout à sertir à œil  
noir



### CARACTÉRISTIQUES TECHNIQUES

- Code lot de fabrication
- ANALYSES DE LABORATOIRE
  - Analyse chimique
  - Essai de traction
- CERTIFICATS DISPONIBLES
  - Spécification produit
  - Rapport d'essai type 2.2 UNI EN10204
  - Certificat de contrôle type 3.1 UNI EN10204

| M  | ø B<br>mm | ø A<br>mm | ø D<br>mm | €      |   |           |
|----|-----------|-----------|-----------|--------|---|-----------|
| 6  | 6,8       | 13        | 19        | 50,50  | 1 | 087020106 |
| 8  | 8,8       | 20        | 22        | 60,50  | 1 | 087020108 |
| 9  | 9,8       | 20        | 22        | 60,50  | 1 | 087020109 |
| 10 | 10,8      | 20        | 22        | 60,50  | 1 | 087020110 |
| 11 | 11,8      | 25        | 27        | 75,00  | 1 | 087020111 |
| 12 | 12,8      | 25        | 27        | 75,00  | 1 | 087020112 |
| 13 | 13,8      | 25        | 27        | 75,00  | 1 | 087020113 |
| 14 | 14,8      | 32        | 32        | 104,00 | 1 | 087020114 |
| 15 | 15,9      | 32        | 32        | 104,00 | 1 | 087020115 |
| 16 | 17,0      | 32        | 32        | 104,00 | 1 | 087020116 |
| 18 | 19,0      | 39        | 37        | 134,50 | 1 | 087020118 |
| 19 | 20,0      | 39        | 37        | 134,50 | 1 | 087020119 |
| 20 | 21,1      | 39        | 37        | 134,50 | 1 | 087020120 |
| 22 | 23,2      | 43        | 43        | 187,00 | 1 | 087020122 |
| 24 | 25,4      | 50        | 52        | 216,00 | 1 | 087020124 |
| 25 | 26,4      | 50        | 52        | 216,00 | 1 | 087020125 |
| 26 | 27,4      | 50        | 52        | 216,00 | 1 | 087020126 |

Le pressage de la cosse nécessite de presses et de moules spéciaux et peut être effectué exclusivement par un personnel spécialisé.

8702Z galvanisé

| M  | ø B<br>mm | ø A<br>mm | ø D<br>mm | €      |   |           |
|----|-----------|-----------|-----------|--------|---|-----------|
| 6  | 6,8       | 13        | 19        | 52,50  | 1 | 087020306 |
| 8  | 8,8       | 20        | 22        | 64,00  | 1 | 087020308 |
| 9  | 9,8       | 20        | 22        | 64,00  | 1 | 087020309 |
| 10 | 10,8      | 20        | 22        | 64,00  | 1 | 087020310 |
| 11 | 11,8      | 25        | 27        | 78,00  | 1 | 087020311 |
| 12 | 12,8      | 25        | 27        | 78,00  | 1 | 087020312 |
| 13 | 13,8      | 25        | 27        | 78,00  | 1 | 087020313 |
| 14 | 14,8      | 32        | 32        | 109,50 | 1 | 087020314 |
| 15 | 15,9      | 32        | 32        | 109,50 | 1 | 087020315 |
| 16 | 17,0      | 32        | 32        | 109,50 | 1 | 087020316 |
| 18 | 19,0      | 39        | 37        | 141,50 | 1 | 087020318 |
| 19 | 20,0      | 39        | 37        | 141,50 | 1 | 087020319 |
| 20 | 21,1      | 39        | 37        | 141,50 | 1 | 087020320 |
| 22 | 23,2      | 43        | 43        | 194,00 | 1 | 087020322 |
| 24 | 25,4      | 50        | 52        | 225,50 | 1 | 087020324 |
| 25 | 26,4      | 50        | 52        | 225,50 | 1 | 087020325 |
| 26 | 27,4      | 50        | 52        | 225,50 | 1 | 087020326 |

8702ZC galvanisé à chaud

| M  | ø B<br>mm | ø A<br>mm | ø D<br>mm | €      |   |           |
|----|-----------|-----------|-----------|--------|---|-----------|
| 6  | 6,8       | 13        | 19        | 56,00  | 1 | 087020206 |
| 8  | 8,8       | 20        | 22        | 69,00  | 1 | 087020208 |
| 9  | 9,8       | 20        | 22        | 69,00  | 1 | 087020209 |
| 10 | 10,8      | 20        | 22        | 69,00  | 1 | 087020210 |
| 11 | 11,8      | 25        | 27        | 86,00  | 1 | 087020211 |
| 12 | 12,8      | 25        | 27        | 86,00  | 1 | 087020212 |
| 13 | 13,8      | 25        | 27        | 86,00  | 1 | 087020213 |
| 14 | 14,8      | 32        | 32        | 126,00 | 1 | 087020214 |
| 15 | 15,9      | 32        | 32        | 126,00 | 1 | 087020215 |
| 16 | 17,0      | 32        | 32        | 126,00 | 1 | 087020216 |
| 18 | 19,0      | 39        | 37        | 163,00 | 1 | 087020218 |
| 19 | 20,0      | 39        | 37        | 163,00 | 1 | 087020219 |
| 20 | 21,1      | 39        | 37        | 163,00 | 1 | 087020220 |
| 22 | 23,2      | 43        | 43        | 221,50 | 1 | 087020222 |
| 24 | 25,4      | 50        | 52        | 259,00 | 1 | 087020224 |
| 25 | 26,4      | 50        | 52        | 259,00 | 1 | 087020225 |
| 26 | 27,4      | 50        | 52        | 259,00 | 1 | 087020226 |

## 8709N - 8709Z - 8709ZC

Cossé à presser en acier forgé  
embout à sertir à chape  
noir



- CARACTÉRISTIQUES TECHNIQUES**
- Code lot de fabrication
- ANALYSES DE LABORATOIRE**
- Analyse chimique
  - Essai de traction
- CERTIFICATS DISPONIBLES**
- Spécification produit
  - Rapport d'essai type 2.2 UNI EN10204
  - Certificat de contrôle type 3.1 UNI EN10204

| M  | ø B<br>mm | ø A<br>mm | ø C<br>mm | €      |   |           |
|----|-----------|-----------|-----------|--------|---|-----------|
| 6  | 6,8       | 13        | 17        | 69,00  | 1 | 087090106 |
| 8  | 8,8       | 20        | 21        | 89,50  | 1 | 087090108 |
| 9  | 9,8       | 20        | 21        | 89,50  | 1 | 087090109 |
| 10 | 10,8      | 20        | 21        | 89,50  | 1 | 087090110 |
| 11 | 11,8      | 25        | 25        | 111,50 | 1 | 087090111 |
| 12 | 12,8      | 25        | 25        | 111,50 | 1 | 087090112 |
| 13 | 13,8      | 25        | 25        | 111,50 | 1 | 087090113 |
| 14 | 14,8      | 32        | 30        | 155,50 | 1 | 087090114 |
| 15 | 15,9      | 32        | 30        | 155,50 | 1 | 087090115 |
| 16 | 17,0      | 32        | 30        | 155,50 | 1 | 087090116 |
| 18 | 19,0      | 39        | 35        | 202,00 | 1 | 087090118 |
| 19 | 20,0      | 39        | 35        | 202,00 | 1 | 087090119 |
| 20 | 21,1      | 39        | 35        | 202,00 | 1 | 087090120 |
| 22 | 23,2      | 43        | 41        | 258,00 | 1 | 087090122 |
| 24 | 25,4      | 50        | 51        | 265,00 | 1 | 087090124 |
| 25 | 26,4      | 50        | 51        | 265,00 | 1 | 087090125 |
| 26 | 27,4      | 50        | 51        | 265,00 | 1 | 087090126 |

Le pressage de la cosse nécessite de presses et de moules spéciaux et peut être effectué exclusivement par un personnel spécialisé.

### 8709Z galvanisé

| M  | ø B<br>mm | ø A<br>mm | ø C<br>mm | €      |   |           |
|----|-----------|-----------|-----------|--------|---|-----------|
| 6  | 6,8       | 13        | 17        | 71,00  | 1 | 087090306 |
| 8  | 8,8       | 20        | 21        | 93,50  | 1 | 087090308 |
| 9  | 9,8       | 20        | 21        | 93,50  | 1 | 087090309 |
| 10 | 10,8      | 20        | 21        | 93,50  | 1 | 087090310 |
| 11 | 11,8      | 25        | 25        | 116,50 | 1 | 087090311 |
| 12 | 12,8      | 25        | 25        | 116,50 | 1 | 087090312 |
| 13 | 13,8      | 25        | 25        | 116,50 | 1 | 087090313 |
| 14 | 14,8      | 32        | 30        | 163,00 | 1 | 087090314 |
| 15 | 15,9      | 32        | 30        | 163,00 | 1 | 087090315 |
| 16 | 17,0      | 32        | 30        | 163,00 | 1 | 087090316 |
| 18 | 19,0      | 39        | 35        | 211,50 | 1 | 087090318 |
| 19 | 20,0      | 39        | 35        | 211,50 | 1 | 087090319 |
| 20 | 21,0      | 39        | 35        | 211,50 | 1 | 087090320 |
| 22 | 23,2      | 43        | 41        | 278,00 | 1 | 087090322 |
| 24 | 25,4      | 50        | 51        | 278,00 | 1 | 087090324 |
| 25 | 26,4      | 50        | 51        | 278,00 | 1 | 087090325 |
| 26 | 27,4      | 50        | 51        | 278,00 | 1 | 087090326 |

### 8709ZC galvanisé à chaud

| M  | ø B<br>mm | ø A<br>mm | ø C<br>mm | €      |   |           |
|----|-----------|-----------|-----------|--------|---|-----------|
| 6  | 6,8       | 13        | 17        | 73,50  | 1 | 087090206 |
| 8  | 8,8       | 20        | 21        | 98,50  | 1 | 087090208 |
| 9  | 9,8       | 20        | 21        | 98,50  | 1 | 087090209 |
| 10 | 10,8      | 20        | 21        | 98,50  | 1 | 087090210 |
| 11 | 11,8      | 25        | 25        | 127,00 | 1 | 087090211 |
| 12 | 12,8      | 25        | 25        | 127,00 | 1 | 087090212 |
| 13 | 13,8      | 25        | 25        | 127,00 | 1 | 087090213 |
| 14 | 14,8      | 32        | 30        | 184,00 | 1 | 087090214 |
| 15 | 15,9      | 32        | 30        | 184,00 | 1 | 087090215 |
| 16 | 17,0      | 32        | 30        | 184,00 | 1 | 087090216 |
| 18 | 19,0      | 39        | 35        | 234,50 | 1 | 087090218 |
| 19 | 20,0      | 39        | 35        | 234,50 | 1 | 087090219 |
| 20 | 21,1      | 39        | 35        | 234,50 | 1 | 087090220 |
| 22 | 23,2      | 43        | 41        | 300,00 | 1 | 087090222 |
| 24 | 25,4      | 50        | 51        | 329,00 | 1 | 087090224 |
| 25 | 26,4      | 50        | 51        | 329,00 | 1 | 087090225 |
| 26 | 27,4      | 50        | 51        | 329,00 | 1 | 087090226 |

## SERRRES-CABLES



Les serre-câbles professionnels permettent d'obtenir des passages pour câbles acier, et s'utilisent avec des systèmes d'arrimage et de tension. Contrairement à de nombreux produits disponibles dans le commerce, les serre-câbles Beta ne possèdent pas de corps en fonte.

En effet, afin d'assurer des performances mécaniques optimales lors de travaux lourds, les bases sont forgées à chaud et sont souvent plus lourdes que des pièces similaires.

Une galvanisation électrolytique qualitative, sans chrome, offre une bonne résistance à la corrosion et améliore son apparence. Au cours des plusieurs décennies de l'histoire de l'entreprise, tous ces points ont fait de l'article 8016 l'icône de la marque Robur, permettant aux serre-câbles « à l'italienne » de se démarquer dans le monde entier.

## 8015

Pince pour câble, type Américain,  
corps en acier,  
galvanisé à chaud

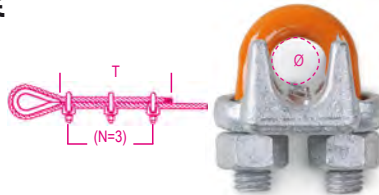

dimensioni EN 13411-5 tipo B

### DONNÉES TECHNIQUES

- code de traçabilité TESTS DE LABORATOIRE
- analyse chimique
- essai de couple CERTIFICATS DISPONIBLES
- Spécifications techniques du produit
- Rapport d'essai UNI EN10204 type 2.2
- Certificat de fabricant UNI EN13411-5
- Déclaration de conformité CE

| ø mm | ø"    | NxT   | Nm   | €     |    |           |
|------|-------|-------|------|-------|----|-----------|
| 8    | 5/16  | 3x133 | 40,7 | 2,52  | 12 | 080150808 |
| 10   | 3/8   | 3x165 | 61   | 3,55  | 12 | 080150810 |
| 13   | 1/2   | 3x292 | 88   | 5,45  | 6  | 080150813 |
| 16   | 5/8   | 3x305 | 129  | 7,70  | 6  | 080150816 |
| 20   | 3/4   | 4x460 | 176  | 10,50 | 6  | 080150820 |
| 22   | 7/8   | 4x480 | 305  | 16,70 | 6  | 080150822 |
| 26   | 1     | 5x660 | 305  | 18,20 | 5  | 080150826 |
| 30   | 1-1/8 | 6x860 | 305  | 19,50 | 2  | 080150830 |

## 8016

Serre-câble en acier, estampé à chaud  
zingué

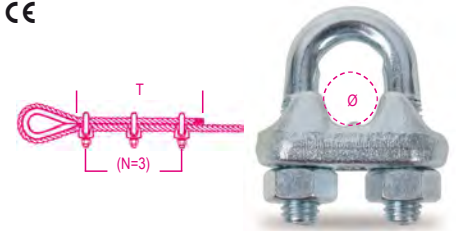

### ANALYSES DE LABORATOIRE

- analyse chimique
  - essai de couple de serrage
- CERTIFICATS DISPONIBLES**
- Spécification produit
  - Rapport d'essai type 2.2 UNI EN10204
  - Certificat de Conformité CE

| ø mm  | ø"     | N x T  | Nm     | €     |     |           |
|-------|--------|--------|--------|-------|-----|-----------|
| 3     | 1/8    | 3x80   | 1,53   | 0,69  | 500 | 080160003 |
| 5     | 3/16   | 3x110  | 3,02   | 0,87  | 300 | 080160005 |
| 6     | 1/4    | 3x120  | 5,19   | 0,96  | 200 | 080160006 |
| 8     | 5/16   | 5x210  | 5,19   | 1,19  | 150 | 080160008 |
| 10    | 3/8    | 5x240  | 12,54  | 1,78  | 70  | 080160010 |
| 11    | 7/16   | 5x260  | 12,54  | 1,92  | 70  | 080160011 |
| 12-13 | 1/2    | 5x300  | 24,76  | 2,57  | 40  | 080160013 |
| 14    | 9/16   | 5x295  | 24,76  | 2,79  | 35  | 080160014 |
| 16    | 5/8    | 5x335  | 24,76  | 3,35  | 30  | 080160016 |
| 18    | 11/16  | 5x380  | 42,42  | 4,50  | 30  | 080160018 |
| 20    | 3/4    | 5x540  | 42,42  | 4,85  | 30  | 080160020 |
| 22    | 7/8    | 7x595  | 42,42  | 5,65  | 25  | 080160022 |
| 24-26 | 1"     | 7x700  | 67,56  | 7,80  | 15  | 080160026 |
| 28    | 1"1/16 | 8x840  | 67,56  | 9,70  | 5   | 080160028 |
| 30-32 | 1"1/8  | 8x990  | 67,56  | 9,75  | 5   | 080160030 |
| 34-36 | 1"1/4  | 8x1155 | 105,80 | 12,90 | 4   | 080160034 |
| 38-40 | 1"1/2  | 8x1320 | 105,80 | 17,40 | 2   | 080160040 |
| 45-50 | 2"     | 8x1500 | 206    | 26,50 | 1   | 080160050 |

### Emballages spéciaux



| ø mm  | ø"   | N x T | Nm | €     |   |           |
|-------|------|-------|----|-------|---|-----------|
| 3     | 1/8  | 100   |    | 77,50 | 1 | 080160703 |
| 5     | 3/16 | 50    |    | 49,00 | 1 | 080160705 |
| 6     | 1/4  | 50    |    | 54,00 | 1 | 080160706 |
| 8     | 5/16 | 30    |    | 40,00 | 1 | 080160708 |
| 10    | 3/8  | 30    |    | 60,00 | 1 | 080160710 |
| 11    | 7/16 | 25    |    | 54,00 | 1 | 080160711 |
| 12-13 | 1/2  | 15    |    | 43,50 | 1 | 080160713 |

### formats de vente spéciaux pour libre service



| ø mm  |   | €    |   |           |
|-------|---|------|---|-----------|
| 3     | 6 | 5,10 | 1 | 080169403 |
| 5     | 4 | 4,55 | 1 | 080169405 |
| 6     | 4 | 5,05 | 1 | 080169406 |
| 8     | 4 | 5,85 | 1 | 080169408 |
| 10    | 2 | 4,70 | 1 | 080169410 |
| 11    | 1 | 3,45 | 1 | 080169011 |
| 12-13 | 1 | 4,00 | 1 | 080169013 |
| 14    | 1 | 4,20 | 1 | 080169014 |
| 16    | 1 | 4,70 | 1 | 080169016 |
| 18    | 1 | 5,95 | 1 | 080169018 |
| 20    | 1 | 6,05 | 1 | 080169020 |
| 22    | 1 | 7,10 | 1 | 080169022 |
| 24-26 | 1 | 9,35 | 1 | 080169026 |

## 8016FR

Serre-câble en acier  
avec corps moulé a froid galvanisés

CE

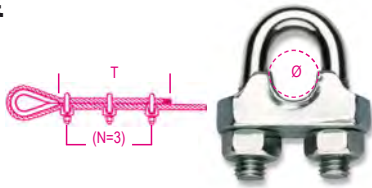

### ANALYSES DE LABORATOIRE

- analyse chimique
- CERTIFICATS DISPONIBLES
- Spécification produit
- Rapport d'essai type 2.2 UNI EN10204
- Certificat de Conformité CE

| Ø<br>mm | Ø<br>mm | N x T | Nm   | €    |     |           |
|---------|---------|-------|------|------|-----|-----------|
| 3       | 1/8     | 3x80  | 1,25 | 0,63 | 500 | 080160253 |
| 5       | 3/16    | 3x110 | 2,46 | 0,75 | 300 | 080160255 |
| 6       | 1/4     | 3x120 | 4,24 | 0,91 | 200 | 080160256 |
| 8       | 5/16    | 5x210 | 4,24 | 1,05 | 150 | 080160258 |

## 8018E

Serre-câble, type ENEL,  
galvanisé a chaud



### ANALYSES DE LABORATOIRE

- analyse chimique
- CERTIFICATS DISPONIBLES
- Spécification produit
- Rapport d'essai type 2.2 UNI EN10204

| Ø<br>mm | A<br>mm | L<br>mm | Nm   | €    |     |           |
|---------|---------|---------|------|------|-----|-----------|
| 4÷6     | M6      | 34      | 4,24 | 1,38 | 100 | 080180001 |

# Robur

# Robur

## 8016U2

Serre-câbles, type Acorp en fonte, zingué

CE

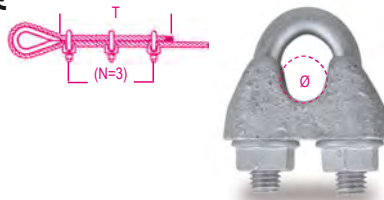

dimensioni EN 13411-5 tipo A

CARACTÉRISTIQUES TECHNIQUES\* code d'identification ANALYSES DE LABORATOIRE • analyse chimique\* essai de couple de serrage CERTIFICATS DISPONIBLES\* Spécification produit\* Rapport d'essai type 2.2 UNI EN10204\* Certificat du Fabricant UNI EN13411-5\* Certificat de Conformité CE

| Ø<br>mm | Ø<br>mm | N x T  | Nm  | €     |     |           |
|---------|---------|--------|-----|-------|-----|-----------|
| 5       | 3/16    | 3x156  | 2,0 | 0,37  | 300 | 080160855 |
| 6,5     | 1/4     | 3x192  | 3,5 | 0,50  | 150 | 080160856 |
| 8       | 5/16    | 4x320  | 6   | 1,02  | 70  | 080160858 |
| 10      | 3/8     | 4x320  | 9   | 1,07  | 60  | 080160860 |
| 12      | 1/2     | 4x384  | 20  | 2,02  | 25  | 080160862 |
| 14      | 9/16    | 4x448  | 33  | 3,15  | 15  | 080160864 |
| 16      | 5/8     | 4x512  | 49  | 4,70  | 10  | 080160866 |
| 19      | 3/4     | 4x512  | 68  | 5,45  | 10  | 080160869 |
| 22      | 7/8     | 5x680  | 107 | 7,80  | 10  | 080160872 |
| 26      | 1       | 5x760  | 147 | 14,00 | 5   | 080160876 |
| 30      | 1.1/8   | 6x984  | 212 | 18,00 | 5   | 080160880 |
| 34      | 1.1/4   | 6x1080 | 296 | 24,60 | 5   | 080160884 |
| 40      | 1.1/2   | 6x1176 | 363 | 30,00 | 5   | 080160890 |

formats de vente spéciaux pour libre service

| Ø<br>mm |   | €     |   |           |
|---------|---|-------|---|-----------|
| 5       | 4 | 4,50  | 1 | 080169805 |
| 6       | 4 | 5,65  | 1 | 080169806 |
| 8       | 4 | 8,70  | 1 | 080169808 |
| 10      | 2 | 5,85  | 1 | 080169810 |
| 12      | 1 | 5,65  | 1 | 080169612 |
| 14      | 1 | 6,45  | 1 | 080169614 |
| 16      | 1 | 8,70  | 1 | 080169616 |
| 19      | 1 | 9,45  | 1 | 080169619 |
| 22      | 1 | 12,30 | 1 | 080169622 |
| 26      | 1 | 20,20 | 1 | 080169626 |

## 8016UGK

Serre-câble,  
type Acorp en fonte,  
corps GALVANISÉ À CHAUD  
étrier et écrous GEOMET-GEOKOTE

CE

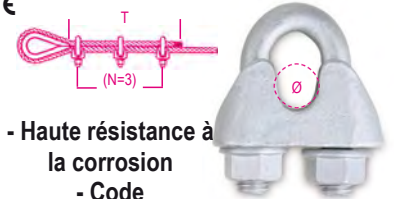

- Haute résistance à la corrosion
- Code d'identification

dimensioni EN 13411-5 tipo A

### CARACTÉRISTIQUES TECHNIQUES

- Code d'identification
- ANALYSES DE LABORATOIRE
- Analyse chimique
- Essai de couple de serrage
- CERTIFICATS DISPONIBLES
- Spécification produit
- Rapport d'essai type 2.2 UNI EN10204
- Certificat du Fabricant UNI EN13411-5
- Déclaration de Conformité CE

| Ø<br>mm | Ø<br>mm | N x T  | Nm  | €     |    |           |
|---------|---------|--------|-----|-------|----|-----------|
| 8       | 5/16    | 4x320  | 6   | 2,02  | 70 | 080160758 |
| 10      | 3/8     | 4x320  | 9   | 2,24  | 60 | 080160760 |
| 12      | 1/2     | 4x448  | 33  | 4,00  | 25 | 080160762 |
| 14      | 9/16    | 4x384  | 20  | 5,85  | 15 | 080160764 |
| 16      | 5/8     | 4x512  | 49  | 8,70  | 10 | 080160766 |
| 19      | 3/4     | 4x512  | 68  | 9,75  | 10 | 080160769 |
| 22      | 7/8     | 5x680  | 107 | 14,00 | 10 | 080160772 |
| 26      | 1       | 5x760  | 147 | 22,90 | 5  | 080160776 |
| 30      | 1.1/8   | 6x984  | 212 | 27,50 | 1  | 080160780 |
| 34      | 1.1/4   | 6x1080 | 296 | 39,50 | 1  | 080160784 |
| 40      | 1.1/2   | 6x1176 | 363 | 49,00 | 1  | 080160790 |

## 8018T

Serre-câble, type TELECOM,  
corp en fonte  
zingué



RUM-MU-21:1980

### ANALYSES DE LABORATOIRE

- analyse chimique
- CERTIFICATS DISPONIBLES
- Spécification produit
- Rapport d'essai type 2.2 UNI EN10204

| Ø<br>mm | A<br>mm | L<br>mm | Nm    | €    |     |           |
|---------|---------|---------|-------|------|-----|-----------|
| 8÷10    | M8      | 42      | 10,20 | 1,41 | 200 | 080180003 |

# Robur

## 8020A

Cosse cœur type léger, zinguée

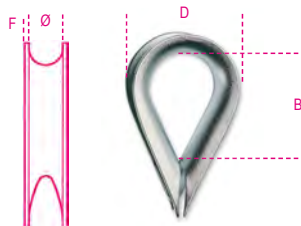

### CERTIFICATS DISPONIBLES

- Spécification produit
- Rapport d'essai type 2.2 UNI EN10204

| Ø<br>mm | F<br>mm | B<br>mm | D<br>mm | €    | 📦   | 🖨️        |
|---------|---------|---------|---------|------|-----|-----------|
| 2-3     | 1,0     | 20      | 18      | 0,26 | 150 | 080200503 |
| 4       | 1,2     | 23      | 19      | 0,27 | 150 | 080200504 |
| 5       | 1,2     | 24      | 23      | 0,31 | 100 | 080200505 |
| 6       | 1,2     | 27      | 28      | 0,32 | 100 | 080200506 |
| 8       | 1,4     | 33      | 32      | 0,50 | 50  | 080200508 |
| 10      | 1,8     | 41      | 38      | 0,74 | 30  | 080200510 |
| 12      | 2,2     | 44      | 45      | 0,97 | 30  | 080200512 |
| 14      | 2,2     | 52      | 49      | 1,25 | 50  | 080200514 |
| 16      | 3,0     | 58      | 58      | 1,75 | 50  | 080200516 |
| 18      | 3,7     | 64      | 68      | 2,46 | 50  | 080200518 |
| 20      | 3,7     | 73      | 74      | 3,15 | 35  | 080200520 |
| 22      | 3,7     | 83      | 79      | 3,60 | 30  | 080200522 |
| 24      | 3,7     | 93      | 88      | 4,70 | 20  | 080200525 |

### Emballages spéciaux



| Ø<br>mm | S<br>mm | 📦   | €     | 🖨️          |
|---------|---------|-----|-------|-------------|
| 2-3     | 0,8     | 150 | 39,00 | 1 080200703 |
| 4       | 1,0     | 150 | 40,50 | 1 080200704 |
| 5       | 1,0     | 100 | 31,00 | 1 080200705 |
| 6       | 1,0     | 100 | 32,00 | 1 080200706 |
| 8       | 1,2     | 50  | 25,00 | 1 080200708 |
| 10      | 1,5     | 30  | 22,20 | 1 080200710 |

## 8021A

Cosse-cœur type lourd, zingué

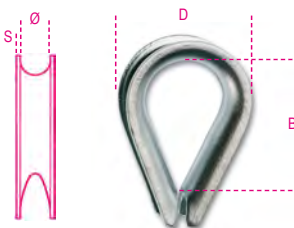

### CERTIFICATS DISPONIBLES

- Spécification produit
- Rapport d'essai type 2.2 UNI EN10204

| Ø<br>mm | S<br>mm | B<br>mm | D<br>mm | €     | 📦   | 🖨️        |
|---------|---------|---------|---------|-------|-----|-----------|
| 2-3     | 0,6     | 15      | 16      | 0,41  | 150 | 080210103 |
| 5       | 1,7     | 29      | 28      | 0,60  | 120 | 080210105 |
| 6       | 1,8     | 33      | 30      | 0,67  | 100 | 080210106 |
| 8       | 2,5     | 36      | 37      | 0,90  | 100 | 080210108 |
| 10      | 2,5     | 42      | 43      | 1,10  | 80  | 080210110 |
| 12      | 2,5     | 48      | 50      | 1,41  | 100 | 080210112 |
| 14      | 2,7     | 58      | 57      | 1,88  | 70  | 080210114 |
| 16      | 3       | 61      | 62      | 2,30  | 50  | 080210116 |
| 18      | 3,5     | 71      | 71      | 3,00  | 70  | 080210118 |
| 20      | 4       | 79      | 79      | 4,50  | 30  | 080210120 |
| 22      | 4       | 87      | 84      | 5,15  | 25  | 080210122 |
| 24      | 4       | 93      | 92      | 6,05  | 25  | 080210124 |
| 26      | 4       | 103     | 103     | 7,55  | 20  | 080210126 |
| 28      | 5       | 107     | 116     | 17,60 | 1   | 080210128 |
| 30      | 5       | 118     | 121     | 17,60 | 1   | 080210130 |
| 32      | 5,5     | 138     | 135     | 21,00 | 1   | 080210132 |
| 35      | 6       | 140     | 147     | 29,00 | 1   | 080210135 |
| 40      | 6,0     | 174     | 170     | 41,50 | 1   | 080210140 |

## CHAINES



Contrairement aux produits similaires, les manilles à haute résistance de Robur sont entièrement fabriquées à partir d'acier allié au chrome-molybdène trempé, et conçues pour dépasser 20 000 cycles à pleine charge lors de tests en laboratoire. Ils se distinguent donc dans leur catégorie comme la meilleure option pour les travaux lourds, avec un facteur de sécurité dépassant les exigences des normes de référence (6:1 au lieu de 5:1) et une excellente résistance aux basses températures.

Les manilles en acier doux de Robur sont synonymes de fiabilité et d'efficacité dans le temps, basées sur un choix rigoureux des matières premières, une finition mécanique soignée et un traitement thermique (normalisation), qui permettent d'atteindre une charge de travail et un facteur de sécurité élevés par rapport à d'autres concurrents disponibles dans le commerce. Un marquage clair et indélébile sur chaque pièce permet d'identifier l'origine de la manille, par ex. en cas de contrôles effectués par des sociétés d'audit ou des organismes équivalents.

## 8026R

Manille droite haute résistance, axe à œil, an acier allié, bride galvanisée à chaud

CE

EN 13889



### CARACTÉRISTIQUES TECHNIQUES

- coefficient de sécurité minimum: 6 • traitement thermique: bonification
- code lot de fabrication sur pivot et bride
- ANALYSES DE LABORATOIRE
- analyse chimique • analyse métallographique
- essai de traction • essai de fatigue (min. 20.000 cycles)
- test charge d'essai (WLL x 2)

### CERTIFICATS DISPONIBLES

- Spécification produit • Rapport d'essai type 2.2 UNI EN10204
- Certificat de contrôle type 3.1 UNI EN10204
- Déclaration de Conformité CE

| ØD<br>mm | ØA<br>mm | H<br>mm | WLL<br>kg | €     | 📦 | 🖨️        |
|----------|----------|---------|-----------|-------|---|-----------|
| 11       | 10       | 17      | 1000      | 6,80  | 5 | 080260210 |
| 16       | 13       | 21      | 2000      | 12,60 | 5 | 080260212 |
| 19       | 16       | 27      | 3250      | 21,40 | 3 | 080260216 |
| 22       | 19       | 32      | 4750      | 30,50 | 2 | 080260219 |
| 25       | 22       | 37      | 6500      | 47,50 | 2 | 080260222 |

formats de vente spéciaux pour libre service



| ØD<br>mm | 📦 | €     | 🖨️ | 🖨️        |
|----------|---|-------|----|-----------|
| 16       | 1 | 13,80 | 1  | 080269212 |
| 19       | 1 | 22,90 | 1  | 080269216 |

## 8029R

Manille lyre haute résistance en acier allié, axe carré femelle, bride galvanisée à chaud

CE

EN 13889

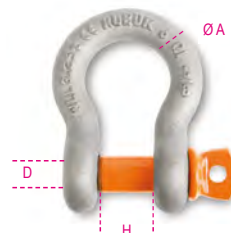

### CARACTÉRISTIQUES TECHNIQUES

- coefficient de sécurité minimum : 6
- traitement thermique : bonification
- code lot de fabrication sur pivot et bride
- ANALYSES DE LABORATOIRE
- analyse chimique
- analyse métallographique
- essai de traction
- essai de fatigue (min. 20.000 cycles)
- test charge d'essai (WLL x 2)

### CERTIFICATS DISPONIBLES

- Spécification produit
- Rapport d'essai type 2.2 UNI EN10204
- Certificat de contrôle type 3.1 UNI EN10204
- Déclaration de Conformité CE

| ØD<br>mm | ØA<br>mm | H<br>mm | WLL<br>kg | €     | 📦  | 🖨️        |
|----------|----------|---------|-----------|-------|----|-----------|
| 8        | 6        | 13      | 500       | 4,15  | 20 | 080290106 |
| 10       | 8        | 13,5    | 750       | 5,05  | 15 | 080290108 |
| 11       | 10       | 17      | 1000      | 7,10  | 15 | 080290110 |
| 13       | 11       | 18,5    | 1500      | 9,45  | 10 | 080290111 |
| 16       | 13       | 20,5    | 2000      | 9,75  | 8  | 080290112 |
| 19       | 16       | 27      | 3250      | 16,70 | 8  | 080290116 |
| 22       | 19       | 32      | 4750      | 24,50 | 4  | 080290120 |
| 25       | 22       | 37      | 6500      | 37,00 | 4  | 080290122 |
| 28       | 26       | 43,5    | 8500      | 50,50 | 1  | 080290124 |

# Robur



| ØD<br>mm | ØA<br>mm | H<br>mm | WLL<br>kg | €        | 📦 | 🚚         |
|----------|----------|---------|-----------|----------|---|-----------|
| 32       | 29       | 48      | 9500      | 94,00    | 1 | 080290128 |
| 35       | 32       | 53      | 12000     | 125,50   | 1 | 080290132 |
| 38       | 35       | 59      | 13500     | 165,00   | 1 | 080290135 |
| 42       | 38       | 62      | 17000     | 216,00   | 1 | 080290138 |
| 50       | 45       | 75      | 25000     | 369,00   | 1 | 080290145 |
| 57       | 50       | 83      | 35000     | 646,00   | 1 | 080290150 |
| 65       | 57       | 95      | 42500     | 1.112,00 | 1 | 080290157 |
| 70       | 65       | 105     | 55000     | 1.275,00 | 1 | 080290165 |

formats de vente spéciaux pour libre service



| ØD<br>mm | 📦 | €     | 📦 | 🚚         |
|----------|---|-------|---|-----------|
| 8        | 1 | 5,65  | 1 | 080299106 |
| 10       | 1 | 6,45  | 1 | 080299108 |
| 11       | 1 | 8,70  | 1 | 080299110 |
| 13       | 1 | 11,00 | 1 | 080299111 |
| 16       | 1 | 11,20 | 1 | 080299112 |
| 19       | 1 | 18,80 | 1 | 080299116 |

Packs spéciaux



| ØD<br>mm | ØA<br>mm | 📦  | €     | 📦 | 🚚         |
|----------|----------|----|-------|---|-----------|
| 8        | 6        | 10 | 46,50 | 1 | 080290706 |
| 10       | 8        | 10 | 57,00 | 1 | 080290708 |
| 11       | 10       | 10 | 80,00 | 1 | 080290710 |
| 13       | 11       | 5  | 53,00 | 1 | 080290711 |
| 16       | 13       | 4  | 44,00 | 1 | 080290712 |
| 19       | 16       | 4  | 75,00 | 1 | 080290716 |
| 22       | 19       | 2  | 55,00 | 1 | 080290720 |
| 25       | 22       | 2  | 83,00 | 1 | 080290722 |

## 8031R

Manille lyre haute résistance  
en acier allié,  
axe avec écrou à goupille,  
bride galvanisée à chaud

CE



EN 13889

### CARACTÉRISTIQUES TECHNIQUES

- coefficient de sécurité minimum : 6
- traitement thermique : bonification
- code lot de fabrication sur pivot et bride

### ANALYSES DE LABORATOIRE

- analyse chimique
- analyse métallographique
- essai de traction
- essai de fatigue (min. 20.000 cycles)
- test charge d'essai (WLL x 2)

### CERTIFICATS DISPONIBLES

- Spécification produit
- Rapport d'essai type 2.2 UNI EN10204
- Certificat de contrôle type 3.1 UNI EN10204
- Déclaration de Conformité CE

| ØD<br>mm | ØA<br>mm | H<br>mm | WLL<br>kg | €     | 📦 | 🚚         |
|----------|----------|---------|-----------|-------|---|-----------|
| 11       | 10       | 17      | 1000      | 7,70  | 5 | 080310110 |
| 13       | 11       | 18      | 1500      | 11,80 | 5 | 080310111 |
| 16       | 13       | 21      | 2000      | 12,00 | 5 | 080310112 |
| 19       | 16       | 27      | 3250      | 20,60 | 3 | 080310116 |
| 22       | 19       | 32      | 4750      | 29,00 | 2 | 080310120 |
| 25       | 22       | 37      | 6500      | 40,50 | 2 | 080310122 |
| 28       | 26       | 43      | 8500      | 60,00 | 1 | 080310124 |

| ØA<br>mm | ØD<br>mm | H<br>mm | WLL<br>kg | €        | 📦 | 🚚         |
|----------|----------|---------|-----------|----------|---|-----------|
| 29       | 32       | 48      | 9500      | 103,00   | 1 | 080310128 |
| 32       | 35       | 53      | 12000     | 133,00   | 1 | 080310132 |
| 35       | 38       | 59      | 13500     | 187,00   | 1 | 080310135 |
| 38       | 42       | 62      | 17000     | 228,50   | 1 | 080310138 |
| 45       | 50       | 75      | 25000     | 401,00   | 1 | 080310145 |
| 50       | 57       | 83      | 35000     | 703,00   | 1 | 080310150 |
| 65       | 70       | 105     | 55000     | 1.440,00 | 1 | 080310165 |
| 75       | 83       | 127     | 85000     | 2.180,00 | 1 | 080310183 |

formats de vente spéciaux pour libre service



| ØD<br>mm | 📦 | €     | 📦 | 🚚         |
|----------|---|-------|---|-----------|
| 16       | 1 | 14,90 | 1 | 080319112 |
| 19       | 1 | 25,50 | 1 | 080319116 |

## 8032

Manille lyre haute résistance  
en acier allié,  
axe carré femelle,  
bride galvanisée à chaud

CE

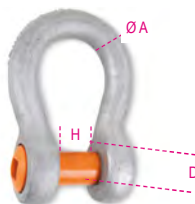

### CARACTÉRISTIQUE TECHNIQUES

- coefficient de sécurité minimum: 6
- traitement thermique: bonification
- code lot de fabrication sur pivot et bride

### ANALYSES DE LABORATOIRE

- analyse chimique
- analyse métallographique
- essai de traction
- essai de fatigue (min. 20.000 cycles)
- test charge d'essai (WLL x 2)

### CERTIFICATS DISPONIBLES

- Spécification produit
- Rapport d'essai type 2.2 UNI EN10204
- Certificat de contrôle type 3.1 UNI EN10204
- Déclaration de Conformité CE

| ØD<br>mm | ØA<br>mm | H<br>mm | WLL<br>kg | €     | 📦 | 🚚         |
|----------|----------|---------|-----------|-------|---|-----------|
| 11       | 10       | 17      | 1000      | 9,10  | 5 | 080320010 |
| 16       | 13       | 21      | 2000      | 11,50 | 5 | 080320012 |
| 19       | 16       | 27      | 3250      | 20,90 | 3 | 080320016 |
| 22       | 19       | 32      | 4750      | 36,50 | 2 | 080320020 |
| 25       | 22       | 37      | 6500      | 52,50 | 2 | 080320022 |

formats de vente spéciaux pour libre service



| ØD<br>mm | 📦 | €     | 📦 | 🚚         |
|----------|---|-------|---|-----------|
| 16       | 1 | 13,80 | 1 | 080329012 |
| 19       | 1 | 22,90 | 1 | 080329016 |



## 8025

Manille droite, type large,  
estampée à chaud, zinguée

CE

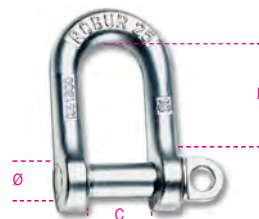

### CARACTÉRISTIQUES TECHNIQUES

- coefficient de sécurité : 5
- traitement thermique : normalisation
- code lot de fabrication

### ANALYSES DE LABORATOIRE

- analyse chimique
- analyse métallographique
- essai de traction

### CERTIFICATS DISPONIBLES

- Spécification produit
- Rapport d'essai type 2.2 UNI EN10204
- Certificat de contrôle type 3.1 UNI EN10204
- Déclaration de Conformité CE

| Ø<br>mm | ≈     | B x C<br>mm | WLL<br>kg | €     | 📦   | 🚚         |
|---------|-------|-------------|-----------|-------|-----|-----------|
| 5       | 3/16  | 21x10       | 70        | 1,61  | 250 | 080250005 |
| 6       | 1/4   | 25x12       | 100       | 2,18  | 250 | 080250006 |
| 8       | 5/16  | 33x16       | 250       | 3,65  | 150 | 080250008 |
| 10      | 3/8   | 42x20       | 400       | 4,00  | 180 | 080250010 |
| 11      | 7/16  | 46x22       | 500       | 4,90  | 130 | 080250011 |
| 12      | 1/2   | 50x24       | 600       | 5,25  | 100 | 080250012 |
| 14      | 9/16  | 57x28       | 800       | 6,85  | 70  | 080250014 |
| 16      | 5/8   | 61x32       | 1000      | 8,95  | 10  | 080250016 |
| 18      | 11/16 | 65x36       | 1300      | 13,00 | 10  | 080250018 |
| 20      | 3/4   | 70x40       | 1600      | 15,30 | 10  | 080250020 |
| 22      | 7/8   | 74x44       | 2000      | 21,00 | 10  | 080250022 |
| 25      | 1"    | 80x48       | 2800      | 28,00 | 2   | 080250025 |

Emballages spéciaux



| Ø<br>mm | 📦    | €     | 📦      | 🚚         |           |
|---------|------|-------|--------|-----------|-----------|
| 5       | 25   | 45,00 | 1      | 080250705 |           |
| 6       | 1/4  | 25    | 61,50  | 1         | 080250706 |
| 8       | 5/16 | 25    | 102,50 | 1         | 080250708 |
| 10      | 3/8  | 15    | 67,50  | 1         | 080250710 |
| 11      | 7/16 | 12    | 66,00  | 1         | 080250711 |
| 12      | 1/2  | 12    | 71,00  | 1         | 080250712 |
| 14      | 9/16 | 10    | 77,00  | 1         | 080250714 |

formats de vente spéciaux pour libre service



| Ø<br>mm | 📦 | €     | 📦 | 🚚         |
|---------|---|-------|---|-----------|
| 5       | 4 | 8,10  | 1 | 080259205 |
| 6       | 4 | 10,30 | 1 | 080259206 |
| 8       | 2 | 8,65  | 1 | 080259208 |
| 10      | 2 | 9,25  | 1 | 080259210 |
| 11      | 1 | 6,05  | 1 | 080259011 |
| 12      | 1 | 6,60  | 1 | 080259012 |
| 14      | 1 | 8,10  | 1 | 080259014 |
| 16      | 1 | 10,20 | 1 | 080259016 |
| 18      | 1 | 15,30 | 1 | 080259018 |
| 20      | 1 | 17,20 | 1 | 080259020 |
| 22      | 1 | 22,30 | 1 | 080259022 |
| 25      | 1 | 29,00 | 1 | 080259025 |

## 8026A

Manille droite, type UNI 1947, estampée à chaud, zinguée

CE

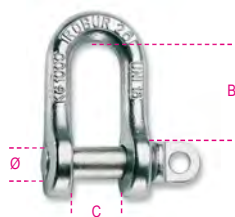

### CARACTÉRISTIQUES TECHNIQUES

- coefficient de sécurité : 5
- traitement thermique : normalisation
- code lot de fabrication

### ANALYSES DE LABORATOIRE

- analyse chimique
- analyse métallographique
- essai de traction

### CERTIFICATS DISPONIBLES

- Spécification produit
- Rapport d'essai type 2.2 UNI EN10204
- Certificat de contrôle type 3.1 UNI EN10204
- Déclaration de Conformité CE

| Ø<br>mm | ≈      | B x C<br>mm | WLL<br>kg | €      | 📦  | 🚚         |
|---------|--------|-------------|-----------|--------|----|-----------|
| 12      | 1/2    | 42x20       | 630       | 5,05   | 35 | 080260012 |
| 14      | 9/16   | 46x22       | 800       | 6,25   | 30 | 080260014 |
| 16      | 5/8    | 50x24       | 1000      | 8,10   | 20 | 080260016 |
| 18      | 11/16  | 54x26       | 1300      | 11,40  | 15 | 080260018 |
| 20      | 3/4    | 58x28       | 1600      | 14,30  | 10 | 080260020 |
| 22      | 7/8    | 69x32       | 2000      | 18,80  | 10 | 080260022 |
| 25      | 1"     | 79x36       | 2500      | 26,50  | 5  | 080260025 |
| 28      | 1.1/8  | 90x40       | 3150      | 37,00  | 2  | 080260028 |
| 32      | 1.1/4  | 100x45      | 4000      | 50,50  | 1  | 080260032 |
| 36      | 1.3/8  | 110x50      | 5000      | 72,00  | 1  | 080260036 |
| 40      | 1.9/16 | 120x55      | 6300      | 100,00 | 1  | 080260040 |
| 42      | 1.5/8  | 131x60      | 8000      | 136,00 | 1  | 080260042 |
| 45      | 1.3/4  | 143x65      | 10000     | 186,00 | 1  | 080260045 |
| 50      | 2"     | 155x70      | 12500     | 231,00 | 1  | 080260050 |

formats de vente spéciaux pour libre service



| Ø<br>mm | 📦 | €     | 📦 | 🚚         |
|---------|---|-------|---|-----------|
| 12      | 1 | 6,50  | 1 | 080269012 |
| 14      | 1 | 7,80  | 1 | 080269014 |
| 16      | 1 | 9,10  | 1 | 080269016 |
| 18      | 1 | 13,80 | 1 | 080269018 |
| 20      | 1 | 16,50 | 1 | 080269020 |
| 22      | 1 | 21,00 | 1 | 080269022 |
| 25      | 1 | 29,00 | 1 | 080269025 |

# Robur

## 8028

Manille lyre, estampée à chaud, zinguée

CE

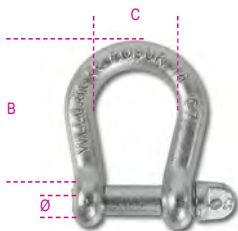

### CARACTÉRISTIQUES TECHNIQUES

- coefficient de sécurité : 5
- traitement thermique : normalisation
- code lot de fabrication

### ANALYSES DE LABORATOIRE

- analyse chimique
- analyse métallographique
- essai de traction

### CERTIFICATS DISPONIBLES

- Spécification produit
- Rapport d'essai type 2.2 UNI EN10204
- Certificat de contrôle type 3.1 UNI EN10204
- Déclaration de Conformité CE

| Ø<br>mm | ≈     | B x C<br>mm | WLL<br>kg | €      | 📦   | 🚚         |
|---------|-------|-------------|-----------|--------|-----|-----------|
| 5       | 3/16  | 20x16       | 80        | 1,39   | 100 | 080280105 |
| 6       | 1/4   | 24x20       | 100       | 2,06   | 70  | 080280106 |
| 8       | 5/16  | 32x24       | 200       | 3,60   | 35  | 080280108 |
| 10      | 3/8   | 40x33       | 300       | 4,10   | 25  | 080280110 |
| 12      | 1/2   | 48x39       | 500       | 6,50   | 15  | 080280112 |
| 14      | 9/16  | 56x46       | 600       | 9,25   | 7   | 080280114 |
| 16      | 5/8   | 64x46       | 800       | 13,90  | 10  | 080280116 |
| 18      | 11/16 | 71x59       | 950       | 17,20  | 5   | 080280118 |
| 20      | 3/4   | 80x65       | 1100      | 24,50  | 5   | 080280120 |
| 22      | 7/8   | 88x72       | 1500      | 30,50  | 5   | 080280122 |
| 25      | 1"    | 100x81      | 2000      | 47,50  | 2   | 080280125 |
| 28      | 1.1/8 | 112x91      | 2600      | 73,00  | 1   | 080280128 |
| 32      | 1.1/4 | 128x104     | 3200      | 100,50 | 1   | 080280132 |
| 38      | 1.1/2 | 152x124     | 4500      | 199,50 | 1   | 080280138 |

formats de vente spéciaux pour libre service



| Ø<br>mm | 📦 | €     | 📦 | 🚚         |
|---------|---|-------|---|-----------|
| 5       | 4 | 6,85  | 1 | 080289305 |
| 6       | 4 | 9,90  | 1 | 080289306 |
| 8       | 2 | 8,90  | 1 | 080289308 |
| 10      | 2 | 9,60  | 1 | 080289310 |
| 12      | 1 | 7,95  | 1 | 080289112 |
| 14      | 1 | 10,70 | 1 | 080289114 |
| 16      | 1 | 15,20 | 1 | 080289116 |
| 18      | 1 | 19,20 | 1 | 080289118 |
| 20      | 1 | 26,50 | 1 | 080289120 |
| 22      | 1 | 34,50 | 1 | 080289122 |

## 8049 WLL (t)

|  | A°         | M8  | M10 | M12 | M16 | M20 | M24 | M30  |
|--|------------|-----|-----|-----|-----|-----|-----|------|
|  | 0°         | 0,3 | 0,6 | 1   | 1,6 | 2,5 | 4   | 6,3  |
|  | 90°        | 0,3 | 0,6 | 1   | 1,6 | 2,5 | 4   | 6,3  |
|  | 45°        | 0,4 | 0,8 | 1,4 | 2,2 | 3,5 | 5,6 | 8,8  |
|  | 60°        | 0,3 | 0,6 | 1   | 1,6 | 2,5 | 4   | 6,3  |
|  | 45°<br>60° | 0,6 | 1,3 | 2,1 | 3,4 | 5,3 | 8,4 | 13,2 |
|  | 46°<br>60° | 0,3 | 0,6 | 1   | 1,6 | 2,3 | 4   | 6,3  |

## 8049

Anneau de levage mâle orientable double articulation, acier allié haute résistance

CE

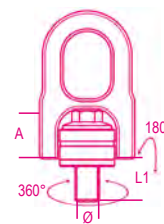

### CARACTÉRISTIQUES TECHNIQUES

- coefficient de sécurité : 5
- traitement thermique : bonification
- code lot de fabrication

### ANALYSES DE LABORATOIRE

- analyse chimique
- analyse métallographique
- essai de traction

### CERTIFICATS DISPONIBLES

- Spécification produit
- Rapport d'essai type 2.2 UNI EN10204
- Certificat de contrôle type 3.1 UNI EN10204
- Déclaration de Conformité CE

| Ø<br>mm | A<br>mm | L1<br>mm | WLL 90°<br>kg | €      | 📦 | 🚚         |
|---------|---------|----------|---------------|--------|---|-----------|
| M8      | 31,5    | 14       | 300           | 138,50 | 1 | 080490008 |
| M10     | 31,5    | 17       | 600           | 144,00 | 1 | 080490010 |
| M12     | 31,5    | 21       | 1000          | 148,00 | 1 | 080490012 |
| M16     | 45      | 27       | 1600          | 170,00 | 1 | 080490016 |
| M20     | 45      | 30       | 2500          | 174,00 | 1 | 080490020 |
| M24     | 60,5    | 36       | 4000          | 299,00 | 1 | 080490024 |
| M30     | 60,5    | 45       | 6300          | 311,00 | 1 | 080490030 |

# Robur

# Robur

## 8049A WLL (kg)

|  | Ø"  | M6  | M8   | M10  | M12  | M16  | M20  | M24   | M30   | M36   |
|--|-----|-----|------|------|------|------|------|-------|-------|-------|
|  | 0°  | 400 | 600  | 900  | 1000 | 2000 | 4000 | 6300  | 10600 | 11800 |
|  | 0°  | 800 | 1200 | 1800 | 2000 | 4000 | 8000 | 12600 | 21200 | 23600 |
|  | 90° | 200 | 300  | 450  | 500  | 1120 | 2000 | 3150  | 5300  | 8000  |
|  | 90° | 400 | 600  | 900  | 1000 | 2000 | 4000 | 6300  | 10600 | 16000 |
|  | 0°  | 250 | 400  | 600  | 700  | 1400 | 2800 | 4250  | 7100  | 10700 |
|  | 45° | 200 | 300  | 450  | 500  | 1120 | 2000 | 3150  | 5300  | 8000  |
|  | 60° | 200 | 300  | 450  | 500  | 1120 | 2000 | 3150  | 5300  | 8000  |
|  | 0°  | 400 | 600  | 900  | 1000 | 2100 | 4200 | 6300  | 11200 | 16000 |
|  | 45° | 250 | 400  | 600  | 750  | 1500 | 3000 | 4750  | 8000  | 10700 |
|  | 60° | 250 | 400  | 600  | 750  | 1500 | 3000 | 4750  | 8000  | 10700 |

## 8049A

Anneau de levage mâle orientable double articulation, pivotant sous charge avec anneau soudé, acier allié haute résistance

CE



### CARACTÉRISTIQUES TECHNIQUES

- Coefficient de sécurité : 4
- Traitement thermique : bonification
- Code lot de fabrication
- ANALYSES DE LABORATOIRE
- Analyse chimique
- Analyse métallographique
- Essai de traction
- Essai de fatigue (20.000 cycles)
- Charge d'essai (100% du lot)
- CERTIFICATS DISPONIBLES
- Spécification produit
- Rapport d'essai type 2.2 UNI EN10204
- Certificat de contrôle type 3.1 UNI EN10204
- Déclaration de Conformité CE

| Ø   | E  | A  | WLL 90° | €      |   |           |
|-----|----|----|---------|--------|---|-----------|
| mm  | mm | mm | kg      |        |   |           |
| M6  | 13 | 30 | 200     | 46,00  | 1 | 080490106 |
| M8  | 13 | 30 | 300     | 47,00  | 1 | 080490108 |
| M10 | 19 | 30 | 450     | 49,00  | 1 | 080490110 |
| M12 | 19 | 30 | 500     | 52,00  | 1 | 080490112 |
| M16 | 20 | 30 | 1120    | 55,50  | 1 | 080490116 |
| M20 | 30 | 40 | 2000    | 79,50  | 1 | 080490120 |
| M24 | 30 | 40 | 3150    | 117,00 | 1 | 080490124 |
| M30 | 35 | 50 | 5300    | 202,00 | 1 | 080490130 |
| M36 | 54 | 50 | 8000    | 212,50 | 1 | 080490136 |

## 8049V

Anneau de levage avec support décalé  
Alliage d'acier haute résistance  
anneau pivotant à 360° et support pivotant

CE



### DONNÉES TECHNIQUES

- facteur de sécurité : 4
- traitement thermique : durcissement et revenu
- code de traçabilité TESTS DE LABORATOIRE
- analyse chimique
- analyse métallographique
- essai de traction
- essai de fatigue (20 000 cycles)
- charge d'essai (100% du lot) CERTIFICATS DISPONIBLES
- Spécifications techniques du produit
- Rapport d'essai UNI EN10204 type 2.2
- Certificat d'inspection UNI EN10204 type 3.1
- Déclaration de conformité CE

| Ø   | E    | B    | WLL  | €      |   |           |
|-----|------|------|------|--------|---|-----------|
| mm  | mm   | mm   | kg   |        |   |           |
| M10 | 13,5 | 37   | 630  | 76,50  | 1 | 080490310 |
| M12 | 18   | 37,5 | 1000 | 93,50  | 1 | 080490312 |
| M16 | 24   | 37,5 | 1500 | 100,00 | 1 | 080490316 |
| M20 | 35,5 | 54   | 2500 | 145,00 | 1 | 080490320 |
| M24 | 35,5 | 54   | 4000 | 149,50 | 1 | 080490324 |

## 8068S

Étrier à souder pour le levage base simple avec ressort de positionnement, corps en acier allié à haute résistance

- Encombrement minimal pour les opérations de levage
- Dimensionné pour 20.000 cycles de travail à pleine charge
- Test de charge appliqué sur 100 % des pièces avant vente
- Coefficient de sécurité 4 dans toutes les directions

CE



### CARACTÉRISTIQUES TECHNIQUES

- Coefficient de sécurité : 4
- Traitement thermique : bonification
- Code lot de fabrication
- ANALYSES DE LABORATOIRE
- Analyse chimique
- Analyse métallographique
- Essai de traction
- Essai de fatigue (20.000 cycles)
- Test charge d'essai (100% du lot)
- CERTIFICATS DISPONIBLES
- Spécifications techniques du produit
- Rapport d'essai type 2.2 UNI EN10204
- Certificat de contrôle type 3.1 UNI EN10204
- Déclaration de Conformité CE

| WLL  | B   | M  | A  | €     |   |           |
|------|-----|----|----|-------|---|-----------|
| Kg   | mm  | mm | mm |       |   |           |
| 1500 | 78  | 37 | 41 | 11,30 | 1 | 080680115 |
| 2500 | 88  | 40 | 42 | 14,70 | 1 | 080680125 |
| 4000 | 94  | 42 | 45 | 21,20 | 1 | 080680140 |
| 6700 | 118 | 51 | 55 | 39,50 | 1 | 080680167 |

- Attention : - L'élément de couplage doit garantir une résistance mécanique suffisante et être apte au soudage.
- Le soudage doit être effectué par un personnel compétent et dûment instruit.

## 8041

Anneau de levage mâle en acier allié, traitement thermique d'amélioration

CE



### CARACTÉRISTIQUES TECHNIQUES

- coefficient de sécurité : 4
- traitement thermique : normalisation
- code lot de fabrication
- ANALYSES DE LABORATOIRE
- analyse chimique
- analyse métallographique
- essai de traction
- essai de fatigue (20.000 cycles)
- test charge d'essai (100% du lot)
- CERTIFICATS DISPONIBLES
- Spécification produit
- Rapport d'essai type 2.2 UNI EN10204
- Certificat de contrôle type 3.1 UNI EN10204
- Déclaration de Conformité CE

| Ø     | E    | WLL  | €     |       |              |
|-------|------|------|-------|-------|--------------|
| mm    | mm   | kg   |       |       |              |
| M6    | 1    | 11   | 400   | 3,75  | 10 080410206 |
| * M8  | 1,25 | 13   | 800   | 3,75  | 10 080410208 |
| * M10 | 1,5  | 17   | 1000  | 5,75  | 6 080410210  |
| * M12 | 1,75 | 20,5 | 1600  | 8,70  | 4 080410212  |
| M14   | 2    | 20,5 | 3000  | 14,30 | 2 080410214  |
| M16   | 2,5  | 27   | 4000  | 21,70 | 2 080410217  |
| M18   | 2,5  | 27   | 5000  | 21,70 | 2 080410218  |
| M20   | 3,0  | 30   | 6000  | 40,50 | 2 080410221  |
| M22   | 2,5  | 30   | 7000  | 40,50 | 2 080410222  |
| M24   | 3    | 36   | 8000  | 49,00 | 2 080410225  |
| M27   | 3    | 41   | 10000 | 74,50 | 1 080410227  |
| * M30 | 3,5  | 45   | 12000 | 74,50 | 1 080410230  |

(\* Caractéristiques dimensionnelles DIN 580:2010  
WLL augmenté en fonction du Fascicule Technique Robur

formats de vente spéciaux pour libre service



| Ø     | € |       |             |
|-------|---|-------|-------------|
| mm    |   |       |             |
| * M8  | 1 | 5,95  | 1 080419208 |
| * M10 | 1 | 8,35  | 1 080419210 |
| * M12 | 1 | 11,50 | 1 080419212 |

Robur

Robur

## 8043

Anneau de levage femelle en acier allié, traitement thermique d'amélioration

CE



### CARACTÉRISTIQUES TECHNIQUES

- coefficient de sécurité : 4
  - traitement thermique : normalisation
  - code lot de fabrication
- ### ANALYSES DE LABORATOIRE
- analyse chimique
  - analyse métallographique
  - essai de traction
  - essai de fatigue (20.000 cycles)
  - test charge d'essai (100% du lot)

### CERTIFICATS DISPONIBLES

- Spécification produit
- Rapport d'essai type 2.2 UNI EN10204
- Certificat de contrôle type 3.1 UNI EN10204
- Déclaration de Conformité CE

| Ø mm | F mm | WLL kg | €     | 📦  | 🚚         |
|------|------|--------|-------|----|-----------|
| M6   | 20   | 400    | 3,65  | 10 | 080430206 |
| M8   | 25   | 800    | 3,65  | 10 | 080430208 |
| M10  | 30   | 1000   | 5,65  | 6  | 080430210 |
| M12  | 35   | 1600   | 8,60  | 4  | 080430212 |
| M14  | 40   | 3000   | 14,00 | 2  | 080430214 |
| M16  | 45   | 4000   | 20,30 | 2  | 080430216 |
| M18  | 50   | 5000   | 20,30 | 2  | 080430218 |
| M20  | 55   | 6000   | 39,50 | 2  | 080430220 |
| M22  | 60   | 7000   | 39,50 | 2  | 080430222 |
| M24  | 65   | 8000   | 46,00 | 2  | 080430224 |
| M27  | 75   | 10000  | 71,00 | 1  | 080430227 |
| M30  | 85   | 12000  | 71,00 | 1  | 080430230 |

(\*) Caractéristiques dimensionnelles DIN 582:2010  
WLL augmenté en fonction du Fascicule Technique Robur

formats de vente spéciaux pour libre service

| Ø mm | 📦 | €     | 🚚           |
|------|---|-------|-------------|
| M8   | 1 | 5,65  | 1 080439208 |
| M10  | 1 | 8,10  | 1 080439210 |
| M12  | 1 | 11,00 | 1 080439212 |

## ÉCROUS ET BOULONS À ŒIL DE LEVAGE

Les écrous et boulons à œil de levage de Robur sont fabriqués en acier au carbone doux, avec un ajout minimal en aluminium, et doivent répondre à des paramètres stricts relatifs à la granulométrie du matériau, conformément à la norme DIN580-582. Un travail mécanique précis fait également la différence : la rainure en relief des colliers à la base des œillets/écrous de levage permet une meilleure adhérence et un contact complet avec la surface du corps à soulever. Basés sur ces caractéristiques, nos écrous/boulons à œil de levage sont idéaux pour les tâches de levage complexes et une utilisation intensive, par ex. dans des environnements avec fonctionnement à cycle continu ou dans une plage de température de -20 °C ÷ +200 °C.



## 8040EZ

Anneau de levage mâle galvanisé

CE



DIN 580:2018-04(\*\*)

### DONNEES TECHNIQUES

- facteur de sécurité : 6
- traitement thermique : normalisation
- codes de traçabilité

### ESSAIS EN LABORATOIRE

- analyse chimique
  - analyse métallographique
  - essais de traction
- ### CERTIFICATS DISPONIBLES
- Spécifications techniques du produit
  - Rapport d'essai UNI EN10204 type 2.2
  - Certificat d'inspection UNI EN10204 type 3.1
  - Déclaration de conformité CE

| Ø mm | E mm | WLL kg | €      | 📦  | 🚚         |
|------|------|--------|--------|----|-----------|
| M6   | 11   | 90     | 2,02   | 60 | 080400406 |
| M8   | 13   | 140    | 2,02   | 60 | 080400408 |
| M10  | 17   | 230    | 2,71   | 40 | 080400410 |
| M12  | 20,5 | 340    | 3,65   | 20 | 080400412 |
| M14  | 20,5 | 480    | 4,80   | 20 | 080400414 |
| M16  | 27   | 700    | 5,95   | 10 | 080400416 |
| M18  | 27   | 930    | 7,20   | 10 | 080400418 |
| M20  | 30   | 1200   | 9,25   | 10 | 080400420 |
| M22  | 30   | 1450   | 11,90  | 10 | 080400422 |
| M24  | 36   | 1800   | 17,60  | 5  | 080400424 |
| M27  | 41   | 2400   | 21,70  | 5  | 080400427 |
| M30  | 45   | 3200   | 36,50  | 2  | 080400430 |
| M33  | 54   | 3900   | 50,50  | 2  | 080400433 |
| M33F | 54   | 3900   | 50,50  | 2  | 080400434 |
| M36  | 54   | 4600   | 52,00  | 2  | 080400436 |
| M36F | 54   | 4600   | 52,00  | 2  | 080400437 |
| M42  | 63   | 6300   | 96,00  | 1  | 080400442 |
| M42F | 63   | 6300   | 96,00  | 1  | 080400443 |
| M48  | 68   | 8600   | 153,50 | 1  | 080400448 |
| M48F | 68   | 8600   | 153,50 | 1  | 080400449 |
| M56  | 78   | 11500  | 251,00 | 1  | 080400456 |
| M56F | 78   | 11500  | 251,00 | 1  | 080400457 |
| M64  | 90   | 16000  | 368,00 | 1  | 080400464 |
| M64F | 90   | 16000  | 368,00 | 1  | 080400465 |

\*Tailles dimensionnées selon la fiche technique ROBUR

Packs spéciaux



| Ø mm | 📦 | €     | 🚚           |
|------|---|-------|-------------|
| M6   | 1 | 45,50 | 1 080400906 |
| M8   | 1 | 45,50 | 1 080400908 |
| M10  | 1 | 61,00 | 1 080400910 |
| M12  | 1 | 61,50 | 1 080400912 |

formats de vente spéciaux pour libre service

| Ø mm | 📦 | €     | 🚚           |
|------|---|-------|-------------|
| M6   | 4 | 10,10 | 1 080409606 |
| M8   | 4 | 10,10 | 1 080409608 |
| M10  | 2 | 7,55  | 1 080409610 |
| M12  | 1 | 5,15  | 1 080409412 |
| M14  | 1 | 6,05  | 1 080409414 |
| M16  | 1 | 7,55  | 1 080409416 |
| M18  | 1 | 8,85  | 1 080409418 |
| M20  | 1 | 10,70 | 1 080409420 |

| Ø mm | 📦 | €     | 🚚           |
|------|---|-------|-------------|
| M22  | 1 | 14,00 | 1 080409422 |
| M24  | 1 | 18,90 | 1 080409424 |
| M27  | 1 | 23,70 | 1 080409427 |
| M30  | 1 | 37,50 | 1 080409430 |

## 8040EN

Anneau de levage mâle unicolor

CE



DIN 580:2018-04(\*\*)

### DONNEES TECHNIQUES

- facteur de sécurité : 6
- traitement thermique : normalisation
- codes de traçabilité

### ESSAIS EN LABORATOIRE

- analyse chimique
- analyse métallographique
- essais de traction

### CERTIFICATS DISPONIBLES

- Spécifications techniques du produit
- Rapport d'essai UNI EN10204 type 2.2
- Certificat d'inspection UNI EN10204 type 3.1
- Déclaration de conformité CE

| Ø mm | E mm | WLL kg | €      | 📦  | 🚚         |
|------|------|--------|--------|----|-----------|
| M6   | 11   | 90     | 1,95   | 60 | 080400306 |
| M8   | 13   | 140    | 1,95   | 60 | 080400308 |
| M10  | 17   | 230    | 2,65   | 40 | 080400310 |
| M12  | 20,5 | 340    | 3,65   | 20 | 080400312 |
| M14  | 20,5 | 480    | 4,55   | 20 | 080400314 |
| M16  | 27   | 700    | 5,65   | 10 | 080400316 |
| M18  | 27   | 930    | 7,00   | 10 | 080400318 |
| M20  | 30   | 1200   | 8,70   | 10 | 080400320 |
| M22  | 30   | 1450   | 11,40  | 10 | 080400322 |
| M24  | 36   | 1800   | 16,10  | 5  | 080400324 |
| M27  | 41   | 2400   | 20,20  | 5  | 080400327 |
| M30  | 45   | 3200   | 34,50  | 2  | 080400330 |
| M33  | 54   | 3900   | 47,50  | 2  | 080400333 |
| M33F | 54   | 3900   | 47,50  | 2  | 080400334 |
| M36  | 54   | 4600   | 50,00  | 2  | 080400336 |
| M36F | 54   | 4600   | 50,00  | 2  | 080400337 |
| M42  | 63   | 6300   | 92,00  | 1  | 080400342 |
| M42F | 63   | 6300   | 92,00  | 1  | 080400343 |
| M48  | 68   | 8600   | 150,50 | 1  | 080400348 |
| M48F | 68   | 8600   | 150,50 | 1  | 080400349 |
| M56  | 78   | 11500  | 239,00 | 1  | 080400356 |
| M56F | 78   | 11500  | 239,00 | 1  | 080400357 |
| M64  | 90   | 16000  | 348,00 | 1  | 080400364 |
| M64F | 90   | 16000  | 348,00 | 1  | 080400365 |

\*Tailles dimensionnées selon la fiche technique ROBUR

formats de vente spéciaux pour libre service

| Ø mm | 📦 | €     | 🚚           |
|------|---|-------|-------------|
| M6   | 4 | 9,45  | 1 080409506 |
| M8   | 4 | 9,45  | 1 080409508 |
| M10  | 2 | 6,90  | 1 080409510 |
| M12  | 1 | 4,90  | 1 080409312 |
| M14  | 1 | 5,85  | 1 080409314 |
| M16  | 1 | 6,90  | 1 080409316 |
| M18  | 1 | 8,25  | 1 080409318 |
| M20  | 1 | 9,60  | 1 080409320 |
| M22  | 1 | 13,10 | 1 080409322 |
| M24  | 1 | 17,60 | 1 080409324 |
| M27  | 1 | 21,70 | 1 080409327 |
| M30  | 1 | 35,50 | 1 080409330 |

## 8042EZ

Anneau de levage femelle galvanisé

CE



DIN582:2018-04(\*\*)

### DONNEES TECHNIQUES

- facteur de sécurité : 6
- traitement thermique : normalisation
- codes de traçabilité

### ESSAIS EN LABORATOIRE

- analyse chimique
- analyse métallographique
- essais de traction

### CERTIFICATS DISPONIBLES

- Spécifications techniques du produit
- Rapport d'essai UNI EN10204 type 2.2
- Certificat d'inspection UNI EN10204 type 3.1
- Déclaration de conformité CE

| ø<br>mm | WLL<br>mm | F<br>mm | WLL<br>kg | €      | 📦  | 🚚         |
|---------|-----------|---------|-----------|--------|----|-----------|
| * M6    | 1         | 14      | 90        | 2,02   | 60 | 080420406 |
| M8      | 1,25      | 20      | 140       | 2,02   | 60 | 080420408 |
| M10     | 1,5       | 25      | 230       | 2,71   | 40 | 080420410 |
| M12     | 1,75      | 30      | 340       | 3,75   | 30 | 080420412 |
| * M14   | 2         | 30      | 480       | 4,80   | 30 | 080420414 |
| M16     | 2         | 35      | 700       | 5,95   | 20 | 080420416 |
| * M18   | 2,5       | 35      | 930       | 7,20   | 20 | 080420418 |
| M20     | 2,5       | 40      | 1200      | 9,10   | 10 | 080420420 |
| * M22   | 2,5       | 40      | 1450      | 11,80  | 10 | 080420422 |
| M24     | 3         | 50      | 1800      | 17,60  | 5  | 080420424 |
| * M27   | 3         | 55      | 2400      | 21,00  | 5  | 080420427 |
| M30     | 3,5       | 60      | 3200      | 34,50  | 3  | 080420430 |
| M36     | 4         | 70      | 4600      | 51,50  | 2  | 080420436 |
| * M36F  | 3         | 70      | 4600      | 51,50  | 2  | 080420437 |
| M42     | 4,5       | 80      | 6300      | 93,50  | 1  | 080420442 |
| * M42F  | 3         | 80      | 6300      | 93,50  | 1  | 080420443 |
| M48     | 5         | 90      | 8600      | 151,50 | 1  | 080420448 |
| * M48F  | 3         | 90      | 8600      | 151,50 | 1  | 080420449 |

\*Tailles dimensionnées selon la fiche technique ROBUR

### Packs spéciaux



| ø<br>mm | WLL<br>mm | 📦  | €     | 🚚           |
|---------|-----------|----|-------|-------------|
| M6      | 1         | 20 | 44,00 | 1 080420906 |
| M8      | 1,25      | 20 | 44,00 | 1 080420908 |
| M10     | 1,5       | 20 | 59,50 | 1 080420910 |
| M12     | 1,75      | 15 | 61,50 | 1 080420912 |

formats de vente spéciaux pour libre service



| ø<br>mm | 📦 | €     | 🚚           |
|---------|---|-------|-------------|
| M6      | 4 | 9,75  | 1 080429606 |
| M8      | 4 | 9,75  | 1 080429608 |
| M10     | 2 | 7,00  | 1 080429610 |
| M12     | 1 | 5,15  | 1 080429412 |
| * M14   | 1 | 5,85  | 1 080429414 |
| M16     | 1 | 7,20  | 1 080429416 |
| * M18   | 1 | 8,35  | 1 080429418 |
| M20     | 1 | 10,30 | 1 080429420 |
| * M22   | 1 | 13,10 | 1 080429422 |
| M24     | 1 | 20,20 | 1 080429424 |
| * M27   | 1 | 22,30 | 1 080429427 |
| M30     | 1 | 35,00 | 1 080429430 |



## 8042EN

Anneau de levage femelle unicolor

CE



DIN582:2018-04(\*\*)

### DONNEES TECHNIQUES

- facteur de sécurité : 6
- traitement thermique : normalisation
- codes de traçabilité

### ESSAIS EN LABORATOIRE

- analyse chimique
- analyse métallographique
- essais de traction

### CERTIFICATS DISPONIBLES

- Spécifications techniques du produit
- Rapport d'essai UNI EN10204 type 2.2
- Certificat d'inspection UNI EN10204 type 3.1
- Déclaration de conformité CE

| ø<br>mm | WLL<br>mm | F<br>mm | WLL<br>kg | €      | 📦  | 🚚         |
|---------|-----------|---------|-----------|--------|----|-----------|
| * M6    | 1         | 14      | 90        | 1,95   | 60 | 080420306 |
| M8      | 1,25      | 20      | 140       | 1,95   | 60 | 080420308 |
| M10     | 1,5       | 25      | 230       | 2,59   | 40 | 080420310 |
| M12     | 1,75      | 30      | 340       | 3,65   | 30 | 080420312 |
| * M14   | 2         | 30      | 480       | 4,65   | 30 | 080420314 |
| M16     | 2         | 35      | 700       | 5,45   | 20 | 080420316 |
| * M18   | 2,5       | 35      | 930       | 6,90   | 20 | 080420318 |
| M20     | 2,5       | 40      | 1200      | 8,35   | 10 | 080420320 |
| * M22   | 2,5       | 40      | 1450      | 11,20  | 10 | 080420322 |
| M24     | 3         | 50      | 1800      | 16,10  | 5  | 080420324 |
| * M27   | 3         | 55      | 2400      | 19,50  | 5  | 080420327 |
| M30     | 3,5       | 60      | 3200      | 30,50  | 3  | 080420330 |
| M36     | 4         | 70      | 4600      | 47,50  | 2  | 080420336 |
| * M36F  | 3         | 70      | 4600      | 47,50  | 2  | 080420337 |
| M42     | 4,5       | 80      | 6300      | 88,00  | 1  | 080420342 |
| * M42F  | 3         | 80      | 6300      | 88,00  | 1  | 080420343 |
| M48     | 5         | 90      | 8600      | 144,00 | 1  | 080420348 |
| * M48F  | 3         | 90      | 8600      | 144,00 | 1  | 080420349 |

\*Tailles dimensionnées selon la fiche technique ROBUR

formats de vente spéciaux pour libre service



| ø<br>mm | 📦 | €     | 🚚           |
|---------|---|-------|-------------|
| M6      | 4 | 9,45  | 1 080429506 |
| M8      | 4 | 9,45  | 1 080429508 |
| M10     | 2 | 6,90  | 1 080429510 |
| M12     | 1 | 4,80  | 1 080429312 |
| * M14   | 1 | 5,65  | 1 080429314 |
| M16     | 1 | 6,90  | 1 080429316 |
| * M18   | 1 | 8,10  | 1 080429318 |
| M20     | 1 | 9,75  | 1 080429320 |
| * M22   | 1 | 12,60 | 1 080429322 |
| M24     | 1 | 18,20 | 1 080429324 |
| * M27   | 1 | 21,70 | 1 080429327 |
| M30     | 1 | 33,50 | 1 080429330 |

## 8044

Anneau de levage femelle, UNI 2948 noir

CE



UNI 2948

### CARACTÉRISTIQUES TECHNIQUES

- coefficient de sécurité : 4
- traitement thermique : normalisation
- code lot de fabrication

### ANALYSES DE LABORATOIRE

- analyse chimique
- analyse métallographique
- essai de traction

### CERTIFICATS DISPONIBLES

- Spécification produit
- Rapport d'essai type 2.2 UNI EN10204
- Certificat de contrôle type 3.1 UNI EN10204
- Déclaration de Conformité CE

| ø<br>mm | WLL<br>mm | WLL<br>kg | €     | 📦 | 🚚         |
|---------|-----------|-----------|-------|---|-----------|
| M8      | 1,25      | 80        | 2,59  | 4 | 080440008 |
| M10     | 1,5       | 160       | 4,20  | 4 | 080440010 |
| M12     | 1,75      | 250       | 7,35  | 4 | 080440012 |
| M14     | 2         | 250       | 11,90 | 2 | 080440014 |
| M16     | 2         | 400       | 12,00 | 2 | 080440016 |
| M20     | 2,5       | 630       | 20,20 | 2 | 080440020 |
| M24     | 3         | 1000      | 35,50 | 2 | 080440024 |

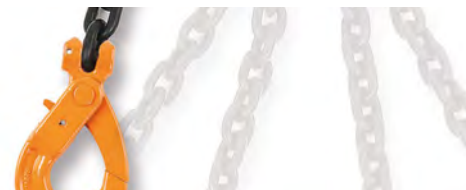

| WLL Ton      |              | UNI EN 818 |               |  |
|--------------|--------------|------------|---------------|--|
| ø<br>D<br>mm | WLL 1        |            | WLL 2         |  |
|              | 0° < β ≤ 45° |            | 45° < β ≤ 60° |  |
| 6            | 1,12         | 1,6        | 1,12          |  |
| 7            | 1,5          | 2,12       | 1,5           |  |
| 8            | 2            | 2,8        | 2             |  |
| 10           | 3,15         | 4,25       | 3,15          |  |
| 13           | 5,3          | 7,5        | 5,3           |  |
| 16           | 8            | 11,2       | 8             |  |
| ø<br>D<br>mm | WLL 3        |            | WLL 4         |  |
|              | 0° < β ≤ 45° |            | 45° < β ≤ 60° |  |
| 6            | 2,36         | 1,7        |               |  |
| 7            | 3,15         | 2,24       |               |  |
| 8            | 4,25         | 3          |               |  |
| 10           | 6,7          | 4,75       |               |  |
| 13           | 11,2         | 8          |               |  |
| 16           | 17           | 11,2       |               |  |

## 8091

Élingue chaîne à un brin  
grade 8

CE

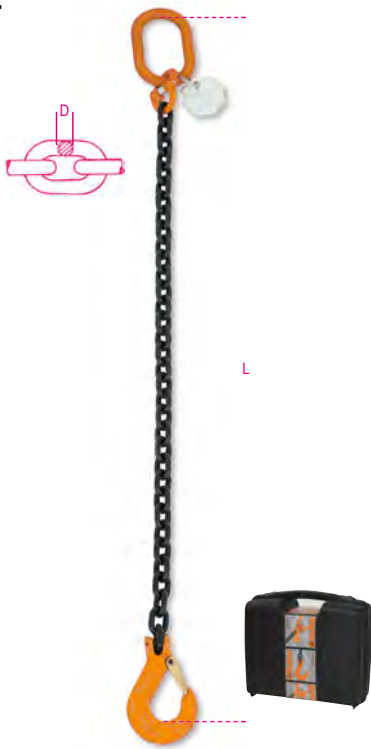

UNI EN 818-4

### CARACTÉRISTIQUES TECHNIQUES

- coefficient de sécurité : 4
  - plaque d'identification série
- CERTIFICATS ANNEXES**
- Certificat du Fabricant UNI EN818-4
  - Déclaration de Conformité CE
- CERTIFICATS DISPONIBLES**
- Spécification produit

| D mm | L m | WLL ton | €        | 📄 | 📦         |
|------|-----|---------|----------|---|-----------|
| 6*   | 1   | 1,12    | 85,50    | 1 | 080910001 |
| 6*   | 2   | 1,12    | 105,00   | 1 | 080910002 |
| 6*   | 3   | 1,12    | 124,00   | 1 | 080910003 |
| 6*   | 4   | 1,12    | 143,00   | 1 | 080910004 |
| 7*   | 1   | 1,5     | 93,50    | 1 | 080910021 |
| 7*   | 2   | 1,5     | 118,00   | 1 | 080910022 |
| 7*   | 3   | 1,5     | 142,50   | 1 | 080910023 |
| 7*   | 4   | 1,5     | 167,00   | 1 | 080910024 |
| 8*   | 1   | 2       | 104,50   | 1 | 080910041 |
| 8*   | 2   | 2       | 133,50   | 1 | 080910042 |
| 8*   | 3   | 2       | 162,50   | 1 | 080910043 |
| 8*   | 4   | 2       | 204,50   | 1 | 080910044 |
| 10*  | 1   | 3,15    | 133,50   | 1 | 080910051 |
| 10*  | 2   | 3,15    | 176,50   | 1 | 080910052 |
| 10*  | 3   | 3,15    | 232,50   | 1 | 080910053 |
| 10*  | 4   | 3,15    | 276,00   | 1 | 080910054 |
| 13*  | 1   | 5,3     | 215,00   | 1 | 080910131 |
| 13*  | 2   | 5,3     | 289,00   | 1 | 080910132 |
| 13*  | 3   | 5,3     | 359,00   | 1 | 080910133 |
| 13*  | 4   | 5,3     | 433,00   | 1 | 080910134 |
| 16*  | 1   | 8       | 421,00   | 1 | 080910161 |
| 16*  | 2   | 8       | 530,00   | 1 | 080910162 |
| 16*  | 3   | 8       | 642,00   | 1 | 080910163 |
| 16*  | 4   | 8       | 754,00   | 1 | 080910164 |
| 20   | 1   | 12,5    | 830,00   | 1 | 080910171 |
| 20   | 2   | 12,5    | 1.044,00 | 1 | 080910172 |
| 20   | 3   | 12,5    | 1.260,00 | 1 | 080910173 |
| 20   | 4   | 12,5    | 1.470,00 | 1 | 080910174 |

\* Emballage en coffret

## 8091SL

Élingue chaîne à 1 brin  
chaîne à 1 bras, avec crochet Self-Locking,  
grade 8

CE

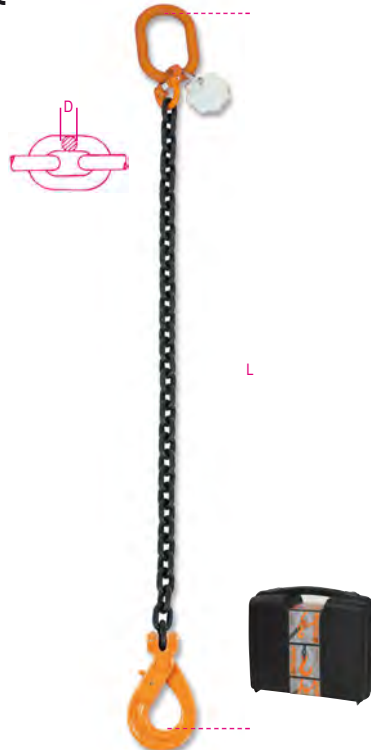

UNI EN 818-4

### CARACTÉRISTIQUES TECHNIQUES

- Coefficient de sécurité : 4
  - Plaque d'identification série
- CERTIFICATS ANNEXES**
- Certificat du Fabricant UNI EN818-4
  - Déclaration de Conformité CE
- CERTIFICATS DISPONIBLES**
- Spécification Produit

| D mm | L m | WLL ton | €        | 📄 | 📦         |
|------|-----|---------|----------|---|-----------|
| 6*   | 1   | 1,12    | 108,00   | 1 | 080910201 |
| 6*   | 2   | 1,12    | 127,00   | 1 | 080910202 |
| 6*   | 3   | 1,12    | 146,00   | 1 | 080910203 |
| 6*   | 4   | 1,12    | 165,00   | 1 | 080910204 |
| 7*   | 1   | 1,5     | 123,50   | 1 | 080910221 |
| 7*   | 2   | 1,5     | 148,00   | 1 | 080910222 |
| 7*   | 3   | 1,5     | 172,50   | 1 | 080910223 |
| 7*   | 4   | 1,5     | 197,00   | 1 | 080910224 |
| 8*   | 1   | 2       | 134,50   | 1 | 080910241 |
| 8*   | 2   | 2       | 157,50   | 1 | 080910242 |
| 8*   | 3   | 2       | 192,50   | 1 | 080910243 |
| 8*   | 4   | 2       | 234,50   | 1 | 080910244 |
| 10*  | 1   | 3,15    | 168,00   | 1 | 080910251 |
| 10*  | 2   | 3,15    | 211,00   | 1 | 080910252 |
| 10*  | 3   | 3,15    | 267,00   | 1 | 080910253 |
| 10*  | 4   | 3,15    | 323,00   | 1 | 080910254 |
| 13*  | 1   | 5,3     | 295,00   | 1 | 080910331 |
| 13*  | 2   | 5,3     | 391,00   | 1 | 080910332 |
| 13*  | 3   | 5,3     | 442,00   | 1 | 080910333 |
| 13*  | 4   | 5,3     | 535,00   | 1 | 080910334 |
| 16*  | 1   | 8       | 555,00   | 1 | 080910361 |
| 16*  | 2   | 8       | 698,00   | 1 | 080910362 |
| 16*  | 3   | 8       | 777,00   | 1 | 080910363 |
| 16*  | 4   | 8       | 922,00   | 1 | 080910364 |
| 20   | 1   | 12,5    | 1.310,00 | 1 | 080910401 |
| 20   | 2   | 12,5    | 1.525,00 | 1 | 080910402 |
| 20   | 3   | 12,5    | 1.740,00 | 1 | 080910403 |
| 20   | 4   | 12,5    | 1.955,00 | 1 | 080910404 |

\* Emballage en coffret

## 8092

Élingue chaîne à deux brins  
grade 8

CE



EN 818-4

### CARACTÉRISTIQUES TECHNIQUES

- coefficient de sécurité : 4
  - plaque d'identification série
- CERTIFICATS ANNEXES**
- Certificat du Fabricant UNI EN818-4
  - Déclaration de Conformité CE
- CERTIFICATS DISPONIBLES**
- Spécification produit

| D mm | L m | WLL ton | €        | 📄 | 📦         |
|------|-----|---------|----------|---|-----------|
| 6*   | 1   | 1,6     | 125,50   | 1 | 080920001 |
| 6*   | 2   | 1,6     | 164,00   | 1 | 080920002 |
| 6*   | 3   | 1,6     | 202,00   | 1 | 080920003 |
| 6*   | 4   | 1,6     | 253,00   | 1 | 080920004 |
| 7*   | 1   | 2,12    | 146,00   | 1 | 080920021 |
| 7*   | 2   | 2,12    | 195,00   | 1 | 080920022 |
| 7*   | 3   | 2,12    | 257,00   | 1 | 080920023 |
| 7*   | 4   | 2,12    | 306,00   | 1 | 080920024 |
| 8*   | 1   | 2,8     | 165,50   | 1 | 080920041 |
| 8*   | 2   | 2,8     | 223,50   | 1 | 080920042 |
| 8*   | 3   | 2,8     | 294,00   | 1 | 080920043 |
| 8*   | 4   | 2,8     | 352,00   | 1 | 080920044 |
| 10*  | 1   | 4,25    | 239,50   | 1 | 080920051 |
| 10*  | 2   | 4,25    | 325,00   | 1 | 080920052 |
| 10*  | 3   | 4,25    | 409,00   | 1 | 080920053 |
| 10*  | 4   | 4,25    | 495,00   | 1 | 080920054 |
| 13*  | 1   | 7,5     | 381,00   | 1 | 080920131 |
| 13*  | 2   | 7,5     | 526,00   | 1 | 080920132 |
| 13   | 3   | 7,5     | 652,00   | 1 | 080920133 |
| 13   | 4   | 7,5     | 850,00   | 1 | 080920134 |
| 16*  | 1   | 11,2    | 764,00   | 1 | 080920161 |
| 16   | 2   | 11,2    | 1.018,00 | 1 | 080920162 |
| 16   | 3   | 11,2    | 1.240,00 | 1 | 080920163 |
| 16   | 4   | 11,2    | 1.465,00 | 1 | 080920164 |
| 20   | 2   | 17,0    | 2.080,00 | 1 | 080920172 |
| 20   | 3   | 17,0    | 2.510,00 | 1 | 080920173 |
| 20   | 4   | 17,0    | 2.930,00 | 1 | 080920174 |

\* Emballage en coffret



### 8092SL

Élingue chaîne à 2 brins, avec crochet Self-Locking, grade 8

CE



EN 818-4

#### CARACTÉRISTIQUES TECHNIQUES

- Coefficient de sécurité : 4
- Plaque d'identification série
- CERTIFICATS ANNEXES
- Certificat du Fabricant UNI EN818-4
- Déclaration de Conformité CE
- CERTIFICATS DISPONIBLES
- Spécification Produit

| D mm | L m | WLL ton | €        | 📦 | 📄         |
|------|-----|---------|----------|---|-----------|
| 6*   | 1   | 1,6     | 170,00   | 1 | 080920201 |
| 6*   | 2   | 1,6     | 200,50   | 1 | 080920202 |
| 6*   | 3   | 1,6     | 239,00   | 1 | 080920203 |
| 6*   | 4   | 1,6     | 298,00   | 1 | 080920204 |
| 7*   | 1   | 2,12    | 205,00   | 1 | 080920221 |
| 7*   | 2   | 2,12    | 244,50   | 1 | 080920222 |
| 7*   | 3   | 2,12    | 316,00   | 1 | 080920223 |
| 7*   | 4   | 2,12    | 365,00   | 1 | 080920224 |
| 8*   | 1   | 2,8     | 213,50   | 1 | 080920241 |
| 8*   | 2   | 2,8     | 284,00   | 1 | 080920242 |
| 8*   | 3   | 2,8     | 342,00   | 1 | 080920243 |
| 8*   | 4   | 2,8     | 412,00   | 1 | 080920244 |
| 10*  | 1   | 4,25    | 334,00   | 1 | 080920251 |
| 10*  | 2   | 4,25    | 394,00   | 1 | 080920252 |
| 10*  | 3   | 4,25    | 478,00   | 1 | 080920253 |
| 10*  | 4   | 4,25    | 589,00   | 1 | 080920254 |
| 13*  | 1   | 7,5     | 586,00   | 1 | 080920331 |
| 13*  | 2   | 7,5     | 691,00   | 1 | 080920332 |
| 13*  | 3   | 7,5     | 857,00   | 1 | 080920333 |
| 13*  | 4   | 7,5     | 1.054,00 | 1 | 080920334 |
| 16*  | 1   | 11,2    | 1.100,00 | 1 | 080920361 |
| 16*  | 2   | 11,2    | 1.355,00 | 1 | 080920362 |
| 16*  | 3   | 11,2    | 1.580,00 | 1 | 080920363 |
| 16*  | 4   | 11,2    | 1.800,00 | 1 | 080920364 |
| 20   | 2   | 17,0    | 3.360,00 | 1 | 080920402 |
| 20   | 3   | 17,0    | 3.790,00 | 1 | 080920403 |
| 20   | 4   | 17,0    | 4.220,00 | 1 | 080920404 |

\* Emballage en coffret

### 8094

Élingue chaîne à quatre brins grade 8

CE



EN 818-4

#### CARACTÉRISTIQUES TECHNIQUES

- coefficient de sécurité : 4
- plaque d'identification série
- CERTIFICATS ANNEXES
- Certificat du Fabricant UNI EN818-4
- Déclaration de Conformité CE
- CERTIFICATS DISPONIBLES
- Spécification produit

| D mm | L m | WLL ton | €        | 📦 | 📄         |
|------|-----|---------|----------|---|-----------|
| 6*   | 1   | 2,36    | 261,00   | 1 | 080940001 |
| 6*   | 2   | 2,36    | 350,00   | 1 | 080940002 |
| 6*   | 3   | 2,36    | 427,00   | 1 | 080940003 |
| 6*   | 4   | 2,36    | 500,00   | 1 | 080940004 |
| 7*   | 1   | 3,15    | 306,00   | 1 | 080940021 |
| 7*   | 2   | 3,15    | 404,00   | 1 | 080940022 |
| 7*   | 3   | 3,15    | 499,00   | 1 | 080940023 |
| 7*   | 4   | 3,15    | 597,00   | 1 | 080940024 |
| 8*   | 1   | 4,25    | 369,00   | 1 | 080940041 |
| 8*   | 2   | 4,25    | 482,00   | 1 | 080940042 |
| 8*   | 3   | 4,25    | 598,00   | 1 | 080940043 |
| 8    | 4   | 4,25    | 744,00   | 1 | 080940044 |
| 10*  | 1   | 6,7     | 486,00   | 1 | 080940051 |
| 10   | 2   | 6,7     | 671,00   | 1 | 080940052 |
| 10   | 3   | 6,7     | 860,00   | 1 | 080940053 |
| 10   | 4   | 6,7     | 1.032,00 | 1 | 080940054 |
| 13   | 1   | 11,2    | 810,00   | 1 | 080940131 |
| 13   | 2   | 11,2    | 1.104,00 | 1 | 080940132 |
| 13   | 3   | 11,2    | 1.395,00 | 1 | 080940133 |
| 13   | 4   | 11,2    | 1.690,00 | 1 | 080940134 |
| 16   | 1   | 17      | 1.590,00 | 1 | 080940161 |
| 16   | 2   | 17      | 2.035,00 | 1 | 080940162 |
| 16   | 3   | 17      | 2.485,00 | 1 | 080940163 |
| 16   | 4   | 17      | 2.930,00 | 1 | 080940164 |
| 20   | 2   | 26,5    | 3.760,00 | 1 | 080940172 |
| 20   | 3   | 26,5    | 4.620,00 | 1 | 080940173 |
| 20   | 4   | 26,5    | 5.480,00 | 1 | 080940174 |

\* Emballage en coffret

### 8094SL

Élingue chaîne à 4 brins, avec crochet Self-Locking, grade 8

CE



EN 818-4

#### CARACTÉRISTIQUES TECHNIQUES

- Coefficient de sécurité : 4
- Plaque d'identification série
- CERTIFICATS ANNEXES
- Certificat du Fabricant UNI EN818-4
- Déclaration de Conformité CE
- CERTIFICATS DISPONIBLES
- Spécification Produit

| D mm | L m | WLL ton | €        | 📦 | 📄         |
|------|-----|---------|----------|---|-----------|
| 6*   | 1   | 2,36    | 350,00   | 1 | 080940201 |
| 6*   | 2   | 2,36    | 439,00   | 1 | 080940202 |
| 6*   | 3   | 2,36    | 516,00   | 1 | 080940203 |
| 6*   | 4   | 2,36    | 589,00   | 1 | 080940204 |
| 7*   | 1   | 3,15    | 424,00   | 1 | 080940221 |
| 7*   | 2   | 3,15    | 522,00   | 1 | 080940222 |
| 7*   | 3   | 3,15    | 618,00   | 1 | 080940223 |
| 7*   | 4   | 3,15    | 716,00   | 1 | 080940224 |
| 8*   | 1   | 4,25    | 465,00   | 1 | 080940241 |
| 8*   | 2   | 4,25    | 578,00   | 1 | 080940242 |
| 8*   | 3   | 4,25    | 717,00   | 1 | 080940243 |
| 8    | 4   | 4,25    | 863,00   | 1 | 080940244 |
| 10*  | 1   | 6,7     | 633,00   | 1 | 080940251 |
| 10   | 2   | 6,7     | 809,00   | 1 | 080940252 |
| 10   | 3   | 6,7     | 1.007,00 | 1 | 080940253 |
| 10   | 4   | 6,7     | 1.179,00 | 1 | 080940254 |
| 13   | 1   | 11,2    | 1.145,00 | 1 | 080940331 |
| 13   | 2   | 11,2    | 1.440,00 | 1 | 080940332 |
| 13   | 3   | 11,2    | 1.730,00 | 1 | 080940333 |
| 13   | 4   | 11,2    | 2.025,00 | 1 | 080940334 |
| 16   | 1   | 17      | 2.150,00 | 1 | 080940361 |
| 16   | 2   | 17      | 2.600,00 | 1 | 080940362 |
| 16   | 3   | 17      | 3.050,00 | 1 | 080940363 |
| 16   | 4   | 17      | 3.490,00 | 1 | 080940364 |
| 20   | 2   | 26,5    | 5.690,00 | 1 | 080940402 |
| 20   | 3   | 26,5    | 6.550,00 | 1 | 080940403 |
| 20   | 4   | 26,5    | 7.400,00 | 1 | 080940404 |

\* Emballage en coffret

## 8096

Élingue chaîne à un brin,  
avec raccourcisseur,  
grade 8

CE



EN 818-4

### CARACTÉRISTIQUES TECHNIQUES

- coefficient de sécurité : 4
  - plaque d'identification série
- CERTIFICATS ANNEXES**
- Certificat du Fabricant UNI EN818-4
  - Déclaration de Conformité CE
- CERTIFICATS DISPONIBLES**
- Spécification produit

| D mm | L m | WLL ton | €        |   |           |
|------|-----|---------|----------|---|-----------|
| 6*   | 1   | 1,12    | 101,50   | 1 | 080960001 |
| 6*   | 2   | 1,12    | 120,50   | 1 | 080960002 |
| 6*   | 3   | 1,12    | 139,50   | 1 | 080960003 |
| 6*   | 4   | 1,12    | 155,00   | 1 | 080960004 |
| 7*   | 1   | 1,5     | 112,50   | 1 | 080960021 |
| 7*   | 2   | 1,5     | 137,00   | 1 | 080960022 |
| 7*   | 3   | 1,5     | 156,50   | 1 | 080960023 |
| 7*   | 4   | 1,5     | 181,00   | 1 | 080960024 |
| 8*   | 1   | 2       | 124,00   | 1 | 080960041 |
| 8*   | 2   | 2       | 153,00   | 1 | 080960042 |
| 8*   | 3   | 2       | 182,00   | 1 | 080960043 |
| 8*   | 4   | 2       | 224,00   | 1 | 080960044 |
| 10*  | 1   | 3,15    | 171,50   | 1 | 080960051 |
| 10*  | 2   | 3,15    | 227,50   | 1 | 080960052 |
| 10*  | 3   | 3,15    | 270,00   | 1 | 080960053 |
| 10*  | 4   | 3,15    | 313,00   | 1 | 080960054 |
| 13*  | 1   | 5,3     | 281,00   | 1 | 080960131 |
| 13*  | 2   | 5,3     | 333,00   | 1 | 080960132 |
| 13*  | 3   | 5,3     | 403,00   | 1 | 080960133 |
| 13*  | 4   | 5,3     | 499,00   | 1 | 080960134 |
| 16*  | 1   | 8       | 553,00   | 1 | 080960161 |
| 16*  | 2   | 8       | 629,00   | 1 | 080960162 |
| 16*  | 3   | 8       | 741,00   | 1 | 080960163 |
| 16   | 4   | 8       | 883,00   | 1 | 080960164 |
| 20   | 1   | 12,5    | 1.133,00 | 1 | 080960171 |
| 20   | 2   | 12,5    | 1.345,00 | 1 | 080960172 |
| 20   | 3   | 12,5    | 1.560,00 | 1 | 080960173 |
| 20   | 4   | 12,5    | 1.775,00 | 1 | 080960174 |

\* Emballage en coffret

## 8096SL

Élingue chaîne à 1 brin,  
avec crochet Self-Locking et raccourcisseurs,  
grade 8

CE



EN 818-4

### CARACTÉRISTIQUES TECHNIQUES

- Coefficient de sécurité : 4
  - Plaque d'identification série
- CERTIFICATS ANNEXES**
- Certificat du Fabricant UNI EN818-4
  - Déclaration de Conformité CE
- CERTIFICATS DISPONIBLES**
- Spécification Produit

| D mm | L m | WLL ton | €        |   |           |
|------|-----|---------|----------|---|-----------|
| 6*   | 1   | 1,12    | 120,00   | 1 | 080960201 |
| 6*   | 2   | 1,12    | 139,00   | 1 | 080960202 |
| 6*   | 3   | 1,12    | 158,00   | 1 | 080960203 |
| 6*   | 4   | 1,12    | 177,00   | 1 | 080960204 |
| 7*   | 1   | 1,5     | 137,00   | 1 | 080960221 |
| 7*   | 2   | 1,5     | 161,50   | 1 | 080960222 |
| 7*   | 3   | 1,5     | 186,00   | 1 | 080960223 |
| 7*   | 4   | 1,5     | 210,50   | 1 | 080960224 |
| 8*   | 1   | 2       | 148,00   | 1 | 080960241 |
| 8*   | 2   | 2       | 177,00   | 1 | 080960242 |
| 8*   | 3   | 2       | 206,00   | 1 | 080960243 |
| 8*   | 4   | 2       | 248,00   | 1 | 080960244 |
| 10*  | 1   | 3,15    | 206,00   | 1 | 080960251 |
| 10*  | 2   | 3,15    | 262,00   | 1 | 080960252 |
| 10*  | 3   | 3,15    | 305,00   | 1 | 080960253 |
| 10*  | 4   | 3,15    | 348,00   | 1 | 080960254 |
| 13*  | 1   | 5,3     | 361,00   | 1 | 080960331 |
| 13*  | 2   | 5,3     | 435,00   | 1 | 080960332 |
| 13*  | 3   | 5,3     | 505,00   | 1 | 080960333 |
| 13*  | 4   | 5,3     | 579,00   | 1 | 080960334 |
| 16*  | 1   | 8       | 688,00   | 1 | 080960361 |
| 16*  | 2   | 8       | 797,00   | 1 | 080960362 |
| 16*  | 3   | 8       | 909,00   | 1 | 080960363 |
| 16   | 4   | 8       | 1.017,00 | 1 | 080960364 |
| 20   | 1   | 12,5    | 1.615,00 | 1 | 080960401 |
| 20   | 2   | 12,5    | 1.830,00 | 1 | 080960402 |
| 20   | 3   | 12,5    | 2.045,00 | 1 | 080960403 |
| 20   | 4   | 12,5    | 2.255,00 | 1 | 080960404 |

\* Emballage en coffret

## 8097

Élingue chaîne à deux brins,  
avec raccourcisseurs,  
grade 8

CE



EN 818-4

### CARACTÉRISTIQUES TECHNIQUES

- coefficient de sécurité : 4
  - plaque d'identification série
- CERTIFICATS ANNEXES**
- Certificat du Fabricant UNI EN818-4
  - Déclaration de Conformité CE
- CERTIFICATS DISPONIBLES**
- Spécification produit

| D mm | L m | WLL ton | €        |   |           |
|------|-----|---------|----------|---|-----------|
| 6*   | 1   | 1,6     | 157,50   | 1 | 080970001 |
| 6*   | 2   | 1,6     | 188,00   | 1 | 080970002 |
| 6*   | 3   | 1,6     | 233,50   | 1 | 080970003 |
| 6*   | 4   | 1,6     | 277,00   | 1 | 080970004 |
| 7*   | 1   | 2,12    | 183,00   | 1 | 080970021 |
| 7*   | 2   | 2,12    | 235,50   | 1 | 080970022 |
| 7*   | 3   | 2,12    | 284,00   | 1 | 080970023 |
| 7*   | 4   | 2,12    | 333,00   | 1 | 080970024 |
| 8*   | 1   | 2,8     | 204,50   | 1 | 080970041 |
| 8*   | 2   | 2,8     | 264,00   | 1 | 080970042 |
| 8*   | 3   | 2,8     | 333,00   | 1 | 080970043 |
| 8*   | 4   | 2,8     | 391,00   | 1 | 080970044 |
| 10*  | 1   | 4,25    | 315,00   | 1 | 080970051 |
| 10*  | 2   | 4,25    | 401,00   | 1 | 080970052 |
| 10*  | 3   | 4,25    | 484,00   | 1 | 080970053 |
| 10*  | 4   | 4,25    | 570,00   | 1 | 080970054 |
| 13*  | 1   | 7,5     | 511,00   | 1 | 080970131 |
| 13*  | 2   | 7,5     | 658,00   | 1 | 080970132 |
| 13   | 3   | 7,5     | 791,00   | 1 | 080970133 |
| 13   | 4   | 7,5     | 938,00   | 1 | 080970134 |
| 16   | 1   | 11,2    | 991,00   | 1 | 080970161 |
| 16   | 2   | 11,2    | 1.215,00 | 1 | 080970162 |
| 16   | 3   | 11,2    | 1.440,00 | 1 | 080970163 |
| 16   | 4   | 11,2    | 1.660,00 | 1 | 080970164 |
| 20   | 2   | 17,0    | 2.395,00 | 1 | 080970172 |
| 20   | 3   | 17,0    | 2.830,00 | 1 | 080970173 |
| 20   | 4   | 17,0    | 3.250,00 | 1 | 080970174 |

\* Emballage en coffret





### 8097SL

Élingue chaîne à 2 brins, avec crochet Self-Locking et raccourcisseurs, grade 8

CE



EN 818-4

#### CARACTÉRISTIQUES TECHNIQUES

- Coefficient de sécurité : 4
  - Plaque d'identification série
- CERTIFICATS ANNEXES
- Certificat du Fabricant UNI EN818-4
  - Déclaration de Conformité CE
- CERTIFICATS DISPONIBLES
- Spécification Produit

| D mm | L m | WLL ton | €        |   |           |
|------|-----|---------|----------|---|-----------|
| 6*   | 1   | 1,6     | 194,00   | 1 | 080970201 |
| 6*   | 2   | 1,6     | 224,50   | 1 | 080970202 |
| 6*   | 3   | 1,6     | 271,00   | 1 | 080970203 |
| 6*   | 4   | 1,6     | 322,00   | 1 | 080970204 |
| 7*   | 1   | 2,12    | 232,50   | 1 | 080970221 |
| 7*   | 2   | 2,12    | 285,00   | 1 | 080970222 |
| 7*   | 3   | 2,12    | 334,00   | 1 | 080970223 |
| 7*   | 4   | 2,12    | 383,00   | 1 | 080970224 |
| 8*   | 1   | 2,8     | 253,00   | 1 | 080970241 |
| 8*   | 2   | 2,8     | 312,00   | 1 | 080970242 |
| 8*   | 3   | 2,8     | 381,00   | 1 | 080970243 |
| 8*   | 4   | 2,8     | 439,00   | 1 | 080970244 |
| 10*  | 1   | 4,25    | 384,00   | 1 | 080970251 |
| 10*  | 2   | 4,25    | 470,00   | 1 | 080970252 |
| 10*  | 3   | 4,25    | 553,00   | 1 | 080970253 |
| 10*  | 4   | 4,25    | 639,00   | 1 | 080970254 |
| 13*  | 1   | 7,5     | 671,00   | 1 | 080970331 |
| 13*  | 2   | 7,5     | 818,00   | 1 | 080970332 |
| 13   | 3   | 7,5     | 995,00   | 1 | 080970333 |
| 13   | 4   | 7,5     | 1.098,00 | 1 | 080970334 |
| 16   | 1   | 11,2    | 1.325,00 | 1 | 080970361 |
| 16   | 2   | 11,2    | 1.550,00 | 1 | 080970362 |
| 16   | 3   | 11,2    | 1.775,00 | 1 | 080970363 |
| 16   | 4   | 11,2    | 1.930,00 | 1 | 080970364 |
| 20   | 2   | 17,0    | 3.360,00 | 1 | 080970402 |
| 20   | 3   | 17,0    | 3.790,00 | 1 | 080970403 |
| 20   | 4   | 17,0    | 4.220,00 | 1 | 080970404 |

\* Emballage en coffret

### 8098

Élingue chaîne à quatre brins, avec raccourcisseurs, grade 8

CE



EN 818-4

#### CARACTÉRISTIQUES TECHNIQUES

- coefficient de sécurité : 4
  - plaque d'identification série
- CERTIFICATS ANNEXES
- Certificat du Fabricant UNI EN818-4
  - Déclaration de Conformité CE
- CERTIFICATS DISPONIBLES
- Spécification produit

| D mm | L m | WLL ton | €        |   |           |
|------|-----|---------|----------|---|-----------|
| 6*   | 1   | 2,36    | 324,00   | 1 | 080980001 |
| 6*   | 2   | 2,36    | 398,00   | 1 | 080980002 |
| 6*   | 3   | 2,36    | 472,00   | 1 | 080980003 |
| 6*   | 4   | 2,36    | 548,00   | 1 | 080980004 |
| 7*   | 1   | 3,15    | 380,00   | 1 | 080980021 |
| 7*   | 2   | 3,15    | 459,00   | 1 | 080980022 |
| 7*   | 3   | 3,15    | 554,00   | 1 | 080980023 |
| 7*   | 4   | 3,15    | 652,00   | 1 | 080980024 |
| 8*   | 1   | 4,25    | 424,00   | 1 | 080980041 |
| 8*   | 2   | 4,25    | 537,00   | 1 | 080980042 |
| 8*   | 3   | 4,25    | 653,00   | 1 | 080980043 |
| 8    | 4   | 4,25    | 799,00   | 1 | 080980044 |
| 10*  | 1   | 6,7     | 586,00   | 1 | 080980051 |
| 10   | 2   | 6,7     | 788,00   | 1 | 080980052 |
| 10   | 3   | 6,7     | 960,00   | 1 | 080980053 |
| 10   | 4   | 6,7     | 1.132,00 | 1 | 080980054 |
| 13   | 1   | 11,2    | 986,00   | 1 | 080980131 |
| 13   | 2   | 11,2    | 1.280,00 | 1 | 080980132 |
| 13   | 3   | 11,2    | 1.590,00 | 1 | 080980133 |
| 13   | 4   | 11,2    | 1.865,00 | 1 | 080980134 |
| 16   | 1   | 17      | 1.985,00 | 1 | 080980161 |
| 16   | 2   | 17      | 2.430,00 | 1 | 080980162 |
| 16   | 3   | 17      | 2.880,00 | 1 | 080980163 |
| 16   | 4   | 17      | 3.330,00 | 1 | 080980164 |
| 20   | 2   | 26,5    | 4.770,00 | 1 | 080980172 |
| 20   | 3   | 26,5    | 5.630,00 | 1 | 080980173 |
| 20   | 4   | 26,5    | 6.480,00 | 1 | 080980174 |

\* Emballage en coffret

### 8098SL

Élingue chaîne à 4 brins, avec crochet Self-Locking et raccourcisseurs, grade 8

CE



EN 818-4

#### CARACTÉRISTIQUES TECHNIQUES

- Coefficient de sécurité : 4
  - Plaque d'identification série
- CERTIFICATS ANNEXES
- Certificat du Fabricant UNI EN818-4
  - Déclaration de Conformité CE
- CERTIFICATS DISPONIBLES
- Spécification Produit

| D mm | L m | WLL ton | €        |   |           |
|------|-----|---------|----------|---|-----------|
| 6*   | 1   | 2,36    | 398,00   | 1 | 080980201 |
| 6*   | 2   | 2,36    | 487,00   | 1 | 080980202 |
| 6*   | 3   | 2,36    | 545,00   | 1 | 080980203 |
| 6*   | 4   | 2,36    | 637,00   | 1 | 080980204 |
| 7*   | 1   | 3,15    | 479,00   | 1 | 080980221 |
| 7*   | 2   | 3,15    | 558,00   | 1 | 080980222 |
| 7*   | 3   | 3,15    | 653,00   | 1 | 080980223 |
| 7*   | 4   | 3,15    | 751,00   | 1 | 080980224 |
| 8*   | 1   | 4,25    | 543,00   | 1 | 080980241 |
| 8*   | 2   | 4,25    | 633,00   | 1 | 080980242 |
| 8    | 3   | 4,25    | 749,00   | 1 | 080980243 |
| 8*   | 4   | 4,25    | 895,00   | 1 | 080980244 |
| 10*  | 1   | 6,7     | 724,00   | 1 | 080980251 |
| 10   | 2   | 6,7     | 926,00   | 1 | 080980252 |
| 10   | 3   | 6,7     | 1.098,00 | 1 | 080980253 |
| 10   | 4   | 6,7     | 1.270,00 | 1 | 080980254 |
| 13   | 1   | 11,2    | 1.305,00 | 1 | 080980331 |
| 13   | 2   | 11,2    | 1.600,00 | 1 | 080980332 |
| 13   | 3   | 11,2    | 1.910,00 | 1 | 080980333 |
| 13   | 4   | 11,2    | 2.185,00 | 1 | 080980334 |
| 16   | 1   | 17      | 2.540,00 | 1 | 080980361 |
| 16   | 2   | 17      | 2.990,00 | 1 | 080980362 |
| 16   | 3   | 17      | 3.440,00 | 1 | 080980363 |
| 16   | 4   | 17      | 3.870,00 | 1 | 080980364 |
| 20   | 2   | 26,5    | 6.700,00 | 1 | 080980402 |
| 20   | 3   | 26,5    | 7.550,00 | 1 | 080980403 |
| 20   | 4   | 26,5    | 8.410,00 | 1 | 080980404 |

\* Emballage en coffret

## 8100

Chaîne en acier allié, classe 8, traitement thermique d'amélioration

CE

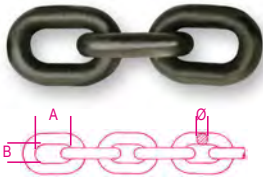

EN 818-2

### CARACTÉRISTIQUES TECHNIQUES

- coefficient de sécurité : 4
- traitement thermique : bonification
- code lot de fabrication

### ANALYSES DE LABORATOIRE

- analyse chimique
- analyse métallographique

### CERTIFICATS DISPONIBLES

- Spécification produit
- Rapport d'essai type 2.2 UNI EN10204
- Certificat du Fabricant EN818-2
- Déclaration de Conformité CE

| WLL   | Ø mm | A  | B min | €/m    |   |           |
|-------|------|----|-------|--------|---|-----------|
| kg    |      | mm | mm    |        |   |           |
| 1120  | 6    | 18 | 7,8   | 21,50  | 1 | 081000011 |
| 1500  | 7    | 21 | 11,0  | 27,50  | 1 | 081000016 |
| 2000  | 8    | 24 | 12,0  | 33,00  | 1 | 081000020 |
| 3150  | 10   | 30 | 14,5  | 48,50  | 1 | 081000032 |
| 5300  | 13   | 39 | 20,0  | 82,50  | 1 | 081000053 |
| 8000  | 16   | 48 | 20,8  | 125,50 | 1 | 081000080 |
| 12500 | 20   | 60 | 26,0  | 225,00 | 1 | 081000125 |

## 8085R

Anneau de tête simple en acier allié, traitement thermique d'amélioration

CE



EN 1677-4

### CARACTÉRISTIQUES TECHNIQUES

- Coefficient de sécurité : 4
- Traitement thermique : bonification
- Code lot de fabrication

### ANALYSES DE LABORATOIRE

- Analyse chimique, analyse métallographique
- Test charge d'essai (WLL x 2,5)
- Essai de traction
- Essai de fatigue (min. 20.000 cycles)

### CERTIFICATS DISPONIBLES

- Spécification produit
- Rapport d'essai type 2.2 UNI EN10204
- Certificat de contrôle type 3.1 UNI EN10204
- Déclaration de Conformité CE

| WLL    | Ø mm | A   | B   | €      |   |           |
|--------|------|-----|-----|--------|---|-----------|
| kg     |      | mm  | mm  |        |   |           |
| * 1600 | 7    | 110 | 60  | 11,40  | 1 | 080850215 |
| 2120   | 8    | 110 | 60  | 16,20  | 1 | 080850220 |
| 3150   | 10   | 135 | 75  | 22,80  | 1 | 080850232 |
| 5300   | 13   | 160 | 90  | 40,00  | 1 | 080850253 |
| 8000   | 16   | 180 | 100 | 80,00  | 1 | 080850280 |
| 11200  | 19   | 200 | 110 | 130,00 | 1 | 080850311 |
| 16000  | 20   | 260 | 140 | 214,00 | 1 | 080850316 |
| 17000  | 22   | 300 | 160 | 304,00 | 1 | 080850317 |

La charge de travail est relative à l'utilisation des élingues. avec 1 bras. (\*) Combiné avec une chaîne ø 6, WLL = 1120 kg.

## 8086

Anneau de tête triple en acier allié, traitement thermique d'amélioration

CE



EN 1677-4

### CARACTÉRISTIQUES TECHNIQUES

- coefficient de sécurité : 4
- traitement thermique : bonification
- code lot de fabrication
- analyse chimique, analyse métallographique
- test charge d'essai (WLL x 2,5)
- essai de traction
- essai de fatigue (min. 20000 cycles)

### CERTIFICATS DISPONIBLES

- Spécification produit
- Rapport d'essai type 2.2 UNI EN10204
- Certificat de contrôle type 3.1 UNI EN10204
- Déclaration de Conformité CE

| WLL    | Ø mm | B   | C   | €      |   |           |
|--------|------|-----|-----|--------|---|-----------|
| kg     |      | mm  | mm  |        |   |           |
| * 3150 | 7    | 135 | 75  | 73,50  | 1 | 080860021 |
| 4250   | 8    | 160 | 90  | 113,50 | 1 | 080860042 |
| 6700   | 10   | 180 | 100 | 146,00 | 1 | 080860067 |
| 11200  | 13   | 200 | 110 | 236,50 | 1 | 080860100 |
| 17000  | 16   | 260 | 140 | 346,00 | 1 | 080860117 |
| 21200  | 18   | 340 | 180 | 619,00 | 1 | 080860121 |
| 26500  | 20   | 350 | 190 | 877,00 | 1 | 080860126 |

La charge de travail se réfère à des slings 3 ou 4 bras et un angle β inférieur à 45°.

(\*) Combiné avec une chaîne de ø 6mm, WLL= 2360 kg

## 8090R

Maillon d'assemblage en acier allié, traitement thermique d'amélioration

CE

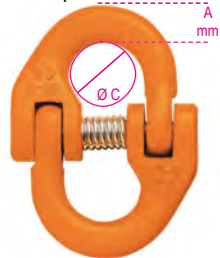

EN 1677-1

### CARACTÉRISTIQUES TECHNIQUES

- coefficient de sécurité : 4
- traitement thermique : bonification
- code lot de fabrication
- analyse chimique, analyse métallographique
- test charge d'essai (WLL x 2,5)
- essai de traction
- essai de fatigue (min. 20000 cycles)

### CERTIFICATS DISPONIBLES

- Spécification produit
- Rapport d'essai type 2.2 UNI EN10204
- Certificat de contrôle type 3.1 UNI EN10204
- Déclaration de Conformité CE

| WLL   | Ø mm | ØC  | A    | €      |   |           |
|-------|------|-----|------|--------|---|-----------|
| kg    |      | max | mm   |        |   |           |
| 1120  | 6    | 13  | 7,5  | 9,70   | 1 | 080900111 |
| 1500  | 7    | 18  | 9    | 12,50  | 1 | 080900115 |
| 2000  | 8    | 18  | 11   | 15,40  | 1 | 080900120 |
| 3150  | 10   | 22  | 13,0 | 18,70  | 1 | 080900131 |
| 5300  | 13   | 30  | 16   | 34,50  | 1 | 080900153 |
| 8000  | 16   | 32  | 22   | 73,50  | 1 | 080900180 |
| 12500 | 20   | 40  | 25   | 169,00 | 1 | 080900312 |

## 8060R

Crochet à chape standard en acier allié, traitement thermique d'amélioration

CE



EN 1677-2

### CARACTÉRISTIQUES TECHNIQUES

- coefficient de sécurité : 4
- traitement thermique : bonification
- code lot sur pivot, languette, corps
- analyse chimique, analyse métallographique
- test charge d'essai (WLL x 2,5)
- essai de traction
- essai de fatigue (min. 20.000 cycles)

### CERTIFICATS DISPONIBLES

- Spécification produit
- Rapport d'essai type 2.2 UNI EN10204
- Certificat de contrôle type 3.1 UNI EN10204
- Déclaration de Conformité CE

| WLL   | Ø mm | C  | €      |   |           |
|-------|------|----|--------|---|-----------|
| kg    |      | mm |        |   |           |
| 1120  | 6    | 19 | 18,20  | 1 | 080600111 |
| 1500  | 7    | 19 | 19,50  | 1 | 080600115 |
| 2000  | 8    | 21 | 20,30  | 1 | 080600120 |
| 3150  | 10   | 27 | 35,50  | 1 | 080600132 |
| 5300  | 13   | 35 | 56,00  | 1 | 080600153 |
| 8000  | 16   | 48 | 177,00 | 1 | 080600180 |
| 12500 | 20   | 54 | 315,00 | 1 | 080600225 |

## 8058R

Crochet à verrouillage automatique à chape, acier allié, traitement thermique d'amélioration

CE



EN 1677-3

### CARACTÉRISTIQUES TECHNIQUES

- coefficient de sécurité : 4
- traitement thermique : normalisation
- code lot de fabrication
- analyse chimique, analyse métallographique
- essai de traction
- essai de fatigue (min. 20.000 cycles)
- test charge d'essai (100% du lot)

### CERTIFICATS DISPONIBLES

- Spécification produit
- Rapport d'essai type 2.2 UNI EN10204
- Certificat de contrôle type 3.1 UNI EN10204
- Déclaration de Conformité CE

| WLL   | Ø mm | J min | €      |   |           |
|-------|------|-------|--------|---|-----------|
| kg    |      | mm    |        |   |           |
| 1120  | 6    | 28    | 39,00  | 1 | 080580112 |
| 2000  | 7-8  | 34    | 47,50  | 1 | 080580120 |
| 3150  | 10   | 44    | 73,50  | 1 | 080580132 |
| 5300  | 13   | 52    | 146,00 | 1 | 080580153 |
| 8000  | 16   | 67    | 329,00 | 1 | 080580180 |
| 12500 | 20   | 77    | 822,00 | 1 | 080580225 |

## 8061R

Crochet parallèle à chape, avec sécurité de blocage, acier allié, traitement thermique d'amélioration

CE



EN 1677-1

### CARACTÉRISTIQUES TECHNIQUES

- coefficient de sécurité: 4
- traitement thermique: normalisation
- code lot de fabrication

### ANALYSES DE LABORATOIRE

- analyse chimique, analyse métallographique
- essai de traction
- essai de fatigue (min. 20.000 cycles)

- test charge d'essai (100% du lot)

### CERTIFICATS DISPONIBLES

- Spécification produit
- Rapport d'essai type 2.2 UNI EN10204
- Certificat de contrôle type 3.1 UNI EN10204
- Déclaration de Conformité CE

| WLL<br>kg | Ø mm | E<br>mm | €      | 📄 | 🖨️        |
|-----------|------|---------|--------|---|-----------|
| 1120      | 6    | 8       | 13,50  | 1 | 080610211 |
| 2000      | 7-8  | 11      | 15,50  | 1 | 080610220 |
| 3150      | 10   | 13      | 28,00  | 1 | 080610231 |
| 5300      | 13   | 17      | 49,50  | 1 | 080610253 |
| 8000      | 16   | 20      | 111,00 | 1 | 080610280 |
| 12500     | 20   | 24      | 264,00 | 1 | 080610312 |

## 8052

Crochet de levage à œil pour câble, haute résistance en acier allié

CE



EN 1677-2

### CARACTÉRISTIQUES TECHNIQUES

- coefficient de sécurité: 4
- traitement thermique: bonification
- code lot de fabrication

### ANALYSES DE LABORATOIRE

- analyse chimique, analyse métallographique
- essai de traction
- essai de fatigue (min. 20.000 cycles)

- test charge d'essai (WLL x 2)

### CERTIFICATS DISPONIBLES

- Spécification produit
- Rapport d'essai type 2.2 UNI EN10204
- Certificat de contrôle type 3.1 UNI EN10204
- Déclaration de Conformité CE

| WLL<br>kg | C<br>mm   | €     | 📄 | 🖨️        |
|-----------|-----------|-------|---|-----------|
| 8052 0,8  | 800 18    | 6,90  | 1 | 080520008 |
| 8052 1,12 | 1120 22,5 | 9,25  | 1 | 080520011 |
| 8052 2    | 2000 30   | 19,60 | 1 | 080520020 |
| 8052 3,15 | 3150 36   | 29,50 | 1 | 080520031 |
| 8052 4    | 4000 39,5 | 39,00 | 1 | 080520040 |

|            |          |        |   |           |
|------------|----------|--------|---|-----------|
| 8055S 5,4  | 5400 32  | 75,50  | 1 | 080550145 |
| 8055S 8,0  | 8000 43  | 131,50 | 1 | 080550170 |
| 8055S 11,5 | 11500 53 | 262,00 | 1 | 080550215 |
| 8055S 16,0 | 16000 58 | 352,00 | 1 | 080550260 |
| 8055S 22,0 | 22000 78 | 826,00 | 1 | 080550320 |

## 8057R

Crochet à verrouillage automatique à œil, acier allié, traitement thermique d'amélioration

CE



EN 1677-3

### CARACTÉRISTIQUES TECHNIQUES

- coefficient de sécurité: 4
- traitement thermique: normalisation
- code lot de fabrication

### ANALYSES DE LABORATOIRE

- analyse chimique, analyse métallographique
- essai de traction
- essai de fatigue (min. 20.000 cycles)

- test charge d'essai (100% du lot)

### CERTIFICATS DISPONIBLES

- Spécification produit
- Rapport d'essai type 2.2 UNI EN10204
- Certificat de contrôle type 3.1 UNI EN10204
- Déclaration de Conformité CE

| WLL<br>kg | Ø mm | J min<br>mm | ØB<br>mm | €      | 📄 | 🖨️        |
|-----------|------|-------------|----------|--------|---|-----------|
| 1120      | 6    | 28          | 22       | 31,50  | 1 | 080570112 |
| 2000      | 7-8  | 34          | 25       | 37,50  | 1 | 080570120 |
| 3150      | 10   | 44          | 32       | 67,00  | 1 | 080570132 |
| 5300      | 13   | 54          | 40       | 233,50 | 1 | 080570153 |

## 8063

Crochet de levage orientable (horse charge), acier allié, traitement thermique d'amélioration

CE



EN 1677-1

### CARACTÉRISTIQUES TECHNIQUES

- coefficient de sécurité: 4
- traitement thermique: normalisation
- code lot de fabrication

### ANALYSES DE LABORATOIRE

- analyse chimique, analyse métallographique
- essai de traction
- essai de fatigue (min. 20.000 cycles)

- test charge d'essai (100% du lot)

### CERTIFICATS DISPONIBLES

- Spécification produit
- Rapport d'essai type 2.2 UNI EN10204
- Certificat de contrôle type 3.1 UNI EN10204
- Déclaration de Conformité CE

| WLL<br>kg | A<br>mm | E<br>mm | €     | 📄 | 🖨️        |
|-----------|---------|---------|-------|---|-----------|
| 800       | 32      | 20,5    | 15,50 | 1 | 080630008 |
| 1120      | 38      | 20,5    | 19,50 | 1 | 080630011 |
| 2000      | 44,5    | 22      | 23,70 | 1 | 080630020 |
| 3150      | 44,5    | 27      | 29,00 | 1 | 080630031 |

## 8063SL

crochets pivotants auto-bloquant (pas de sous charge) Alliage d'acier haute résistance Niveau 8

CE

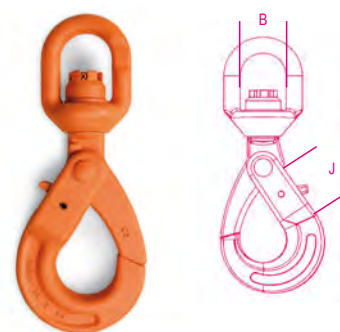

EN 1677-1

### DONNÉES TECHNIQUES

- facteur de sécurité: 4
- traitement thermique: durcissement et revenu
- code de traçabilité TESTS DE LABORATOIRE
- analyse chimique, analyse métallographique
- essai de traction
- essai de fatigue (min. 20.000 cycles)
- test de charge (100% du lot) CERTIFICATS DISPONIBLES
- Spécifications techniques du produit
- Rapport d'essai UNI EN10204 type 2.2
- Certificat d'inspection UNI EN10204 type 3.1
- Déclaration de conformité CE

| WLL<br>kg | Ø mm | B<br>mm | J<br>mm | €      | 📄 | 🖨️        |
|-----------|------|---------|---------|--------|---|-----------|
| 1120      | 6    | 32      | 45      | 40,50  | 1 | 080630311 |
| 2000      | 8    | 35      | 59      | 56,50  | 1 | 080630320 |
| 3150      | 10   | 42      | 54      | 98,00  | 1 | 080630331 |
| 5300      | 13   | 49      | 83      | 149,50 | 1 | 080630353 |

## 8064S

Crochet à touret, en acier au carbone, traitement thermique d'amélioration

CE

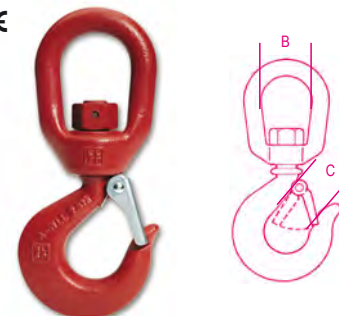

EN 1677-5

### CARACTÉRISTIQUES TECHNIQUES

- coefficient de sécurité: 5
- traitement thermique: bonification
- code lot de fabrication
- analyse chimique, analyse métallographique
- test charge d'essai (WLL x 2,5)
- essai de traction
- essai de fatigue (min. 20.000 cycles)
- Spécification produit
- Rapport d'essai type 2.2 UNI EN10204
- Certificat de contrôle type 3.1 UNI EN10204
- Déclaration de Conformité CE

| WLL<br>kg | B<br>mm | C<br>mm | €      | 📄 | 🖨️        |
|-----------|---------|---------|--------|---|-----------|
| 800       | 31      | 20      | 38,00  | 1 | 080640107 |
| 1000      | 40      | 22      | 53,50  | 1 | 080640110 |
| 1600      | 47      | 23      | 69,50  | 1 | 080640115 |
| 2000      | 47      | 27      | 76,00  | 1 | 080640120 |
| 3200      | 64      | 35      | 132,50 | 1 | 080640130 |
| 5000      | 77      | 43      | 242,50 | 1 | 080640150 |
| 7500      | 90      | 53      | 353,00 | 1 | 080640175 |
| 10000     | 96      | 58      | 587,00 | 1 | 080640199 |

## 8065SC

Crochet à touret pivotant sous charge en acier au carbone, traitement thermique d'amélioration

CE



EN 1677-5

### CARACTÉRISTIQUES TECHNIQUES

- coefficient de sécurité : 5
- traitement thermique : bonification
- code lot de fabrication
- ANALYSES DE LABORATOIRE
- analyse chimique, analyse métallographique
- test charge d'essai (WLL x 2,5)
- essai de traction
- essai de fatigue (min. 20000 cycles)
- CERTIFICATS DISPONIBLES
- Spécification produit
- Rapport d'essai type 2.2 UNI EN10204
- Certificat de contrôle type 3.1 UNI EN10204
- Déclaration de Conformité CE

| WLL<br>kg | B<br>mm | C<br>mm | €      | 📄 | 📄         |
|-----------|---------|---------|--------|---|-----------|
| 800       | 38      | 20      | 75,50  | 1 | 080650107 |
| 1000      | 38      | 22      | 82,00  | 1 | 080650110 |
| 1600      | 47      | 23      | 102,00 | 1 | 080650115 |
| 2000      | 47      | 27      | 116,50 | 1 | 080650120 |
| 3200      | 54      | 35      | 204,50 | 1 | 080650130 |
| 5000      | 72      | 43      | 303,00 | 1 | 080650150 |
| 7500      | 82      | 53      | 513,00 | 1 | 080650175 |

## 8062

Crochet coulissant en acier allié

CE

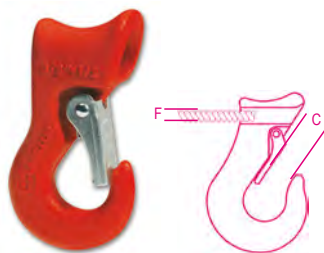

### CARACTÉRISTIQUES TECHNIQUES

- coefficient de sécurité : 5
- traitement thermique: bonification
- code lot de fabrication
- ANALYSES DE LABORATOIRE
- analyse chimique, analyse métallographique
- test charge d'essai (WLL x 2,5)
- essai de traction
- CERTIFICATS DISPONIBLES
- Spécification produit
- Rapport d'essai type 2.2 UNI EN10204
- Certificat de contrôle type 3.1 UNI EN10204
- Déclaration de Conformité CE

| WLL<br>kg | C<br>mm | F<br>mm | €      | 📄 | 📄         |
|-----------|---------|---------|--------|---|-----------|
| 1500      | 19      | 10-13   | 46,00  | 1 | 080620013 |
| 2000      | 21      | 16      | 64,50  | 1 | 080620016 |
| 3000      | 26      | 18      | 107,50 | 1 | 080620018 |

## 8051S

Crochet à œil avec sûreté de blocage, zingué, acier au carbone

CE



### CARACTÉRISTIQUES TECHNIQUES

- coefficient de sécurité : 4
- traitement thermique : normalisation
- code lot de fabrication
- ANALYSES DE LABORATOIRE
- analyse chimique
- analyse métallographique
- essai de traction
- CERTIFICATS DISPONIBLES
- Spécification produit
- Rapport d'essai type 2.2 UNI EN10204
- Certificat de contrôle type 3.1 UNI EN10204
- Déclaration de Conformité CE

| WLL<br>kg | C<br>mm | F<br>mm | €    | 📄  | 📄         |
|-----------|---------|---------|------|----|-----------|
| 250       | 14      | 12      | 3,40 | 10 | 080510202 |
| 500       | 18      | 16,5    | 7,35 | 5  | 080510205 |

formats de vente spéciaux pour libre service



| WLL<br>kg | 📄 | €    | 📄 | 📄         |
|-----------|---|------|---|-----------|
| 250       | 1 | 4,75 | 1 | 080519202 |
| 500       | 1 | 9,15 | 1 | 080519205 |

## 8134

Élévateur magnétique permanent

CE

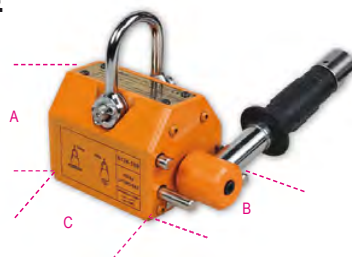

EN13155

### Données techniques :

- Coefficient de sécurité : 3
- Plaque d'identification série

### Certificats disponibles :

- Certificat du Fabricant
- Déclaration de Conformité DM2006/42/CE
- Rapport d'essai type 2.2 UNI EN10204
- Manuel d'utilisation et d'entretien

| WLL<br>kg | A<br>mm | B<br>mm | C<br>mm | €        | 📄 | 📄         |
|-----------|---------|---------|---------|----------|---|-----------|
| 100       | 70      | 64      | 92      | 473,00   | 1 | 081340010 |
| 300       | 96      | 88      | 165     | 830,00   | 1 | 081340030 |
| 600       | 120     | 118     | 236     | 1.545,00 | 1 | 081340060 |
| 1000      | 168     | 168     | 264     | 2.560,00 | 1 | 081340100 |

## 8135

Pinces de levage pour surfaces planes en acier d'une dureté maximale de 30HRC/300HB équipées d'ocilletts de levage articulés

CE



EN13155

### DONNÉES TECHNIQUES

- Facteur de sécurité: 3
- Plaque d'identification du numéro de série
- CERTIFICATS DISPONIBLES
- Certificat du fabricant
- Déclaration de conformité CE
- Rapport d'essai UNI EN10204 type 2.2
- Spécifications techniques du produit

| WLL<br>t | A<br>mm | E<br>mm | 📄  | kg     | € | 📄         | 📄 |
|----------|---------|---------|----|--------|---|-----------|---|
| 0,75     | 0-15    | 2       | 2  | 136,50 | 1 | 081350005 |   |
| 1,0      | 0-20    | 5       | 5  | 185,00 | 1 | 081350010 |   |
| 2,0      | 0-25    | 8       | 8  | 276,00 | 1 | 081350020 |   |
| 3,0      | 0-30    | 15      | 15 | 466,00 | 1 | 081350030 |   |
| 5,0      | 0-50    | 23      | 23 | 656,00 | 1 | 081350050 |   |

## 8143

Palans manuels à chaîne

CE



EN13157

Certificato TUV

| WLL<br>t | 📄 | L<br>m | storzo / effort<br>kg | € | 📄         | 📄 |
|----------|---|--------|-----------------------|---|-----------|---|
| 0,5      | 3 | 27     | 221,50                | 1 | 081430005 |   |
| 1        | 3 | 44     | 261,00                | 1 | 081430010 |   |
| 1,5      | 3 | 44     | 260,00                | 1 | 081430015 |   |
| 2        | 3 | 44     | 380,00                | 1 | 081430020 |   |
| 3        | 3 | 45     | 489,00                | 1 | 081430030 |   |
| 5        | 3 | 47     | 726,00                | 1 | 081430050 |   |

|     |   |    |          |   |           |
|-----|---|----|----------|---|-----------|
| 0,5 | 6 | 27 | 331,00   | 1 | 081430105 |
| 1   | 6 | 44 | 373,00   | 1 | 081430110 |
| 1,5 | 6 | 44 | 360,00   | 1 | 081430115 |
| 2   | 6 | 44 | 525,00   | 1 | 081430120 |
| 3   | 6 | 45 | 750,00   | 1 | 081430130 |
| 5   | 6 | 47 | 1.064,00 | 1 | 081430150 |

## 8146

palans à levier

CE



EN13157  
Certificato TUV

| WLL  | L m | sforzo / effort | €      |   |           |
|------|-----|-----------------|--------|---|-----------|
| t    | L m | kg              |        |   |           |
| 0,75 | 1,5 | 21*             | 270,00 | 1 | 081460008 |
| 1,5  | 1,5 | 41*             | 385,00 | 1 | 081460015 |
| 3,0  | 1,5 | 41              | 514,00 | 1 | 081460030 |
| 6,0  | 1,5 | 46              | 834,00 | 1 | 081460060 |

|      |     |     |          |   |           |
|------|-----|-----|----------|---|-----------|
| 0,75 | 3,0 | 21* | 303,00   | 1 | 081460108 |
| 1,5  | 3,0 | 41* | 427,00   | 1 | 081460115 |
| 3,0  | 3,0 | 41  | 590,00   | 1 | 081460130 |
| 6,0  | 3,0 | 46  | 1.000,00 | 1 | 081460160 |

H= distance minimale entre les crochets  
(\* dotée de système de protection contre le surcharge)

## 8146C

Palans à levier compact

CE



EN13157  
Certificato TUV

| WLL  | L m | sforzo / effort | €      |   |           |
|------|-----|-----------------|--------|---|-----------|
| t    | L m | kg              |        |   |           |
| 0,25 | 1,5 | 20,7            | 248,50 | 1 | 081460002 |

H= distance minimale entre les crochets

## 8147C

Chariot de translation à chaîne pour palans manuels

Adapté aux poutres structurales INP, IPB, IPE, HEA, HEB, par exemple.

CE



EN 13157

Caractéristiques techniques :  
• coefficient de sécurité : 4  
• plaque d'identification du numéro de série

Certificats disponibles :  
• certificat du fabricant  
• Déclaration de Conformité CE  
• Rapport d'essai type 2.2 UNI EN10204  
• Spécifications techniques du produit

| WLL | L min | L max | Lm | €      |   |           |
|-----|-------|-------|----|--------|---|-----------|
| t   | mm    | mm    | mm |        |   |           |
| 1,0 | 58    | 220   | 3  | 277,00 | 1 | 081470510 |
| 2,0 | 66    | 220   | 3  | 353,00 | 1 | 081470520 |
| 3,0 | 74    | 220   | 3  | 540,00 | 1 | 081470530 |
| 5,0 | 90    | 220   | 3  | 745,00 | 1 | 081470550 |

Article livré démonté : il doit être assemblé avant utilisation conformément au mode d'emploi.

## 8147S

Chariot à pousser pour palans manuels  
Adapté aux poutres structurales INP, IPB, IPE, HEA, HEB, par exemple.

CE



EN 13157

Caractéristiques techniques :  
• coefficient de sécurité : 4  
• plaque d'identification du numéro de série

Certificats disponibles :  
• certificat du fabricant  
• Déclaration de Conformité CE  
• rapport d'essai type 2.2 UNI EN10204  
• spécifications techniques du produit

| WLL | L min | L max | øF | €      |   |           |
|-----|-------|-------|----|--------|---|-----------|
| t   | mm    | mm    | mm |        |   |           |
| 0,5 | 50    | 220   | 25 | 177,50 | 1 | 081470005 |
| 1,0 | 58    | 220   | 30 | 227,50 | 1 | 081470010 |
| 2,0 | 66    | 220   | 40 | 290,00 | 1 | 081470020 |

Article livré démonté : il doit être assemblé avant utilisation conformément au mode d'emploi.

## 8147P

Pince d'ancrage pour palans manuels

Adaptée aux poutres structurales INP, IPB, IPE, HEA, HEB, par exemple.

CE

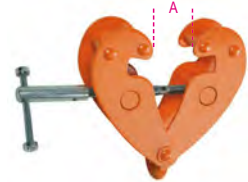

Caractéristiques techniques :  
• Coefficient de sécurité : 4  
• Plaque d'identification du numéro de série

Certificats disponibles :  
• certificat du fabricant  
• Déclaration de Conformité CE  
• rapport d'essai type 2.2 UNI EN10204  
• spécifications techniques du produit

| WLL | A min | A max | €      |   |           |
|-----|-------|-------|--------|---|-----------|
| t   | mm    | mm    |        |   |           |
| 1,0 | 90    | 180   | 117,50 | 1 | 081470210 |
| 2,0 | 90    | 190   | 142,00 | 1 | 081470220 |
| 3,0 | 85    | 280   | 239,00 | 1 | 081470230 |
| 5,0 | 85    | 280   | 349,00 | 1 | 081470250 |

 Robur

 Robur

## 8148

Treuil manuel à câble,  
corps en alliage d'aluminium  
avec levier de commande, câble et crochet

Léger et portable, le treuil manuel à câble Robur est conforme à la norme EN 13157, fabriqué avec des matériaux de haute qualité et adapté pour soulever, tracter, tendre et sécuriser des charges dans toutes les directions au moyen du levier de commande.

Habituellement utilisé en se servant d'une connexion à un point d'ancrage fixe, il permet une grande précision dans le positionnement de la charge et garantit un fonctionnement sûr dans toutes les directions : horizontale, verticale ou inclinée. Son design compact et pratique le rend facile à installer et à utiliser.

Le treuil manuel Robur permet d'utiliser des cordes sans limites de longueur et, après vérification de la structure de support, il est possible d'en augmenter la portée d'un facteur 2, 3, 4 ou plus, par le biais de rouleaux de renvoi et de crochets, conformément à la norme de référence.

CE



EN 13157

• Coefficient de sécurité : 4:1

| WLL<br>t | L<br>m | A<br>mm | øf<br>mm | €        |   |           |
|----------|--------|---------|----------|----------|---|-----------|
| 0,8      | 20     | 426     | 8,3      | 398,00   | 1 | 081480008 |
| 1,6      | 20     | 545     | 11       | 622,00   | 1 | 081480016 |
| 3,2      | 20     | 660     | 16       | 1.023,00 | 1 | 081480032 |

|     |    |     |     |          |   |           |
|-----|----|-----|-----|----------|---|-----------|
| 0,8 | 30 | 426 | 8,3 | 443,00   | 1 | 081480108 |
| 1,6 | 30 | 545 | 11  | 690,00   | 1 | 081480116 |
| 3,2 | 30 | 660 | 16  | 1.150,00 | 1 | 081480132 |

|     |    |     |     |          |   |           |
|-----|----|-----|-----|----------|---|-----------|
| 0,8 | 50 | 426 | 8,3 | 479,00   | 1 | 081480308 |
| 1,6 | 50 | 545 | 11  | 747,00   | 1 | 081480316 |
| 3,2 | 50 | 660 | 16  | 1.250,00 | 1 | 081480332 |

## 8148F

Câble métallique en acier galvanisé gainé en croix  
avec crochet haute résistance

CE



| WLL<br>t | L<br>m | ØF  | €      |   |           |
|----------|--------|-----|--------|---|-----------|
| 0,8      | 20     | 8,3 | 108,00 | 1 | 081480520 |
| 1,6      | 20     | 11  | 170,50 | 1 | 081480521 |
| 3,2      | 20     | 16  | 331,00 | 1 | 081480523 |

|     |    |     |        |   |           |
|-----|----|-----|--------|---|-----------|
| 0,8 | 30 | 8,3 | 153,00 | 1 | 081480530 |
| 1,6 | 30 | 11  | 238,50 | 1 | 081480531 |
| 3,2 | 30 | 16  | 458,00 | 1 | 081480533 |

|     |    |     |        |   |           |
|-----|----|-----|--------|---|-----------|
| 0,8 | 50 | 8,3 | 189,00 | 1 | 081480550 |
| 1,6 | 50 | 11  | 295,00 | 1 | 081480551 |
| 3,2 | 50 | 16  | 560,00 | 1 | 081480553 |

## 8120

Chaîne type "Genovese"  
pour connexions statiques,  
galvanisée



### CARACTÉRISTIQUES TECHNIQUES

- Coefficient de sécurité : 4
- CERTIFICATS DISPONIBLES
- Spécification produit
- Rapport d'essai type 2.2 UNI EN10204

| Ø mm   | nr | WFL<br>kg | m   | €      |   |           |
|--------|----|-----------|-----|--------|---|-----------|
| 1,5    | 10 | 8         | 150 | 209,00 | 1 | 081200015 |
| 1,6    | 12 | 15        | 150 | 217,50 | 1 | 081200016 |
| 2,2    | 14 | 25        | 75  | 127,50 | 1 | 081200022 |
| 2,7    | 16 | 40        | 75  | 157,50 | 1 | 081200027 |
| 3,0    | 17 | 55        | 75  | 174,00 | 1 | 081200030 |
| 3,4    | 18 | 100       | 60  | 177,00 | 1 | 081200034 |
| 3,8    | 19 | 110       | 50  | 171,50 | 1 | 081200038 |
| 4,4    | 20 | 200       | 40  | 159,00 | 1 | 081200044 |
| 4,8    | 21 | 250       | 30  | 151,50 | 1 | 081200048 |
| 5,5    | 22 | 300       | 25  | 151,50 | 1 | 081200055 |
| 5,8    | 23 | 310       | 25  | 171,50 | 1 | 081200058 |
| 6,5    | 24 | 400       | 25  | 194,50 | 1 | 081200065 |
| 7,0    | 25 | 450       | 25  | 236,50 | 1 | 081200070 |
| 7,5    | 26 | 550       | 20  | 211,50 | 1 | 081200075 |
| * 8,0  | 27 | 600       | 25  | 306,00 | 1 | 081200080 |
| * 9,0  | 28 | 800       | 25  | 385,00 | 1 | 081200090 |
| * 10,0 | 30 | 1000      | 20  | 389,00 | 1 | 081200100 |
| * 12,0 | 32 | 1400      | 15  | 412,00 | 1 | 081200120 |

Attention : produit NON destiné au levage

(\*) emballées en ÉCHEVEAUX

## 8120B

Chaîne type "Genovese"  
pour connexions statiques,  
galvanisée



### CARACTÉRISTIQUES TECHNIQUES

- coefficient de sécurité: 4
- CERTIFICATS DISPONIBLES
- Spécification produit
- Rapport d'essai type 2.2 UNI EN10204

| Ø mm | nr | WFL<br>kg | m   | €      |   |           |
|------|----|-----------|-----|--------|---|-----------|
| 1,5  | 10 | 8         | 200 | 260,00 | 1 | 081200315 |
| 1,6  | 12 | 15        | 200 | 276,00 | 1 | 081200316 |
| 2,2  | 14 | 25        | 100 | 162,50 | 1 | 081200322 |
| 2,7  | 16 | 40        | 100 | 208,00 | 1 | 081200327 |
| 3,0  | 17 | 55        | 75  | 173,50 | 1 | 081200330 |
| 3,4  | 18 | 100       | 100 | 277,00 | 1 | 081200334 |
| 3,8  | 19 | 110       | 75  | 245,00 | 1 | 081200338 |
| 4,4  | 20 | 200       | 50  | 189,00 | 1 | 081200344 |
| 4,8  | 21 | 250       | 50  | 245,00 | 1 | 081200348 |
| 5,5  | 22 | 300       | 40  | 234,50 | 1 | 081200355 |
| 5,8  | 23 | 310       | 30  | 201,00 | 1 | 081200358 |
| 6,5  | 24 | 400       | 30  | 228,50 | 1 | 081200365 |
| 7,0  | 25 | 450       | 25  | 230,50 | 1 | 081200370 |
| 7,5  | 26 | 550       | 25  | 255,00 | 1 | 081200375 |
| 8,0  | 27 | 600       | 15  | 196,50 | 1 | 081200380 |
| 9,0  | 28 | 800       | 15  | 232,00 | 1 | 081200390 |
| 10,0 | 30 | 1000      | 10  | 190,00 | 1 | 081200400 |
| 12,0 | 32 | 1400      | 8   | 219,50 | 1 | 081200420 |

Attention : produit NON destiné au levage

## 8121MZC

Chaînes génovises galvanisées à chaud



### CERTIFICATS DISPONIBLES

- Spécification de produit
- Rapport d'essai UNI EN10204 type 2.2

| Ø mm | nr | WFL<br>kg | m  | €        |   |           |
|------|----|-----------|----|----------|---|-----------|
| 6,0  | 23 | 310       | 50 | 360,00   | 1 | 081210306 |
| 8,0  | 27 | 600       | 50 | 600,00   | 1 | 081210308 |
| 10,0 | 30 | 1000      | 50 | 950,00   | 1 | 081210310 |
| 12,0 | 32 | 1400      | 50 | 1.375,00 | 1 | 081210312 |
| 14,0 | 34 | 1800      | 50 | 1.950,00 | 1 | 081210314 |

## 8120D

Chaînes calibrées DIN766  
galvanisé par électrolyse  
disponible dans n'importe quelle longueur sur demande  
(>30m)



### TECHNIQUES

- facteur de sécurité: 4 CERTIFICATS DISPONIBLES
- Spécifications techniques du produit
- Rapport d'essai UNI EN10204 type 2.2

| Ø mm | P<br>mm | WFL<br>kg | m  | €      |   |           |
|------|---------|-----------|----|--------|---|-----------|
| 4    | 16      | 200       | 30 | 130,50 | 1 | 081200640 |
| 5    | 18,5    | 320       | 30 | 184,00 | 1 | 081200650 |
| 6    | 18,5    | 400       | 30 | 280,00 | 1 | 081200660 |
| 7    | 22      | 630       | 30 | 335,00 | 1 | 081200670 |
| 8    | 24      | 800       | 30 | 444,00 | 1 | 081200680 |
| 10   | 28      | 1250      | 30 | 677,00 | 1 | 081200700 |

Chaînes calibrées DIN766  
galvanisé à chaud

| Ø mm | P<br>mm | WFL<br>kg | m  | €      |   |           |
|------|---------|-----------|----|--------|---|-----------|
| 4    | 16      | 200       | 30 | 162,50 | 1 | 081200840 |
| 5    | 18,5    | 320       | 30 | 222,50 | 1 | 081200850 |
| 6    | 18,5    | 400       | 30 | 330,00 | 1 | 081200860 |
| 7    | 22      | 630       | 30 | 388,00 | 1 | 081200870 |
| 8    | 24      | 800       | 30 | 515,00 | 1 | 081200880 |
| 10   | 28      | 1250      | 30 | 779,00 | 1 | 081200900 |

## 8129

Chaîne de délimitation  
en métal galvanisé verni blanc et rouge



| Ø mm | m  | €      | 📦 | 🚚         |
|------|----|--------|---|-----------|
| 5    | 30 | 277,00 | 1 | 081290050 |

Attention : produit NON destiné au levage ou à l'ancrage

## 8130

Chaîne antivol en acier allié,  
cimentée et normalisée,  
galvanisée



| Ø mm | L mm | €     | 📦 | 🚚         |
|------|------|-------|---|-----------|
| 6    | 800  | 16,70 | 1 | 081300068 |
| 8    | 1000 | 36,50 | 1 | 081300081 |
| 8    | 1200 | 41,00 | 1 | 081300082 |
| 10   | 1500 | 62,50 | 1 | 081300105 |

## 8074

Mousqueton, zingué

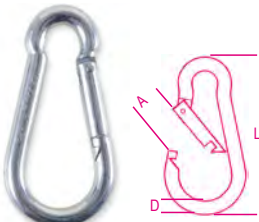

DIN 5299 tipo C

CARACTÉRISTIQUES TECHNIQUES

- coefficient de sécurité : 4
- CERTIFICATS DISPONIBLES
- Spécification produit
- Rapport d'essai type 2.2 UNI EN10204

| DxL mm | A mm | WFL kg | €     | 📦   | 🚚         |
|--------|------|--------|-------|-----|-----------|
| 4x40   | 6    | 20     | 0,69  | 100 | 080740040 |
| 5x50   | 7    | 30     | 0,70  | 100 | 080740050 |
| 6x60   | 8    | 40     | 0,77  | 100 | 080740060 |
| 7x70   | 9    | 60     | 0,98  | 50  | 080740070 |
| 8x80   | 11   | 75     | 1,19  | 50  | 080740080 |
| 9x90   | 12   | 100    | 1,61  | 25  | 080740090 |
| 10x100 | 13   | 120    | 2,18  | 25  | 080740100 |
| 11x120 | 16   | 140    | 2,93  | 20  | 080740101 |
| 12x140 | 22   | 140    | 4,10  | 15  | 080740102 |
| 13x160 | 24   | 200    | 5,65  | 10  | 080740103 |
| 14x180 | 32   | 250    | 11,80 | 5   | 080740104 |

## Packs spéciaux



| DxL mm | A mm | 📦  | €     | 🚚           |
|--------|------|----|-------|-------------|
| 6x60   | 8    | 50 | 43,50 | 1 080740760 |
| 7x70   | 9    | 25 | 27,50 | 1 080740770 |
| 8x80   | 11   | 25 | 33,50 | 1 080740780 |
| 9x90   | 12   | 15 | 27,00 | 1 080740790 |
| 10x100 | 13   | 15 | 36,50 | 1 080740800 |
| 11x120 | 16   | 10 | 33,00 | 1 080740801 |
| 12x140 | 22   | 10 | 46,00 | 1 080740802 |

## 8074A

Mousqueton avec anneau, zingué

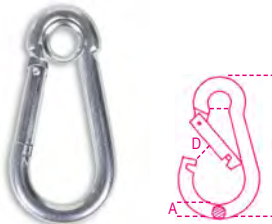

DIN 5299 tipo A

CARACTÉRISTIQUES TECHNIQUES

- coefficient de sécurité : 4
- CERTIFICATS DISPONIBLES
- Spécification produit
- Rapport d'essai type 2.2 UNI EN10204

| øAxL mm | D mm | WFL kg | €    | 📦  | 🚚         |
|---------|------|--------|------|----|-----------|
| 5x50    | 7,4  | 30     | 0,94 | 50 | 080740405 |
| 6x60    | 8,7  | 40     | 1,09 | 50 | 080740406 |
| 8x80    | 10,5 | 75     | 1,47 | 25 | 080740408 |
| 10x100  | 13,3 | 120    | 2,59 | 10 | 080740410 |

## 8074G

Mousqueton à vis, zingué

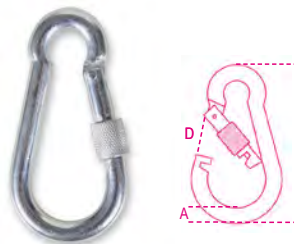

CARACTÉRISTIQUES TECHNIQUES

- coefficient de sécurité : 4
- CERTIFICATS DISPONIBLES
- Spécification produit
- Rapport d'essai type 2.2 UNI EN10204

| øAxL mm | D mm | WFL kg | €    | 📦  | 🚚         |
|---------|------|--------|------|----|-----------|
| 5x50    | 7,5  | 30     | 1,05 | 50 | 080740305 |
| 6x60    | 8,5  | 40     | 1,21 | 50 | 080740306 |
| 8x80    | 10,3 | 75     | 1,61 | 25 | 080740308 |
| 10x100  | 10,6 | 120    | 2,71 | 10 | 080740310 |

## 8080

Maillon rapide, zingué



CARACTÉRISTIQUES TECHNIQUES

- coefficient de sécurité : 4
- CERTIFICATS DISPONIBLES
- Spécification produit
- Rapport d'essai type 2.2 UNI EN10204

| DxL mm | A mm | WFL kg | €    | 📦   | 🚚         |
|--------|------|--------|------|-----|-----------|
| 3,5x36 | 5    | 20     | 0,56 | 100 | 080800003 |
| 4x40   | 6    | 30     | 0,60 | 100 | 080800004 |
| 5x49   | 6    | 50     | 0,73 | 100 | 080800005 |
| 6x57   | 8    | 60     | 0,91 | 100 | 080800006 |
| 7x66   | 8    | 100    | 1,19 | 50  | 080800007 |
| 8x74   | 11   | 140    | 1,41 | 50  | 080800008 |
| 9x80   | 11   | 160    | 2,02 | 25  | 080800009 |
| 10x89  | 11   | 220    | 2,38 | 25  | 080800010 |
| 12x105 | 15   | 300    | 4,10 | 20  | 080800012 |
| 14x122 | 16,5 | 400    | 8,85 | 3   | 080800014 |

## 8080FM

Câbles manquants/missing links,  
galvanisés

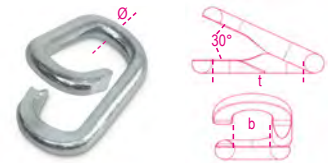

TECHNIQUES

- coefficient de sécurité : 4 CERTIFICATS DISPONIBLES
- Spécifications techniques du produit
- Rapport d'essai UNI EN10204 type 2.2

| M | ød mm | b mm | t mm | €    | 📦   | 🚚         |
|---|-------|------|------|------|-----|-----------|
| 4 | 3,8   | 8,6  | 21,5 | 0,44 | 100 | 080800204 |
| 5 | 4,7   | 11,1 | 25,8 | 0,72 | 50  | 080800205 |
| 6 | 5,3   | 13,8 | 32,0 | 1,39 | 30  | 080800206 |
| 7 | 6,5   | 16,8 | 37,0 | 1,65 | 10  | 080800207 |
| 8 | 8,0   | 18,0 | 38,0 | 2,43 | 10  | 080800208 |

## 8082

Œillet  
acier galvanisé

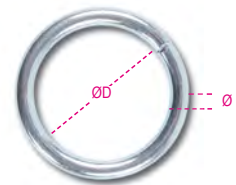

| Ø mm | ØD mm | WFL kg | €    | 📦  | 🚚         |
|------|-------|--------|------|----|-----------|
| 4    | 20    | 75     | 0,42 | 50 | 080820004 |
| 5    | 30    | 125    | 0,56 | 20 | 080820005 |
| 6    | 40    | 185    | 0,91 | 10 | 080820006 |
| 7    | 50    | 265    | 1,41 | 5  | 080820007 |
| 8    | 60    | 350    | 1,88 | 5  | 080820008 |

## 8083

Crochet en "S"  
acier galvanisé



| Ø<br>mm | L mm | WFL<br>kg | €    |     |           |
|---------|------|-----------|------|-----|-----------|
| 3       | 33   | 4         | 0,09 | 100 | 080830003 |
| 4       | 40   | 5         | 0,13 | 60  | 080830004 |
| 5       | 47   | 12        | 0,24 | 50  | 080830005 |
| 6       | 59   | 18        | 0,44 | 30  | 080830006 |
| 8       | 79   | 33        | 1,10 | 10  | 080830008 |

## 8114

Trous oblongs pivotant et galvanisés

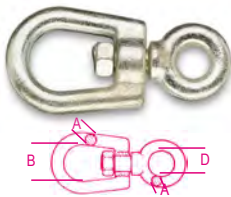

### DONNEES TECHNIQUES :

- facteur de sécurité : 4

- codes de traçabilité

### TESTS EN LABORATOIRE

- Essais de traction

### CERTIFICATS DISPONIBLES

- Spécifications techniques du produit

- Rapport d'essai UNI EN10204 type 2.2

- Certificat d'inspection UNI EN10204 type 3.1

| A<br>mm | B<br>mm | D<br>mm | WFL<br>kg | €     |    |           |
|---------|---------|---------|-----------|-------|----|-----------|
| 8       | 30      | 16      | 250       | 4,50  | 10 | 081140008 |
| 10      | 38      | 18      | 300       | 8,25  | 10 | 081140010 |
| 12      | 42      | 20      | 650       | 11,90 | 5  | 081140012 |
| 14      | 48      | 22      | 820       | 18,50 | 5  | 081140014 |
| 16      | 57      | 24      | 1000      | 25,50 | 3  | 081140016 |
| 18      | 64      | 26      | 1600      | 30,00 | 3  | 081140018 |
| 20      | 72      | 30      | 2000      | 43,00 | 1  | 081140020 |
| 22      | 80      | 34      | 2500      | 59,50 | 1  | 081140022 |

## 8116

Emerillon à anneau double, zingué

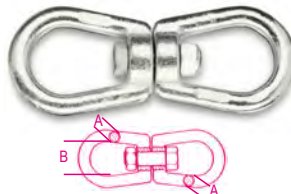

### CARACTÉRISTIQUES TECHNIQUES

- coefficient de sécurité : 4

- code d'identification

### ANALYSES DE LABORATOIRE

- essai de traction

### CERTIFICATS DISPONIBLES

- Spécification produit

- Rapport d'essai type 2.2 UNI EN10204

| A<br>mm | B<br>mm | WFL<br>kg | €     |    |           |
|---------|---------|-----------|-------|----|-----------|
| 6       | 23      | 140       | 4,80  | 10 | 081160006 |
| 8       | 30      | 250       | 5,95  | 10 | 081160008 |
| 10      | 38      | 300       | 10,90 | 5  | 081160010 |
| 12      | 42      | 650       | 17,90 | 5  | 081160012 |
| 14      | 48      | 820       | 26,50 | 3  | 081160014 |
| 16      | 57      | 1000      | 34,00 | 3  | 081160016 |
| 18      | 64      | 1600      | 40,50 | 1  | 081160018 |
| 20      | 72      | 2000      | 57,50 | 1  | 081160020 |
| 22      | 80      | 2500      | 89,00 | 1  | 081160022 |

## 8317SZ

Serre-câble plat, 1 boulons,  
zingué

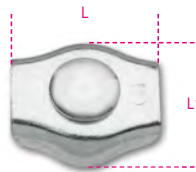

### CERTIFICATS DISPONIBLES

- Rapport d'essai type 2.2 UNI EN10204

| Ø<br>mm | L<br>mm | L1<br>mm | €    |     |           |
|---------|---------|----------|------|-----|-----------|
| 2       | 15      | 14       | 0,27 | 100 | 083170102 |
| 3       | 18      | 16       | 0,28 | 100 | 083170103 |
| 4       | 20      | 19       | 0,39 | 100 | 083170104 |
| 5       | 24      | 23       | 0,45 | 50  | 083170105 |
| 6       | 30      | 27       | 0,54 | 30  | 083170106 |
| 8       | 36      | 34       | 1,02 | 20  | 083170108 |
| 10      | 42      | 37       | 1,54 | 10  | 083170110 |

## 8317DZ

Serre-câble plat, 2 boulons,  
zingué



### CERTIFICATS DISPONIBLES

- Rapport d'essai type 2.2 UNI EN10204

| Ø<br>mm | L<br>mm | L1<br>mm | €    |    |           |
|---------|---------|----------|------|----|-----------|
| 2       | 30      | 14       | 0,35 | 50 | 083170002 |
| 3       | 35      | 15       | 0,48 | 50 | 083170003 |
| 4       | 40      | 18       | 0,56 | 50 | 083170004 |
| 5       | 50      | 21       | 0,71 | 25 | 083170005 |
| 6       | 60      | 25       | 0,94 | 20 | 083170006 |
| 8       | 76      | 33       | 2,02 | 10 | 083170008 |
| 10      | 95      | 37       | 3,05 | 10 | 083170010 |

## 8381SL

étrier avec 2 écrous et 2 rondelles, série  
légère  
zingué



### CERTIFICATS DISPONIBLES

- Spécification produit

- Rapport d'essai type 2.2 UNI EN10204

| D<br>mm | D<br>gas | E<br>mm | €     |     |           |
|---------|----------|---------|-------|-----|-----------|
| 11      | 1/8"     | M6      | 0,56  | 100 | 083810201 |
| 14      | 1/4"     | M6      | 0,60  | 100 | 083810202 |
| 18      | 3/8"     | M6      | 0,60  | 100 | 083810203 |
| 22      | 1/2"     | M6      | 0,69  | 100 | 083810204 |
| 27      | 3/4"     | M6      | 0,69  | 100 | 083810205 |
| 34      | 1"       | M6      | 0,75  | 100 | 083810206 |
| 43      | 1 1/4"   | M6      | 0,75  | 100 | 083810207 |
| 49      | 1 1/2"   | M8      | 1,34  | 50  | 083810208 |
| 61      | 2"       | M8      | 1,41  | 50  | 083810209 |
| 77      | 2 1/2"   | M8      | 1,67  | 25  | 083810210 |
| 89      | 3"       | M8      | 1,79  | 25  | 083810211 |
| 102     | 3 1/2"   | M8      | 2,02  | 25  | 083810212 |
| 115     | 4"       | M8      | 2,24  | 25  | 083810213 |
| 140     | 5"       | M8      | 4,90  | 25  | 083810215 |
| 168     | 6"       | M10     | 5,35  | 25  | 083810218 |
| 220     | 8"       | M10     | 10,90 | 10  | 083810220 |

## 8381SP

étrier avec 2 écrous et 2 rondelles, série  
lourde  
zingué

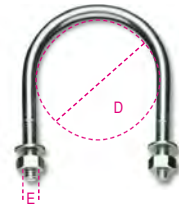

### CERTIFICATS DISPONIBLES

- Spécification produit

- Rapport d'essai type 2.2 UNI EN10204

| D<br>mm | D<br>gas | E<br>mm | €      |     |           |
|---------|----------|---------|--------|-----|-----------|
| 22      | 1/2"     | M8      | 0,98   | 100 | 083810301 |
| 27      | 3/4"     | M8      | 1,07   | 100 | 083810302 |
| 34      | 1"       | M8      | 1,16   | 100 | 083810303 |
| 43      | 1 1/4"   | M8      | 1,25   | 100 | 083810304 |
| 49      | 1 1/2"   | M10     | 2,10   | 25  | 083810305 |
| 61      | 2"       | M10     | 2,30   | 25  | 083810306 |
| 77      | 2 1/2"   | M10     | 2,65   | 25  | 083810307 |
| 89      | 3"       | M10     | 2,79   | 25  | 083810308 |
| 102     | 3 1/2"   | M12     | 4,50   | 25  | 083810309 |
| 115     | 4"       | M12     | 4,90   | 15  | 083810310 |
| 140     | 5"       | M12     | 7,65   | 15  | 083810312 |
| 168     | 6"       | M16     | 12,80  | 15  | 083810315 |
| 220     | 8"       | M16     | 22,50  | 10  | 083810320 |
| 274     | 10"      | M16     | 23,70  | 1   | 083810374 |
| 274     | 10"      | M20     | 34,50  | 1   | 083810375 |
| 324     | 12"      | M20     | 72,00  | 1   | 083810386 |
| 408     | 16"      | M24     | 106,50 | 1   | 083810508 |

Robur

Robur



### 8383C

Etrier fileté carré pour agriculture galvanisé à chaud

Ecrous bridés

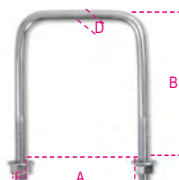

CERTIFICATS DISPONIBLES

- Spécification produit
- Rapport d'essai type 2.2 UNI EN10204

| A<br>mm | E<br>mm | B<br>mm | D<br>mm | €    |     |           |
|---------|---------|---------|---------|------|-----|-----------|
| 70      | M10     | 110     | 8,55    | 2,24 | 130 | 083830070 |
| 80      | M10     | 120     | 8,55    | 2,59 | 110 | 083830080 |
| 90      | M10     | 130     | 8,55    | 2,79 | 100 | 083830090 |
| 100     | M10     | 155     | 8,55    | 3,40 | 90  | 083830100 |
| 120     | M10     | 175     | 8,55    | 3,90 | 70  | 083830120 |

### 8383P

Plaque pour étriers filetés carrés galvanisé à chaud

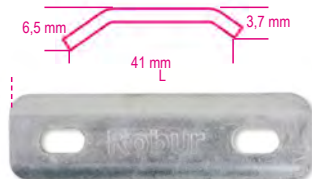

CERTIFICATS DISPONIBLES

- Spécification produit
- Rapport d'essai type 2.2 UNI EN10204

|                        | L<br>mm | €    |     |           |
|------------------------|---------|------|-----|-----------|
| 8383P 150              | 150     | 2,79 | 150 | 083830214 |
| 8383C/70-80<br>/90-100 |         |      |     |           |
| 8383P 170              | 170     | 3,40 | 120 | 083830217 |
| 8383C/100-120          |         |      |     |           |

### 8515Z

raidisseurs zingué



| D<br>mm | H<br>mm | L<br>mm | €    |    |           |
|---------|---------|---------|------|----|-----------|
| 20      | 25      | 93      | 1,47 | 50 | 085150002 |
| 24,5    | 30      | 100     | 2,02 | 50 | 085150003 |

### 8515V

raidisseurs peint



| D<br>mm | H<br>mm | L<br>mm | €    |    |           |
|---------|---------|---------|------|----|-----------|
| 20      | 25      | 93      | 1,95 | 50 | 085150102 |
| 24,5    | 30      | 100     | 2,46 | 50 | 085150103 |

### 8515CH

Clé pour raidisseurs galvanisée



| L<br>mm | OA<br>mm | OB<br>mm | €    |    |           |
|---------|----------|----------|------|----|-----------|
| 90      | 8        | 7,5      | 0,71 | 20 | 085150901 |

### 8531

Manille type pêche zinguée à chaud

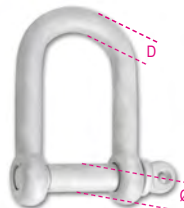

CERTIFICATS DISPONIBLES

- Rapport d'essai type 2.2 UNI EN10204

| Ø<br>mm | D<br>mm | WFL<br>kg | €     |   |           |
|---------|---------|-----------|-------|---|-----------|
| 20      | 18      | 1600      | 20,10 | 1 | 085310018 |
| 22      | 20      | 2500      | 29,00 | 1 | 085310020 |

### 8532

Manille type pêche, axe carré peint en noir



CERTIFICATS DISPONIBLES

- Rapport d'essai type 2.2 UNI EN10204

| Ø<br>mm | D<br>mm | WFL<br>kg | €     |   |           |
|---------|---------|-----------|-------|---|-----------|
| 20      | 20      | 1600      | 9,90  | 1 | 085320020 |
| 22      | 22      | 2500      | 15,20 | 1 | 085320022 |

### 8535

Crochet type pêche zingué

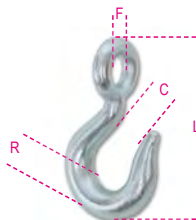

CERTIFICATS DISPONIBLES

- Rapport d'essai type 2.2 UNI EN10204

| R<br>mm | C<br>mm | F<br>mm | L<br>mm | €     |   |           |
|---------|---------|---------|---------|-------|---|-----------|
| 26      | 27,5    | 34      | 156     | 22,50 | 1 | 085350006 |
| 30      | 36,5    | 40      | 185     | 30,50 | 1 | 085350007 |

### 8050 D1÷D45

Kit cran de sécurité et pièces de rechange pour crochets de levage



|                              | €     |   |           |
|------------------------------|-------|---|-----------|
| 8050D1                       | 8,75  | 1 | 080500945 |
| 8064S-8065SC/800-8055S/1250  |       |   |           |
| 8050D2                       | 10,20 | 1 | 080500946 |
| 8064S-8065SC/1000            |       |   |           |
| 8062/1500-8055S/1600         |       |   |           |
| 8050D3                       | 11,00 | 1 | 080500947 |
| 8064S-8065SC/1600-2000       |       |   |           |
| 8055S/2500-3200              |       |   |           |
| 8050D4                       | 18,20 | 1 | 080500948 |
| 8064S-8065SC/3200-8055S/5400 |       |   |           |
| 8050D5                       | 21,00 | 1 | 080500949 |
| 8064S-8065SC/5000-8055S/8000 |       |   |           |
| 8050D6                       | 34,00 | 1 | 080500950 |
| 8064S/7500-8055S/11500       |       |   |           |
| 8050D11                      | 17,40 | 1 | 080500955 |
| 8062/2000                    |       |   |           |
| 8050D12                      | 19,20 | 1 | 080500956 |
| 8062/3000                    |       |   |           |
| 8050D13                      | 35,00 | 1 | 080500957 |
| 8062/5000                    |       |   |           |
| 8050D22                      | 46,00 | 1 | 080500966 |
| 8064S/10000                  |       |   |           |
| 8055S/16000                  |       |   |           |
| 8050D23                      | 63,00 | 1 | 080500967 |
| 8055S/22000                  |       |   |           |
| 8050D24                      | 0,80  | 1 | 080500969 |
| 8051S/250                    |       |   |           |
| 8050D25                      | 0,95  | 1 | 080500970 |
| 8051S/500                    |       |   |           |
| 8050D30                      | 25,50 | 1 | 080500975 |
| 8061F/8000                   |       |   |           |
| 8050D32                      | 35,50 | 1 | 080500977 |
| 8060/8000                    |       |   |           |
| 8050D 33                     | 3,55  | 1 | 080500978 |
| 8052/800                     |       |   |           |
| 8050D 34                     | 3,95  | 1 | 080500979 |
| 8052/1120                    |       |   |           |
| 8050D 35                     | 4,85  | 1 | 080500980 |
| 8052/2000                    |       |   |           |
| 8050D 36                     | 5,25  | 1 | 080500981 |
| 8052/3150                    |       |   |           |
| 8050D 37                     | 6,20  | 1 | 080500982 |
| 8052/4000                    |       |   |           |
| 8050D38                      | 2,29  | 1 | 080500983 |
| 8060R/1120                   |       |   |           |
| 8050D53                      | 3,10  | 1 | 080500994 |
| 8060R/1500                   |       |   |           |
| 8050D39                      | 3,10  | 1 | 080500984 |
| 8060R/2000                   |       |   |           |
| 8050D40                      | 5,45  | 1 | 080500985 |
| 8060R/3150                   |       |   |           |
| 8050D41                      | 8,35  | 1 | 080500986 |
| 8060R/5300                   |       |   |           |
| 8050D42                      | 0,80  | 1 | 080500987 |
| 8063/800                     |       |   |           |
| 8050D43                      | 1,15  | 1 | 080500988 |
| 8063/1120                    |       |   |           |
| 8050D44                      | 1,49  | 1 | 080500989 |
| 8063/2000                    |       |   |           |
| 8050D45                      | 1,82  | 1 | 080500990 |
| 8063/3150                    |       |   |           |

|            |      |   |           |
|------------|------|---|-----------|
| 8050D46    | 2,38 | 1 | 080500991 |
| 8061R/1120 |      |   |           |
| 8050D47    | 2,38 | 1 | 080500992 |
| 8061R/2000 |      |   |           |
| 8050D48    | 3,30 | 1 | 080500993 |
| 8061R/3150 |      |   |           |
| 8050D54    | 3,30 | 1 | 080500995 |
| 8061R/5300 |      |   |           |

|                              |       |   |           |
|------------------------------|-------|---|-----------|
| 8050D49                      | 6,55  | 1 | 080500849 |
| 8057R - 8058R - 8063SL /1120 |       |   |           |
| 8050D50                      | 7,10  | 1 | 080500850 |
| 8057R - 8058R - 8063SL /2000 |       |   |           |
| 8050D51                      | 7,80  | 1 | 080500851 |
| 8057R - 8058R - 8063SL /3150 |       |   |           |
| 8050D52                      | 17,50 | 1 | 080500852 |
| 8057R - 8058R - 8063SL /5300 |       |   |           |

## 8058R/PS

Kit embouts et goupilles pour crochets  
8058R-8061R



|               | Ø mm | €     |   |           |
|---------------|------|-------|---|-----------|
| 8058R/PS 1,12 | 6    | 7,65  | 1 | 080580512 |
| 8058R/PS 2,0  | 7-8  | 8,75  | 1 | 080580520 |
| 8058R/PS 3,15 | 10   | 17,50 | 1 | 080580532 |
| 8058R/PS 5,3  | 13   | 29,50 | 1 | 080580553 |

## 8060R/PS

Kit embouts et goupilles pour crochets 8060R



|               | Ø mm | €     |   |           |
|---------------|------|-------|---|-----------|
| 8060R/PS 1,12 | 6    | 7,65  | 1 | 080600511 |
| 8060R/PS 1,5  | 7    | 8,75  | 1 | 080600515 |
| 8060R/PS 2,0  | 8    | 8,75  | 1 | 080600520 |
| 8060R/PS 3,15 | 10   | 17,50 | 1 | 080600532 |
| 8060R/PS 5,3  | 13   | 29,50 | 1 | 080600553 |

## 8135/KLA1

Kit de leviers de commande  
pour pinces de levage 8135



| 8135 t | €     |   |           |
|--------|-------|---|-----------|
| 0,75   | 17,00 | 1 | 081350605 |
| 1,00   | 20,90 | 1 | 081350610 |
| 2,00   | 24,20 | 1 | 081350615 |
| 3,00   | 29,00 | 1 | 081350620 |
| 5,00   | 45,50 | 1 | 081350625 |

La responsabilité des réparations incombe au réparateur.

## 8135/KMO

Kit de ressorts  
pour pinces de levage 8135



| 8135 t | €     |   |           |
|--------|-------|---|-----------|
| 0,75   | 7,55  | 1 | 081350655 |
| 1,00   | 10,90 | 1 | 081350660 |
| 2,00   | 14,20 | 1 | 081350665 |
| 3,00   | 18,30 | 1 | 081350670 |
| 5,00   | 27,00 | 1 | 081350675 |

La responsabilité des réparations incombe au réparateur.

## 8143/RKL

Kit de languettes crochet supérieur et inférieur  
pour palans manuels à chaîne 8143



| 8143 WLL t | €    |   |           |
|------------|------|---|-----------|
| 0,5        | 1,53 | 1 | 081430500 |
| 1,0        | 1,76 | 1 | 081430501 |
| 2,0        | 2,64 | 1 | 081430502 |
| 3,0        | 3,10 | 1 | 081430503 |
| 5,0        | 3,65 | 1 | 081430504 |

## 8143/RPC

Kit de goupilles de blocage de chaîne sur  
crochet  
pour palans à chaîne 8143



| 8143 WLL t | €    |   |           |
|------------|------|---|-----------|
| 0,5        | 1,82 | 1 | 081430510 |
| 1,0        | 2,49 | 1 | 081430511 |
| 2,0        | 2,69 | 1 | 081430512 |
| 3,0        | 4,45 | 1 | 081430513 |
| 5,0        | 4,80 | 1 | 081430514 |

## 8143/RPF

Kit de goupilles de fin de course  
pour palans à chaîne 8143



| 8143 WLL t | €    |   |           |
|------------|------|---|-----------|
| 0,5        | 0,83 | 1 | 081430520 |
| 1,0        | 0,89 | 1 | 081430521 |
| 2,0        | 1,24 | 1 | 081430522 |
| 3,0        | 0,98 | 1 | 081430523 |
| 5,0        | 1,53 | 1 | 081430524 |

## 8143/RKCI

Kit de corps crochets inférieurs pour palans à  
chaîne 8143



| 8143 WLL t | €      |   |           |
|------------|--------|---|-----------|
| 0,5        | 11,70  | 1 | 081430560 |
| 1,0        | 15,50  | 1 | 081430561 |
| 2,0        | 28,50  | 1 | 081430562 |
| 3,0        | 94,00  | 1 | 081430563 |
| 5,0        | 129,50 | 1 | 081430564 |

## 8146/RK

Jeu de crans de sécurité, embouts, fins de  
course  
pour palans manuels à LEVIER 8146C-8146



| 8146C WLL t | €    |   |           |
|-------------|------|---|-----------|
| 0,25        | 5,85 | 1 | 081460902 |

## 8146/RKL

Kit de languettes crochet supérieur et inférieur  
pour palans manuels à levier 8146



| 8146 WLL t | €    |   |           |
|------------|------|---|-----------|
| 0,75       | 1,76 | 1 | 081460500 |
| 1,5        | 2,01 | 1 | 081460501 |
| 3,0        | 3,10 | 1 | 081460502 |
| 6,0        | 3,55 | 1 | 081460503 |

## 8146/RPC

Kit de goupilles de blocage de chaîne sur  
crochet  
pour palans manuels à levier 8146



| 8146 WLL t | €    |   |           |
|------------|------|---|-----------|
| 0,75       | 1,82 | 1 | 081460510 |
| 1,5        | 2,69 | 1 | 081460511 |
| 3,0        | 2,84 | 1 | 081460512 |
| 6,0        | 2,84 | 1 | 081460513 |

## 8146/RKFC

Kit de goupilles de fin de course  
pour palans manuels à levier 8146



| 8146 WLL t | €    |   |           |
|------------|------|---|-----------|
| 0,75       | 4,85 | 1 | 081460520 |
| 1,5        | 6,15 | 1 | 081460521 |
| 3,0        | 6,60 | 1 | 081460522 |
| 6,0        | 7,80 | 1 | 081460523 |

Robur

Robur



### 8146/RKCI

Kit de corps crochets inférieurs pour palans manuels à levier 8146



| 8146<br>WLL t | €      |   |           |
|---------------|--------|---|-----------|
| 0,75          | 13,40  | 1 | 081460560 |
| 1,5           | 28,50  | 1 | 081460561 |
| 3,0           | 94,00  | 1 | 081460562 |
| 6,0           | 177,50 | 1 | 081460563 |

### 8148/RA

Croix pour treuils manuels 8148



| 8148<br>t | €     |   |           |
|-----------|-------|---|-----------|
| 0,8       | 21,40 | 1 | 081480900 |
| 1,6       | 28,50 | 1 | 081480901 |
| 3,2       | 37,50 | 1 | 081480902 |

### 8148/RKS

Jeu de 3 épingles de sécurité de la surcharge pour treuils manuels 8148



| 8148<br>t | €    |   |           |
|-----------|------|---|-----------|
| 0,8       | 3,95 | 1 | 081480903 |
| 1,6 - 3,2 | 4,95 | 1 | 081480904 |

### 8148/RKCM

Jeu de 2 capuchons de branche pour treuils manuels 8148



| 8148/RKCM | €    |   |           |
|-----------|------|---|-----------|
|           | 1,79 | 1 | 081480905 |

### 8148/RKCL

Jeu de 2 capuchons levier pour treuils manuels 8148



| 8148/RKCL | €    |   |           |
|-----------|------|---|-----------|
|           | 1,91 | 1 | 081480906 |

### 8148/RP

Embout de fixation pour treuils manuels 8148



| 8148<br>t | €     |   |           |
|-----------|-------|---|-----------|
| 0,8       | 16,40 | 1 | 081480907 |
| 1,6       | 22,00 | 1 | 081480908 |
| 3,2       | 27,50 | 1 | 081480909 |

### 8148/RKG

Jeu de 2 gaines de protection treuils manuels 8148



| 8148<br>t | €     |   |           |
|-----------|-------|---|-----------|
| 0,8       | 17,00 | 1 | 081480910 |
| 1,6       | 19,30 | 1 | 081480911 |
| 3,2       | 20,30 | 1 | 081480912 |



### 8149

chaînes pour palans

CE

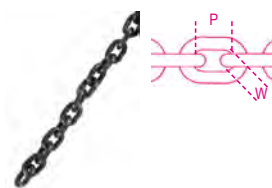

EN 818-7

#### CARACTÉRISTIQUES TECHNIQUES

- coefficient de sécurité : 4
  - traitement thermique : bonification
  - code lot de fabrication
- #### ANALYSES DE LABORATOIRE
- analyse chimique
  - analyse métallographique
  - essai de traction
- #### CERTIFICATS DISPONIBLES
- Spécification produit
  - Rapport d'essai type 2.2 UNI EN10204
  - Déclaration de Conformité CE

| Ø mm | WLL Kg | P mm | W min | €/m   |   |           |
|------|--------|------|-------|-------|---|-----------|
| 4    | 500    | 12   | 4,8   | 16,20 | 1 | 081490012 |
| 5    | 800    | 15   | 6,0   | 19,90 | 1 | 081490015 |
| 6    | 1100   | 18   | 7,2   | 22,30 | 1 | 081490018 |
| 6,3  | 1200   | 19   | 7,6   | 24,70 | 1 | 081490019 |
| 8    | 2000   | 24   | 9,6   | 34,00 | 1 | 081490024 |
| 10   | 3200   | 30   | 12    | 52,00 | 1 | 081490030 |

### 8149CM

chaînes manuelles pour palans 8143



| Ø mm | B mm | t mm | €/m  |   |           |
|------|------|------|------|---|-----------|
| 4,8  | 8,2  | 22,2 | 5,15 | 1 | 081490901 |

\* ATTENTION: Le produit est livré dans une longueur de chaîne, sauf indication contraire dans l'ordre!

### 8149CM/RA

Anneau soudé pour palans manuels à chaîne 8143



| L m | Ø mm | B mm | €     |   |           |
|-----|------|------|-------|---|-----------|
| 3   | 4,8  | 8,2  | 65,50 | 1 | 081490903 |
| 6   | 4,8  | 8,2  | 99,00 | 1 | 081490906 |

\* Anneau fermé soudé. Lire attentivement le manuel de remplacement de la chaîne.



Contrairement à l'acier à usage général (AISI 304), l'acier AISI 316 sélectionné par Beta offre une haute résistance aux intempéries ainsi qu'à la corrosion saline et acide organique. L'acier inoxydable AISI 316 a une teneur élevée en :

- **Chrome** (il forme un film superficiel qui protège le matériau sous-jacent de l'oxydation)
- **Molybdène** (il augmente la résistance à la corrosion des chlorures, par exemple de l'eau de mer et des produits de dégivrage)
- **Nickel** (il permet de maintenir la structure en acier stable dans le temps)

De plus, la faible teneur en carbone rend cet acier plus résistant à la corrosion intergranulaire (un type particulier de corrosion difficilement détectable à la surface de l'accessoire et qui peut déclencher des ruptures brutales dans des environnements corrosifs).

L'acier AISI 316 présente quelques caractéristiques supplémentaires : il est facile à nettoyer, possède un excellent coefficient hygiénique, des propriétés amagnétiques et de bonnes performances mécaniques à basse température.

Il ne fait aucun doute qu'une qualité uniforme et constante est le principal facteur de fiabilité des produits en acier inoxydable de Robur, car elle garantit que les mêmes niveaux de performance sont atteints pour tous les lots de production.

### 8205

Tendeur à deux œillets  
AISI 316

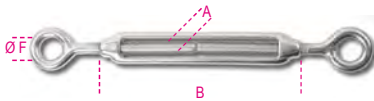

**ANALYSES DE LABORATOIRE**

- analyse chimique
  - essai de traction
- CERTIFICATS DISPONIBLES**
- Spécification produit
  - Rapport d'essai type 2.2 UNI EN10204

| A mm | B mm | ØF mm | WFL kg | €      | 📦  | 🚚         |
|------|------|-------|--------|--------|----|-----------|
| M4   | 62   | 8     | 75     | 6,55   | 10 | 082050204 |
| M5   | 72   | 11    | 115    | 7,85   | 10 | 082050205 |
| M6   | 92   | 12    | 160    | 10,40  | 8  | 082050206 |
| M8   | 122  | 14    | 300    | 16,00  | 8  | 082050208 |
| M10  | 150  | 16    | 470    | 24,00  | 4  | 082050210 |
| M12  | 201  | 18    | 690    | 41,00  | 1  | 082050212 |
| M14  | 225  | 22    | 940    | 102,00 | 1  | 082050214 |
| M16  | 244  | 26    | 1290   | 104,00 | 1  | 082050216 |
| M20  | 295  | 29    | 2130   | 150,50 | 1  | 082050220 |
| M24  | 350  | 33    | 3000   | 344,00 | 1  | 082050224 |

**Packs spéciaux**



| A mm | B mm | 📦 | €     | 🚚           |
|------|------|---|-------|-------------|
| M4   | 62   | 5 | 37,00 | 1 082050704 |
| M5   | 72   | 5 | 44,00 | 1 082050705 |
| M6   | 92   | 4 | 47,00 | 1 082050706 |
| M8   | 122  | 4 | 72,00 | 1 082050708 |
| M10  | 150  | 2 | 54,00 | 1 082050710 |

### 8206

Tendeur œillets et crochet  
AISI 316

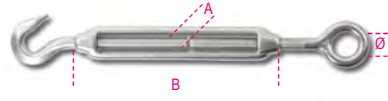

**ANALYSES DE LABORATOIRE**

- analyse chimique
  - essai de traction
- CERTIFICATS DISPONIBLES**
- Spécification produit
  - Rapport d'essai type 2.2 UNI EN10204

| A mm | B mm | ØF mm | WFL kg | €      | 📦  | 🚚         |
|------|------|-------|--------|--------|----|-----------|
| M5   | 72   | 11    | 25     | 7,95   | 10 | 082060205 |
| M6   | 92   | 12    | 45     | 11,00  | 5  | 082060206 |
| M8   | 122  | 14    | 95     | 16,70  | 5  | 082060208 |
| M10  | 150  | 16    | 140    | 25,50  | 1  | 082060210 |
| M12  | 201  | 18    | 300    | 43,00  | 1  | 082060212 |
| M14  | 225  | 22    | 420    | 102,50 | 1  | 082060214 |
| M16  | 244  | 26    | 570    | 104,50 | 1  | 082060216 |
| M20  | 295  | 29    | 875    | 153,00 | 1  | 082060220 |

### 8207

Tendeur à deux crochets  
AISI 316

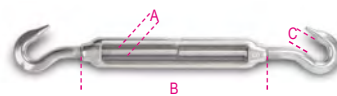

**ANALYSES DE LABORATOIRE**

- analyse chimique
  - essai de traction
- CERTIFICATS DISPONIBLES**
- Spécification produit
  - Rapport d'essai type 2.2 UNI EN10204

| A mm | B mm | C mm | WFL kg | €      | 📦  | 🚚         |
|------|------|------|--------|--------|----|-----------|
| M5   | 72   | 9    | 25     | 8,40   | 10 | 082070205 |
| M6   | 92   | 9    | 45     | 11,10  | 5  | 082070206 |
| M8   | 122  | 10   | 95     | 17,10  | 5  | 082070208 |
| M10  | 150  | 12   | 140    | 26,00  | 1  | 082070210 |
| M12  | 201  | 14   | 300    | 43,50  | 1  | 082070212 |
| M14  | 225  | 15   | 420    | 104,00 | 1  | 082070214 |
| M16  | 244  | 16   | 570    | 108,00 | 1  | 082070216 |
| M20  | 295  | 19   | 875    | 158,50 | 1  | 082070220 |

### 8209

Tendeur à deux chapes  
AISI 316

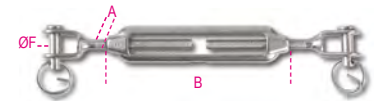

**ANALYSES DE LABORATOIRE**

- analyse chimique
  - essai de traction
- CERTIFICATS DISPONIBLES**
- Spécification produit
  - Rapport d'essai type 2.2 UNI EN10204

| A mm | B mm | ØF mm | WFL kg | €      | 📦 | 🚚         |
|------|------|-------|--------|--------|---|-----------|
| M5   | 72   | 5     | 115    | 14,00  | 5 | 082090205 |
| M6   | 92   | 6     | 160    | 16,50  | 5 | 082090206 |
| M8   | 122  | 8     | 300    | 23,70  | 5 | 082090208 |
| M10  | 150  | 10    | 470    | 39,00  | 1 | 082090210 |
| M12  | 201  | 12    | 690    | 62,50  | 1 | 082090212 |
| M14  | 225  | 14    | 940    | 85,00  | 1 | 082090214 |
| M16  | 244  | 16    | 1290   | 127,50 | 1 | 082090216 |
| M20  | 295  | 20    | 2130   | 224,00 | 1 | 082090220 |
| M24  | 350  | 24    | 3060   | 543,00 | 1 | 082090224 |

### 8210

Ridoir à deux chapes  
AISI 316

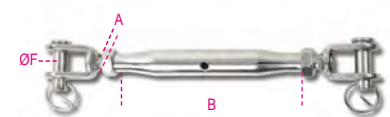

**ANALYSES DE LABORATOIRE**

- analyse chimique
  - essai de traction
- CERTIFICATS DISPONIBLES**
- Spécification produit
  - Rapport d'essai type 2.2 UNI EN10204

| A mm | B mm | ØF mm | WFL kg | €      | 📦 | 🚚         |
|------|------|-------|--------|--------|---|-----------|
| M5   | 81   | 5     | 115    | 17,70  | 3 | 082100205 |
| M6   | 92   | 6     | 160    | 21,30  | 3 | 082100206 |
| M8   | 112  | 8     | 300    | 30,50  | 1 | 082100208 |
| M10  | 121  | 10    | 470    | 48,50  | 1 | 082100210 |
| M12  | 150  | 12    | 690    | 80,00  | 1 | 082100212 |
| M14  | 169  | 14    | 940    | 104,00 | 1 | 082100214 |
| M16  | 190  | 16    | 1290   | 154,00 | 1 | 082100216 |
| M20  | 220  | 20    | 2130   | 268,00 | 1 | 082100220 |



## 8210FTP

Tendeur à fourche et cosses à sertir cage en tube acier inoxydable AISI 316

Acier au Nickel, Chrome et Molybdène pour une plus grande résistance à la corrosion.

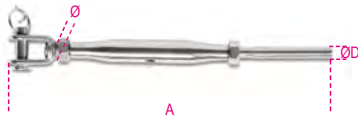

### ANALYSES DE LABORATOIRE

- Analyse chimique
  - Essai de traction
- CERTIFICATS DISPONIBLES**
- Spécifications techniques du produit
  - Rapport d'essai type 2.2 UNI EN10204

| Ø mm | A mm | ØD mm | WFL kg | €      | 📦 | 🚚         |
|------|------|-------|--------|--------|---|-----------|
| M5   | 159  | 2,70  | 150    | 19,70  | 2 | 082100605 |
| M6   | 179  | 3,30  | 250    | 23,30  | 2 | 082100606 |
| M8   | 216  | 4,30  | 350    | 32,50  | 1 | 082100608 |
| M10  | 241  | 5,30  | 550    | 49,00  | 1 | 082100610 |
| M12  | 300  | 6,30  | 1000   | 71,00  | 1 | 082100612 |
| M14  | 345  | 7,30  | 1350   | 108,00 | 1 | 082100614 |
| M16  | 383  | 8,30  | 1625   | 156,50 | 1 | 082100616 |
| M20  | 484  | 10,50 | 2125   | 267,00 | 1 | 082100620 |

## 8201T

Cage en tube AISI 316



### ANALYSES DE LABORATOIRE

- analyse chimique
  - essai de traction
- CERTIFICATS DISPONIBLES**
- Spécification produit
  - Rapport d'essai type 2.2 UNI EN10204

| Ø mm | Ø" mm | WFL kg | L mm | €     | 📦 | 🚚         |
|------|-------|--------|------|-------|---|-----------|
| M6   | 1/4   | 160    | 95   | 3,95  | 5 | 082010406 |
| M8   | 5/16  | 300    | 105  | 5,80  | 5 | 082010408 |
| M10  | 3/8   | 470    | 125  | 9,75  | 3 | 082010410 |
| M12  | 1/2   | 690    | 150  | 17,10 | 3 | 082010412 |
| M14  | 9/16  | 940    | 165  | 18,10 | 1 | 082010414 |
| M16  | 5/8   | 1290   | 190  | 30,50 | 1 | 082010416 |
| M20  | 3/4   | 2130   | 210  | 46,50 | 1 | 082010420 |

## 8210F

mâchoires à tendeurs, acier inoxydable AISI 316

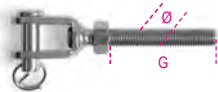

### DE LABORATOIRE

- analyse chimique
  - essai de traction
- CERTIFICATS DISPONIBLES**
- Spécifications techniques du produit
  - Rapport d'essai UNI EN10204 type 2.2

| Ø mm | Ø" mm | G mm | WFL kg | €     | 📦 | 🚚         |
|------|-------|------|--------|-------|---|-----------|
| M5   | 3/16  | 38,5 | 115    | 5,85  | 4 | 082100305 |
| M6   | 1/4   | 49   | 160    | 6,55  | 4 | 082100306 |
| M8   | 5/16  | 56   | 300    | 9,55  | 4 | 082100308 |
| M10  | 3/8   | 61   | 470    | 16,30 | 2 | 082100310 |
| M12  | 1/2   | 81   | 690    | 26,00 | 2 | 082100312 |
| M14  | 9/16  | 93   | 940    | 40,50 | 2 | 082100314 |

## chape pour tendeur à droite - zinguée

| Ø mm | Ø" mm | G mm | WFL kg | €     | 📦 | 🚚         |
|------|-------|------|--------|-------|---|-----------|
| M5   | 3/16  | 38,5 | 115    | 5,85  | 4 | 082100405 |
| M6   | 1/4   | 49   | 160    | 6,55  | 4 | 082100406 |
| M8   | 5/16  | 56   | 300    | 9,55  | 4 | 082100408 |
| M10  | 3/8   | 61   | 470    | 16,30 | 2 | 082100410 |
| M12  | 1/2   | 81   | 690    | 26,00 | 2 | 082100412 |
| M14  | 9/16  | 93   | 940    | 40,50 | 2 | 082100414 |

## 8248

Chape mâle acier inoxydable 316L filetage à droite



UNI 6058

### CERTIFICATS DISPONIBLES

- Spécification produit
- Rapport d'essai type 2.2 UNI EN10204

| ØxL mm | F mm | €     | 📦 | 🚚         |
|--------|------|-------|---|-----------|
| 8X120  | 6    | 7,65  | 1 | 082480008 |
| 10x80  | 8    | 10,30 | 1 | 082480010 |
| 10x130 | 8    | 13,70 | 1 | 082480012 |
| 12x95  | 10   | 15,60 | 1 | 082480016 |
| 12x125 | 10   | 18,50 | 1 | 082480018 |

## 8249

Vis à œil pour chevilles AISI 316



### ANALYSES DE LABORATOIRE

- analyse chimique
  - essai de traction
- CERTIFICATS DISPONIBLES**
- Spécification produit
  - Rapport d'essai type 2.2 UNI EN10204

| A mm | WFL kg | D mm | €     | 📦  | 🚚         |
|------|--------|------|-------|----|-----------|
| M5   | 100    | 50   | 2,84  | 10 | 082490205 |
| M6   | 160    | 55   | 3,60  | 10 | 082490206 |
| M8   | 300    | 60   | 5,75  | 5  | 082490208 |
| M10  | 470    | 80   | 10,30 | 5  | 082490210 |
| M12  | 690    | 120  | 17,90 | 2  | 082490212 |

## 8249G

Crochet pour chevilles AISI 316



### ANALYSES DE LABORATOIRE

- analyse chimique
  - essai de traction
- CERTIFICATS DISPONIBLES**
- Spécification produit
  - Rapport d'essai type 2.2 UNI EN10204

| A mm | E mm | ØF mm | WFL kg | €    | 📦 | 🚚         |
|------|------|-------|--------|------|---|-----------|
| M5   | 39   | 9     | 25     | 1,37 | 5 | 082490305 |
| M6   | 43   | 10,5  | 45     | 1,63 | 5 | 082490306 |
| M8   | 57   | 14,5  | 95     | 2,84 | 3 | 082490308 |

## 8216

Serre-câble AISI 316

CE

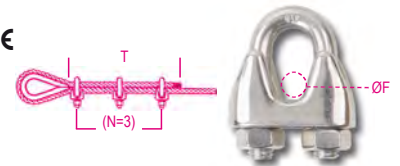

### ANALYSES DE LABORATOIRE

- analyse chimique
  - essai de couple de serrage
- CERTIFICATS DISPONIBLES**
- Spécification produit
  - Rapport d'essai type 2.2 UNI EN10204
  - Certificat de Conformité CE

| ØF mm | "    | T   | N | €     | 📦  | 🚚         |
|-------|------|-----|---|-------|----|-----------|
| 2     | 5/64 | 80  | 3 | 3,35  | 20 | 082160202 |
| 3     | 1/8  | 80  | 3 | 3,40  | 20 | 082160203 |
| 4     | 5/32 | 80  | 3 | 3,80  | 20 | 082160204 |
| 5     | 3/16 | 110 | 3 | 4,30  | 20 | 082160205 |
| 6     | 1/4  | 120 | 5 | 4,80  | 10 | 082160206 |
| 8     | 5/16 | 210 | 5 | 6,30  | 10 | 082160208 |
| 10    | 3/8  | 240 | 5 | 8,85  | 8  | 082160210 |
| 12-13 | 1/2  | 300 | 5 | 12,20 | 5  | 082160213 |
| 16    | 5/8  | 335 | 5 | 18,10 | 5  | 082160216 |
| 20    | 3/4  | 540 | 5 | 22,80 | 5  | 082160220 |
| 22    | 7/8  | 595 | 7 | 37,00 | 3  | 082160222 |

## Packs spéciaux



| ØF mm | "    | €     | 📦 | 🚚         |
|-------|------|-------|---|-----------|
| 2     | 5/64 | 37,50 | 1 | 082160702 |
| 3     | 1/8  | 38,00 | 1 | 082160703 |
| 4     | 5/32 | 42,50 | 1 | 082160704 |
| 5     | 3/16 | 48,50 | 1 | 082160705 |
| 6     | 1/4  | 27,00 | 1 | 082160706 |
| 8     | 5/16 | 35,50 | 1 | 082160708 |
| 10    | 3/8  | 40,00 | 1 | 082160710 |

## formats de vente spéciaux pour libre service



| ØF mm | 📦 | €     | 🚚 |           |
|-------|---|-------|---|-----------|
| 2     | 4 | 13,90 | 1 | 082169402 |
| 3     | 4 | 14,00 | 1 | 082169403 |
| 4     | 4 | 15,80 | 1 | 082169404 |
| 5     | 2 | 9,55  | 1 | 082169405 |
| 6     | 2 | 10,80 | 1 | 082169406 |
| 8     | 2 | 13,90 | 1 | 082169408 |
| 10    | 2 | 18,80 | 1 | 082169410 |



## 8220

Cosse-cœur  
AISI 316

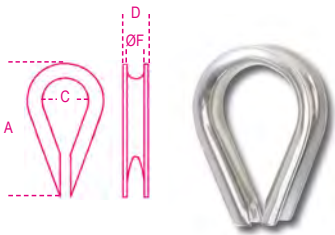

### ANALYSES DE LABORATOIRE

- analyse chimique
- CERTIFICATS DISPONIBLES
- Spécification produit
- Rapport d'essai type 2.2 UNI EN10204

| ø F<br>mm | D<br>mm | A<br>mm | C<br>mm | €     | 🔧  | 📄         |
|-----------|---------|---------|---------|-------|----|-----------|
| 2         | 4,5     | 21      | 7,5     | 1,09  | 15 | 082200202 |
| 3         | 6       | 24      | 10      | 1,19  | 15 | 082200203 |
| 4         | 6,6     | 28      | 11      | 1,37  | 10 | 082200204 |
| 5         | 8,5     | 30      | 13      | 1,63  | 10 | 082200205 |
| 6         | 10      | 37      | 15      | 1,85  | 10 | 082200206 |
| 8         | 12,5    | 51      | 23      | 2,91  | 5  | 082200208 |
| 10        | 14,6    | 56      | 27      | 3,60  | 5  | 082200210 |
| 12        | 18      | 68      | 32      | 4,90  | 5  | 082200212 |
| 14        | 19      | 69      | 34      | 6,30  | 5  | 082200214 |
| 16        | 22      | 83      | 37      | 7,10  | 5  | 082200216 |
| 18        | 23      | 81      | 38      | 8,40  | 1  | 082200218 |
| 20        | 27,8    | 105     | 45      | 9,90  | 1  | 082200220 |
| 22        | 29,6    | 112     | 45      | 12,90 | 1  | 082200222 |

## 8225

Manille droite  
AISI 316



### ANALYSES DE LABORATOIRE

- analyse chimique
- essai de traction
- CERTIFICATS DISPONIBLES
- Spécification produit
- Rapport d'essai type 2.2 UNI EN10204

| ø D<br>mm | A<br>mm | WFL<br>kg | €      | 🔧  | 📄         |
|-----------|---------|-----------|--------|----|-----------|
| 4         | 5/32    | 8         | 3,50   | 20 | 082250204 |
| 5         | 3/16    | 11        | 3,85   | 20 | 082250205 |
| 6         | 1/4     | 13        | 4,15   | 10 | 082250206 |
| 8         | 5/16    | 17        | 6,75   | 10 | 082250208 |
| 10        | 3/8     | 21        | 9,75   | 8  | 082250210 |
| 12        | 1/2     | 25        | 16,00  | 3  | 082250212 |
| 16        | 5/8     | 32        | 35,50  | 1  | 082250216 |
| 19        | 3/4     | 38        | 58,50  | 1  | 082250219 |
| 22        | 7/8     | 43        | 91,00  | 1  | 082250222 |
| 25        | 1       | 46        | 132,50 | 1  | 082250225 |

### Packs spéciaux



| ø D<br>mm | A<br>mm | WFL<br>kg | €     | 🔧 | 📄         |
|-----------|---------|-----------|-------|---|-----------|
| 4         | 5/32    | 10        | 39,50 | 1 | 082250704 |
| 5         | 3/16    | 10        | 43,50 | 1 | 082250705 |
| 6         | 1/4     | 5         | 23,30 | 1 | 082250706 |
| 8         | 5/16    | 5         | 38,00 | 1 | 082250708 |
| 10        | 3/8     | 4         | 44,00 | 1 | 082250710 |

## 8227

Manille droite longue  
AISI 316



### ANALYSES DE LABORATOIRE

- analyse chimique
- essai de traction
- CERTIFICATS DISPONIBLES
- Spécification produit
- Rapport d'essai type 2.2 UNI EN10204

| ø D<br>mm | A<br>mm | WFL<br>kg | €     | 🔧  | 📄         |
|-----------|---------|-----------|-------|----|-----------|
| 4         | 5/32    | 8         | 2,91  | 10 | 082270204 |
| 5         | 3/16    | 10        | 3,40  | 10 | 082270205 |
| 6         | 1/4     | 13,5      | 4,30  | 5  | 082270206 |
| 8         | 5/16    | 17        | 6,95  | 5  | 082270208 |
| 10        | 3/8     | 21        | 11,50 | 2  | 082270210 |
| 12        | 1/2     | 25        | 18,20 | 1  | 082270212 |

## 8228

Manille lyre  
AISI 316

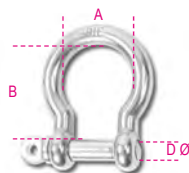

### ANALYSES DE LABORATOIRE

- analyse chimique
- essai de traction
- CERTIFICATS DISPONIBLES
- Spécification produit
- Rapport d'essai type 2.2 UNI EN10204

| ø D<br>mm | A<br>mm | B<br>mm | WFL<br>kg | €     | 🔧  | 📄         |
|-----------|---------|---------|-----------|-------|----|-----------|
| 4         | 13      | 20      | 60        | 2,64  | 10 | 082280204 |
| 5         | 17      | 23      | 80        | 3,05  | 10 | 082280205 |
| 6         | 20      | 27      | 100       | 3,50  | 10 | 082280206 |
| 8         | 28      | 36      | 200       | 5,55  | 5  | 082280208 |
| 10        | 36      | 44      | 300       | 8,85  | 5  | 082280210 |
| 12        | 41      | 53      | 500       | 14,10 | 5  | 082280212 |
| 16        | 54      | 74      | 800       | 30,50 | 1  | 082280216 |
| 19        | 66      | 86      | 1100      | 56,50 | 1  | 082280219 |

## 8240F

Anneau de levage mâle,  
FORGÉ à chaud,  
acier inoxydable A4

CE



### CARACTÉRISTIQUES TECHNIQUES

- coefficient de sécurité : 6
- code lot de fabrication
- ANALYSES DE LABORATOIRE
- analyse chimique
- analyse métallographique
- essai de traction
- CERTIFICATS DISPONIBLES
- Spécification produit
- Rapport d'essai type 2.2 UNI EN10204
- Certificat de contrôle type 3.1 UNI EN10204
- Déclaration de Conformité CE

| ø<br>mm | WLL<br>kg | €    | 🔧      | 📄 |           |
|---------|-----------|------|--------|---|-----------|
| M6      | 1,0       | 120  | 7,95   | 4 | 082400406 |
| * M8    | 1,25      | 200  | 8,85   | 4 | 082400408 |
| * M10   | 1,5       | 400  | 14,90  | 4 | 082400410 |
| * M12   | 1,75      | 600  | 24,10  | 4 | 082400412 |
| * M14   | 2         | 1000 | 39,00  | 2 | 082400414 |
| * M16   | 2         | 1200 | 39,00  | 2 | 082400416 |
| * M20   | 2,5       | 2000 | 62,50  | 2 | 082400420 |
| * M24   | 3         | 2700 | 118,50 | 2 | 082400424 |
| * M30   | 3,5       | 4000 | 262,00 | 1 | 082400430 |

(\* WLLincrémenté par rapport à la norme DIN sur labase du Fascicule Technique R/FT/8240F (garantipour couplages inox-inox)

## 8240

Anneau mâle  
AISI 316



### ANALYSES DE LABORATOIRE

- analyse chimique
- essai de traction
- CERTIFICATS DISPONIBLES
- Spécification produit
- Rapport d'essai type 2.2 UNI EN10204

| A<br>mm | B<br>mm | ø C<br>mm | WFL<br>kg | €     | 🔧  | 📄         |
|---------|---------|-----------|-----------|-------|----|-----------|
| M6      | 41      | 15        | 90        | 2,28  | 10 | 082400206 |
| M8      | 50      | 20        | 140       | 3,45  | 10 | 082400208 |
| M10     | 62      | 25        | 230       | 6,80  | 5  | 082400210 |
| M12     | 74      | 30        | 340       | 11,50 | 5  | 082400212 |

## 8242F

Anneau de levage femelle  
FORGÉ à chaud,  
acier inoxydable A4

CE



### CARACTÉRISTIQUES TECHNIQUES

- coefficient de sécurité : 6
- code lot de fabrication

### ANALYSES DE LABORATOIRE

- analyse chimique
- analyse métallographique
- essai de traction

### CERTIFICATS DISPONIBLES

- Spécification produit
- Rapport d'essai type 2.2 UNI EN10204
- Certificat de contrôle type 3.1 UNI EN10204
- Déclaration de Conformité CE

| Ø<br>mm | WLL<br>mm | WLL<br>kg | €      | 📦 | 🚚         |
|---------|-----------|-----------|--------|---|-----------|
| M6      | 1,0       | 120       | 7,95   | 4 | 082420406 |
| * M8    | 1,25      | 200       | 8,85   | 4 | 082420408 |
| * M10   | 1,5       | 400       | 14,90  | 4 | 082420410 |
| * M12   | 1,75      | 600       | 24,10  | 4 | 082420412 |
| * M14   | 2         | 1000      | 39,00  | 2 | 082420414 |
| * M16   | 2         | 1200      | 39,00  | 2 | 082420416 |
| * M20   | 2,5       | 2000      | 62,50  | 2 | 082420420 |
| * M24   | 3         | 2700      | 118,50 | 2 | 082420424 |
| * M30   | 3,5       | 4000      | 262,00 | 1 | 082420430 |

## 8242

Anneau femelle  
AISI 316



| A<br>mm | B<br>mm | ØC<br>mm | WFL<br>mm | €     | 📦  | 🚚         |
|---------|---------|----------|-----------|-------|----|-----------|
| M6      | 27      | 15       | 90        | 2,28  | 10 | 082420206 |
| M8      | 36      | 20       | 140       | 3,45  | 10 | 082420208 |
| M10     | 45      | 25       | 230       | 6,80  | 5  | 082420210 |
| M12     | 55      | 30       | 340       | 11,50 | 5  | 082420212 |

## 8274

Mousqueton  
AISI 316

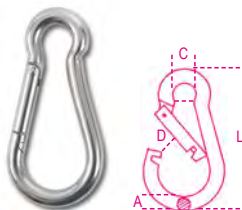

### ANALYSES DE LABORATOIRE

- analyse chimique
- essai de traction

### CERTIFICATS DISPONIBLES

- Spécification produit
- Rapport d'essai type 2.2 UNI EN10204

| Ø A x L<br>mm | Ø C<br>mm | D<br>mm | WFL<br>mm | €     | 📦  | 🚚         |
|---------------|-----------|---------|-----------|-------|----|-----------|
| 4,5x40        | 6,5       | 6       | 20        | 3,10  | 20 | 082740204 |
| 5x50          | 7         | 6,5     | 30        | 3,10  | 20 | 082740205 |
| 6x60          | 8,5       | 7,5     | 40        | 3,35  | 10 | 082740206 |
| 7x70          | 10        | 9       | 60        | 3,95  | 10 | 082740207 |
| 8x80          | 12        | 10      | 75        | 5,25  | 10 | 082740208 |
| 9x90          | 12,5      | 10,5    | 100       | 7,20  | 10 | 082740209 |
| 10x100        | 15        | 13      | 120       | 9,00  | 8  | 082740210 |
| 11x120        | 19        | 18      | 140       | 12,90 | 1  | 082740211 |
| 12x140        | 22        | 21      | 140       | 17,60 | 1  | 082740212 |
| 13x160        | 22        | 26      | 200       | 22,00 | 1  | 082740213 |

### Packs spéciaux



| Ø A x L<br>mm | Ø C<br>mm | 📦  | €     | 🚚           |
|---------------|-----------|----|-------|-------------|
| 4,5x40        | 6,5       | 10 | 35,00 | 1 082740704 |
| 5x50          | 7         | 10 | 35,00 | 1 082740705 |
| 6x60          | 8,5       | 5  | 18,80 | 1 082740706 |
| 7x70          | 10        | 5  | 22,20 | 1 082740707 |
| 8x80          | 12        | 5  | 29,50 | 1 082740708 |
| 9x90          | 12,5      | 5  | 40,50 | 1 082740709 |
| 10x100        | 15        | 4  | 40,50 | 1 082740710 |

## 8274A

Mousqueton avec anneau AISI 316

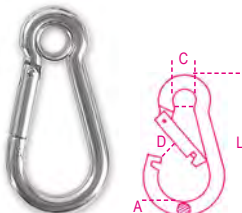

### ANALYSES DE LABORATOIRE

- analyse chimique
- essai de traction

### CERTIFICATS DISPONIBLES

- Spécification produit
- Rapport d'essai type 2.2 UNI EN10204

| Ø A x L<br>mm | Ø C<br>mm | D<br>mm | WFL<br>mm | €    | 📦  | 🚚         |
|---------------|-----------|---------|-----------|------|----|-----------|
| 5x50          | 6,5       | 7       | 30        | 3,05 | 10 | 082740405 |
| 6x60          | 7,5       | 7,5     | 40        | 3,70 | 5  | 082740406 |
| 8x80          | 9,5       | 10      | 75        | 6,05 | 5  | 082740408 |

## 8274G

Mousqueton à vis AISI 316

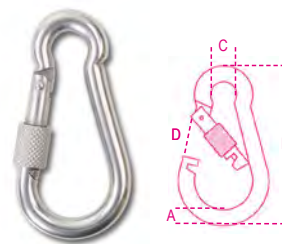

### ANALYSES DE LABORATOIRE

- analyse chimique
- essai de traction

### CERTIFICATS DISPONIBLES

- Spécification produit
- Rapport d'essai type 2.2 UNI EN10204

| Ø A x L<br>mm | Ø C<br>mm | D<br>mm | WFL<br>mm | €     | 📦 | 🚚         |
|---------------|-----------|---------|-----------|-------|---|-----------|
| 6x60          | 8,5       | 6,5     | 40        | 4,05  | 5 | 082740306 |
| 8x80          | 12        | 8,5     | 75        | 7,25  | 5 | 082740308 |
| 10x100        | 15        | 12      | 120       | 13,90 | 3 | 082740310 |

## 8276

Mousqueton asymétrique  
AISI 316

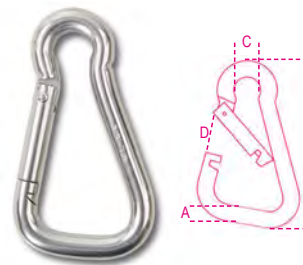

### ANALYSES DE LABORATOIRE

- analyse chimique
- essai de traction

### CERTIFICATS DISPONIBLES

- Spécification produit
- Rapport d'essai type 2.2 UNI EN10204

| Ø A x L<br>mm | Ø C<br>mm | D<br>mm | WFL<br>mm | €     | 📦 | 🚚         |
|---------------|-----------|---------|-----------|-------|---|-----------|
| 6x60          | 8,5       | 10      | 40        | 3,70  | 5 | 082760206 |
| 8x80          | 12        | 14      | 75        | 6,30  | 5 | 082760208 |
| 10x100        | 15        | 18      | 120       | 11,20 | 3 | 082760210 |

 **Robur**

 **Robur**

## 8276G

Mousqueton asymétrique à vis  
AISI 316

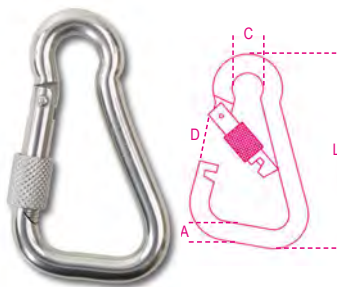

### ANALYSES DE LABORATOIRE

- analyse chimique
  - essai de traction
- CERTIFICATS DISPONIBLES**
- Spécification produit
  - Rapport d'essai type 2.2 UNI EN10204

| ∅ A x L | ∅ C | D    | WFL | €     | 📄 | 📄         |
|---------|-----|------|-----|-------|---|-----------|
| mm      | mm  | mm   | kg  |       |   |           |
| 6x60    | 8,5 | 9    | 40  | 4,70  | 3 | 082760306 |
| 8x80    | 12  | 12,5 | 75  | 8,40  | 3 | 082760308 |
| 10x100  | 15  | 16   | 120 | 15,40 | 3 | 082760310 |

## 8278

Mousqueton trapézoïdal  
AISI 316

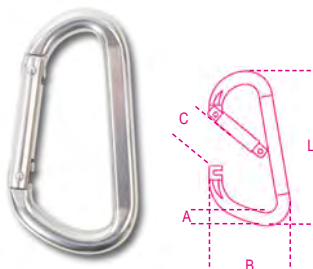

### ANALYSES DE LABORATOIRE

- analyse chimique
  - essai de traction
- CERTIFICATS DISPONIBLES**
- Spécification produit
  - Rapport d'essai type 2.2 UNI EN10204

| ∅ A x L | B  | C  | WFL | €     | 📄 | 📄         |
|---------|----|----|-----|-------|---|-----------|
| mm      | mm | mm | kg  |       |   |           |
| 8x80    | 45 | 14 | 75  | 14,10 | 3 | 082780208 |
| 10x100  | 55 | 16 | 120 | 22,00 | 3 | 082780210 |

# Robur

## 8280

Maillon rapide de jonction  
AISI 316

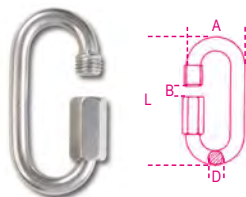

### ANALYSES DE LABORATOIRE

- analyse chimique
  - essai de traction
- CERTIFICATS DISPONIBLES**
- Spécification produit
  - Rapport d'essai type 2.2 UNI EN10204

| ∅ D x L | A  | B  | WFL | €     | 📄  | 📄         |
|---------|----|----|-----|-------|----|-----------|
| mm      | mm | mm | kg  |       |    |           |
| 3,5x35  | 17 | 5  | 20  | 3,65  | 10 | 082800203 |
| 4x40    | 19 | 6  | 30  | 3,85  | 10 | 082800204 |
| 5x50    | 23 | 7  | 50  | 4,70  | 5  | 082800205 |
| 6x60    | 26 | 8  | 60  | 5,55  | 5  | 082800206 |
| 7x70    | 30 | 9  | 100 | 6,30  | 5  | 082800207 |
| 8x80    | 33 | 10 | 140 | 8,95  | 2  | 082800208 |
| 10x90   | 40 | 12 | 220 | 14,50 | 2  | 082800210 |
| 12x100  | 47 | 14 | 300 | 22,00 | 1  | 082800212 |

## 8250

Mousqueton crochet avec linguet  
AISI 316



### ANALYSES DE LABORATOIRE

- analyse chimique
  - essai de traction
- CERTIFICATS DISPONIBLES**
- Spécification produit
  - Rapport d'essai type 2.2 UNI EN10204

| L   | A  | ∅ B  | WFL | €     | 📄 | 📄         |
|-----|----|------|-----|-------|---|-----------|
| mm  | mm | mm   | kg  |       |   |           |
| 50  | 25 | 8    | 40  | 4,55  | 5 | 082500205 |
| 70  | 31 | 12,5 | 90  | 6,90  | 5 | 082500207 |
| 100 | 47 | 20   | 190 | 11,20 | 2 | 082500210 |

## 8264

Mousqueton à émerillon  
AISI 316

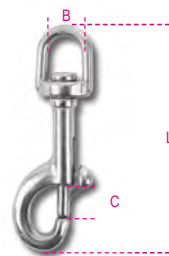

### ANALYSES DE LABORATOIRE

- analyse chimique
  - essai de traction
- CERTIFICATS DISPONIBLES**
- Spécification produit
  - Rapport d'essai type 2.2 UNI EN10204

| B  | L  | C  | WFL | €     | 📄 | 📄         |
|----|----|----|-----|-------|---|-----------|
| mm | mm | mm | kg  |       |   |           |
| 12 | 88 | 12 | 60  | 12,10 | 5 | 082640212 |
| 16 | 90 | 12 | 60  | 12,50 | 5 | 082640216 |
| 19 | 93 | 12 | 60  | 12,60 | 2 | 082640219 |

## 8267

Mousqueton à émerillon et œillet  
AISI 316



### ANALYSES DE LABORATOIRE

- analyse chimique
  - essai de traction
- CERTIFICATS DISPONIBLES**
- Spécification produit
  - Rapport d'essai type 2.2 UNI EN10204

| A  | L   | B  | WFL | €     | 📄 | 📄         |
|----|-----|----|-----|-------|---|-----------|
| mm | mm  | mm | kg  |       |   |           |
| 10 | 87  | 21 | 30  | 10,80 | 5 | 082670210 |
| 12 | 118 | 22 | 70  | 18,00 | 2 | 082670213 |

# Robur

# Robur



## 8272

Emerillon à deux œillets  
AISI 316

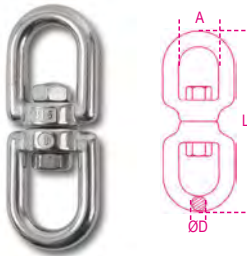

### ANALYSES DE LABORATOIRE

- analyse chimique
  - essai de traction
- CERTIFICATS DISPONIBLES**
- Spécification produit
  - Rapport d'essai type 2.2 UNI EN10204

| Ø D<br>mm | A<br>mm | L<br>mm | WFL<br>kg | €      |   |           |
|-----------|---------|---------|-----------|--------|---|-----------|
| 4         | 11      | 50      | 90        | 6,05   | 5 | 082720204 |
| 5         | 13      | 60      | 115       | 7,95   | 5 | 082720205 |
| 6         | 15      | 66      | 140       | 9,80   | 5 | 082720206 |
| 8         | 19      | 90      | 250       | 15,80  | 3 | 082720208 |
| 10        | 23      | 112     | 300       | 24,20  | 1 | 082720210 |
| 13        | 33      | 148     | 650       | 49,00  | 1 | 082720213 |
| 16        | 38      | 184     | 1000      | 91,50  | 1 | 082720216 |
| 19        | 40      | 223     | 1600      | 163,00 | 1 | 082720219 |

## 8273

Mousqueton à décrochage rapide  
avec œillet pivotant  
acier inox AISI 316



### ANALYSES DE LABORATOIRE

- analyse chimique • essai de traction
- CERTIFICATS DISPONIBLES**
- Spécification produit
  - Rapport d'essai type 2.2 UNI EN10204

| Ø C x L<br>mm | B<br>mm | WFL<br>kg | BF<br>kg | €     |   |           |
|---------------|---------|-----------|----------|-------|---|-----------|
| 12x70         | 12      | 230       | 1100     | 18,50 | 1 | 082730012 |
| 16x85         | 14,50   | 440       | 2000     | 26,00 | 1 | 082730016 |
| 22x120        | 20      | 700       | 3500     | 40,50 | 1 | 082730022 |

## 8282S

Crochet en "S" symétrique,  
acier inoxydable AISI 316

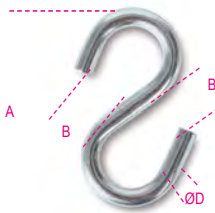

### ANALYSES DE LABORATOIRE

- analyse chimique
  - essai de traction
- CERTIFICATS DISPONIBLES**
- Spécification produit
  - Rapport d'essai type 2.2 UNI EN10204

| Ø D<br>mm | B<br>mm | A<br>mm | WFL<br>kg | €    |    |           |
|-----------|---------|---------|-----------|------|----|-----------|
| 3         | 5,5     | 34      | 4         | 0,33 | 40 | 082820303 |
| 4         | 7,0     | 40      | 5         | 0,67 | 30 | 082820304 |
| 5         | 9,0     | 46      | 12        | 1,09 | 20 | 082820305 |
| 6         | 10      | 54      | 18        | 1,79 | 15 | 082820306 |

## 8284

Mousqueton crochet pélican  
acier inox AISI 316



### ANALYSES DE LABORATOIRE

- analyse chimique
  - essai de traction
- CERTIFICATS DISPONIBLES**
- Spécification produit
  - Rapport d'essai type 2.2 UNI EN10204

| Ø C<br>mm | B<br>mm | L<br>mm | WFL<br>kg | €     |   |           |
|-----------|---------|---------|-----------|-------|---|-----------|
| 6         | 11      | 73      | 200       | 17,90 | 3 | 082840006 |
| 8         | 14      | 98      | 300       | 24,10 | 3 | 082840008 |
| 10        | 23      | 143     | 450       | 50,00 | 1 | 082840010 |

## 8285

Embout à sertir à chape  
AISI 316

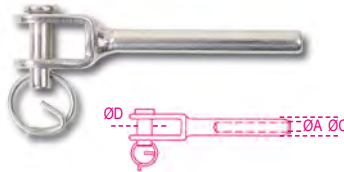

### ANALYSES DE LABORATOIRE

- analyse chimique
  - essai de traction
- CERTIFICATS DISPONIBLES**
- Spécification produit
  - Rapport d'essai type 2.2 UNI EN10204

| Ø A<br>M | Ø C<br>mm | Ø D<br>mm | WFL<br>kg | €     |   |           |
|----------|-----------|-----------|-----------|-------|---|-----------|
| 3        | 6,3       | 6         | 180       | 3,60  | 5 | 082850203 |
| 4        | 7,5       | 8         | 200       | 5,75  | 3 | 082850204 |
| 5        | 9         | 10        | 330       | 7,85  | 2 | 082850205 |
| 6        | 12,5      | 12        | 720       | 16,30 | 2 | 082850206 |
| 7        | 12,5      | 12        | 850       | 17,50 | 2 | 082850207 |
| 8        | 15,5      | 16        | 1120      | 23,40 | 2 | 082850208 |
| 10       | 18        | 16        | 1300      | 33,50 | 2 | 082850210 |
| 12       | 20        | 19        | 2400      | 39,50 | 2 | 082850212 |

## 8286

Embout à sertir à œil  
AISI 316



### ANALYSES DE LABORATOIRE

- analyse chimique
  - essai de traction
- CERTIFICATS DISPONIBLES**
- Spécification produit
  - Rapport d'essai type 2.2 UNI EN10204

| Ø D<br>M | Ø A<br>mm | Ø C<br>mm | WFL<br>kg | €     |   |           |
|----------|-----------|-----------|-----------|-------|---|-----------|
| 3        | 6,5       | 6,3       | 180       | 3,70  | 5 | 082860203 |
| 4        | 8,5       | 7,5       | 200       | 4,30  | 3 | 082860204 |
| 5        | 10        | 9         | 330       | 5,75  | 2 | 082860205 |
| 6        | 12,5      | 12,6      | 720       | 9,40  | 2 | 082860206 |
| 7        | 12,5      | 14,2      | 850       | 10,20 | 2 | 082860207 |
| 8        | 14,5      | 16        | 1120      | 17,10 | 2 | 082860208 |
| 10       | 16,4      | 18        | 1300      | 29,50 | 2 | 082860210 |
| 12       | 19,3      | 20        | 2400      | 43,00 | 2 | 082860212 |

## 8287

Embout à sertir fileté  
AISI 316

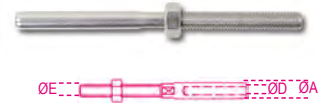

### ANALYSES DE LABORATOIRE

- analyse chimique
  - essai de traction
- CERTIFICATS DISPONIBLES**
- Spécification produit
  - Rapport d'essai type 2.2 UNI EN10204

| Ø D<br>M | Ø A<br>mm | E<br>mm | WFL<br>kg | €     |   |           |
|----------|-----------|---------|-----------|-------|---|-----------|
| 3        | 6,2       | M6      | 180       | 3,25  | 5 | 082870203 |
| 4        | 7,5       | M8      | 200       | 4,55  | 3 | 082870204 |
| 5        | 8,7       | M10     | 330       | 6,30  | 2 | 082870205 |
| 6        | 12,6      | M12     | 720       | 11,60 | 2 | 082870206 |
| 7        | 12,6      | M14     | 850       | 16,20 | 2 | 082870207 |
| 8        | 16        | M16     | 1120      | 23,40 | 2 | 082870208 |
| 10       | 18        | M16     | 1300      | 26,00 | 2 | 082870210 |
| 12       | 20        | M20     | 2400      | 36,00 | 2 | 082870212 |

## 8290

Pontet  
AISI 316



### ANALYSES DE LABORATOIRE

- analyse chimique
- CERTIFICATS DISPONIBLES**
- Spécification produit
  - Rapport d'essai type 2.2 UNI EN10204

| Ø A<br>mm | B<br>mm | Ø C<br>mm | L<br>mm | €    |   |           |
|-----------|---------|-----------|---------|------|---|-----------|
| 5         | 18      | 4,3       | 40      | 1,16 | 5 | 082900205 |
| 6         | 22      | 5,2       | 44      | 1,63 | 5 | 082900206 |
| 8         | 23      | 5,2       | 51      | 2,57 | 5 | 082900208 |



## 8381SX

étrier avec 2 écrous et 2 rondelles, acier inoxydable

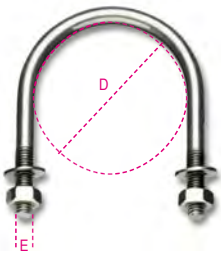

AISI 304

### ANALYSES DE LABORATOIRE

- analyse chimique
- CERTIFICATS DISPONIBLES
- Rapport d'essai type 2.2 UNIEN10204

| D mm | D gas  | E mm | €     |    |           |
|------|--------|------|-------|----|-----------|
| 11   | 1/8"   | M6   | 2,84  | 20 | 083810401 |
| 14   | 1/4"   | M6   | 2,91  | 20 | 083810402 |
| 18   | 3/8"   | M6   | 2,99  | 20 | 083810403 |
| 22   | 1/2"   | M6   | 3,05  | 20 | 083810404 |
| 27   | 3/4"   | M6   | 3,10  | 20 | 083810405 |
| 34   | 1"     | M6   | 3,35  | 20 | 083810406 |
| 43   | 1 1/4" | M6   | 3,80  | 20 | 083810407 |
| 49   | 1 1/2" | M8   | 6,75  | 10 | 083810408 |
| 61   | 2"     | M8   | 7,45  | 10 | 083810409 |
| 77   | 2 1/2" | M8   | 8,60  | 10 | 083810410 |
| 89   | 3"     | M8   | 9,55  | 10 | 083810412 |
| 115  | 4"     | M8   | 12,20 | 10 | 083810413 |
| 168  | 6"     | M10  | 23,40 | 1  | 083810416 |
| 220  | 8"     | M10  | 28,00 | 1  | 083810418 |

## 8279

Chaîne type "Genovese" pour connexions statiques, acier inoxydable AISI 304



### CARACTÉRISTIQUES TECHNIQUES

- Coefficient de sécurité : 4
- CERTIFICATS DISPONIBLES
- Spécification produit
- Rapport d'essai type 2.2 UNI EN10204

| Ø mm | nr | WFL kg | m  | €        |             |
|------|----|--------|----|----------|-------------|
| 2    | 13 | 20     | 50 | 277,00   | 1 082790020 |
| 3    | 17 | 55     | 50 | 503,00   | 1 082790030 |
| 4    | 19 | 100    | 50 | 709,00   | 1 082790040 |
| 5    | 21 | 250    | 40 | 779,00   | 1 082790050 |
| 6    | 23 | 310    | 30 | 792,00   | 1 082790060 |
| 8    | 27 | 400    | 15 | 779,00   | 1 082790080 |
| 10   | 30 | 1000   | 10 | 1.220,00 | 1 082790400 |

Attention : produit NON destiné au levage

## 8293

Arrimage extérieur, 300 kg, AISI 304  
boucle à rochet en polyester haute ténacité

dans sac pouvant être suspendu

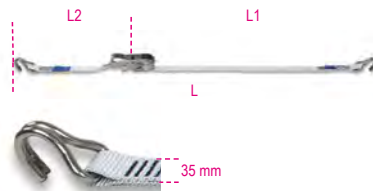

| L m | L2 mm | L1 mm | STF daN | €     |             |
|-----|-------|-------|---------|-------|-------------|
| 6   | 5700  | 300   | 100     | 79,00 | 1 082930106 |

LC = 300 kg

## 8297C

Arrimage extérieur sans-fin, 700 kg, mini boucle à rochet AISI 304 en polyester haute ténacité

dans sac pouvant être suspendu

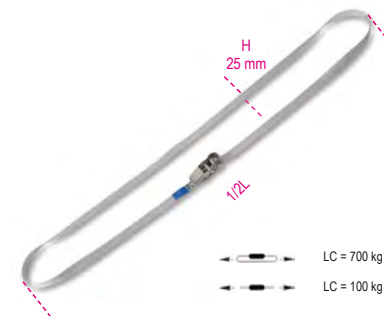

LC = 700 kg

LC = 100 kg

| L m | H mm | €     |             |
|-----|------|-------|-------------|
| 5   | 25   | 35,00 | 1 082970350 |

## 8297F

Arrimage extérieur sans-fin, 250 kg, boucle à came AISI 304 en polyester haute ténacité

dans sac pouvant être suspendu

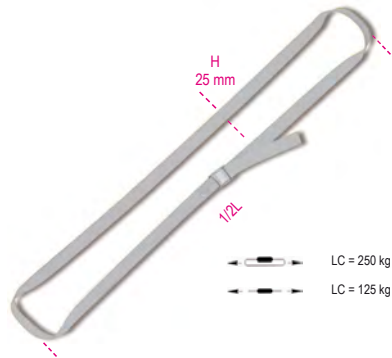

LC = 250 kg

LC = 125 kg

| L m | H mm | €     |             |
|-----|------|-------|-------------|
| 3   | 25   | 35,00 | 1 082970230 |

LC = 250 kg

## ÉLINGUE PLATE

coefficient 7:1

Certificat du Fabricant selon la norme UNI EN 1492

CARACTÉRISTIQUES TECHNIQUES

- coefficient de sécurité : 7
- code lot de fabrication
- ANALYSES DE LABORATOIRE
- essai de traction
- CERTIFICATS DISPONIBLES
- Spécification produit
- Rapport d'essai type 2.2 UNI EN10204
- Certificat du Fabricant UNI EN1492
- Déclaration de Conformité CE

|     |      |      | $\beta = 0^\circ - 45^\circ$ | $\beta = 45^\circ - 60^\circ$ |
|-----|------|------|------------------------------|-------------------------------|
| 1t  | 0,8t | 2t   | 1,4t                         | 1t                            |
| 2t  | 1,6t | 4t   | 2,8t                         | 2t                            |
| 3t  | 2,4t | 6t   | 4,2t                         | 3t                            |
| 4t  | 3,2t | 8t   | 5,6t                         | 4t                            |
| 5t  | 4t   | 10t  | 7t                           | 5t                            |
| 6t  | 4,8t | 12t  | 8,4t                         | 6t                            |
| 8t  | 6,4t | 16t  | 11,2t                        | 8t                            |
| 10t | 8t   | 20t  | 14t                          | 10t                           |
| 12t | 9,6t | 24t  | 16,8t                        | 12t                           |
| 15t | 12t  | 30t  | 21t                          | 15t                           |
| 20t | 16t  | 40t  | 28t                          | 20t                           |
| 25t | 20t  | 50t  | 35t                          | 25t                           |
| 30t | 24t  | 60t  | 42t                          | 30t                           |
| 40t | 32t  | 80t  | 56t                          | 40t                           |
| 50t | 40t  | 100t | 70t                          | 50t                           |

## 8150

Élingue plate, 1t, violet, double couche, boutons renforcés, en polyester haute ténacité (PES)

CE



EN 1492-1

| L m | H mm | WLL ton | €     |             |
|-----|------|---------|-------|-------------|
| 0,5 | 30   | 1       | 5,85  | 1 081500005 |
| 1   | 30   | 1       | 7,35  | 1 081500010 |
| 1,5 | 30   | 1       | 9,55  | 1 081500015 |
| 2   | 30   | 1       | 10,50 | 1 081500020 |
| 2,5 | 30   | 1       | 12,00 | 1 081500025 |
| 3   | 30   | 1       | 13,40 | 1 081500030 |
| 3,5 | 30   | 1       | 14,90 | 1 081500035 |
| 4   | 30   | 1       | 17,30 | 1 081500040 |
| 5   | 30   | 1       | 20,20 | 1 081500050 |
| 6   | 30   | 1       | 23,10 | 1 081500060 |
| 8   | 30   | 1       | 30,00 | 1 081500080 |



### 8153

Élingue plate, 2t, vert,  
double couche, boutonsnières renforcées,  
en polyester haute ténacité (PES)

CE

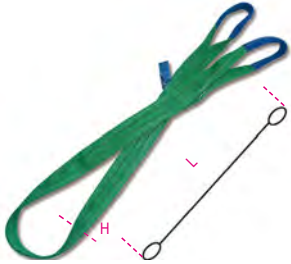

EN 1492-1

| L<br>m | H<br>mm | WLL<br>ton | €     |   |           |
|--------|---------|------------|-------|---|-----------|
| 1      | 60      | 2          | 11,70 | 1 | 081530010 |
| 1,5    | 60      | 2          | 15,80 | 1 | 081530015 |
| 2      | 60      | 2          | 18,10 | 1 | 081530020 |
| 2,5    | 60      | 2          | 21,30 | 1 | 081530025 |
| 3      | 60      | 2          | 24,50 | 1 | 081530030 |
| 3,5    | 60      | 2          | 28,50 | 1 | 081530035 |
| 4      | 60      | 2          | 30,00 | 1 | 081530040 |
| 5      | 60      | 2          | 37,50 | 1 | 081530050 |
| 6      | 60      | 2          | 44,00 | 1 | 081530060 |
| 8      | 60      | 2          | 56,00 | 1 | 081530080 |
| 10     | 60      | 2          | 67,50 | 1 | 081530100 |

### 8156

Élingue plate, 3t, jaune,  
double couche, boutonsnières renforcées,  
en polyester haute ténacité (PES)

CE



EN 1492-1

| L<br>m | H<br>mm | WLL<br>ton | €      |   |           |
|--------|---------|------------|--------|---|-----------|
| 1      | 90      | 3          | 16,60  | 1 | 081560010 |
| 1,5    | 90      | 3          | 21,90  | 1 | 081560015 |
| 2      | 90      | 3          | 27,00  | 1 | 081560020 |
| 2,5    | 90      | 3          | 32,50  | 1 | 081560025 |
| 3      | 90      | 3          | 38,00  | 1 | 081560030 |
| 3,5    | 90      | 3          | 42,00  | 1 | 081560035 |
| 4      | 90      | 3          | 46,50  | 1 | 081560040 |
| 5      | 90      | 3          | 56,50  | 1 | 081560050 |
| 6      | 90      | 3          | 65,50  | 1 | 081560060 |
| 8      | 90      | 3          | 86,00  | 1 | 081560080 |
| 10     | 90      | 3          | 104,50 | 1 | 081560100 |
| 12     | 90      | 3          | 131,00 | 1 | 081560120 |

### 8157

Élingue plate, 4t, gris,  
double couche, boutonsnières renforcées,  
en polyester haute ténacité (PES)

CE



EN 1492-1

| L<br>m | H<br>mm | WLL<br>ton | €      |   |           |
|--------|---------|------------|--------|---|-----------|
| 2      | 120     | 4          | 37,50  | 1 | 081570020 |
| 3      | 120     | 4          | 49,50  | 1 | 081570030 |
| 4      | 120     | 4          | 64,00  | 1 | 081570040 |
| 5      | 120     | 4          | 77,00  | 1 | 081570050 |
| 6      | 120     | 4          | 89,50  | 1 | 081570060 |
| 8      | 120     | 4          | 116,50 | 1 | 081570080 |
| 10     | 120     | 4          | 142,50 | 1 | 081570100 |
| 12     | 120     | 4          | 179,50 | 1 | 081570120 |

### 8158

Élingue plate, 5t, rouge,  
double couche, boutonsnières renforcées,  
en polyester haute ténacité (PES)

CE



EN 1492-1

| L<br>m | H<br>mm | WLL<br>ton | €      |   |           |
|--------|---------|------------|--------|---|-----------|
| 2      | 150     | 5          | 51,00  | 1 | 081580020 |
| 3      | 150     | 5          | 67,50  | 1 | 081580030 |
| 4      | 150     | 5          | 86,50  | 1 | 081580040 |
| 5      | 150     | 5          | 103,00 | 1 | 081580050 |
| 6      | 150     | 5          | 122,00 | 1 | 081580060 |
| 8      | 150     | 5          | 157,00 | 1 | 081580080 |
| 10     | 150     | 5          | 193,50 | 1 | 081580100 |
| 12     | 150     | 5          | 243,00 | 1 | 081580120 |

### 8159

Élingue plate, 6t, marron,  
double couche, boutonsnières renforcées,  
en polyester haute ténacité (PES)

CE



EN 1492-1

| L<br>m | H<br>mm | WLL<br>ton | €      |   |           |
|--------|---------|------------|--------|---|-----------|
| 2      | 180     | 6          | 64,00  | 1 | 081590020 |
| 3      | 180     | 6          | 94,00  | 1 | 081590030 |
| 4      | 180     | 6          | 120,00 | 1 | 081590040 |
| 5      | 180     | 6          | 145,00 | 1 | 081590050 |
| 6      | 180     | 6          | 169,50 | 1 | 081590060 |
| 8      | 180     | 6          | 221,50 | 1 | 081590080 |
| 10     | 180     | 6          | 275,00 | 1 | 081590100 |

### 8160

Élingue plate, 8t, bleu,  
double couche, boutonsnières renforcées,  
en polyester haute ténacité (PES)

CE



EN 1492-1

| L<br>m | H<br>mm | WLL<br>ton | €      |   |           |
|--------|---------|------------|--------|---|-----------|
| 3      | 240     | 8          | 129,00 | 1 | 081600030 |
| 4      | 240     | 8          | 164,00 | 1 | 081600040 |
| 5      | 240     | 8          | 195,00 | 1 | 081600050 |
| 6      | 240     | 8          | 231,00 | 1 | 081600060 |
| 8      | 240     | 8          | 298,00 | 1 | 081600080 |
| 10     | 240     | 8          | 370,00 | 1 | 081600100 |

### 8161

Elingues de levage orange,  
Élingue plate 10t double couches,  
Élingue plate 20t quadri couches,  
Boucles renforcés

CE



EN 1492-1

| L<br>m | H<br>mm | WLL<br>ton | €        | U | U         |
|--------|---------|------------|----------|---|-----------|
| 3      | 300     | 10         | 177,00   | 1 | 081610030 |
| 4      | 300     | 10         | 261,00   | 1 | 081610040 |
| 5      | 300     | 10         | 313,00   | 1 | 081610050 |
| 6      | 300     | 10         | 364,00   | 1 | 081610060 |
| 8      | 300     | 10         | 481,00   | 1 | 081610080 |
| 10     | 300     | 10         | 586,00   | 1 | 081610100 |
| 12     | 300     | 10         | 704,00   | 1 | 081610120 |
| 3      | 300     | 20         | 540,00   | 1 | 081612030 |
| 4      | 300     | 20         | 675,00   | 1 | 081612040 |
| 5      | 300     | 20         | 815,00   | 1 | 081612050 |
| 6      | 300     | 20         | 955,00   | 1 | 081612060 |
| 8      | 300     | 20         | 1.225,00 | 1 | 081612080 |
| 10     | 300     | 20         | 1.500,00 | 1 | 081612100 |
| 12     | 300     | 20         | 1.785,00 | 1 | 081612120 |

### 8170

Élingue ronde, 1t, violet,  
en polyester haute ténacité (PES)

CE



EN 1492-2

| L<br>m | WLL<br>ton | H<br>mm | €     | U | U         |
|--------|------------|---------|-------|---|-----------|
| 0,5    | 1          | 45      | 6,30  | 1 | 081700010 |
| 1      | 1          | 45      | 8,30  | 1 | 081700020 |
| 1,5    | 1          | 45      | 11,70 | 1 | 081700030 |
| 2      | 1          | 45      | 15,30 | 1 | 081700040 |
| 2,5    | 1          | 45      | 18,80 | 1 | 081700050 |
| 3      | 1          | 45      | 22,10 | 1 | 081700060 |
| 4      | 1          | 45      | 29,00 | 1 | 081700080 |
| 5      | 1          | 45      | 37,00 | 1 | 081700100 |

### 8173

Élingue ronde, 2t, vert,  
en polyester haute ténacité (PES)

CE



EN 1492-2

| L<br>m | H<br>mm | WLL<br>ton | €     | U | U         |
|--------|---------|------------|-------|---|-----------|
| 0,5    | 50      | 2          | 8,30  | 1 | 081730010 |
| 1      | 50      | 2          | 12,60 | 1 | 081730020 |
| 1,5    | 50      | 2          | 18,40 | 1 | 081730030 |
| 2      | 50      | 2          | 24,10 | 1 | 081730040 |
| 2,5    | 50      | 2          | 29,50 | 1 | 081730050 |
| 3      | 50      | 2          | 35,50 | 1 | 081730060 |
| 4      | 50      | 2          | 47,50 | 1 | 081730080 |
| 5      | 50      | 2          | 59,00 | 1 | 081730100 |
| 6      | 50      | 2          | 71,00 | 1 | 081730120 |
| 8      | 50      | 2          | 93,00 | 1 | 081730160 |

### 8176

Élingue ronde, 3t, jaune,  
en polyester haute ténacité (PES)

CE



EN 1492-2

| L<br>m | H<br>mm | WLL<br>ton | €      | U | U         |
|--------|---------|------------|--------|---|-----------|
| 0,5    | 60      | 3          | 9,15   | 1 | 081760010 |
| 1      | 60      | 3          | 16,70  | 1 | 081760020 |
| 1,5    | 60      | 3          | 24,10  | 1 | 081760030 |
| 2      | 60      | 3          | 31,50  | 1 | 081760040 |
| 2,5    | 60      | 3          | 39,00  | 1 | 081760050 |
| 3      | 60      | 3          | 47,00  | 1 | 081760060 |
| 4      | 60      | 3          | 62,00  | 1 | 081760080 |
| 5      | 60      | 3          | 78,00  | 1 | 081760100 |
| 6      | 60      | 3          | 94,00  | 1 | 081760120 |
| 8      | 60      | 3          | 123,50 | 1 | 081760160 |

### 8177

Élingue ronde, 4t, gris,  
en polyester haute ténacité (PES)

CE



EN 1492-2

| L<br>m | H<br>mm | WLL<br>ton | €      | U | U         |
|--------|---------|------------|--------|---|-----------|
| 0,5    | 65      | 4          | 18,30  | 1 | 081770010 |
| 1      | 65      | 4          | 19,80  | 1 | 081770020 |
| 1,5    | 65      | 4          | 29,00  | 1 | 081770030 |
| 2      | 65      | 4          | 38,50  | 1 | 081770040 |
| 2,5    | 65      | 4          | 48,00  | 1 | 081770050 |
| 3      | 65      | 4          | 57,50  | 1 | 081770060 |
| 4      | 65      | 4          | 75,00  | 1 | 081770080 |
| 5      | 65      | 4          | 94,00  | 1 | 081770100 |
| 6      | 65      | 4          | 112,00 | 1 | 081770120 |
| 8      | 65      | 4          | 150,00 | 1 | 081770160 |

### 8178

Élingue ronde, 5t, rouge,  
en polyester haute ténacité (PES)

CE

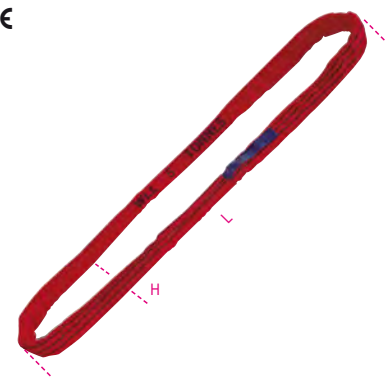

EN 1492-2

| L<br>m | H<br>mm | WLL<br>ton | €      | U | U         |
|--------|---------|------------|--------|---|-----------|
| 0,5    | 70      | 5          | 28,50  | 1 | 081780010 |
| 1      | 70      | 5          | 24,50  | 1 | 081780020 |
| 1,5    | 70      | 5          | 37,00  | 1 | 081780030 |
| 2      | 70      | 5          | 48,00  | 1 | 081780040 |
| 2,5    | 70      | 5          | 58,50  | 1 | 081780050 |
| 3      | 70      | 5          | 69,50  | 1 | 081780060 |
| 4      | 70      | 5          | 93,00  | 1 | 081780080 |
| 5      | 70      | 5          | 116,50 | 1 | 081780100 |
| 6      | 70      | 5          | 139,00 | 1 | 081780120 |
| 8      | 70      | 5          | 185,00 | 1 | 081780160 |

### 8179M

Élingue ronde, 6t, marron, en polyester haute ténacité (PES)

CE

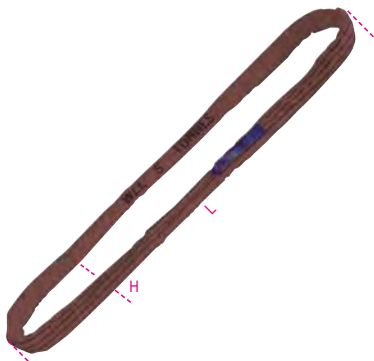

EN 1492-2

| L<br>m | H<br>mm | WLL<br>ton | €      | 🏠 | 🚚         |
|--------|---------|------------|--------|---|-----------|
| 1      | 80      | 6          | 30,50  | 1 | 081790020 |
| 1,5    | 80      | 6          | 45,50  | 1 | 081790030 |
| 2      | 80      | 6          | 59,50  | 1 | 081790040 |
| 2,5    | 80      | 6          | 73,00  | 1 | 081790050 |
| 3      | 80      | 6          | 86,00  | 1 | 081790060 |
| 4      | 80      | 6          | 114,50 | 1 | 081790080 |
| 5      | 80      | 6          | 144,50 | 1 | 081790100 |
| 6      | 80      | 6          | 171,00 | 1 | 081790120 |
| 8      | 80      | 6          | 228,00 | 1 | 081790160 |

### 8179B

Élingue ronde, 8 t, bleu, en polyester haute ténacité (PES)

CE

EN 1492-2

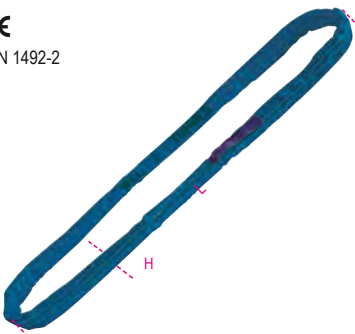

| L<br>m | H<br>mm | WLL<br>ton | €      | 🏠 | 🚚         |
|--------|---------|------------|--------|---|-----------|
| 1      | 85      | 8          | 39,50  | 1 | 081790220 |
| 1,5    | 85      | 8          | 59,50  | 1 | 081790230 |
| 2      | 85      | 8          | 79,00  | 1 | 081790240 |
| 2,5    | 85      | 8          | 98,00  | 1 | 081790250 |
| 3      | 85      | 8          | 113,50 | 1 | 081790260 |
| 4      | 85      | 8          | 151,50 | 1 | 081790280 |
| 5      | 85      | 8          | 195,00 | 1 | 081790300 |
| 6      | 85      | 8          | 227,00 | 1 | 081790320 |
| 8      | 85      | 8          | 303,00 | 1 | 081790360 |

### 8179A

Élingue ronde, 10t÷50t, orange, en polyester haute ténacité (PES)

CE

EN 1492-2



| L<br>m | H<br>mm | WLL<br>ton | €      | 🏠 | 🚚         |
|--------|---------|------------|--------|---|-----------|
| 1      | 95      | 10         | 59,00  | 1 | 081790502 |
| 1,5    | 95      | 10         | 81,50  | 1 | 081790503 |
| 2      | 95      | 10         | 115,50 | 1 | 081790504 |
| 2,5    | 95      | 10         | 134,50 | 1 | 081790505 |
| 3      | 95      | 10         | 178,00 | 1 | 081790506 |
| 4      | 95      | 10         | 232,00 | 1 | 081790508 |
| 5      | 95      | 10         | 260,00 | 1 | 081790510 |
| 6      | 95      | 10         | 345,00 | 1 | 081790512 |
| 8      | 95      | 10         | 423,00 | 1 | 081790516 |
| 10     | 95      | 10         | 578,00 | 1 | 081790520 |
| 12     | 95      | 10         | 388,00 | 1 | 081790524 |
| 2      | 100     | 12         | 179,50 | 1 | 081791204 |
| 2,5    | 100     | 12         | 212,50 | 1 | 081791205 |
| 3      | 100     | 12         | 245,00 | 1 | 081791206 |
| 3,5    | 100     | 12         | 278,00 | 1 | 081791207 |
| 4      | 100     | 12         | 310,00 | 1 | 081791208 |
| 4,5    | 100     | 12         | 313,00 | 1 | 081791209 |
| 5      | 100     | 12         | 375,00 | 1 | 081791210 |
| 5,5    | 100     | 12         | 408,00 | 1 | 081791211 |
| 6      | 100     | 12         | 439,00 | 1 | 081791212 |
| 6,5    | 100     | 12         | 472,00 | 1 | 081791213 |
| 7      | 100     | 12         | 506,00 | 1 | 081791214 |
| 7,5    | 100     | 12         | 537,00 | 1 | 081791215 |
| 8      | 100     | 12         | 569,00 | 1 | 081791216 |
| 8,5    | 100     | 12         | 603,00 | 1 | 081791217 |
| 9      | 100     | 12         | 636,00 | 1 | 081791218 |
| 9,5    | 100     | 12         | 667,00 | 1 | 081791219 |
| 10     | 100     | 12         | 700,00 | 1 | 081791220 |
| 2      | 110     | 15         | 222,50 | 1 | 081791504 |
| 2,5    | 110     | 15         | 260,00 | 1 | 081791505 |
| 3      | 110     | 15         | 297,00 | 1 | 081791506 |
| 3,5    | 110     | 15         | 335,00 | 1 | 081791507 |
| 4      | 110     | 15         | 373,00 | 1 | 081791508 |
| 4,5    | 110     | 15         | 409,00 | 1 | 081791509 |
| 5      | 110     | 15         | 446,00 | 1 | 081791510 |
| 5,5    | 110     | 15         | 486,00 | 1 | 081791511 |
| 6      | 110     | 15         | 521,00 | 1 | 081791512 |
| 6,5    | 110     | 15         | 559,00 | 1 | 081791513 |
| 7      | 110     | 15         | 597,00 | 1 | 081791514 |
| 7,5    | 110     | 15         | 633,00 | 1 | 081791515 |
| 8      | 110     | 15         | 671,00 | 1 | 081791516 |
| 8,5    | 110     | 15         | 709,00 | 1 | 081791517 |
| 9      | 110     | 15         | 746,00 | 1 | 081791518 |
| 9,5    | 110     | 15         | 792,00 | 1 | 081791519 |
| 10     | 110     | 15         | 821,00 | 1 | 081791520 |
| 2      | 130     | 20         | 262,00 | 1 | 081792004 |
| 2,5    | 130     | 20         | 307,00 | 1 | 081792005 |
| 3      | 130     | 20         | 352,00 | 1 | 081792006 |
| 3,5    | 130     | 20         | 397,00 | 1 | 081792007 |
| 4      | 130     | 20         | 444,00 | 1 | 081792008 |
| 4,5    | 130     | 20         | 489,00 | 1 | 081792009 |
| 5      | 130     | 20         | 534,00 | 1 | 081792010 |
| 5,5    | 130     | 20         | 579,00 | 1 | 081792011 |
| 6      | 130     | 20         | 625,00 | 1 | 081792012 |
| 6,5    | 130     | 20         | 669,00 | 1 | 081792013 |
| 7      | 130     | 20         | 714,00 | 1 | 081792014 |
| 7,5    | 130     | 20         | 760,00 | 1 | 081792015 |
| 8      | 130     | 20         | 806,00 | 1 | 081792016 |
| 8,5    | 130     | 20         | 852,00 | 1 | 081792017 |
| 9      | 130     | 20         | 896,00 | 1 | 081792018 |
| 9,5    | 130     | 20         | 942,00 | 1 | 081792019 |
| 10     | 130     | 20         | 987,00 | 1 | 081792020 |

|     |     |    |          |   |           |
|-----|-----|----|----------|---|-----------|
| 2   | 135 | 25 | 290,00   | 1 | 081792504 |
| 2,5 | 135 | 25 | 346,00   | 1 | 081792505 |
| 3   | 135 | 25 | 404,00   | 1 | 081792506 |
| 3,5 | 135 | 25 | 458,00   | 1 | 081792507 |
| 4   | 135 | 25 | 517,00   | 1 | 081792508 |
| 4,5 | 135 | 25 | 573,00   | 1 | 081792509 |
| 5   | 135 | 25 | 630,00   | 1 | 081792510 |
| 5,5 | 135 | 25 | 686,00   | 1 | 081792511 |
| 6   | 135 | 25 | 744,00   | 1 | 081792512 |
| 6,5 | 135 | 25 | 802,00   | 1 | 081792513 |
| 7   | 135 | 25 | 858,00   | 1 | 081792514 |
| 7,5 | 135 | 25 | 914,00   | 1 | 081792515 |
| 8   | 135 | 25 | 971,00   | 1 | 081792516 |
| 8,5 | 135 | 25 | 1.028,00 | 1 | 081792517 |
| 9   | 135 | 25 | 1.085,00 | 1 | 081792518 |
| 9,5 | 135 | 25 | 1.142,00 | 1 | 081792519 |
| 10  | 135 | 25 | 1.197,00 | 1 | 081792520 |
| 2   | 160 | 30 | 340,00   | 1 | 081793004 |
| 2,5 | 160 | 30 | 409,00   | 1 | 081793005 |
| 3   | 160 | 30 | 479,00   | 1 | 081793006 |
| 3,5 | 160 | 30 | 548,00   | 1 | 081793007 |
| 4   | 160 | 30 | 618,00   | 1 | 081793008 |
| 4,5 | 160 | 30 | 686,00   | 1 | 081793009 |
| 5   | 160 | 30 | 755,00   | 1 | 081793010 |
| 5,5 | 160 | 30 | 825,00   | 1 | 081793011 |
| 6   | 160 | 30 | 894,00   | 1 | 081793012 |
| 6,5 | 160 | 30 | 963,00   | 1 | 081793013 |
| 7   | 160 | 30 | 1.032,00 | 1 | 081793014 |
| 7,5 | 160 | 30 | 1.101,00 | 1 | 081793015 |
| 8   | 160 | 30 | 1.170,00 | 1 | 081793016 |
| 8,5 | 160 | 30 | 1.240,00 | 1 | 081793017 |
| 9   | 160 | 30 | 1.305,00 | 1 | 081793018 |
| 9,5 | 160 | 30 | 1.385,00 | 1 | 081793019 |
| 10  | 160 | 30 | 1.450,00 | 1 | 081793020 |
| 2   | 165 | 40 | 472,00   | 1 | 081794004 |
| 2,5 | 165 | 40 | 528,00   | 1 | 081794005 |
| 3   | 165 | 40 | 614,00   | 1 | 081794006 |
| 3,5 | 165 | 40 | 701,00   | 1 | 081794007 |
| 4   | 165 | 40 | 787,00   | 1 | 081794008 |
| 4,5 | 165 | 40 | 873,00   | 1 | 081794009 |
| 5   | 165 | 40 | 960,00   | 1 | 081794010 |
| 5,5 | 165 | 40 | 1.047,00 | 1 | 081794011 |
| 6   | 165 | 40 | 1.133,00 | 1 | 081794012 |
| 6,5 | 165 | 40 | 1.220,00 | 1 | 081794013 |
| 7   | 165 | 40 | 1.305,00 | 1 | 081794014 |
| 7,5 | 165 | 40 | 1.400,00 | 1 | 081794015 |
| 8   | 165 | 40 | 1.480,00 | 1 | 081794016 |
| 8,5 | 165 | 40 | 1.570,00 | 1 | 081794017 |
| 9   | 165 | 40 | 1.655,00 | 1 | 081794018 |
| 9,5 | 165 | 40 | 1.740,00 | 1 | 081794019 |
| 10  | 165 | 40 | 1.825,00 | 1 | 081794020 |
| 3   | 180 | 50 | 711,00   | 1 | 081795006 |
| 3,5 | 180 | 50 | 812,00   | 1 | 081795007 |
| 4   | 180 | 50 | 912,00   | 1 | 081795008 |
| 4,5 | 180 | 50 | 1.010,00 | 1 | 081795009 |
| 5   | 180 | 50 | 1.107,00 | 1 | 081795010 |
| 5,5 | 180 | 50 | 1.210,00 | 1 | 081795011 |
| 6   | 180 | 50 | 1.305,00 | 1 | 081795012 |
| 6,5 | 180 | 50 | 1.410,00 | 1 | 081795013 |
| 7   | 180 | 50 | 1.505,00 | 1 | 081795014 |
| 7,5 | 180 | 50 | 1.605,00 | 1 | 081795015 |
| 8   | 180 | 50 | 1.700,00 | 1 | 081795016 |
| 8,5 | 180 | 50 | 1.795,00 | 1 | 081795017 |
| 9   | 180 | 50 | 1.885,00 | 1 | 081795018 |
| 9,5 | 180 | 50 | 1.995,00 | 1 | 081795019 |
| 10  | 180 | 50 | 2.090,00 | 1 | 081795020 |

Robur

Robur

## 8166

Gaine anti-abrasion pour élingues de levage, en polyester haute ténacité (PES) avec substrat élastomère



| H mm | ø mm | L m | €      |   |           |
|------|------|-----|--------|---|-----------|
| 70   | 45   | 3   | 25,50  | 1 | 081660073 |
| 80   | 52   | 3   | 29,50  | 1 | 081660083 |
| 110  | 70   | 3   | 36,50  | 1 | 081660103 |
| 155  | 100  | 3   | 76,00  | 1 | 081660153 |
| 170  | 110  | 3   | 83,50  | 1 | 081660170 |
| 235  | 150  | 4   | 228,50 | 1 | 081660235 |

| H mm |           |                           |           |
|------|-----------|---------------------------|-----------|
| 70   | 8150      | 8170-8173                 | 081660073 |
| 80   | 8153      | 8176                      | 081660083 |
| 110  | 8153-8156 | 8177-8178                 | 081660103 |
| 155  | 8157      | 8178-8179A<br>8179B-8179M | 081660153 |
| 170  | 8158      | -                         | 081660170 |
| 235  | 8159      | -                         | 081660235 |

## 8090F

Maillon d'assemblage pour élingues polyester, acier allié haute résistance, traitement thermique d'amélioration

CE

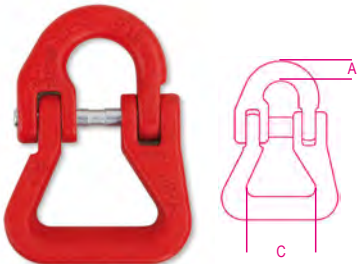

EN 1677-1

### CARACTÉRISTIQUES TECHNIQUES

- coefficient de sécurité : 4
- traitement thermique : bonification
- code lot de fabrication

### ANALYSES DE LABORATOIRE

- analyse chimique, analyse métallographique
- test charge d'essai (WLL x 2,5)
- essai de traction

- essai de fatigue (min. 20000 cycles)

### CERTIFICATS DISPONIBLES

- Spécification produit
- Rapport d'essai type 2.2 UNI EN10204
- Certificat de contrôle type 3.1 UNI EN10204
- Déclaration de Conformité CE

| WLL kg | ø mm | A mm | C mm | €     |   |           |
|--------|------|------|------|-------|---|-----------|
| 2000   | 7-8  | 10,5 | 40   | 31,50 | 1 | 080900220 |
| 3150   | 10   | 12   | 50   | 39,50 | 1 | 080900232 |
| 5300   | 13   | 17   | 60   | 60,00 | 1 | 080900253 |
| 8000   | 16   | 21   | 75   | 92,00 | 1 | 080900280 |

### TENDEUR À CLIQUET

coefficient 2:1

selon norme UNI EN 12195

### CARACTÉRISTIQUES TECHNIQUES

- coefficient de sécurité : 2
- code d'identification

### ANALYSES DE LABORATOIRE

- essai pré-tension cliquet
- essai de déformation parties métalliques
- essai de traction système complet

### CERTIFICATS DISPONIBLES

- Spécification produit
- Rapport d'essai type 2.2 UNI EN10204

## 8180

Arrimage extérieur, 750kg  
boucle à rochet  
en polyester haute ténacité (PES)

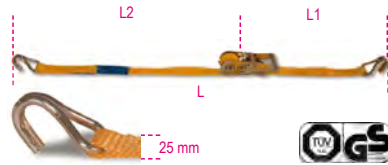

EN 12195-2

| L m | L2 mm | L1 mm | STF daN | €     |   |           |
|-----|-------|-------|---------|-------|---|-----------|
| 4   | 3750  | 250   | 200     | 15,40 | 1 | 081800004 |
| 6   | 5750  | 250   | 200     | 17,70 | 1 | 081800006 |
| 8   | 7750  | 250   | 200     | 19,90 | 1 | 081800008 |

LC = 750 kg

## 8181

Arrimage extérieur, 1000kg  
boucle à rochet  
en polyester haute ténacité (PES)



EN 12195-2

| L m | L2 mm | L1 mm | STF daN | €     |   |           |
|-----|-------|-------|---------|-------|---|-----------|
| 4   | 3600  | 400   | 180     | 18,70 | 1 | 081810004 |
| 6   | 5600  | 400   | 180     | 21,50 | 1 | 081810006 |
| 8   | 7600  | 400   | 180     | 23,50 | 1 | 081810008 |

LC = 1000 kg

## 81816/S4

Kit 4 sangles d'arrimage extérieur, 1000 kg, avec sac à dos en polyester imperméable

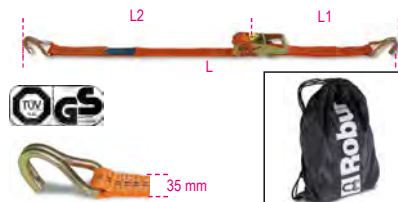

EN 12195-2

| L mm | L1 mm | L2 mm | STF daN | €     |   |           |
|------|-------|-------|---------|-------|---|-----------|
| 6    | 400   | 5600  | 180     | 95,00 | 1 | 081810906 |

## 8181S

Arrimage extérieur, 1000kg,  
à deux crochets, boucle à rochet  
en polyester haute ténacité (PES)

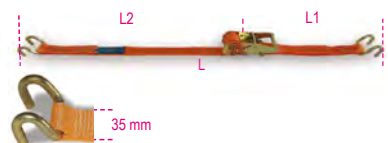

EN 12195-2

| L m | L2 mm | L1 mm | STF daN | €     |   |           |
|-----|-------|-------|---------|-------|---|-----------|
| 6   | 5600  | 400   | 180     | 20,80 | 1 | 081810206 |

LC = 1000 kg

## 8182E

Arrimage pour intérieurs fourgons et camions,  
1000 kg,  
boucle à rochet en polyester haute ténacité (PES)



EN 12195-2

| L m | L2 mm | L1 mm | STF daN | €     |   |           |
|-----|-------|-------|---------|-------|---|-----------|
| 4   | 3500  | 500   | 220     | 21,50 | 1 | 081820440 |

LC = 1000 kg

|             | L2 mm | L1 mm | €     |   |           |
|-------------|-------|-------|-------|---|-----------|
| 8182EL 2500 | 2500  |       | 6,60  | 1 | 081820942 |
| 8182EC 1500 |       | 1500  | 14,20 | 1 | 081820945 |

## 8182T

Arrimage extérieur, 1500kg,  
à deux crochets, boucle à rochet  
en polyester haute ténacité (PES)

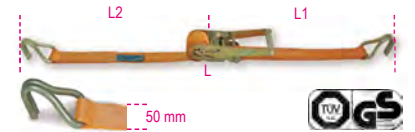

EN 12195-2

| L m  | L2 mm | L1 mm | STF daN | €     |   |           |
|------|-------|-------|---------|-------|---|-----------|
| 8,5  | 8100  | 400   | 300     | 33,50 | 1 | 081821085 |
| 10,5 | 10100 | 400   | 300     | 36,50 | 1 | 081821105 |

LC = 1500 kg

## 8182TS

Arrimage extérieur, 1500kg,  
boucle à rochet  
en polyester haute ténacité (PES)

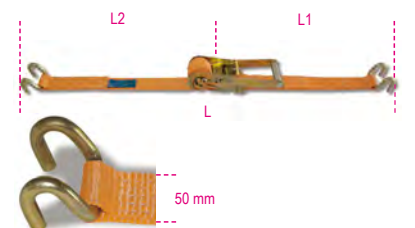

EN 12195-2

| L m  | L2 mm | L1 mm | STF daN | €     |   |           |
|------|-------|-------|---------|-------|---|-----------|
| 8,5  | 8100  | 400   | 300     | 34,50 | 1 | 081821285 |
| 10,5 | 10100 | 400   | 300     | 38,50 | 1 | 081821305 |

LC = 1500 kg

## 8182

Arrimage extérieur, 2000kg  
boucle à rochet  
en polyester haute ténacité (PES)

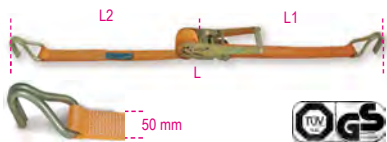

EN 12195-2

| L<br>m | L2<br>mm | L1<br>mm | STF<br>daN | €     |   |           |
|--------|----------|----------|------------|-------|---|-----------|
| 4,5    | 4100     | 400      | 300        | 29,50 | 1 | 081820045 |
| 6,5    | 6100     | 400      | 300        | 35,50 | 1 | 081820065 |
| 8,5    | 8100     | 400      | 300        | 38,00 | 1 | 081820085 |
| 10,5   | 10100    | 400      | 300        | 43,50 | 1 | 081820105 |
| 14,5   | 14100    | 400      | 300        | 49,00 | 1 | 081820145 |
| 16,5   | 16100    | 400      | 300        | 56,00 | 1 | 081820165 |

LC = 2000 kg

|             | L2<br>mm | L1<br>mm | €     |   |           |
|-------------|----------|----------|-------|---|-----------|
| 8182LP 8100 | 8100     |          | 20,80 | 1 | 081820902 |
| 8182SP 400  |          | 400      | 21,50 | 1 | 081820905 |

## 8182 8,5/S2

Kit 2 sangles d'arrimage extérieur, 2000 kg,  
avec sac à dos en polyester imperméable



EN 12195-2

| L<br>mm | L1<br>mm | L2<br>mm | STF<br>daN | €     |   |           |
|---------|----------|----------|------------|-------|---|-----------|
| 8,5     | 400      | 8100     | 300        | 85,00 | 1 | 081821985 |

## 8182S

Arrimage extérieur, 2000kg  
à deux crochets, boucle à rochet  
en polyester haute ténacité (PES)

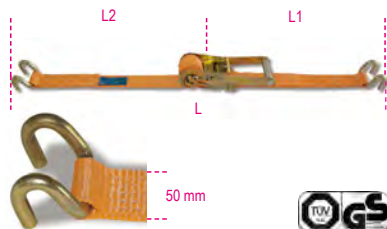

EN 12195-2

| L<br>m | L1<br>mm | L2<br>mm | STF<br>daN | €     |   |           |
|--------|----------|----------|------------|-------|---|-----------|
| 6,5    | 400      | 6100     | 300        | 34,50 | 1 | 081820265 |
| 8,5    | 400      | 8100     | 300        | 39,50 | 1 | 081820285 |
| 10,5   | 400      | 10100    | 300        | 43,50 | 1 | 081820305 |

LC = 2000 kg

|              | L2<br>mm | L1<br>mm | €     |   |           |
|--------------|----------|----------|-------|---|-----------|
| 8182SLP 8100 | 8100     | -        | 20,30 | 1 | 081820912 |
| 8182SSP 400  |          | 400      | 20,80 | 1 | 081820915 |

## 8182GD

Arrimage extérieur, 2000 kg,  
à crochets delta, boucle à rochet en polyester  
haute ténacité (PES)



EN 12195-2

| L<br>m | L2<br>mm | L1<br>mm | STF<br>daN | €     |   |           |
|--------|----------|----------|------------|-------|---|-----------|
| 8,5    | 8100     | 400      | 300        | 45,50 | 1 | 081820485 |

LC = 2000 kg

## 8182A

Arrimage extérieur, 2 boutonnières, 2000 kg,  
ruban en polyester haute ténacité (PES)

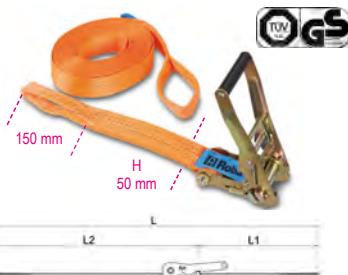

EN 12195-2

| L<br>m | L2<br>mm | L1<br>mm | STF<br>daN | €     |   |           |
|--------|----------|----------|------------|-------|---|-----------|
| 8,5    | 8100     | 400      | 300        | 39,50 | 1 | 081820585 |

LC = 2000 kg

## 8182H

Arrimage extérieur, 2500kg,  
boucle à rochet  
en polyester haute ténacité (PES)

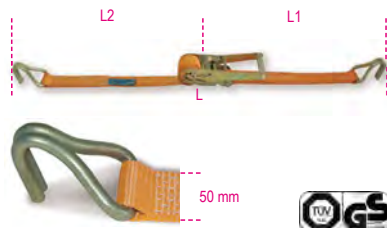

EN 12195-2

| L<br>m | L2<br>mm | L1<br>mm | STF<br>daN | €     |   |           |
|--------|----------|----------|------------|-------|---|-----------|
| 6,5    | 6100     | 400      | 300        | 38,50 | 1 | 081820406 |
| 8,5    | 8100     | 400      | 300        | 41,50 | 1 | 081820408 |
| 10,5   | 10100    | 400      | 300        | 46,00 | 1 | 081820410 |
| 14,5   | 14100    | 400      | 300        | 58,00 | 1 | 081820414 |

LC = 2500 kg

## 8182H/2

Arrimage extérieur, 2500 kg,  
à deux crochets, boucle à rochet en polyester  
haute ténacité (PES)

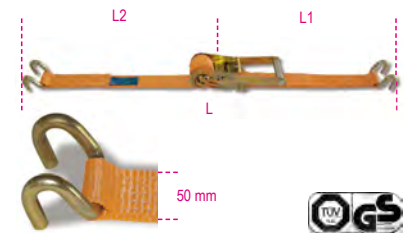

EN 12195-2

| L<br>m | L1<br>mm | L2<br>mm | STF<br>daN | €     |   |           |
|--------|----------|----------|------------|-------|---|-----------|
| 8,5    | 8100     | 400      | 300        | 44,50 | 1 | 081820385 |

LC = 2500 kg

## 8184

Arrimage extérieur à cliquet inversé à levier  
long, 2500 kg,  
boucle à rochet en polyester haute ténacité  
(PES)



EN12195-2

| L<br>m | L2<br>mm | L1<br>mm | STF<br>daN | €     |   |           |
|--------|----------|----------|------------|-------|---|-----------|
| 6,5    | 6100     | 400      | 500        | 43,00 | 1 | 081840065 |
| 8,5    | 8100     | 400      | 500        | 45,00 | 1 | 081840085 |
| 10,5   | 10100    | 400      | 500        | 48,00 | 1 | 081840105 |

LC = 2500 kg

## 8183

Arrimage extérieur, 5000 kg,  
boucle à rochet  
en polyester haute ténacité (PES)



EN 12195-2

| L<br>m | L2<br>mm | L1<br>mm | STF<br>daN | €      |   |           |
|--------|----------|----------|------------|--------|---|-----------|
| 8,5    | 8000     | 500      | 500        | 120,50 | 1 | 081830085 |
| 12,5   | 12000    | 500      | 500        | 144,00 | 1 | 081830125 |

LC = 5000 kg



## 8190

Tendeur de chaîne d'arrimage à cliquet  
avec deux crochets  
Grade 8



EN12195/3

| Ø mm | LC daN | Ø mm | LC daN | €      | U | IT        |
|------|--------|------|--------|--------|---|-----------|
| 10   | 6300   | 8    | 4000   | 88,50  | 1 | 081900010 |
| 13   | 10000  | -    | -      | 135,00 | 1 | 081900013 |

\* ATTENTION : le produit peut être utilisé avec chaîne 8mm et opportune réduction de la charge (LC 4000daN).

## 8190B

Chaîne d'arrimage



EN12195/3

| Ø mm | LC daN | L m | L1 m | €      | U | IT        |
|------|--------|-----|------|--------|---|-----------|
| 8    | 4000   | 3,5 | 3,30 | 192,50 | 1 | 081901308 |
| 10   | 6300   | 3,5 | 3,28 | 292,00 | 1 | 081901310 |
| 13   | 10000  | 3,5 | 3,23 | 426,00 | 1 | 081901313 |

# Robur

## 8185

Arrimage extérieur sans-fin, 1500kg  
boucle à rochet  
en polyester haute ténacité (PES)



EN 12195-2

| L m | STF daN | €     | U | IT        |
|-----|---------|-------|---|-----------|
| 5   | 200     | 12,60 | 1 | 081850005 |
| 8   | 200     | 15,40 | 1 | 081850008 |

## 8186

Arrimage extérieur sans-fin, 2000kg  
boucle à rochet  
en polyester haute ténacité (PES)



EN 12195-2

| L m | STF daN | €     | U | IT        |
|-----|---------|-------|---|-----------|
| 5   | 180     | 15,40 | 1 | 081860005 |
| 8   | 180     | 19,50 | 1 | 081860008 |

## 8187

Arrimage extérieur sans-fin, 4000kg  
boucle à rochet  
en polyester haute ténacité (PES)



EN 12195-2

| L m | STF daN | €     | U | IT        |
|-----|---------|-------|---|-----------|
| 5   | 350     | 28,00 | 1 | 081870005 |
| 8   | 350     | 33,50 | 1 | 081870008 |

## 8188C

Arrimage extérieur sans-fin, 750kg  
boucle à rochet  
en polyester haute ténacité (PES)



EN 12195-2

| L m | STF daN | €    | U | IT        |
|-----|---------|------|---|-----------|
| 1,5 | 72      | 5,05 | 3 | 081880315 |
| 2,5 | 72      | 6,00 | 3 | 081880325 |
| 5   | 72      | 7,55 | 3 | 081880350 |

## 8188CG/25

Arrimage extérieur, 2 crochets et boutonnières,  
400 kg, boucle à rochet  
ruban en polyester haute ténacité (PES)



EN 12195-2

| L m | L1 mm | L2 mm | STF daN | €     | U | IT        |
|-----|-------|-------|---------|-------|---|-----------|
| 3   | 480   | 170   | 120     | 11,30 | 1 | 081880430 |
| 5   | 480   | 170   | 120     | 12,10 | 1 | 081880450 |

# Robur



## 8188CU/25

Arrimage extérieur avec crochets, 400 kg, boucle à rochet en polypropylène haute ténacité (PES)



EN 12195-2

| L m | L1 mm | L2 mm | €     | U | U         |
|-----|-------|-------|-------|---|-----------|
| 5   | 300   | 4700  | 11,60 | 1 | 081880750 |

## 8188F

Arrimage extérieur sans-fin, 200kg boucle à came en polypropylène haute ténacité (PP)

- 1,5 m
- 2,0 m
- 2,5 m
- 3,0 m
- 5,0 m

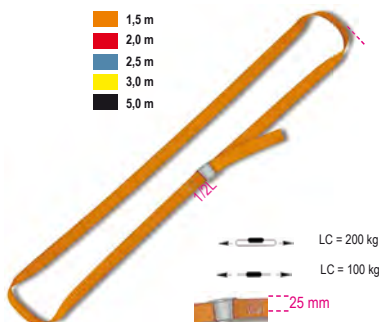

EN 12195-2

| L m | €    | U  | U         |
|-----|------|----|-----------|
| 1,5 | 2,89 | 10 | 081880215 |
| 2,0 | 3,10 | 10 | 081880220 |
| 2,5 | 3,50 | 10 | 081880225 |
| 3,0 | 3,70 | 10 | 081880230 |
| 5,0 | 4,70 | 6  | 081880250 |

## 8188F35

Arrimage extérieur sans-fin, 500 kg, boucle à came en polypropylène haute ténacité (PP)



EN 12195-2

| L m | €     | U | U         |
|-----|-------|---|-----------|
| 5   | 10,50 | 1 | 081880295 |

## 8188FG2

Arrimage extérieur, 2 crochets et boutonnières, 250 kg, boucle à came ruban en polypropylène haute ténacité (PP)



EN 12195-2

| L m | L1 mm | L2 mm | €     | U | U         |
|-----|-------|-------|-------|---|-----------|
| 3   | 450   | 110   | 14,90 | 1 | 081881530 |

## 8188/K8

Kit sangles d'arrimage extérieur sans fin avec 8 accessoires



| 8188/K8 | €     | U | U         |
|---------|-------|---|-----------|
|         | 44,50 | 1 | 081880801 |

|        |              |
|--------|--------------|
| 8488K  | 0,65m - 7kg  |
| 8488K  | 0,80m - 7kg  |
| 8188CL | 4m - 500kg   |
| 8188FP | 2,5m - 250kg |

## 8189

Boucle à rochet en polyester (PES) pour arrimages extérieures



| H mm | L m | LC kg | €      | U | U         |
|------|-----|-------|--------|---|-----------|
| 25   | 100 | 750   | 101,50 | 1 | 081890902 |
| 35   | 100 | 1000  | 128,50 | 1 | 081890903 |
| 50   | 100 | 2000  | 206,00 | 1 | 081890905 |

## 8189A

Tapis antiglisse pour fixer la charge



| L m | H mm | S mm | μ   | €     | U | U         |
|-----|------|------|-----|-------|---|-----------|
| 5   | 250  | 8    | 0,6 | 71,00 | 1 | 081890525 |

## 8189PA

2 protections angulaires pour boucles en polyester

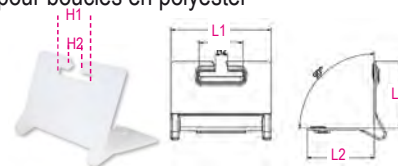

| L1xL2 mm | H1 mm | H2 mm | €    | U | U         |
|----------|-------|-------|------|---|-----------|
| 135x90   | 60    | 18    | 4,50 | 1 | 081890090 |

 **Robur**

| Article | Rapport d'Essai 2.2 (UNI EN 10204) | Certificat de Contrôle 3.1 (UNI EN 10204) | Certificat du Fabricant | Déclaration CE de Conformité |
|---------|------------------------------------|---|-------------------------|------------------------------|
| 8001Z   | ✓                                  | ✓   |                         | ✓                            |
| 8001TZ  | ✓                                  | ✓   |                         | ✓                            |
| 8002ZD  | ✓                                  |   |                         |                              |
| 8003ZD  | ✓                                  |   |                         |                              |
| 8004ND  | ✓                                  |   |                         |                              |
| 8005Z   | ✓                                  |   |                         | ✓                            |
| 8005TZ  | ✓                                  |   |                         | ✓                            |
| 8006Z   | ✓                                  |   |                         | ✓                            |
| 8007Z   | ✓                                  |   |                         | ✓                            |
| 8008N   | ✓                                  |   |                         | ✓                            |
| 8008TZN | ✓                                  |   |                         | ✓                            |
| 8009FD  | ✓                                  |   |                         |                              |
| 8009Z   | ✓                                  |   |                         | ✓                            |
| 8009TZ  | ✓                                  |   |                         | ✓                            |
| 8010Z   | ✓                                  |   |                         | ✓                            |
| 8010TZ  | ✓                                  |   |                         | ✓                            |
| 8011Z   | ✓                                  |   |                         | ✓                            |
| 8011TZ  | ✓                                  |   |                         | ✓                            |
| 8015    | ✓                                  |   | ✓                       | ✓                            |
| 8016    | ✓                                  |   |                         | ✓                            |
| 8016DA  | ✓                                  |   |                         | ✓                            |
| 8016FR  | ✓                                  |   |                         |                              |
| 8016U2  | ✓                                  |   | ✓                       | ✓                            |
| 8016UGK | ✓                                  |   | ✓                       | ✓                            |
| 8018E   | ✓                                  |   |                         |                              |
| 8018T   | ✓                                  |   |                         |                              |
| 8020A   | ✓                                  |   |                         |                              |
| 8021A   | ✓                                  |   |                         |                              |
| 8025    | ✓                                  | ✓   |                         | ✓                            |
| 8026A   | ✓                                  | ✓   |                         | ✓                            |
| 8026R   | ✓                                  | ✓   |                         | ✓                            |
| 8028    | ✓                                  | ✓   |                         | ✓                            |
| 8029R   | ✓                                  | ✓   |                         | ✓                            |
| 8031R   | ✓                                  | ✓   |                         | ✓                            |
| 8032    | ✓                                  | ✓   |                         | ✓                            |
| 8040EN  | ✓                                  | ✓   |                         | ✓                            |
| 8040EZ  | ✓                                  | ✓   |                         | ✓                            |
| 8042EN  | ✓                                  | ✓   |                         | ✓                            |
| 8042EZ  | ✓                                  | ✓   |                         | ✓                            |
| 8041    | ✓                                  | ✓   |                         | ✓                            |
| 8043    | ✓                                  | ✓   |                         | ✓                            |
| 8044    | ✓                                  | ✓   |                         | ✓                            |
| 8048    | ✓                                  |   |                         |                              |
| 8049    | ✓                                  | ✓   |                         | ✓                            |
| 8049A   | ✓                                  | ✓   |                         | ✓                            |
| 8049V   | ✓                                  | ✓   |                         | ✓                            |
| 8051S   | ✓                                  | ✓   |                         | ✓                            |
| 8052    | ✓                                  | ✓   |                         | ✓                            |
| 8057R   | ✓                                  | ✓   |                         | ✓                            |
| 8058R   | ✓                                  | ✓   |                         | ✓                            |
| 8060R   | ✓                                  | ✓   |                         | ✓                            |
| 8061R   | ✓                                  | ✓   |                         | ✓                            |
| 8062    | ✓                                  | ✓   |                         | ✓                            |
| 8063    | ✓                                  | ✓   |                         | ✓                            |
| 8063SL  | ✓                                  | ✓   |                         | ✓                            |
| 8064S   | ✓                                  | ✓   |                         | ✓                            |
| 8065SC  | ✓                                  | ✓   |                         | ✓                            |
| 8068S   | ✓                                  | ✓   |                         | ✓                            |
| 8074    | ✓                                  |   |                         |                              |
| 8074A   | ✓                                  |   |                         |                              |
| 8074G   | ✓                                  |   |                         |                              |
| 8080    | ✓                                  |   |                         |                              |
| 8080FM  | ✓                                  |   |                         |                              |
| 8085R   | ✓                                  | ✓   |                         | ✓                            |
| 8086    | ✓                                  | ✓   |                         | ✓                            |

| Article      | Rapport d'Essai 2.2 (UNI EN 10204) | Certificat de Contrôle 3.1 (UNI EN 10204) | Certificat du Fabricant | Déclaration CE de Conformité |
|--------------|------------------------------------|---|-------------------------|------------------------------|
| 8090         | ✓                                  | ✓   |                         | ✓                            |
| 8090F        | ✓                                  | ✓   |                         | ✓                            |
| 8090R        | ✓                                  | ✓   |                         | ✓                            |
| 8091         |                                    |   | ✓                       | ✓                            |
| 8091SL       |                                    |   | ✓                       | ✓                            |
| 8092         |                                    |   | ✓                       | ✓                            |
| 8092SL       |                                    |   | ✓                       | ✓                            |
| 8094         |                                    |   | ✓                       | ✓                            |
| 8094SL       |                                    |   | ✓                       | ✓                            |
| 8096         |                                    |   | ✓                       | ✓                            |
| 8096SL       |                                    |   | ✓                       | ✓                            |
| 8097         |                                    |   | ✓                       | ✓                            |
| 8097SL       |                                    |   | ✓                       | ✓                            |
| 8098         |                                    |   | ✓                       | ✓                            |
| 8098SL       |                                    |   | ✓                       | ✓                            |
| 8100         | ✓                                  | ✓   |                         | ✓                            |
| 8105         | ✓                                  | ✓   |                         | ✓                            |
| 8109         | ✓                                  | ✓   |                         | ✓                            |
| 8110         | ✓                                  |   |                         |                              |
| 8114         | ✓                                  |   |                         |                              |
| 8116         | ✓                                  |   |                         |                              |
| 8120 - 8120D | ✓                                  |   |                         |                              |
| 8120B        | ✓                                  |   |                         |                              |
| 8121MZC      | ✓                                  |   |                         |                              |
| 8134         | ✓                                  |   | ✓                       | ✓                            |
| 8135         | ✓                                  |   | ✓                       | ✓                            |
| 8143         | ✓                                  |   | ✓                       | ✓                            |
| 8146         | ✓                                  |   | ✓                       | ✓                            |
| 8146C        | ✓                                  |   | ✓                       | ✓                            |
| 8147C-S-P    | ✓                                  |   | ✓                       | ✓                            |
| 8148         | ✓                                  |   | ✓                       | ✓                            |
| 8149         | ✓                                  |   | ✓                       | ✓                            |
| 8150         | ✓                                  |   | ✓                       | ✓                            |
| 8153         | ✓                                  |   | ✓                       | ✓                            |
| 8156         | ✓                                  |   | ✓                       | ✓                            |
| 8157         | ✓                                  |   | ✓                       | ✓                            |
| 8158         | ✓                                  |   | ✓                       | ✓                            |
| 8159         | ✓                                  |   | ✓                       | ✓                            |
| 8160         | ✓                                  |   | ✓                       | ✓                            |
| 8161         | ✓                                  |   | ✓                       | ✓                            |
| 8166         | ✓                                  |   |                         |                              |
| 8170         | ✓                                  |   | ✓                       | ✓                            |
| 8173         | ✓                                  |   | ✓                       | ✓                            |
| 8176         | ✓                                  |   | ✓                       | ✓                            |
| 8177         | ✓                                  |   | ✓                       | ✓                            |
| 8178         | ✓                                  |   | ✓                       | ✓                            |
| 8179M-B-A    | ✓                                  |   | ✓                       | ✓                            |
| 8180         | ✓                                  |   |                         |                              |
| 8181         | ✓                                  |   |                         |                              |
| 8181S        | ✓                                  |   |                         |                              |
| 8182         | ✓                                  |   |                         |                              |
| 8182A-GD     | ✓                                  |   |                         |                              |
| 8182E        | ✓                                  |   |                         |                              |
| 8182H-H2     | ✓                                  |   |                         |                              |
| 8182M        | ✓                                  |   |                         |                              |
| 8182S        | ✓                                  |   |                         |                              |
| 8182T        | ✓                                  |   |                         |                              |
| 8182T-TS     | ✓                                  |   |                         |                              |
| 8182TS       | ✓                                  |   |                         |                              |
| 8185         | ✓                                  |   |                         |                              |
| 8186         | ✓                                  |   |                         |                              |
| 8187         | ✓                                  |   |                         |                              |
| 8188C        | ✓                                  |   |                         |                              |
| 8188CG/25    | ✓                                  |   |                         |                              |
| 8188CU       | ✓                                  |   |                         |                              |

| Article   | Rapport d'Essai 2.2 (UNI EN 10204) | Certificat de Contrôle 3.1 (UNI EN 10204) | Certificat du Fabricant | Déclaration CE de Conformité |
|-----------|------------------------------------|---|-------------------------|------------------------------|
| 8188F     | ✓                                  |   |                         |                              |
| 8188VF/35 | ✓                                  |   |                         |                              |
| 8188FG2   | ✓                                  |   |                         |                              |
| 8190      | ✓                                  | ✓   |                         |                              |
| 8190B     | ✓                                  |   | ✓                       |                              |
| 8302Z     | ✓                                  |   |                         |                              |
| 8303Z     | ✓                                  |   |                         |                              |
| 8317DZ    | ✓                                  |   |                         |                              |
| 8317SZ    | ✓                                  |   |                         |                              |
| 8381SL    | ✓                                  |   |                         |                              |
| 8381SP    | ✓                                  |   |                         |                              |
| 8383C     | ✓                                  |   |                         |                              |
| 8383P     | ✓                                  |   |                         |                              |
| 8515V     | ✓                                  |   |                         |                              |
| 8515Z     | ✓                                  |   |                         |                              |
| 8531      | ✓                                  |   |                         |                              |
| 8532      | ✓                                  |   |                         |                              |
| 8535      | ✓                                  |   |                         |                              |
| 8201T     | ✓                                  |   |                         |                              |
| 8205      | ✓                                  |   |                         |                              |
| 8206      | ✓                                  |   |                         |                              |
| 8207      | ✓                                  |   |                         |                              |
| 8209      | ✓                                  |   |                         |                              |
| 8210      | ✓                                  |   |                         |                              |
| 8210F     | ✓                                  |   |                         |                              |
| 8210FTP   | ✓                                  |   |                         |                              |
| 8216      | ✓                                  |   |                         | ✓                            |
| 8220      | ✓                                  |   |                         |                              |
| 8225      | ✓                                  |   |                         |                              |
| 8227      | ✓                                  |   |                         |                              |
| 8228      | ✓                                  |   |                         |                              |
| 8240      | ✓                                  |   |                         |                              |
| 8240F     | ✓                                  | ✓   |                         | ✓                            |
| 8242      | ✓                                  |   |                         |                              |
| 8242F     | ✓                                  | ✓   |                         | ✓                            |
| 8248      | ✓                                  |   |                         |                              |
| 8249      | ✓                                  |   |                         |                              |
| 8249G     | ✓                                  |   |                         |                              |
| 8250      | ✓                                  |   |                         |                              |
| 8264      | ✓                                  |   |                         |                              |
| 8267      | ✓                                  |   |                         |                              |
| 8272      | ✓                                  |   |                         |                              |
| 8273      | ✓                                  |   |                         |                              |
| 8274      | ✓                                  |   |                         |                              |
| 8274A     | ✓                                  |   |                         |                              |
| 8274G     | ✓                                  |   |                         |                              |
| 8276      | ✓                                  |   |                         |                              |
| 8276G     | ✓                                  |   |                         |                              |
| 8278      | ✓                                  |   |                         |                              |
| 8280      | ✓                                  |   |                         |                              |
| 8282      | ✓                                  |   |                         |                              |
| 8282S     | ✓                                  |   |                         |                              |
| 8284      | ✓                                  |   |                         |                              |
| 8285      | ✓                                  |   |                         |                              |
| 8286      | ✓                                  |   |                         |                              |
| 8287      | ✓                                  |   |                         |                              |
| 8290      | ✓                                  |   |                         |                              |
| 8293      | ✓                                  |   |                         |                              |
| 8297C     | ✓                                  |   |                         |                              |
| 8297F     | ✓                                  |   |                         |                              |
| 8381SX    | ✓                                  |   |                         |                              |
| 8702...   | ✓                                  | ✓   |                         |                              |
| 8709...   | ✓                                  | ✓   |                         |                              |



**Beta**  
Collection



Une ligne de produits exclusifs conçue et réalisée afin d'exprimer l'esprit Beta qui compte aujourd'hui plus de 200 créations originales de très haute qualité: équipements sportifs, habillement technique et une multitude d'objets personnalisés. Idéal pour lancer des initiatives promotionnelles et indispensable dans les moments de loisirs.

### 9500TL

Softshell en tissu polyester 100 %, 320 g, composé de trois couches, coque externe en microfibre, membrane intermédiaire imperméable et respirante, interne en polaire



| Size | Quantity | Product Code |
|------|----------|--------------|
| S    | 1        | 095000051    |
| M    | 1        | 095000052    |
| L    | 1        | 095000053    |
| XL   | 1        | 095000054    |
| XXL  | 1        | 095000055    |

### 9501TL

Pull polaire femme, 80 % coton, 20 % polyester, 320 g/m<sup>2</sup>



| Size | Quantity | Product Code |
|------|----------|--------------|
| S    | 1        | 095010061    |
| M    | 1        | 095010062    |
| L    | 1        | 095010063    |
| XL   | 1        | 095010064    |

### 9501TL

Sweat-shirt homme en coton 80 %, polyester 20 %, 320 g/m<sup>2</sup>



| Size | Quantity | Product Code |
|------|----------|--------------|
| S    | 1        | 095010051    |
| M    | 1        | 095010052    |
| L    | 1        | 095010053    |
| XL   | 1        | 095010054    |
| XXL  | 1        | 095010055    |

### 9502TL

Polo 100 % coton piqué, 210 g/m<sup>2</sup>



|     |   |           |
|-----|---|-----------|
| S   | 1 | 095020051 |
| M   | 1 | 095020052 |
| L   | 1 | 095020053 |
| XL  | 1 | 095020054 |
| XXL | 1 | 095020055 |

### 9505TL

Gilet en tissu externe 100 % polyester avec traitement hydrofuge, rembourré 100 g/m<sup>2</sup> et poche intérieure



|     |   |           |
|-----|---|-----------|
| S   | 1 | 095050051 |
| M   | 1 | 095050052 |
| L   | 1 | 095050053 |
| XL  | 1 | 095050054 |
| XXL | 1 | 095050055 |

### 9534W0

polo à deux boutons, en jersey de coton, 200 g/m<sup>2</sup>, blanc avec inserts orange



|     |   |           |
|-----|---|-----------|
| S   | 1 | 095340031 |
| M   | 1 | 095340032 |
| L   | 1 | 095340033 |
| XL  | 1 | 095340034 |
| XXL | 1 | 095340035 |

### 9503TL

T-shirt 100 % coton jersey, 160 g/m<sup>2</sup>



|     |   |           |
|-----|---|-----------|
| S   | 1 | 095030051 |
| M   | 1 | 095030052 |
| L   | 1 | 095030053 |
| XL  | 1 | 095030054 |
| XXL | 1 | 095030055 |

### 9572LB

Beta-March, 100% coton, 200 g/m<sup>2</sup> orange, avec inserts noirs



|     |   |           |
|-----|---|-----------|
| S   | 1 | 095720801 |
| M   | 1 | 095720802 |
| L   | 1 | 095720803 |
| XL  | 1 | 095720804 |
| XXL | 1 | 095720805 |

### 9534B0

polo à deux boutons, en jersey de coton, 200 g/m<sup>2</sup>, bleu avec inserts gris



|     |   |           |
|-----|---|-----------|
| S   | 1 | 095340071 |
| M   | 1 | 095340072 |
| L   | 1 | 095340073 |
| XL  | 1 | 095340074 |
| XXL | 1 | 095340075 |

### 9504TL

Veste en tissu externe 100 % polyester avec traitement hydrofuge



|     |   |           |
|-----|---|-----------|
| S   | 1 | 095040051 |
| M   | 1 | 095040052 |
| L   | 1 | 095040053 |
| XL  | 1 | 095040054 |
| XXL | 1 | 095040055 |

### 9510W

chemise stretch homme, manches longues, 120 g/m<sup>2</sup>, 97% coton, 3% élasthanne. Blanc, avec logo noir. Joug arrière avec deux plis latéraux, col semi-Français. Boutons blancs, deux boutons de brassard. Coupe slim



|     |   |           |
|-----|---|-----------|
| XS  | 1 | 095100100 |
| S   | 1 | 095100101 |
| M   | 1 | 095100102 |
| L   | 1 | 095100103 |
| XL  | 1 | 095100104 |
| XXL | 1 | 095100105 |

### 9537TL

Pull polaire, 100 % polyester



|     |   |           |
|-----|---|-----------|
| S   | 1 | 095370051 |
| M   | 1 | 095370052 |
| L   | 1 | 095370053 |
| XL  | 1 | 095370054 |
| XXL | 1 | 095370055 |



### 9580S

Lunettes de soleil

CE



EN ISO 12312-1:2013+A1:2015  
UV400  
FILTER CAT. III

9580S

1 095800100

### 9593S

Smartwatch, touchscreen, fitness tracker, bracelet en silicone



9593 S

1 095930200

### 9593SB

montre multifonction, écran tactile, tracker de fitness, moniteur de fréquence cardiaque, podomètre, surveillance du sommeil, avec bracelet en silicone, noir

Compatibilité: IOS 8.2 ou supérieur / Android 4.4 ou supérieur  
Bluetooth 4.2 Ip67

CE

IP67



9593SB

1 095930205

### 9593M

Montre à mouvement automatique, boîtier en acier, résistant à l'eau 5 ATM, bracelet-montre en acier



9593M

1 095930120

### 9593A

Chronographe, boîtier en acier, étanche à l'eau 5 ATM, bracelet en silicone



9593A

1 095930050

### 9593W

Montre analogique, boîtier en plastique soft touch avec couronne en métal, étanche à l'eau 3 ATM, bracelet en silicone



9593W

1 095930150



### 9544C

Trolley dimensions format cabine avec 4 roulettes doubles, cadenas TSA, port USB + jack 3,5 mm



9544C

L 40  
S 20  
H 55

1 095440101

### 9557J 2.0

Sac en polyester enduit/polyester Oxford 600d, dimensions 47x28x25 cm



9557J 2.0

L 47  
S 25  
H 28

1 095570020

## 9541F

Sac à dos en polyester enduit/polyester Oxford 600d, dimensions 50x33x16 cm



|       | L  | S  | H  |             |
|-------|----|----|----|-------------|
|       | cm | cm | cm |             |
| 9541F | 33 | 16 | 50 | 1 095410011 |

## 9541PC

Sac à dos de travail multipoches, avec poche interne pour ordinateur, 100 % polyester

- Sac à dos avec 3 compartiments, tous avec zip externe étanche
- Premier compartiment avec poche PC
- Poignée supérieure rembourrée
- Prise USB
- Poche latérale en filet pour bouteille d'eau/parapluie
- Insert porte-lunettes sur la bandoulière
- Sangle de poitrine réglable



|        | L  | S  | H  |             |
|--------|----|----|----|-------------|
|        | cm | cm | cm |             |
| 9541PC | 34 | 18 | 52 | 1 095410041 |

## 9541S

Sac à dos en polyester 210D imperméable 33x45 cm



|       | L  | H  |             |
|-------|----|----|-------------|
|       | cm | cm |             |
| 9541S | 33 | 45 | 1 095410031 |

## 9541BIKE

Sac à dos en polyester Oxford, dimensions 41x24x16 cm



|          | L  | S  | H  |             |
|----------|----|----|----|-------------|
|          | cm | cm | cm |             |
| 9541BIKE | 24 | 16 | 41 | 1 095410021 |

## 95740

Gants de travail, avec poignet élastiqué, pouce et index renforcés, en cuir synthétique permettant l'utilisation de dispositifs à écran tactile

CE



| M   | 1 | 095740202 |
|-----|---|-----------|
| L   | 1 | 095740203 |
| XL  | 1 | 095740204 |
| XXL | 1 | 095740205 |

## 9574B

Gants de travail, avec poignet élastiqué, pouce et index renforcés, en cuir synthétique permettant l'utilisation de dispositifs à écran tactile

CE



| M   | 1 | 095740102 |
|-----|---|-----------|
| L   | 1 | 095740103 |
| XL  | 1 | 095740104 |
| XXL | 1 | 095740105 |

## 9525CM

Casquette "Racing" style snapback camouflage, 100% polyester, avec arrière en maille.



|        |   |           |
|--------|---|-----------|
| 9525CM | 1 | 095250098 |
|--------|---|-----------|

## 9525TR

Casquette noir type camionneur avec visière incurvée, 50 % coton, 50 % polyester avec arrière en maille.



|        |   |           |
|--------|---|-----------|
| 9525TR | 1 | 095250011 |
|--------|---|-----------|

## 9525WB

Casquette de baseball blanche avec visière incurvée, 100% polyester avec aération sous la calotte et ajustable.



|        |   |           |
|--------|---|-----------|
| 9525WB | 1 | 095251032 |
|--------|---|-----------|

## 9520P

Porte-parapluie noir métallique et galvanisé avec logo BETA découpé au laser et bac collecteur



|       |   |           |
|-------|---|-----------|
| 9520P | 1 | 095200100 |
|-------|---|-----------|

## 9521

Parapluie en nylon T210 avec tige en aluminium 3 sections, noir, automatique



|      |   |           |
|------|---|-----------|
| 9521 | 1 | 095210000 |
|------|---|-----------|

## 95210B

Parapluie en nylon 210T, diamètre 100 cm



95210B 100 cm 1 095210021

## 9599CB-N2

Vélo de ville, cadre Hi-Ten Tig TKK 700c, dérailleur Shimano® Tourney RD-TZ50, 6 vitesses, V-Brakes®, jantes en aluminium 28 », avec porte-bagages, support et cloche, noir mat



9599CB-N2 1 095990031



## 9599CB-WN

Vélo de ville gris Atala® avec cadre aluminium, levier de vitesses Shimano® 6 vitesses, freins V-Brake®, jantes aluminium 28"

- Cadre en aluminium
- Fourche Hi-Ten Tig TKK 700c
- Manette de vitesse Shimano Tourney RD-TZ50 à 6 vitesses
- Freins V-brake en aluminium
- Jantes en aluminium de 28 pouces
- Couleur : gris



9599CB-WN 1 095990024

## 9598W-N

Whistle® VTT, cadre en aluminium, fourche Suntour XCT30, 29 » 100 mm, dérailleur Shimano RD-TX500, freins hydrauliques Shimano BR-M200 à 7 vitesses et jantes en aluminium 29 », orange fluorescent / gris anthracite mat



9598W M-N 1 095980130  
9598W L-N 1 095980132

## 9598WHP-N

Whistle® VTT, cadre en aluminium, fourche Suntour XCM PL, 29 » 100 mm, avec verrouillage à distance, dérailleur Shimano XT RD-M8100 Shadow Plus, freins hydrauliques Shimano BL-MT201/BR-MT200 à 12 vitesses et jantes en aluminium 29 », blanc / rouge mat



9598WHP M-N 1 095980140  
9598WHP L-N 1 095980142

## 9597TRIOWAY

Système de propulsion électrique auxiliaire TRIOWAY par ATALA®, pouvant être fixé au fauteuil roulant REHA COMFORT (inclus), batterie au lithium intégrée au châssis, console avec commandes de direction et de vitesse, avec système d'accrochage intégré au fauteuil roulant

CE



### CADRE

- Système de levier pour le verrouillage/déverrouillage rapide du fauteuil roulant
- Cadre pliable à double charnière
- Console de commande réglable en hauteur
- Frein à disque Ø 180 mm
- Éclairage avant LED
- Roue avant équipée de pneus en caoutchouc

### PERFORMANCE

- Vitesse réglable, jusqu'à 15 km/h
- Bouton de commande avant et arrière
- Autonomie : 20 km
- Levier d'accélérateur sur la commande

### BATTERIE

- Batterie au lithium rechargeable de 7 Ah
- Batterie amovible intégrée au cadre
- Câble de chargement 230 V 50 Hz (inclus)

### ACCESSOIRES

- Ecran multifonctionnel, avec capacité résiduelle de la batterie et indicateur du niveau de charge
- Cloche
- Indicateurs de direction
- Support pour téléphone portable (inclus)
- Bouton On/Off
- SYSTÈME DE CROCHET RAPIDE préinstallé SOUS LE FAUTEUIL ROULANT

### FAUTEUIL ROULANT CONFORT REHA (inclus)

- Cadre pliable à double charnière
- Roues de 24 pouces avec pneus dense en PU
- Accoudoirs amovibles
- Pieds de lit réglables et amovibles
- Siège en nylon avec poche arrière

DISPONIBLE SUR DEMANDE



9597TRIOWAY

1 095970200



## 9539CB

Casque de protection pour cyclisme sur route et VTT avec visière amovible - tailles réglable



|      |             |
|------|-------------|
| S-M  | 1 095390010 |
| L-XL | 1 095390011 |

## 9542M

Tricot manches courtes en microfibre respirante, fermeture éclair longue couverte, trois poches arrière dont 1 avec fermeture éclair, élastique en silicone au bas de maillot



|      |             |
|------|-------------|
| S    | 1 095420051 |
| M    | 1 095420052 |
| L    | 1 095420053 |
| XL   | 1 095420054 |
| XXL  | 1 095420055 |
| XXXL | 1 095420056 |

## 9542C

Salopette en Lycra, élastique en silicone en bas de jambe, fibre antibactérienne et respirante



|      |             |
|------|-------------|
| S    | 1 095420061 |
| M    | 1 095420062 |
| L    | 1 095420063 |
| XL   | 1 095420064 |
| XXL  | 1 095420065 |
| XXXL | 1 095420066 |

## 9542GW

Blouson d'hiver réalisé en tissu coupe-vent à respirabilité élevée et lainé ; fermeture éclair longue, bande élastique à la taille sans silicone ; poignet adhérent en Lycra ; empiècements réfléchissants arrière ; 3 poches externes arrière, dont 1 avec fermeture éclair



|      |             |
|------|-------------|
| S    | 1 095420101 |
| M    | 1 095420102 |
| L    | 1 095420103 |
| XL   | 1 095420104 |
| XXL  | 1 095420105 |
| XXXL | 1 095420106 |

## 9542G

Tricot d'hiver en tissu respirant, lainé à l'intérieur, fermeture éclair longue, trois poches à l'arrière, élastique en silicone au bas du tricot



|      |             |
|------|-------------|
| S    | 1 095420012 |
| M    | 1 095420013 |
| L    | 1 095420014 |
| XL   | 1 095420015 |
| XXL  | 1 095420016 |
| XXXL | 1 095420017 |

# Beta

## 9542S

Collant d'hiver en lycra lainé avec fibre antibactérienne et respirante



|      |             |
|------|-------------|
| S    | 1 095420022 |
| M    | 1 095420023 |
| L    | 1 095420024 |
| XL   | 1 095420025 |
| XXL  | 1 095420026 |
| XXXL | 1 095420027 |

## 9542AT

Gilet coupe-vent en tissu respirant, fermeture éclair longue



|      |             |
|------|-------------|
| S    | 1 095420072 |
| M    | 1 095420073 |
| L    | 1 095420074 |
| XL   | 1 095420075 |
| XXL  | 1 095420076 |
| XXXL | 1 095420077 |



## 9542AL

Coupe-vent imperméable à manches longues respirant



|      |   |           |
|------|---|-----------|
| S    | 1 | 095420042 |
| M    | 1 | 095420043 |
| L    | 1 | 095420044 |
| XL   | 1 | 095420045 |
| XXL  | 1 | 095420046 |
| XXXL | 1 | 095420047 |

## 9543C

Cache-cou tubulaire, multifonctions, 100 % microfibre de polyester, sans coutures



|       |    |    |   |           |
|-------|----|----|---|-----------|
|       | L  | H  |   |           |
|       | cm | cm |   |           |
| 9543C | 25 | 50 | 1 | 095430100 |

## 9523T

gourde isolante, en acier inoxydable, 500 ml, technologie double couche, pas d'air entre les parois, bouchon étanche, orange

- garde les boissons froides pendant 24 heures
- garde les boissons chaudes pendant 12 heures



EC1935/EC2023

|       |     |     |   |           |
|-------|-----|-----|---|-----------|
|       | ml  | L   |   |           |
|       |     | mm  |   |           |
| 9523T | 500 | 255 | 1 | 095230050 |

## 9528B

Gourde en polyéthylène, 500 ml



|       |     |  |   |           |
|-------|-----|--|---|-----------|
| 9528B | ml  |  | 1 | 095280005 |
|       | 500 |  |   |           |

## 9597P

Pompe à pied pour vélo avec manomètre



|       |   |           |
|-------|---|-----------|
| 9597P | 1 | 095970100 |
|-------|---|-----------|

## 9524SC

Garage Beta en miniature pour collectionneurs



|      |   |           |
|------|---|-----------|
| 1:18 | 1 | 095240018 |
|------|---|-----------|

## 9548KB

Vélo "enfant" cadre en acier et Roue 12" avec chambre à air, âge conseillé : + de 3 ans, poids maximum < 30 kg



|        |   |           |
|--------|---|-----------|
| 9548KB | 1 | 095480110 |
|--------|---|-----------|

## 9548KB 20

VTT pour enfants Atala® 20 », cadre en acier Hi-Ten Tig 20 », fourche à suspension de 30 mm, dérailleur RD-TY21SS 6V, freins en V en aluminium et jantes en aluminium 36 trous, jaune fluorescent / bleu mat



|           |   |           |
|-----------|---|-----------|
| 9548KB 20 | 1 | 095480120 |
|-----------|---|-----------|

## 9548KB 24

VTT pour enfants Atala® 24 », cadre en acier Hi-Ten Tig 24 », fourche à suspension, dérailleur Shimano Tourney RD-TY50 6V, freins en V en aluminium et jantes en aluminium 36 trous, orange fluorescent mat



|           |   |           |
|-----------|---|-----------|
| 9548KB 24 | 1 | 095480122 |
|-----------|---|-----------|

## 9547WSK

"Kinder Work Station", établi avec outils pour enfants âgés de 3 ans ou plus



|         |    |   |           |
|---------|----|---|-----------|
| 9547WSK | H  | 1 | 095473801 |
|         | cm |   |           |
|         | 74 |   |           |

## 9547T

"Kinder trolley", chariot porte-outils avec outils pour enfants à partir de 3 ans



|       |   |           |
|-------|---|-----------|
| 9547T | 1 | 095470100 |
|-------|---|-----------|



## 9548G

"Kinder Garage" à 6 niveaux, avec autolavage, ascenseur et rampes



9548 G H  
cm 69 1 095480100

## 9561V 2,5

Drapeau en voile 2,5x0,50 m avec tige en aluminium socle cruciforme avec lest circulaire



9561V 2,5 L H  
mt mt 0,50 2,5 1 095610200

## 9561VV 2,5

Drapeau en voile 2x0,50 m avec tige



9561VV 2,5 L H  
mt mt 0,50 2,5 1 095610201

## 9561VV

Drapeau en voile 3,50x0,75 m avec tige



9561VV 4,0 L H  
mt mt 0,75 3,50 1 095610101

## 9561V

Drapeau en voile 4x0,75 m avec tige en métal chromé socle en particules de ciment 50 cm



9561V L H  
mt mt 0,75 4 1 095610001

## 9559

Banderole une face en TNT, module de 3x0,8 m



9559 L H  
m m 3 0,8 1 095591001

## 9559/30MT

Rouleau 10 logos Beta en TNT



9559/30MT 1 095591031

## 9590B

Bannière en nylon sérigraphié 40 x 215 cm



9590B L H  
cm cm 215 140 1 095900000



## 9577R

Combinaison de travail, style racing, en tissu extensible 4-way-stretch, 260 g/m<sup>2</sup>, noir et orange, avec inserts blancs et réfléchissants

CE



| taille | I  | 1 | 095770151 |
|--------|----|---|-----------|
| S      | 48 | 1 | 095770151 |
| M      | 50 | 1 | 095770152 |
| L      | 52 | 1 | 095770153 |
| XL     | 54 | 1 | 095770154 |
| XXL    | 56 | 1 | 095770155 |
| XXXL   | 58 | 1 | 095770156 |

## 9579C

Blouse en polyester/coton



| taille | I | 1 | 095791002 |
|--------|---|---|-----------|
| M      |   | 1 | 095791002 |
| L      |   | 1 | 095791003 |
| XL     |   | 1 | 095791004 |

## 9565T

Fût table en tôle d'acier avec plan en bois multicouche de bouleau verni.  
Fourni avec double KIT de tubes distanciers (7 ou 20 cm) pour le réglage de la hauteur.



|       |         |         |   |           |
|-------|---------|---------|---|-----------|
| 9565T | H<br>cm | Ø<br>cm | 1 | 095650200 |
|       | 95→108  | 70      |   |           |

## 9565S

Fût en tôle d'acier avec chaise en similicuir déhoussable.



|       |         |         |   |           |
|-------|---------|---------|---|-----------|
| 9565S | H<br>cm | Ø<br>cm | 1 | 095650300 |
|       | 60      | 38      |   |           |

## 9565K

Table fût avec deux assises



|       |   |           |
|-------|---|-----------|
| 9565K | 1 | 095650500 |
|-------|---|-----------|

# Beta

## 9563G

Fauteuil de bureau pour visiteurs



|       |   |           |
|-------|---|-----------|
| 9563G | 1 | 095630050 |
|-------|---|-----------|

## 9563U

Fauteuil de bureau, ergonomique, avec accoudoirs



|       |   |           |
|-------|---|-----------|
| 9563U | 1 | 095630020 |
|-------|---|-----------|

## 9549ABW

BT V5.0 sans fil, avec microphone intégré, charge magnétique, base de charge USB-C, noir

CE



|         |         |         |         |   |           |
|---------|---------|---------|---------|---|-----------|
| 9549ABW | L<br>mm | H<br>mm | S<br>mm | 1 | 095490091 |
|         | 61      | 34,5    | 41      |   |           |

## 9549SBW

Speaker BT sans fil, 6 fonctions

Version BT 5.0

FONCTIONS :

- BT play
- TF card play
- USB play
- audio jack 3,5 mm
- radio FM
- fonction appel

CE



|         |         |         |         |   |           |
|---------|---------|---------|---------|---|-----------|
| 9549SBW | L<br>mm | S<br>mm | H<br>mm | 1 | 095490072 |
|         | 73      | 73      | 124     |   |           |

## 9549BP

Batterie portable, 10000mAh



|        |   |           |
|--------|---|-----------|
| 9549BP | 1 | 095490052 |
|--------|---|-----------|

## 9549CR

Multi-câble de charge 4 en 1, en nylon tressé, à charge rapide

- USB de type A pour la connexion de l'alimentateur

- Connexion Lightning pour les modèles Apple
- Connecteur de charge micro USB
- Connecteur USB-C pour le chargement uniquement
- Connecteur USB-C pour le chargement et la transmission de données



|        |         |   |           |
|--------|---------|---|-----------|
| 9549CR | L<br>mm | 1 | 095490042 |
|        | 120     |   |           |

## 9549MPC

Base de recharge multiprise, 6 ports USB pour une charge multiple jusqu'à une puissance maximale absorbée de 65 W

- 4 ports USB, 5 V 2,4 A
  - 1 port USB, QC 3.0
  - 1 port USB-C, PD 20 W
- avec interrupteur ON/OFF séparé, écran LED pour contrôler le potentiel total, le numéro de port et l'intensité du courant

CE



|         |         |         |         |   |           |
|---------|---------|---------|---------|---|-----------|
| 9549MPC | L<br>mm | S<br>mm | H<br>mm | 1 | 095490082 |
|         | 110     | 72      | 35      |   |           |

# Beta

## 9549BRW

Socle de recharge sans fil, avec fonction chargeur rapide et indicateur de charge

- Câble USB-USB Type C inclus, pour la connexion au transformateur, longueur 1 m
- Compatible avec tous les appareils compatibles avec le chargement sans fil
- Input : DC 5 V/2 A, 9 V/2 A, 12 V/1.5 A
- Output : 5 W/ 7,5 W/ 10 W/ 15 W

CE



|         | Ø  | H  |   |           |
|---------|----|----|---|-----------|
|         | mm | mm |   |           |
| 9549BRW | 58 | 6  | 1 | 095490100 |

## 9549C

Clé USB, 32GB



|       |   |           |
|-------|---|-----------|
| 9549C | 1 | 095490062 |
|-------|---|-----------|

## 9547

Calculatrice de bureau

CE



|      |   |           |
|------|---|-----------|
| 9547 | 1 | 095470000 |
|------|---|-----------|

## 9594

Horloge murale avec thermomètre et hygromètre, diamètre 26 cm



|      | Ø  |   |           |
|------|----|---|-----------|
|      | cm |   |           |
| 9594 | 26 | 1 | 095940051 |

## 9526F

Mini-réfrigérateur noir, d'une capacité de 63 litres et de classe énergétique F.

CE



|       |   |           |
|-------|---|-----------|
| 9526F | 1 | 095260005 |
|-------|---|-----------|

## 9526P

Machine à café espresso à capsules

Compatible avec capsules Lavazza™, Espresso Point™ utilisation professionnelle



|       |   |           |
|-------|---|-----------|
| 9526P | 1 | 095260010 |
|-------|---|-----------|

## 9527 6T

Set 6 tasses à café



|         |   |           |
|---------|---|-----------|
| 9527 6T | 1 | 095270001 |
|---------|---|-----------|

## 9522A

Ouvre-bouteilles avec branche ergonomique



|       |   |           |
|-------|---|-----------|
| 9522A | 1 | 095220010 |
|-------|---|-----------|

## 9523A

Gourde en aluminium, 500 ml



|       | ml  |   |           |
|-------|-----|---|-----------|
| 9523A | 500 | 1 | 095230005 |

## 9586K

Couteau multifonctions en acier, 10 fonctions



|       |   |           |
|-------|---|-----------|
| 9586K | 1 | 095860100 |
|-------|---|-----------|

## 9526RMN

Kit de 2 jeux de 55 cartes rami Modiano®



|         |   |           |
|---------|---|-----------|
| 9526RMN | 1 | 095260001 |
|---------|---|-----------|

## 9592B/C50

Lot de 50 stylos



|           |   |           |
|-----------|---|-----------|
| 9592B/C50 | 1 | 095920050 |
|-----------|---|-----------|

## 9592B/P

Stylos personnalisés



|         |     |           |
|---------|-----|-----------|
| 9592B/P | 500 | 095920051 |
|---------|-----|-----------|

## 9592MB

Stylo à bille Parker®



|        |   |           |
|--------|---|-----------|
| 9592MB | 1 | 095920060 |
|--------|---|-----------|

**Beta**  
Quality Tools

## 9592M/50

Jeu de 50 crayons



9592M/50

1 095920100

## 9588M

Plateau thermoformé souple avec 1 stylo et 2 bloque-notes



9588M

1 095880011

## 9596

Porte-badge en polyester avec mousqueton en métal et fil porte-téléphone



9596

10 095961001

## 9595C

Porte-clés en peau



9595C

1 095950011

# Beta

## 9595T

Porte-clés en métal chromé, dans étui de velours



9595T

1 095950021

## 9569P

Sacs en polyéthylène, avec soufflets latéraux



9569P

L cm 34 H cm 44 50 095691001

## 9569S

Sac shopper en TNT avec soufflet, 38x42 cm



9569S

L cm 38 H cm 42 50 095690051

## 9569MS-2

Shopper en polypropylène à haute résistance



9569MS-2

L cm 45 H cm 40 5 095690055

## 9569MS

Sac shopper en polypropylène à haute résistance, avec double poignées



9569MS

L cm 60 H cm 40 5 095690052

## 9587 9x14

Carnet, 9x14 cm



9587 9X14

L cm 9 H cm 14 5 095870009

## 9587 13x21

Carnet, 13x21 cm



9587 13X21

L cm 13 H cm 21 5 095870013

# Beta

## 9588S/10...

Jeu de 10 blocs-notes



9588S/10A 1 095881001

9588S/10B 1 095881002

9588S/10C 1 095881003

9588S/10D 1 095880054

21x29 cm

15x21 cm

10x15 cm

7,5x10,5 cm

## 9588/10PI

Jeu de 10 blocs-notes à feuilles repositionnables



9588S/10PI 1 095880055

7,5x7,5 cm

## 9589A/36

Paquet de 36 rouleaux de ruban adhésif pour emballage, logo Beta, havane



9589A/36 1 095890035

## 9589B/36

Paquet de 36 rouleaux de ruban adhésif pour emballage, logo Beta, blanc



9589B/36 1 095890036

## 9562TB

Tapis pour essuyage chaussures, avec partie arrière en caoutchouc antiglisse



9562TB L mm 800 H mm 600 1 095620500

## 9562T2

Tapis pour établi de travail 200x160 cm

- Protège le sol contre les fuites d'huile et d'essence et respecte l'environnement
- Facile à nettoyer, en caoutchouc et antidérapant



9562T2 L cm 200 H cm 160 1 095620200

## 9562T1

garage mat, 100X80 cm

adapté à une utilisation sous les leviers de pneus moto BETA 3071 et 3071B

- fond recouvert de caoutchouc antidérapant facile à nettoyer



9562T1 L cm 100 H cm 80 1 095620150

## 9562T3

Tapis d'atelier  
Dimensions : 300x160 cm

- Particulièrement indiqué pour l'utilisation sous les ponts élévateurs moto

- Protège le sol contre les fuites d'huile et d'essence et respecte l'environnement
- Facile à nettoyer, en caoutchouc et antidérapant



9562T3 L cm 300 H cm 160 1 095620300

## 9562P2

Tapis multilogo 200x80 cm

- Particulièrement indiqué pour les utilisations en atelier C55 ou comme tapis à placer sous les motos



9562P2 L cm 200 H cm 80 1 095620400

## 9562P12

Rouleau tapis multilogo de 12 m x 80 cm

Permet de personnaliser la longueur du tapis en fonction des exigences de l'utilisateur



9562P12 L m 12 H cm 80 1 095620425



# ARTICLES SUPPRIMÉS = ARTICLES DE REMPLACEMENT/RECOMMANDÉS

|  |                         |
|--|-------------------------|
|  | ARTICLE SUPPRIMÉ        |
|  | ARTICLE DE REMPLACEMENT |
|  | ARTICLE RECOMMANDÉ      |

|                |           |          |           |
|----------------|-----------|----------|-----------|
| 96AS 5/8       | 000960736 |          |           |
| 96AS 3/4       | 000960738 |          |           |
| 97BTX 50       | 000970150 |          |           |
| 97BTX 55       | 000970155 |          |           |
| 98XZN 14       | 000980014 |          |           |
| 98XZN 16       | 000980016 |          |           |
| 310/1          | 003100001 |          |           |
| 310/C4         | 003100104 |          |           |
| 353N           | 003530201 |          |           |
| 353NM 10       | 003530210 |          |           |
| 353NM 12       | 003530212 |          |           |
| 353NM 14       | 003530214 |          |           |
| 353NM 16       | 003530216 |          |           |
| 353NM 18       | 003530218 |          |           |
| 353NM 22       | 003530222 |          |           |
| 353N/C6        | 003530300 |          |           |
| 386A/3         | 003860003 | 386A/1   | 003860001 |
| 386A/4         | 003860004 | 386A/2   | 003860002 |
| 386A3/RC       | 003860013 | 386A1/RC | 003860011 |
| 386A4/RC       | 003860014 | 386A2/RC | 003860012 |
| 412 C3,00      | 004120288 |          |           |
| 412 C3,25      | 004120289 |          |           |
| 412 C3,50      | 004120290 |          |           |
| 412 C4,00      | 004120292 |          |           |
| 412 C4,50      | 004120294 |          |           |
| 412 C5,00      | 004120296 |          |           |
| 412 C5,50      | 004120298 |          |           |
| 412 C6,00      | 004120300 |          |           |
| 412 C6,50      | 004120301 |          |           |
| 412 C7,00      | 004120302 |          |           |
| 412 C7,50      | 004120303 |          |           |
| 412 C8,00      | 004120304 |          |           |
| 415 C3,00      | 004150288 |          |           |
| 415 C3,25      | 004150289 |          |           |
| 415 C3,50      | 004150290 |          |           |
| 415 C4,00      | 004150292 |          |           |
| 415 C4,50      | 004150294 |          |           |
| 415 C5,00      | 004150296 |          |           |
| 415 C5,50      | 004150298 |          |           |
| 415 C6,00      | 004150300 |          |           |
| 415 C6,50      | 004150301 |          |           |
| 415 C7,00      | 004150302 |          |           |
| 415 C7,50      | 004150303 |          |           |
| 415 C8,00      | 004150304 |          |           |
| 420A M3        | 004200003 |          |           |
| 420A M4        | 004200004 |          |           |
| 420A M5        | 004200005 |          |           |
| 420A M6        | 004200006 |          |           |
| 420A M8        | 004200008 |          |           |
| 420A M10       | 004200010 |          |           |
| 420B M3        | 004200053 |          |           |
| 420B M4        | 004200054 |          |           |
| 420B M5        | 004200055 |          |           |
| 420B M6        | 004200056 |          |           |
| 420B M8        | 004200058 |          |           |
| 420B M10       | 004200060 |          |           |
| 437K/10        | 004370030 |          |           |
| 666N/2         | 006660002 | 666/2    | 006660702 |
| 666N/2X        | 006660003 | 666/2X   | 006660703 |
| 666N/5         | 006660005 | 666/5    | 006660705 |
| 666N/10        | 006660010 | 666/10   | 006660710 |
| 666N/10X       | 006660011 | 666/10X  | 006660711 |
| 666N/20        | 006660020 | 666/20   | 006660720 |
| 666N/30        | 006660030 | 666/30   | 006660730 |
| 666N-LBF.IN/5  | 006660055 |          |           |
| 666N-LBF.IN/10 | 006660070 |          |           |

|                 |           |               |           |
|-----------------|-----------|---------------|-----------|
| 666N-LBF.IN/10X | 006660071 |               |           |
| 666N-LBF.IN/20  | 006660072 |               |           |
| 666N-LBF.IN/30  | 006660073 |               |           |
| 666HS/5         | 006664005 | 666ZR-HS/5    | 006664705 |
| 666HS/10        | 006664010 | 666ZR-HS/10   | 006664710 |
| 666HS/20LC      | 006664021 | 666ZR-HS/20LC | 006664721 |
| 666HS/30LC      | 006664031 | 666ZR-HS/30LC | 006664731 |
| 667N/20         | 006670020 | 667/20        | 006670720 |
| 667N/30         | 006670030 | 667/30        | 006670730 |
| 667N/40         | 006670040 | 667/40        | 006670740 |
| 956L 20,8       | 009560221 |               |           |
| 960S 22         | 009600022 |               |           |
| 960T/D          | 009600035 |               |           |
| 960T/E          | 009600036 |               |           |
| 960T/I          | 009600040 |               |           |
| 960T/L          | 009600041 |               |           |
| 960T/M          | 009600042 |               |           |
| 960BT/B 29      | 009600128 |               |           |
| 960AVL          | 009600210 |               |           |
| 960CMB          | 009600250 |               |           |
| 960CMB/R2       | 009600252 |               |           |
| 960CMD          | 009600270 |               |           |
| 960CMD/R1       | 009600271 |               |           |
| 960BC 25        | 009600285 |               |           |
| 960BC 27        | 009600287 |               |           |
| 960BC/P 28      | 009600288 |               |           |
| 960BC 29        | 009600289 |               |           |
| 960BC 30        | 009600290 |               |           |
| 960EPC          | 009600790 |               |           |
| 960SN 11        | 009600837 |               |           |
| 960SN 12        | 009600838 |               |           |
| 1044F 250       | 010440015 | 1044N 250     | 010440025 |
| 1044 250        | 010440250 | 1044N 250     | 010440025 |
| 1044FK 250      | 010449015 | 1044NK 250    | 010449025 |
| 1044K 250       | 010449250 | 1044NK 250    | 010449025 |
| 1134A/RL        | 011340145 |               |           |
| 1150MQ 160      | 011500096 | 1150MQ 160    | 011500496 |
| 1150MQ 180      | 011500098 | 1150MQ 180    | 011500498 |
| 1150MQ 200      | 011500100 | 1150MQ 200    | 011500500 |
| 1150MQ 220      | 011500102 | 1150MQ 220    | 011500502 |
| 1229LP 1,0      | 012290210 |               |           |
| 1229LP 1,2      | 012290212 | 1257LP 1,2    | 012570012 |
| 1229LP 1,4      | 012290214 |               |           |
| 1229LP 1,8      | 012290218 | 1257LP 1,8    | 012570018 |
| 1229LP 2,0      | 012290220 | 1257LP 2,0    | 012570020 |
| 1229LP 2,4      | 012290224 |               |           |
| 1229LP 3,0      | 012290230 | 1257LP 3,0    | 012570030 |
| 1229PH 0        | 012290250 | 1257PH 0      | 012570063 |
| 1229PH 1        | 012290251 | 1257PH 1      | 012570066 |
| 1366S           | 013660000 | 1366SH        | 013660400 |
| 1366S-KIT       | 013660001 |               |           |
| 1438DCT         | 014380300 |               |           |
| 1461/C5G        | 014610053 |               |           |
| 1461/C6B        | 014610063 |               |           |
| 1461/C6G        | 014610064 |               |           |
| 1461/C7B        | 014610072 |               |           |
| 1461/C8B        | 014610083 |               |           |
| 1461/C9B        | 014610092 |               |           |
| 1461/C11A       | 014610111 |               |           |
| 1461/C12A       | 014610123 |               |           |
| 1461/C13B       | 014610134 |               |           |
| 1461/C18B       | 014610182 |               |           |
| 1461/C29B       | 014610209 |               |           |
| 1461/C20G       | 014610221 |               |           |
| 1461/C21G       | 014610222 |               |           |
| 1461/C23B       | 014610224 |               |           |
| 1461/C24B       | 014610225 |               |           |
| 1461/C25G       | 014610226 |               |           |
| 1461/C27G       | 014610228 |               |           |
| 1461/C28B       | 014610229 |               |           |
| 1461/C30G       | 014610231 |               |           |

|                 |           |               |           |
|-----------------|-----------|---------------|-----------|
| 1461/C32G       | 014610233 |               |           |
| 1461/C33B       | 014610234 |               |           |
| 1462/KD         | 014620060 |               |           |
| 1462/KMRC       | 014620070 |               |           |
| 1462PIM         | 014620502 |               |           |
| 1468N1          | 014680011 |               |           |
| 1468N/2         | 014680012 |               |           |
| 1468N/3         | 014680013 |               |           |
| 1478/3P         | 014780151 |               |           |
| 1486/10         | 014860110 |               |           |
| 1486/20         | 014860120 |               |           |
| 1486/30         | 014860130 |               |           |
| 1486/40         | 014860140 |               |           |
| 1486/50         | 014860150 |               |           |
| 1486/60         | 014860160 |               |           |
| 1486/70         | 014860170 |               |           |
| 1486/80         | 014860180 |               |           |
| 1486/90         | 014860190 |               |           |
| 1493 68-L14     | 014930206 |               |           |
| 1493 75/77-L15  | 014930212 |               |           |
| 1493 76-L8      | 014930214 |               |           |
| 1493 95-L15     | 014930244 |               |           |
| 1493AL 94.5-L15 | 014930345 |               |           |
| 1493AL/CF 27    | 014930427 |               |           |
| 1498TC          | 014980450 |               |           |
| 1696A 800       | 016960108 |               |           |
| 1716Q           | 017160010 |               |           |
| 1739B           | 017390151 | 1739C         | 017390152 |
| 1740A           | 017400101 | 1740AN        | 017400103 |
| 1742            | 017420001 | 1742N         | 017420002 |
| 1742/C4         | 017420005 | 1742N/C4      | 017420006 |
| 1742KR M3       | 017420043 | 1742N/KR M3   | 017420063 |
| 1742KR M4       | 017420044 | 1742N/KR M4   | 017420064 |
| 1742KR M5       | 017420045 | 1742N/KR M5   | 017420065 |
| 1742KR M6       | 017420046 | 1742N/KR M6   | 017420066 |
| 1742A           | 017420100 | 1742AN        | 017420101 |
| 1742A/C         | 017420105 | 1742AN/C      | 017420106 |
| 1742A/KR M5     | 017420143 | 1742AN/KR M5  | 017420155 |
| 1742A/KR M6     | 017420144 | 1742AN/KR M6  | 017420156 |
| 1742A/KR M8     | 017420145 | 1742AN/KR M8  | 017420158 |
| 1742A/KR M10    | 017420146 | 1742AN/KR M10 | 017420160 |
| 1751NR          | 017510110 |               |           |
| 1752 700        | 017520007 |               |           |
| 1752R           | 017520020 |               |           |
| 1753 200        | 017530002 |               |           |
| 1753 300        | 017530003 |               |           |
| 1753 500        | 017530005 |               |           |
| 1753 700        | 017530007 |               |           |
| 1753R           | 017530020 |               |           |
| 1755 30         | 017550003 |               |           |
| 1755 80         | 017550008 |               |           |
| 1755 150        | 017550015 |               |           |
| 1834RR          | 018340520 |               |           |
| 1840BM          | 018400101 |               |           |
| 1882            | 018820010 | 1882N         | 018820110 |
| 1883            | 018830035 | 1883N         | 018830036 |
| 1889            | 018890200 | 1889N         | 018890220 |
| 1915B 11X16     | 019150013 |               |           |
| 1915C 11X16     | 019150016 |               |           |
| 1915D 11X16     | 019150018 |               |           |
| 1927PAL         | 019270009 |               |           |
| 1946T           | 019460021 | 1946          | 019460001 |
| 1949BC/RU       | 019490122 | 1949BC/RUL    | 019490123 |
| 1972/12         | 019720012 | 1972/K12V-10  | 019720112 |
| 1984/18QM       | 019840018 | 1984/K600     | 019840060 |
| 2009ID          | 020091013 | 2109MT ID/1   | 021091026 |
| 2032TEL/A       | 020321314 |               |           |
| 2051N           | 020510215 | 2051N         | 020510225 |
| 2258-O          | 022580011 | 2258N-O       | 022580021 |
| TV250           | 024000408 |               |           |
| TV290           | 024000455 | TV294         | 024000491 |
| TV255           | 024000467 |               |           |

# ARTICLES SUPPRIMÉS = ARTICLES DE REMPLACEMENT/RECOMMANDÉS

|  |                         |
|--|-------------------------|
|  | ARTICLE SUPPRIMÉ        |
|  | ARTICLE DE REMPLACEMENT |
|  | ARTICLE RECOMMANDÉ      |

|            |           |                 |           |
|------------|-----------|-----------------|-----------|
| TV79       | 024000490 |                 |           |
| TV121      | 024000767 | TV122           | 024000768 |
| T13        | 024240013 |                 |           |
| T53        | 024240053 |                 |           |
| T57        | 024240057 |                 |           |
| T79        | 024240079 |                 |           |
| T121       | 024240121 | T122            | 024240122 |
| T250       | 024240250 |                 |           |
| T256       | 024240256 |                 |           |
| T285       | 024240285 | T279            | 024240279 |
| T289       | 024240289 | T294            | 024240294 |
| T289       | 024240289 | M294            | 024500294 |
| TV57       | 024249907 |                 |           |
| TV13       | 024249913 |                 |           |
| M285       | 024500285 |                 |           |
| M289       | 024500289 |                 |           |
| MV115      | 024510115 | MV116           | 024510116 |
| MV285      | 024510285 |                 |           |
| MV289      | 024510289 | MV294           | 024510294 |
| MM61       | 024580061 |                 |           |
| MM140      | 024580141 |                 |           |
| MMV61      | 024590061 |                 |           |
| MMV142     | 024590142 |                 |           |
| 3008       | 030080100 | 3008N           | 030080110 |
| 3025       | 030250001 | 3025N 1,0       | 030250110 |
| 3025/PF    | 030250011 | 3025N/PF        | 030250111 |
| 3025/RF    | 030250901 |                 |           |
| 3025/RG    | 030250902 |                 |           |
| 3027 10    | 030270010 | 3027N 10        | 030270101 |
| 3027 20    | 030270020 | 3027N 20        | 030270102 |
| 3027 30    | 030270030 | 3027N 30        | 030270103 |
| 3027 50    | 030270050 | 3027N 50        | 030270105 |
| 3027 100   | 030270100 | 3027N 100       | 030270110 |
| 3027/KP10  | 030270510 | 3027N/KP10-20   | 030270511 |
| 3027/KP20  | 030270520 | 3027N/KP10-20   | 030270511 |
| 3027/KP30  | 030270530 | 3027N/KP30      | 030270531 |
| 3027/KP50  | 030270550 | 3027N/KP50      | 030270541 |
| 3027/KP100 | 030270551 | 3027N/KP100     | 030270552 |
| 3027/KPP50 | 030270555 | 3027N/KPP50     | 030270565 |
| C45LMP     | 045000320 | 5000 RSC50/PLED | 050001714 |
| C54S-G     | 054000302 |                 |           |
| C54S-R     | 054000303 |                 |           |
| C55C       | 055000400 |                 |           |
| C58M/PA    | 058000350 |                 |           |
| 5910VG/3T  | 059101068 |                 |           |
| 5945VU/M   | 059451001 | 5945VUM         | 059451011 |
| 5980ID     | 059801085 | 5980ID/1        | 059801086 |
| C62M/W     | 062000360 | C62M/WW         | 062000362 |
| 6200M/B    | 062000361 |                 |           |
| 7195A      | 071950004 |                 |           |
| 7200BKK 35 | 072000235 |                 |           |
| 7200BKK 36 | 072000236 |                 |           |
| 7200BKK 37 | 072000237 |                 |           |
| 7200BKK 38 | 072000238 |                 |           |
| 7200BKK 39 | 072000239 |                 |           |
| 7200BKK 40 | 072000240 |                 |           |
| 7200BKK 41 | 072000241 |                 |           |
| 7200BKK 42 | 072000242 |                 |           |
| 7200BKK 43 | 072000243 |                 |           |
| 7200BKK 44 | 072000244 |                 |           |
| 7200BKK 45 | 072000245 |                 |           |
| 7200BKK 46 | 072000246 |                 |           |
| 7200BKK 47 | 072000247 |                 |           |
| 7200BKK 48 | 072000248 |                 |           |
| 7201BKK 35 | 072010435 |                 |           |
| 7201BKK 36 | 072010436 |                 |           |
| 7201BKK 37 | 072010437 |                 |           |
| 7201BKK 38 | 072010438 |                 |           |
| 7201BKK 39 | 072010439 |                 |           |
| 7201BKK 40 | 072010440 |                 |           |
| 7201BKK 41 | 072010441 |                 |           |
| 7201BKK 42 | 072010442 |                 |           |
| 7201BKK 43 | 072010443 |                 |           |
| 7201BKK 44 | 072010444 |                 |           |
| 7201BKK 45 | 072010445 |                 |           |
| 7201BKK 46 | 072010446 |                 |           |
| 7201BKK 47 | 072010447 |                 |           |
| 7201BKK 48 | 072010448 |                 |           |
| 7210BKK 35 | 072100335 |                 |           |
| 7210BKK 36 | 072100336 |                 |           |
| 7210BKK 37 | 072100337 |                 |           |
| 7210BKK 38 | 072100338 |                 |           |
| 7210BKK 39 | 072100339 |                 |           |
| 7210BKK 40 | 072100340 |                 |           |
| 7210BKK 41 | 072100341 |                 |           |
| 7210BKK 42 | 072100342 |                 |           |
| 7210BKK 43 | 072100343 |                 |           |
| 7210BKK 44 | 072100344 |                 |           |
| 7210BKK 45 | 072100345 |                 |           |
| 7210BKK 46 | 072100346 |                 |           |
| 7210BKK 47 | 072100347 |                 |           |
| 7210BKK 48 | 072100348 |                 |           |
| 7212LG 34  | 072120134 |                 |           |
| 7212LG 35  | 072120135 |                 |           |
| 7212LG 36  | 072120136 |                 |           |
| 7212LG 37  | 072120137 |                 |           |
| 7212LG 38  | 072120138 |                 |           |
| 7212LG 39  | 072120139 |                 |           |
| 7212LG 40  | 072120140 |                 |           |
| 7212LG 41  | 072120141 |                 |           |
| 7212LG 42  | 072120142 |                 |           |
| 7214LN 34  | 072140134 |                 |           |
| 7214LN 35  | 072140135 |                 |           |
| 7214LN 36  | 072140136 |                 |           |
| 7214LN 37  | 072140137 |                 |           |
| 7214LN 38  | 072140138 |                 |           |
| 7214LN 39  | 072140139 |                 |           |
| 7214LN 40  | 072140140 |                 |           |
| 7214LN 41  | 072140141 |                 |           |
| 7214LN 42  | 072140142 |                 |           |
| 7216BKK 35 | 072160335 |                 |           |
| 7216BKK 36 | 072160336 |                 |           |
| 7216BKK 37 | 072160337 |                 |           |
| 7216BKK 38 | 072160338 |                 |           |
| 7216BKK 39 | 072160339 |                 |           |
| 7216BKK 40 | 072160340 |                 |           |
| 7216BKK 41 | 072160341 |                 |           |
| 7216BKK 42 | 072160342 |                 |           |
| 7216BKK 43 | 072160343 |                 |           |
| 7216BKK 44 | 072160344 |                 |           |
| 7216BKK 45 | 072160345 |                 |           |
| 7216BKK 46 | 072160346 |                 |           |
| 7216BKK 47 | 072160347 |                 |           |
| 7216BKK 48 | 072160348 |                 |           |
| 7224PEK 35 | 072240235 |                 |           |
| 7224PEK 36 | 072240236 |                 |           |
| 7224PEK 37 | 072240237 |                 |           |
| 7224PEK 38 | 072240238 |                 |           |
| 7224PEK 39 | 072240239 |                 |           |
| 7224PEK 40 | 072240240 |                 |           |
| 7224PEK 41 | 072240241 |                 |           |
| 7224PEK 42 | 072240242 |                 |           |
| 7224PEK 43 | 072240243 |                 |           |
| 7224PEK 44 | 072240244 |                 |           |
| 7224PEK 45 | 072240245 |                 |           |
| 7224PEK 46 | 072240246 |                 |           |
| 7224PEK 47 | 072240247 |                 |           |
| 7224PEK 48 | 072240248 |                 |           |
| 7225PEK 35 | 072250135 |                 |           |
| 7225PEK 36 | 072250136 |                 |           |
| 7225PEK 37 | 072250137 |                 |           |
| 7225PEK 38 | 072250138 |                 |           |
| 7225PEK 39 | 072250139 |                 |           |
| 7225PEK 40 | 072250140 |                 |           |
| 7225PEK 41 | 072250141 |                 |           |
| 7225PEK 42 | 072250142 |                 |           |
| 7225PEK 43 | 072250143 |                 |           |
| 7225PEK 44 | 072250144 |                 |           |
| 7225PEK 45 | 072250145 |                 |           |
| 7225PEK 46 | 072250146 |                 |           |
| 7225PEK 47 | 072250147 |                 |           |
| 7225PEK 48 | 072250148 |                 |           |
| 7235BKK 35 | 072350335 |                 |           |
| 7235BKK 36 | 072350336 |                 |           |
| 7235BKK 37 | 072350337 |                 |           |
| 7235BKK 38 | 072350338 |                 |           |
| 7235BKK 39 | 072350339 |                 |           |
| 7235BKK 40 | 072350340 |                 |           |
| 7235BKK 41 | 072350341 |                 |           |
| 7235BKK 42 | 072350342 |                 |           |
| 7235BKK 43 | 072350343 |                 |           |
| 7235BKK 44 | 072350344 |                 |           |
| 7235BKK 45 | 072350345 |                 |           |
| 7235BKK 46 | 072350346 |                 |           |
| 7235BKK 47 | 072350347 |                 |           |
| 7235BKK 48 | 072350348 |                 |           |
| 7239B 39   | 072390339 |                 |           |
| 7239B 40   | 072390340 |                 |           |
| 7239B 41   | 072390341 |                 |           |
| 7239B 42   | 072390342 |                 |           |
| 7239B 43   | 072390343 |                 |           |
| 7239B 44   | 072390344 |                 |           |
| 7239B 45   | 072390345 |                 |           |
| 7239B 46   | 072390346 |                 |           |
| 7239B 47   | 072390347 |                 |           |
| 7239B 48   | 072390348 |                 |           |
| 7248GK 35  | 072480235 |                 |           |
| 7248GK 36  | 072480236 |                 |           |
| 7248GK 37  | 072480237 |                 |           |
| 7248GK 38  | 072480238 |                 |           |
| 7248GK 39  | 072480239 |                 |           |
| 7248GK 40  | 072480240 |                 |           |
| 7248GK 41  | 072480241 |                 |           |
| 7248GK 42  | 072480242 |                 |           |
| 7248GK 43  | 072480243 |                 |           |
| 7248GK 44  | 072480244 |                 |           |
| 7248GK 45  | 072480245 |                 |           |
| 7248GK 46  | 072480246 |                 |           |
| 7248GK 47  | 072480247 |                 |           |
| 7248GK 48  | 072480248 |                 |           |
| 7293HN 39  | 072930839 |                 |           |
| 7293HN 40  | 072930840 |                 |           |
| 7293HN 41  | 072930841 |                 |           |
| 7293HN 42  | 072930842 |                 |           |
| 7293HN 43  | 072930843 |                 |           |
| 7293HN 44  | 072930844 |                 |           |
| 7293HN 45  | 072930845 |                 |           |
| 7293HN 46  | 072930846 |                 |           |
| 7293HN 47  | 072930847 |                 |           |
| 7294HN 39  | 072940839 |                 |           |
| 7294HN 40  | 072940840 |                 |           |
| 7294HN 41  | 072940841 |                 |           |
| 7294HN 42  | 072940842 |                 |           |
| 7294HN 43  | 072940843 |                 |           |
| 7294HN 44  | 072940844 |                 |           |
| 7294HN 45  | 072940845 |                 |           |
| 7294HN 46  | 072940846 |                 |           |
| 7294HN 47  | 072940847 |                 |           |



# ARTICLES SUPPRIMÉS = ARTICLES DE REMPLACEMENT/RECOMMANDÉS

|  |                         |
|--|-------------------------|
|  | ARTICLE SUPPRIMÉ        |
|  | ARTICLE DE REMPLACEMENT |
|  | ARTICLE RECOMMANDÉ      |

|            |           |                    |
|------------|-----------|--------------------|
| 7310CRK 35 | 073100335 |                    |
| 7310CRK 36 | 073100336 |                    |
| 7310CRK 37 | 073100337 |                    |
| 7310CRK 38 | 073100338 |                    |
| 7310CRK 39 | 073100339 |                    |
| 7310CRK 40 | 073100340 |                    |
| 7310CRK 41 | 073100341 |                    |
| 7310CRK 42 | 073100342 |                    |
| 7310CRK 43 | 073100343 |                    |
| 7310CRK 44 | 073100344 |                    |
| 7310CRK 45 | 073100345 |                    |
| 7310CRK 46 | 073100346 |                    |
| 7310CRK 47 | 073100347 |                    |
| 7310CRK 48 | 073100348 |                    |
| 7340B 36   | 073400236 |                    |
| 7340B 37   | 073400237 |                    |
| 7340B 38   | 073400238 |                    |
| 7340B 39   | 073400239 |                    |
| 7340B 40   | 073400240 |                    |
| 7340B 41   | 073400241 |                    |
| 7340B 42   | 073400242 |                    |
| 7340B 43   | 073400243 |                    |
| 7340B 44   | 073400244 |                    |
| 7340B 45   | 073400245 |                    |
| 7340B 46   | 073400246 |                    |
| 7340B 47   | 073400247 |                    |
| 7341N 36   | 073410236 |                    |
| 7341N 37   | 073410237 |                    |
| 7341N 38   | 073410238 |                    |
| 7341N 39   | 073410239 |                    |
| 7341N 40   | 073410240 |                    |
| 7341N 41   | 073410241 |                    |
| 7341N 42   | 073410242 |                    |
| 7341N 43   | 073410243 |                    |
| 7341N 44   | 073410244 |                    |
| 7341N 45   | 073410245 |                    |
| 7341N 46   | 073410246 |                    |
| 7341N 47   | 073410247 |                    |
| 7349RP 38  | 073490138 |                    |
| 7349RP 39  | 073490139 |                    |
| 7349RP 40  | 073490140 |                    |
| 7349RP 41  | 073490141 |                    |
| 7349RP 42  | 073490142 |                    |
| 7349RP 43  | 073490143 |                    |
| 7349RP 44  | 073490144 |                    |
| 7349RP 45  | 073490145 |                    |
| 7349RP 46  | 073490146 |                    |
| 7349RP 47  | 073490147 |                    |
| 7350RP 38  | 073500138 |                    |
| 7350RP 39  | 073500139 |                    |
| 7350RP 40  | 073500140 |                    |
| 7350RP 41  | 073500141 |                    |
| 7350RP 42  | 073500142 |                    |
| 7350RP 43  | 073500143 |                    |
| 7350RP 44  | 073500144 |                    |
| 7350RP 45  | 073500145 |                    |
| 7350RP 46  | 073500146 |                    |
| 7350RP 47  | 073500147 |                    |
| 7423 39/42 | 074230002 |                    |
| 7423 43/46 | 074230004 |                    |
| 7429 39/42 | 074290002 |                    |
| 7429 43/46 | 074290004 |                    |
| 7635N XS   | 076350500 | 7636N XS 076360500 |
| 7635N S    | 076350501 | 7636N S 076360501  |
| 7635N M    | 076350502 | 7636N M 076360502  |
| 7635N L    | 076350503 | 7636N L 076360503  |

|               |           |             |           |
|---------------|-----------|-------------|-----------|
| 7635N XL      | 076350504 | 7636N XL    | 076360504 |
| 7635N XXL     | 076350505 | 7636N XXL   | 076360505 |
| 7635N XXXL    | 076350506 | 7636N XXXL  | 076360506 |
| 7658N S       | 076580001 |             |           |
| 7658N M       | 076580002 |             |           |
| 7658N L       | 076580003 |             |           |
| 7658N XL      | 076580004 |             |           |
| 7658N XXL     | 076580005 |             |           |
| 7658N XXXL    | 076580006 |             |           |
| 7904N XS      | 079040800 | 7750N XS    | 077500000 |
| 7904N S       | 079040801 | 7750N S     | 077500001 |
| 7904N M       | 079040802 | 7750N M     | 077500002 |
| 7904N L       | 079040803 | 7750N L     | 077500003 |
| 7904N XL      | 079040804 | 7750N XL    | 077500004 |
| 7904N XXL     | 079040805 | 7750N XXL   | 077500005 |
| 7904N XXXL    | 079040806 | 7750N XXXL  | 077500006 |
| 7904N XXXXL   | 079040807 | 7750N XXXXL | 077500007 |
| 7907P XS      | 079070600 |             |           |
| 7907P S       | 079070601 |             |           |
| 7907P M       | 079070602 |             |           |
| 7907P L       | 079070603 |             |           |
| 7907P XL      | 079070604 |             |           |
| 7907P XXL     | 079070605 |             |           |
| 7907P XXXL    | 079070606 |             |           |
| 7907P XXXXL   | 079070607 |             |           |
| 7930G XS      | 079300300 | 7930MG XS   | 079300400 |
| 7930G S       | 079300301 | 7930MG S    | 079300401 |
| 7930G M       | 079300302 | 7930MG M    | 079300402 |
| 7930G L       | 079300303 | 7930MG L    | 079300403 |
| 7930G XL      | 079300304 | 7930MG XL   | 079300404 |
| 7930G XXL     | 079300305 | 7930MG XXL  | 079300405 |
| 7930G XXXL    | 079300306 | 7930MG XXXL | 079300406 |
| 7931G XS      | 079310300 | 7931MG XS   | 079310400 |
| 7931G S       | 079310301 | 7931MG S    | 079310401 |
| 7931G M       | 079310302 | 7931MG M    | 079310402 |
| 7931G L       | 079310303 | 7931MG L    | 079310403 |
| 7931G XL      | 079310304 | 7931MG XL   | 079310404 |
| 7931G XXL     | 079310305 | 7931MG XXL  | 079310405 |
| 7931G XXXL    | 079310306 | 7931MG XXXL | 079310406 |
| 7933G XS      | 079330300 | 7935MG XS   | 079350400 |
| 7933G S       | 079330301 | 7935MG S    | 079350401 |
| 7933G M       | 079330302 | 7935MG M    | 079350402 |
| 7933G L       | 079330303 | 7935MG L    | 079350403 |
| 7933G XL      | 079330304 | 7935MG XL   | 079350404 |
| 7933G XXL     | 079330305 | 7935MG XXL  | 079350405 |
| 7933G XXXL    | 079330306 | 7935MG XXXL | 079350406 |
| 7935G XS      | 079350300 |             |           |
| 7935G S       | 079350301 |             |           |
| 7935G M       | 079350302 |             |           |
| 7935G L       | 079350303 |             |           |
| 7935G XL      | 079350304 |             |           |
| 7935G XXL     | 079350305 |             |           |
| 7935G XXXL    | 079350306 |             |           |
| 7939G XS      | 079390300 |             |           |
| 7939G S       | 079390301 |             |           |
| 7939G M       | 079390302 |             |           |
| 7939G L       | 079390303 |             |           |
| 7939G XL      | 079390304 |             |           |
| 7939G XXL     | 079390305 |             |           |
| 7939G XXXL    | 079390306 |             |           |
| 7980N 58      | 079800058 | 7981N 58    | 079810158 |
| 7980N 60      | 079800060 | 7981N 60    | 079810160 |
| 7980R         | 079800111 | 7980RN      | 079800120 |
| 7985          | 079850111 | 7985N       | 079850000 |
| 8016FR-6K 3   | 080169753 |             |           |
| 8016FR-4K 5   | 080169755 |             |           |
| 8016FR-4K 6   | 080169756 |             |           |
| 8016FR-4K 8   | 080169758 |             |           |
| 8062 22-25    | 080620025 |             |           |
| 8130A 10X900  | 081300209 |             |           |
| 8131Z-8 6X800 | 081310060 |             |           |
| 8131DL 10X900 | 081310209 |             |           |

|                 |           |           |           |
|-----------------|-----------|-----------|-----------|
| 8135/KCA 0.75   | 081350630 |           |           |
| 8135/KCA 1.0    | 081350635 |           |           |
| 8135/KCA 2.0    | 081350640 |           |           |
| 8135/KCA 3.0    | 081350645 |           |           |
| 8135/KCA 5.0    | 081350650 |           |           |
| 8135/KGF 0.75   | 081350705 |           |           |
| 8135/KGF 1.0    | 081350710 |           |           |
| 8135/KGF 2.0    | 081350720 |           |           |
| 8135/KGF 3.0    | 081350730 |           |           |
| 8135/KGF 5.0    | 081350750 |           |           |
| 8135/KGM 0.75   | 081350805 |           |           |
| 8135/KGM 1.0    | 081350810 |           |           |
| 8135/KGM 2.0    | 081350820 |           |           |
| 8135/KGM 3.0    | 081350830 |           |           |
| 8135/KGM 5.0    | 081350850 |           |           |
| 8139Z 8         | 081390008 |           |           |
| 8139DL 14       | 081390214 |           |           |
| 8139ZCH         | 081390909 |           |           |
| 8149S/A         | 081490510 |           |           |
| 8149S/B         | 081490512 |           |           |
| 8149S/C         | 081490515 |           |           |
| 9508TL S        | 095080051 |           |           |
| 9508TL M        | 095080052 |           |           |
| 9508TL L        | 095080053 |           |           |
| 9508TL XL       | 095080054 |           |           |
| 9508TL XXL      | 095080055 |           |           |
| 9515M S         | 095150051 |           |           |
| 9515M M         | 095150052 |           |           |
| 9515M L         | 095150053 |           |           |
| 9515M XL        | 095150054 |           |           |
| 9515M XXL       | 095150055 |           |           |
| 9515M XXXL      | 095150056 |           |           |
| 9516B S         | 095160051 |           |           |
| 9516B M         | 095160052 |           |           |
| 9516B L         | 095160053 |           |           |
| 9516B XL        | 095160054 |           |           |
| 9516B XXL       | 095160055 |           |           |
| 9516B XXXL      | 095160056 |           |           |
| 9525TL          | 095250010 | 9525TR    | 095250011 |
| 9525F           | 095250099 | 9525CM    | 095250098 |
| 9525B           | 095251031 | 9525WB    | 095251032 |
| 9527MUG         | 095270020 | 9599CB-WN | 095990024 |
| 9557N           | 095570001 |           |           |
| 9565BBQ         | 095650100 |           |           |
| 9565ICE         | 095650400 |           |           |
| 9595 C25        | 095950031 |           |           |
| 9599CB-W        | 095990023 |           |           |
| 9599 GARAGE-S   | 095999011 |           |           |
| 9599 GARAGE-M   | 095999012 |           |           |
| 9599 GARAGE-L   | 095999013 |           |           |
| 9599 GARAGE-XL  | 095999014 |           |           |
| 9599 GARAGE-XXL | 095999015 |           |           |
| C99T            | 099000492 |           |           |
| C99M            | 099000494 |           |           |
| C99T-V3         | 099000497 |           |           |
| C99P-V3         | 099000498 |           |           |
| 11204C 40       | 112040204 |           |           |
| 11204C 60       | 112040206 |           |           |
| 11210C 40       | 112100204 |           |           |
| 11210C 60       | 112100206 |           |           |
| 11216C 40       | 112160204 |           |           |
| 11216C 60       | 112160206 |           |           |
| 11220C 40       | 112200204 |           |           |
| 11220C 60       | 112200206 |           |           |
| 11234B 40       | 112340104 |           |           |
| 11234B 60       | 112340106 |           |           |
| 11435 M-80      | 114350008 |           |           |
| 11435 M-120     | 114350012 |           |           |
| 11435 F-150     | 114350015 |           |           |
| 11435 F-180     | 114350018 |           |           |

|   |   |
|---|---|
| Accessoires de levage inox                                | 671÷714                                     |
| <b>Accessoires de levage Robur</b>                        | <b>650÷670</b>                              |
| Accessoires porte-outils pour armoires, tiroirs et parois | 700÷706                                     |
| <b>Ameublement de l'atelier</b>                           | <b>559÷561</b>                              |
| Anneau de levage  | 347   |
| Appareil d'étalonnage pour tuyaux multicouche             | 694, 699                                    |
| Appareils à collets                                       | 433÷435; 452; 473÷474                       |
| Appareils de mesure laser                                 | 402   |
| Armoires d'atelier  | 410÷478                                     |
| Armoires porte-outils                                     | 219   |
| Aspirateur eau et poussières pour usage professionnel     | 312   |
| Aspirateur pour liquides                                  | 256   |
| Bacs de rangement magnétiques                             | 325÷326                                     |
| Bédanes   | 479÷532                                     |
| <b>Beta Abrasives</b>                                     | <b>533÷558</b>                              |
| <b>Beta BM</b>  | <b>46÷47</b>                                |
| <b>Beta Chemicals</b>                                     | <b>118÷125, 160÷166, 170÷208, 229÷238</b>   |
| <b>Beta Collection</b>                                    | <b>314÷318</b>                              |
| Bloccante   | 347   |
| Boîtes à outils   | 401, 403÷409, 415÷420, 462÷464              |
| Borne terminale   | 62, 66÷68                                   |
| Brosses   | 361, 363                                    |
| Brucelles   | 568÷584                                     |
| Burettes  | 588÷594                                     |
| Burins  | 562÷567                                     |
| Burins plats de carrossier                                | 715÷726                                     |
| Caméra thermique  | 564   |
| Casse-écrous  | 32  |
| Chaînes et colonnes de délimitation en plastique          | 354÷361                                     |
| Chariot pliable   | 9   |
| Chariot à plate-forme électrique                          | 9, 278, 304                                 |
| Chariots porte-coffres                                    | 31  |
| Chariots porte-outils                                     | 210÷211                                     |
| Chasse-clous  | 398   |
| Chasse-cônes Morse  | 367, 398                                    |
| Chasse-goupilles  | 380÷382, 397÷400, 448, 469                  |
| <b>Chaussures de sécurité</b>                             | <b>369</b>                                  |
| Cisailles   | 668   |
| Ciseaux   | 371÷380, 386÷394, 421÷422, 443÷444, 462÷465 |
| Ciseaux de maçon  | 384÷385                                     |
| Ciseaux d'électricien                                     | 368÷370, 392                                |
| Clé polygonale pour échafaudage                           | 668   |
| Clés à béquilles à cardan et pour vis Torx®               | 135÷136                                     |
| Clés à douilles articulées                                | 30  |
| Clés à douilles emmanchées                                | 360÷363                                     |
| Clés à ergots   | 113÷114, 288                                |
| Clés à fourches   | 70÷78                                       |
| Clés à fourches à patte de coq avec carré femelle 3/8"    | 15  |
| Clés à frapper  | 86÷93                                       |
| Clés à molette  | 93÷99, 287÷288, 307                         |
| Clés à pipe   | 99÷109, 288, 308                            |
| Clés à tuyauter   | 109÷110, 308÷309                            |
| Clés à tuyauter à cliquet                                 | 110÷111                                     |
| Clés de serrage angulaire                                 | 25÷27, 294                                  |
| Clés de serrage antidéflagrantes pour soupapes de sûreté  | 13÷15, 282, 286, 293, 305                   |
| Clés dynamométriques                                      | 14÷15, 305÷306                              |
| Clés dynamométriques sans accessoire                      | 112÷113, 294, 309                           |
| Clés en tube  | 23÷24, 307                                  |



|  |                               |
|--|-------------------------------|
| Clés mâles 6 pans en T et pour vis Torx®                             | 114, 116÷117                  |
| Clés mâles 6 pans et pour vis Torx®                                  | 115÷117, 287, 309             |
| Clés mâles 6 pans et pour vis Torx® à poignée en T haute performance | 112÷113, 118                  |
| Clés mâles coudées XZN®  | 96                            |
| Clés mixtes  | 11÷13, 25÷26, 294, 300, 305   |
| Clés polygonales   | 309                           |
| Clés pour tableaux   | 57÷69                         |
| Clés serre-tubes   | 21÷23, 293, 301               |
| Coffres  | 18÷23                         |
| Coffres industriels  | 23                            |
| Coffres porte-outils   | 17, 306                       |
| Coffrets de tarauds  | 210                           |
| Colle instantanée  | 17                            |
| Colliers en nylon  | 15÷17, 286, 293, 305÷306      |
| <b>Combo coffres et accessoires</b>                                  | <b>24, 286, 293, 301, 307</b> |
| Comparateurs   | 565                           |
| Compas   | 239÷240, 312                  |
| Compositions d'outils  | 364÷367                       |
| Compositions d'outils en plateaux thermoformés                       | 212                           |
| Compteur de litres numérique pour huile                              | 214                           |
| Contrôleur de couple électronique avec transducteur Dynatester       | 227                           |
| Cordeau et poudre à tracer   | 218                           |
| Cosses cœur  | 256                           |
| Cosses préisolées  | 34÷35                         |
| Coupe-boulons  | 241                           |
| Coupe-câbles   | 238÷239                       |
| Coupe-câbles gros effort   | 567                           |
| Coupe-tube PVC à cliquet   | 566÷567                       |
| Coupe-tubes  | 570÷572, 583                  |
| Coussin élévateur  | 576÷580                       |
| Couteaux   | 253                           |
| Crayon de menuisier  | 313÷324                       |
| Cutters à lame sécable   | 198÷204, 208                  |
| Cuve de lavage à ultrasons   | 200÷202, 208                  |
| Débloquant spray   | 44                            |
| Dégivrant  | 208                           |
| Dénudeurs et pinces à dénuder  | 202÷203                       |
| Détergents   | 171÷172                       |
| Disques abrasifs   | 198÷204                       |
| Disques lamellaires  | 244                           |
| Disques magnétiques avec poignée pour le soudage                     | 706÷709                       |
| Doigts magnétiques flexibles   | 590÷593                       |
| Doigts mécaniques flexibles à griffes                                | 593                           |
| Douilles à chocs, accessoires et compositions                        | 47÷51                         |
| Douilles, accessoires et compositions 1"                             | 219                           |
| Douilles, accessoires et compositions 1/2"                           | 215÷216                       |
| Douilles, accessoires et compositions 1/4"                           | 136÷137, 241, 295, 312        |
| Douilles, accessoires et compositions 3/4"                           | 136÷137, 289, 295             |
| Douilles, accessoires et compositions 3/8"                           | 563                           |
| Ébavureurs tonneau   | 41                            |
| Élévateur pour vélos   | 135÷136                       |
| Elingue à chaîne de levage   | 595÷609                       |
| Embouts pour visseuses et porte-embouts                              | 46, 49                        |
| Emporte-pièces   | 33÷34, 294, 301, 307          |
| Enrouleur automatique pour l'air comprimé ou l'eau froide            | 149                           |
| Enrouleurs automatiques avec baladeuse                               | 158÷159                       |
| Equerres   | 149                           |
| Équerres magnétiques pour postes à souder                            | 145÷148                       |



|   |                                     |
|---|-------------------------------------|
| Établi mobile   | 152÷156                             |
| Établissements  | 157÷159                             |
| Étau magnétique pour le soudage                             | 155÷156                             |
| Étaux parallèles d'établi                                   | 150                                 |
| Étaux pour tubes, pour plomberie                            | 60                                  |
| Extracteurs à 2 griffes                                     | 148                                 |
| Extracteurs à 3 griffes                                     | 149                                 |
| Extracteurs de vis et goujons endommagés                    | 682÷685                             |
| Extracteurs hydrauliques                                    | 61                                  |
| Extracteurs pour moyeux et tambours de roues                | 213                                 |
| Extracteurs, divers   | 565÷566                             |
| Fers à souder   | 680÷682                             |
| Fers à souder et embouts                                    | 291                                 |
| Fers à souder les tubes d'évacuation en PE, PP, PVC et PEHD | 564                                 |
| Filières et compositions                                    | 594                                 |
| Forets à dépointer en acier HSS                             | 27÷35                               |
| Forets coniques   | 228                                 |
| Forets laminés en acier HSS                                 | 78÷85, 155, 287                     |
| Forets pour percer, fileter et aléser                       | 150                                 |
| Frein filet   | 567                                 |
| Gaines isolantes  | 242÷247                             |
| <b>Gamme blister</b>  | <b>123, 218, 309</b>                |
| Gants isolants  | 161, 220÷224, 312                   |
| Graisse spray   | 216÷217                             |
| Grattoirs   | 144                                 |
| Hache antidéflagrante                                       | 162, 166÷169, 296÷297, 302, 310÷311 |
| Hélicoïdes  | 208                                 |
| Inserts 4mm   | 254                                 |
| Jauges de filetage  | 44÷47                               |
| Jauges d'épaisseur  | 215                                 |
| Joint liquide   | 169, 311                            |
| Kit de réparation des pièces en plastique                   | 169, 311                            |
| Lames réversibles   | 169÷170, 297, 311                   |
| Lampes  | 150÷151                             |
| Leviers   | 211                                 |
| Limes   | 236                                 |
| Lunettes de protection                                      | 69                                  |
| Magnétiseur/démagnétiseur                                   | 215÷216                             |
| Maillets  | 533÷558                             |
| Manille de levage   | 573÷576                             |
| Marche pied   | 54÷56                               |
| Marteaux  | 253                                 |
| Masque pour soudage   | 35                                  |
| Masses  | 209                                 |
| Massettes   | 590                                 |
| Mastic silicone   | 678÷679                             |
| Mesures Météorologiques et de lumières                      | 232÷233, 297                        |
| Mètres à ruban et pliants                                   | 594                                 |
| Meules abrasives sur tige                                   | 669                                 |
| Micromètres   | 228÷229                             |
| Micro-tournevis   | 312                                 |
| Miroirs d'inspection  | 692÷693                             |
| Montures et lames de scie                                   | 405, 430, 451, 470                  |
| Multimètres   | 238                                 |
| Multiplicateurs de couple                                   | 685÷689                             |
| Nettoyant spray   | 225                                 |
| Niveaux   | 312                                 |
| <b>Outils à batterie</b>                                    | <b>132</b>                          |

|  |                                     |
|--|-------------------------------------|
| <b>Outils anti-chute</b>                   | 236                                 |
| <b>Outils antidéflagrants</b>              | 132                                 |
| <b>Outils Électroportatifs</b>             | 127÷128, 140÷143, 289÷290, 296, 310 |
| <b>Outils en acier inoxydable</b>          | 234                                 |
| <b>Outils filaires</b>                     | 130÷132, 193, 295                   |
| <b>Outils isolés 1000V</b>                 | 128÷129, 173, 294÷295, 309          |
| <b>Outils pneumatique et accessoires</b>   | 585÷587                             |
| <b>Outils pour motocycles</b>              | 142÷143                             |
| <b>Outils pour vélos</b>                   | 594                                 |
| Palans                                     | 253                                 |
| Panneaux d'avertissement et d'interdiction | 692                                 |
| Parois porte-outils                        | 129÷132, 289, 295, 310              |
| Pelle antidéflagrante                      | 236                                 |
| Pic antidéflagrant                         | 139÷140, 289, 296, 310              |
| Pieds à coulisse universels                | 126÷127, 289                        |
| Pince à plier                              | 256                                 |
| Pince à poinçonner                         | 325                                 |
| Pince emporte-pièces 6 diamètres           | 227                                 |
| Pince pour câbles                          | 325                                 |
| Pince pour colliers et colliers            | 27÷28                               |
| Pince pour soudure                         | 163                                 |
| Pince pour soulever les tôles              | 256                                 |
| Pinceau de nettoyage                       | 252                                 |
| Pincés à becs longs                        | 354÷355                             |
| Pincés à cintrer                           | 377÷378                             |
| Pincés à cosses et cosses                  | 377÷378, 477                        |
| Pincés à freiner                           | 238, 264                            |
| Pincés à riveter et rivets                 | 383                                 |
| Pincés ampérométriques                     | 585÷594                             |
| Pincés coupantes de précision              | 393                                 |
| Pincés coupantes diagonales et frontales   | 193                                 |
| Pincés de précision                        | 566÷567                             |
| Pincés multiprises entrepassées            | 36÷40                               |
| Pincés pour circlips intérieurs            | 47                                  |
| Pincés universelles                        | 215                                 |
| Pincés-étaux                               | 41                                  |
| Pistolet à huile                           | 220                                 |
| Pistolets à silicone                       | 9, 304                              |
| Pistolets de vernissage                    | 680, 702                            |
| Pistolets pour colle                       | 218                                 |
| Pistolets thermiques                       | 213                                 |
| Plateaux thermoformés porte-outils         | 173, 184, 220, 239                  |
| Plomberie, divers                          | 214, 297                            |
| Pointeaux                                  | 85                                  |
| Pointes                                    | 166                                 |
| Pointes à tracer                           | 225÷227                             |
| Pompe à graisse à levier                   | 584                                 |
| Pompe oléohydraulique                      | 581÷583                             |
| Pompes à dessouder                         | 250÷252                             |
| Pompes à graisse à levier                  | 252÷253                             |
| Pompes pour barils                         | 31                                  |
| Porte-flacons                              | 565                                 |
| Porte-outils avec ceinture                 | 10, 125, 218, 292, 300, 304, 312    |
| Postes à souder                            | 161                                 |
| Presses d'assemblage                       | 217                                 |
| Produits électriques                       | 624÷649                             |
| Protection pour coffres                    | 224                                 |
| Rapporteur d'angles                        | 262÷264                             |



|   |                           |
|---|---------------------------|
| Rapporteurs d'angles simples            | 51÷53                     |
| Réglets                                 | 224                       |
| Renvoi d'angle                          | 209                       |
| <b>Réparation automobile</b>            | <b>563</b>                |
| Roues à lames et tissu non tissé        | 565                       |
| Rouleaux antigaspillage                 | 566                       |
| Ruban isolant                           | 229                       |
| Sac à dos porte-outils                  | 706, 710÷713              |
| Sacoques porte-outils                   | 610÷623; 669÷670          |
| Sangle en velcro                        | 281÷282                   |
| Sangles et élingues de levage           | 587                       |
| Scellant à filet                        | 219                       |
| Scie égoïne à bois                      | 224, 312                  |
| Scies et fraises trépan et accessoires  | 224÷225, 312              |
| Seringue à huile                        | 219                       |
| Serre-joints et presses à vis           | 138÷139                   |
| Servantes mobiles d'atelier             | 219                       |
| Siège mobile d'atelier                  | 212÷213                   |
| Silicone spray                          | 253                       |
| <b>Solutions pour le point de vente</b> | <b>333</b>                |
| Sonde tire-fils en nylon                | 235                       |
| Spatules                                | 138, 289                  |
| Spot à LED                              | 135                       |
| Spray imperméabilisant                  | 28÷32, 307                |
| Support pour clés à chocs               | 263, 276, 291, 409, 726   |
| Support-rouleaux de papier              | 291                       |
| système d'ancrage                       | 263                       |
| Tachymètre digital                      | 134                       |
| Tapis de travail                        | 672÷677                   |
| Tapis isolant                           | 224                       |
| Tapis pour protection des genoux        | 589                       |
| Tenailles                               | 236                       |
| Tendeurs pour cordes et accessoires     | 235                       |
| Testeur de tension                      | 28                        |
| Thermomètres                            | 242÷243                   |
| Tire-ressorts                           | 218                       |
| Torches                                 | 355÷356, 359÷361, 395÷396 |
| Tournes-à-gauche et porte-filières      | 134, 310                  |
| Tournevis à frapper                     | 133÷134, 289, 295, 301    |
| Tournevis à zone de frappe              | 143÷144                   |
| Tournevis BetaEVOX                      | 10                        |
| Tournevis BetaGrip                      | 313÷321                   |
| Tournevis BetamaX                       | 322÷325                   |
| Tournevis coudés                        | 292÷298                   |
| Tournevis détecteurs de tension         | 304÷312                   |
| Tournevis dynamométriques               | 299÷303                   |
| Tournevis électrique EVOX-E             | 285÷291                   |
| Tournevis pose-vis                      | 280÷284                   |
| Treuil manuel et accessoires            | 274÷279                   |
| Valises porte-outils                    | 327÷350                   |
| Valises porte-outils                    | 351÷357, 364÷366          |
| Ventouses                               | 260÷261                   |
| Vérin hydraulique                       | 237                       |
| Vêtements techniques                    | 122                       |
| Vidéoscope électronique                 | 358                       |
| Zinc spray                              | 567                       |

# Automotive



|  |         |
|--|---------|
| Aléseuses pour le nettoyage des sièges des injecteurs                      | 121     |
| Autoscope  | 198     |
| Barre télescopique   | 238     |
| Boosters de démarrage  | 194÷195 |
| Centreurs d'embrayage  | 172     |
| Chandelles   | 266     |
| Chargeurs de batterie  | 195÷197 |
| Chariot de déplacement véhicules   | 266     |
| Chariot de déplacement véhicules   | 265     |
| Chariot pour maintenance des boîtes de vitesses et transmissions           | 400     |
| Chevalets pour motos   | 274÷275 |
| Clé pour démontage/montage turbines  | 182     |
| Clé pour le démontage des bras du volant                                   | 207     |
| Clés à bougies   | 118÷119 |
| Clés en croix pour écrous de roues   | 124     |
| Clés pour bouchon de trappe de réservoirs de carburant                     | 185     |
| Clés pour capteurs de température  | 120÷121 |
| Clés pour filtres à huile moteur   | 187÷191 |
| Clés pour filtres diesel   | 190     |
| Clés pour raccords d'injecteurs  | 174     |
| Clés réversibles pour bouchons de vidange                                  | 191÷192 |
| Colliers à segments  | 173     |
| Compresseurs pour ressorts d'amortisseurs                                  | 205     |
| Compressiomètre pour moteurs à essence et Diesel                           | 122     |
| Couchettes d'atelier   | 263÷265 |
| Cric hydropneumatique  | 273     |
| Cric rouleur hydraulique à roues   | 271÷272 |
| Crics bouteilles hydrauliques  | 266     |
| Crochets pour traction des ressorts  | 171     |
| Cuve de lavage des pièces  | 261÷262 |
| Cuves de récupération des liquides   | 255÷256 |
| Détecteur de signal  | 234     |
| Douilles à chocs à contrôle de couple                                      | 77      |
| Douilles à chocs pour écrous de roues                                      | 72÷73   |
| Douilles à chocs pour écrous de roues Isuzu                                | 76      |
| Douilles de serrage pour écrou de moyeu                                    | 123     |
| Douilles pour axes de ressort à lames                                      | 206     |
| Douilles pour injecteurs Diesel  | 119     |
| Douilles pour sonde Lambda   | 119     |
| Élévateur hydraulique pour le montage/démontage des roues des poids-lourds | 266     |
| Emportes-pièces pour capteurs de stationnement                             | 165÷166 |



|  |                    |
|--|--------------------|
| Entonnoir  | 229÷230, 312       |
| Extracteur pour lèche-vitres   | 237                |
| Extracteurs de rotules   | 207                |
| Extracteurs pour joints homocinétiques                                       | 207                |
| Flacons de remplissage pour batterie   | 229                |
| Grue hydraulique pliable   | 267                |
| Injecteurs à percussion pour roulements coniques et déflecteurs d'huile      | 208                |
| installateur pneumatique talon de pneus                                      | 346                |
| Jauge de profondeur pour le contrôle d'usure des pneus                       | 218                |
| Jauges d'épaisseur pour carrossiers  | 162                |
| Kit de débosselage   | 162÷164            |
| Kit outillage pour blocage des poulies de distribution                       | 175                |
| Kit rive/dérive chaînes  | 278                |
| Lavage de voiture intérieur/extérieur  | 255, 262, 346, 609 |
| Lèves pare-brise   | 237                |
| Lève-soupapes  | 173                |
| Levier dépose brides d'amortisseur   | 207                |
| Levier pour boîtes de vitesses DSG   | 172                |
| Leviers démonte-pneus  | 122÷123, 283       |
| Limes de carrossier  | 161                |
| Marteaux de carrossier   | 162                |
| Miroir pour la détection des bosses  | 163                |
| Nettoyeur de cosses de batterie  | 225                |
| Outil pour extraire les joints   | 203                |
| Outil pour positionner les pistons de frein à disque                         | 178                |
| Outils dépose-autoradios   | 237                |
| Outils pour déblocage des connecteurs électriques                            | 193                |
| Outils pour enlever les airbags  | 172                |
| Outils pour extraction bobines de bougies                                    | 181                |
| Outils pour extraction injecteurs Diesel Common Rail                         | 121                |
| Outils pour installations de climatisation                                   | 186                |
| Outils pour le contrôle de l'étanchéité de l'installation de refroidissement | 231                |
| Outils pour le démontage des bougies de préchauffage                         | 121                |
| Outils pour le démontage des silentblocks                                    | 208                |
| Outils pour remplissage filtres gasoil                                       | 184                |
| Outils pour valves pneus   | 124÷125            |
| Palettes de carrossier   | 161                |
| Pèse-acides  | 231                |
| Pèse-antigel   | 231                |
| Pieds à coulisse pour disques et tambours de freins                          | 210                |
| Pince à joncs extérieurs   | 173                |
| Pince à masses d'équilibrage   | 125                |
| Pince à relais   | 192÷193            |
| Pince pour agrafes   | 236                |
| Pince pour caches-écrous de roues  | 124                |



# INDEX ALPHABÉTIQUE OUTILS POUR RÉPARATION AUTOMOBILE



|  |         |
|--|---------|
| Pince pour joints d'étanchéité de soupapes                     | 174     |
| Pincés à durites   | 184     |
| Pincés coupe-tubes d'échappement                               | 182     |
| Pincés d'extraction de clips                                   | 182     |
| Pincés pour colliers auto-serrants                             | 179÷180 |
| Pincés pour connecteurs de bougies                             | 181     |
| Pincés pour garniture de frein                                 | 178     |
| Pincés pour raccords d'essence                                 | 185     |
| Pistolet de gonflage   | 345÷346 |
| Pivots guide pour montage roues                                | 124÷125 |
| Plaque modulaire en aluminium                                  | 230     |
| Pompe à tarer les injecteurs Diesel                            | 122     |
| Poste de recharge de climatiseurs                              | 257÷259 |
| Poste de travail mobile pour instruments de diagnostic         | 397     |
| Poste pour la maintenance de la boîte de vitesses automatiques | 259÷260 |
| Presse hydraulique   | 269÷270 |
| Protections auto   | 263     |
| Protections pour roues   | 124     |
| Purgeur de freins pneumatique par dépression                   | 177     |
| Récupérateurs para gravité                                     | 255÷256 |
| Rodoir de soupapes pneumatique                                 | 173     |
| Sableuse d'établi  | 261     |
| Spatules en acier inox   | 161     |
| Spotter sur chariot pour carrossiers                           | 164     |
| Stabilisateur de tension                                       | 198     |
| Stations de lavage des composants moteurs                      | 262     |
| Supports moteur  | 267     |
| Tas de carrossier  | 160÷161 |
| Testeur de tension   | 193     |
| Testeur numérique de pression et compression                   | 175     |
| Testeur pour batteries et installations de recharge            | 197÷198 |
| Transpalette manuel  | 273     |
| Ventouse de débosselage pneumatique                            | 164     |
| Vérin hydraulique de fosse et sous-pont                        | 267÷268 |

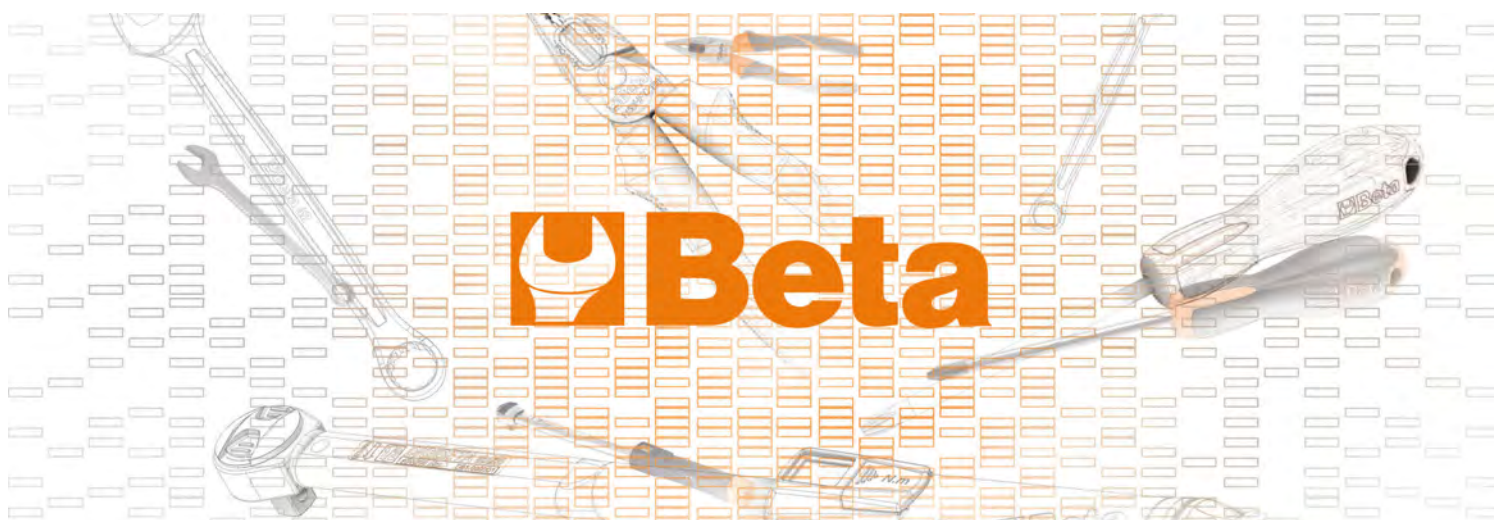

# INDEX ALPHANUMÉRIQUE

# 1

|              |             |                    |               |                |     |
|--------------|-------------|--------------------|---------------|----------------|-----|
|              | 1010        | 128 1078           | 132 1122K     | 601 1150GBMK   | 602 |
|              | 1010BM      | 128 1080D          | 132 1123      | 136 1150GK     | 602 |
| 100          | 24 1010MQ   | 289 1081           | 133 1123K     | 601 1150HPC    | 140 |
| 100/KIT      | 24 1031/S4  | 128 1082           | 133 1124      | 136 1150K      | 602 |
| 110BA        | 307 1032    | 128 1082BA         | 310 1124K     | 601 1150MQ     | 289 |
| 110MQ        | 286 1032BA  | 309 1082BM         | 133 1125      | 136 1153       | 140 |
| 111CM        | 24 1032K    | 600 1082BMK        | 600 1126      | 136 1162       | 140 |
| 111E         | 24 1033     | 128 1082G          | 133 1127      | 136 1162BA     | 310 |
| 111EN        | 24 1033K    | 600 1082GBM        | 133 1128BAX   | 136 1162BM     | 141 |
| 111ER        | 24 1034     | 128 1082GBMK       | 600 1128BM    | 137 1162BMK    | 602 |
| 120          | 25 1034K    | 600 1082GK         | 600 1128BMX   | 136 1162G      | 141 |
| 120/B6N      | 25 1034L    | 129 1082K          | 600 1128BMX/F | 136 1162GBM    | 141 |
| 123/K4       | 25 1036     | 129 1082MQ         | 289 1128BMX   | 601 1162GBMK   | 602 |
| 123/K4       | 597 1036BA  | 309 1084           | 133 1128BSX   | 137 1162GK     | 602 |
| 123E1/4      | 25 1036K    | 600 1084BM         | 133 1128BSX   | 601 1162K      | 602 |
| 123Q1/2      | 25 1037     | 129 1084BMK        | 601 1128FX    | 137 1162MQ     | 289 |
| 123Q1/4      | 25 1037K    | 600 1084G          | 133 1128FXS   | 137 1164       | 141 |
| 123Q3/8      | 25 1038     | 129 1084GBM        | 133 1128MQ    | 289 1164BM     | 141 |
| 141          | 25 1038K    | 600 1084GBMK       | 601 1129BM    | 137 1164BMK    | 602 |
| 141/B        | 25 1039     | 129 1084GK         | 601 1129BMK   | 601 1164K      | 602 |
| 141/S        | 25 1044N    | 129 1084K          | 600 1130BMX   | 137 1164MQ     | 289 |
| 142          | 25 1044NK   | 600 1084MQ         | 289 1130BMX   | 602 1166       | 141 |
| 142/B        | 26 1046BA   | 310 1088           | 133 1131CK    | 137 1166BA     | 310 |
| 142/S        | 26 1047     | 129 1088BM         | 133 1132      | 138 1166BM     | 141 |
| 142/SC9I-E   | 26 1047BM   | 129 1088BMK        | 601 1132BM    | 138 1166BMK    | 603 |
| 142AS        | 26 1048BM   | 130 1088K          | 601 1132BMK   | 602 1166G      | 141 |
| 142AS/S      | 26 1048MQ   | 289 1088MQ         | 289 1132K     | 602 1166GBM    | 141 |
| 142C         | 26 1048N    | 130 1092V          | 134 1132MQ    | 289 1166GBMK   | 603 |
| 142C/A       | 26 1048N/D3 | 130 1094V          | 134 1133      | 138 1166GK     | 603 |
| 142K         | 597 1048NK  | 600 1095N          | 134 1133RL    | 138 1166K      | 602 |
| 142MC        | 26 1048VN   | 130 1096           | 134 1134      | 138 1166MQ     | 289 |
| 142MC/SC9I-E | 26 1048VNK  | 600 1096K          | 601 1134A     | 138 1168       | 141 |
| 142SN        | 26 1050     | 130 1098           | 134 1134RL    | 138 1168BM     | 142 |
| 142SN/S      | 26 1051     | 130 1098K          | 601 1137BA    | 310 1168BMK    | 603 |
| 142SN/SC9    | 26 1051GM   | 130 1098PL         | 134 1137BA/RC | 310 1168G      | 141 |
| 186          | 27 1051L    | 130 1098PLK        | 601 1142BM    | 138 1168GBM    | 142 |
| 187          | 27 1051XL   | 130 1100BA 600     | 310 1142BMK   | 602 1168GBMK   | 603 |
| 187/B5       | 27 1052     | 130 1101           | 134 1142MQ    | 289 1168GK     | 603 |
| 188          | 27 1052BA   | 310 1101R          | 134 1143      | 138 1168K      | 603 |
| 192          | 27 1052K    | 600 1102           | 134 1143R     | 138 1168MQ     | 290 |
| 192/S2       | 27 1053     | 131 1103           | 134 1144D     | 138 1169/D3    | 142 |
| 192/S2       | 597 1054    | 131 1103R          | 134 1144D/RG  | 138 1169BM/D3  | 142 |
| 194          | 27 1055     | 131 1104           | 135 1144D/RL  | 138 1169G/D3   | 142 |
| 195          | 27 1055D    | 131 1104R          | 135 1144G     | 138 1169GBM/D3 | 142 |
| 195/B5       | 27 1056     | 131 1105           | 135 1144G/RL  | 139 1169MQ/D2  | 290 |
| 195AS        | 27 1057A    | 131 1105/C10T      | 135 1144L     | 139 1169N/D4   | 142 |
| 195AS/B      | 27 1058     | 131 1105/C16T      | 135 1144T     | 139 1171BM     | 142 |
| 195K         | 597 1059    | 131 1105/C32T      | 135 1148A     | 139 1172BM     | 142 |
| 195P         | 27 1060     | 131 1105AD-50      | 135 1148A/R   | 139 1172BM/P   | 143 |
| 195P/B5      | 27 1061     | 131 1105T20        | 135 1148B     | 139 1173BM     | 143 |
| 1002         | 127 1062    | 131 1105T30        | 135 1148B/R   | 139 1175BM     | 143 |
| 1008         | 127 1062AL  | 132 1105T50        | 135 1148P     | 139 1177BM     | 143 |
| 1008BM       | 127 1062GM  | 132 1112           | 135 1149F     | 139 1177BM/Z   | 143 |
| 1009         | 127 1063    | 132 1112K          | 601 1149F     | 602 1178BM     | 143 |
| 1009L/A      | 127 1064    | 132 1114           | 136 1150      | 139 1178BM/P   | 143 |
| 1009L/B      | 127 1065F   | 132 1118           | 136 1150BA    | 310 1182BM     | 143 |
| 1009L/C      | 127 1065P   | 132 1120A          | 136 1150BM    | 140 1183BM     | 144 |
| 1009L/D      | 128 1066    | 132 1120ARL - ARG  | 136 1150BMK   | 602 1184BM     | 144 |
| 1009L/DP     | 128 1067    | 132 1122           | 136 1150G     | 139 1185BM     | 144 |
| 1009L/DP-S2  | 128 1077    | 132 1122 - 1125MOL | 136 1150GBM   | 140            |     |

# INDEX ALPHANUMÉRIQUE

|             |     |              |     |              |     |                  |     |             |     |
|-------------|-----|--------------|-----|--------------|-----|------------------|-----|-------------|-----|
| 1186BM      | 144 | 1253A        | 150 | 1267TX/D7    | 155 | 1293BX/DA        | 614 | 1360G       | 162 |
| 1188BM      | 144 | 1254         | 150 | 1267TX/S13   | 155 | 1293BX/DD        | 614 | 1361/C12    | 162 |
| 1190BM      | 144 | 1254         | 604 | 1267TXK      | 604 | 1293BX/DE        | 614 | 1361/K9     | 162 |
| 1191BM      | 144 | 1256/20      | 150 | 1268RTX      | 155 | 1293BX/DF        | 614 | 1362B       | 163 |
| 1191BM/L    | 144 | 1256/30      | 150 | 1268RTX/S8   | 155 | 1293ES           | 158 | 1364SCP     | 163 |
| 1191R/5-M   | 144 | 1256/C36-2   | 150 | 1268RTXK     | 604 | 1293ES/S7        | 158 | 1364SE      | 163 |
| 1200MS      | 144 | 1256LP       | 150 | 1269N/PZ     | 155 | 1294             | 158 | 1364SP      | 163 |
| 1201E       | 145 | 1256PE       | 150 | 1269N/PZK    | 604 | 1294/S7          | 158 | 1364SR      | 163 |
| 1201E/DZ    | 146 | 1256PH       | 150 | 1269PZ       | 155 | 1294K            | 605 | 1364SV      | 163 |
| 1201E/K     | 603 | 1256PZ       | 150 | 1269PZ/S4    | 155 | 1294L            | 158 | 1365/K13    | 163 |
| 1201E/S6    | 145 | 1256RTX      | 150 | 1269PZK      | 604 | 1295             | 158 | 1365P10     | 163 |
| 1201EN      | 145 | 1256TX       | 150 | 1270BA       | 310 | 1295/C14         | 159 | 1366/K5     | 164 |
| 1201EN/K    | 603 | 1257BE       | 151 | 1272BA       | 310 | 1297TX           | 159 | 1366A       | 163 |
| 1202E       | 146 | 1257ES       | 151 | 1272MQ       | 290 | 1297TX/D6        | 159 | 1366B       | 164 |
| 1202E/K     | 603 | 1257ESB/S8   | 151 | 1272MQ/S     | 290 | 1297TX/L         | 159 | 1366KF      | 164 |
| 1202E/S4    | 146 | 1257LP       | 150 | 1272MQF      | 290 | 1297TX/L-S5      | 159 | 1366S/R1    | 164 |
| 1202EL      | 146 | 1257LP/S     | 151 | 1273MQ/D6    | 290 | 1297TX/S12       | 159 | 1366S/R10   | 165 |
| 1202EN      | 146 | 1257LPH/S8   | 151 | 1273MQ/E1    | 614 | 1298RTX          | 159 | 1366S/R11   | 165 |
| 1202EN/K    | 603 | 1257PH       | 151 | 1273MQ/E4    | 614 | 1298RTX/S8       | 159 | 1366S/R12   | 165 |
| 1203/E10P   | 612 | 1257TX       | 151 | 1273MQF/D6   | 290 | 1298RTXK         | 605 | 1366S/R13   | 165 |
| 1203/E1P    | 612 | 1257TX/S     | 151 | 1274MQ       | 290 | 1299N/PZ         | 159 | 1366S/R14   | 165 |
| 1203/E4P    | 612 | 1260         | 152 | 1274MQ/S     | 290 | 1299N/PZK        | 605 | 1366S/R2    | 164 |
| 1203/E5P    | 612 | 1260/S6      | 152 | 1274MQF      | 290 | 1299PZ           | 159 | 1366S/R21   | 165 |
| 1203E/D     | 146 | 1260E        | 153 | 1275MQ/C     | 290 | 1299PZ/S6        | 159 | 1366S/R22   | 165 |
| 1203E/S     | 146 | 1260EK       | 604 | 1276MQ/C     | 291 | 1299PZK          | 605 | 1366S/R24   | 165 |
| 1204E       | 146 | 1260K        | 604 | 1277BA       | 310 | 1302             | 160 | 1366S/R25   | 165 |
| 1204E/K     | 603 | 1260MC       | 153 | 1279MQ       | 291 | 1303             | 160 | 1366S/R26   | 165 |
| 1204E/S5    | 146 | 1260N        | 152 | 1279MQ/F     | 291 | 1304             | 160 | 1366S/R3    | 164 |
| 1204EL      | 147 | 1260NK       | 604 | 1279MQ/S     | 291 | 1305             | 160 | 1366S/R4    | 165 |
| 1205E/ES    | 147 | 1262         | 153 | 1281/B28A    | 156 | 1305Z            | 160 | 1366S/R5    | 165 |
| 1205E/ES-S8 | 147 | 1262/S4      | 153 | 1281BG       | 155 | 1306             | 160 | 1366S/R6    | 165 |
| 1206E/BP    | 147 | 1262E        | 153 | 1281BG/A9    | 156 | 1307             | 160 | 1366S/R7    | 165 |
| 1206E/BP-S7 | 147 | 1262EK       | 604 | 1281BG/B28NA | 156 | 1308             | 160 | 1366S/R8    | 165 |
| 1207E TX/K  | 603 | 1262K        | 604 | 1281BG-TX/A8 | 156 | 1310             | 160 | 1366S/R9    | 165 |
| 1207E/TX    | 147 | 1262L        | 153 | 1281LP       | 155 | 1312             | 160 | 1366SH      | 164 |
| 1207E/TX-D  | 147 | 1262MC       | 153 | 1281LPH      | 156 | 1314             | 161 | 1366SH/C    | 164 |
| 1208E RTX/K | 603 | 1262N        | 153 | 1281PB       | 155 | 1326             | 161 | 1366SL      | 164 |
| 1208E/RTX   | 147 | 1262NK       | 604 | 1281PE       | 156 | 1327             | 161 | 1366ST      | 164 |
| 1208E/RTX-D | 147 | 1263/D...    | 153 | 1281PH       | 156 | 1328             | 161 | 1367/K10    | 166 |
| 1209E PZ/K  | 603 | 1263/E39     | 613 | 1281PM       | 155 | 1329             | 161 | 1367/K4     | 166 |
| 1209E/PZ    | 147 | 1263/E40     | 613 | 1281PZ       | 156 | 1330             | 161 | 1367/S4     | 165 |
| 1209E/PZ-S4 | 147 | 1263/E50     | 613 | 1281RTX      | 156 | 1331             | 161 | 1368        | 166 |
| 1209EN/PZ   | 147 | 1263/E62     | 613 | 1281TX       | 156 | 1335BM           | 161 | 1368G/C2U   | 166 |
| 1209EN-PZ/K | 604 | 1263/E70     | 613 | 1290         | 157 | 1337/S5          | 161 | 1368G/CV    | 166 |
| 1210E/GE    | 148 | 1263/E74     | 612 | 1290/S       | 157 | 1338             | 161 | 1368G/K400  | 166 |
| 1211E/GE    | 148 | 1263/E78     | 612 | 1290K        | 605 | 1338A - 1338B    | 161 | 1368G/OD    | 166 |
| 1229LP/S    | 148 | 1263/E85     | 613 | 1290K/INOX   | 605 | 1338R9 - 1338R12 | 161 | 1368G/SD    | 166 |
| 1229LPH/A6  | 148 | 1263/S12     | 154 | 1290N        | 157 | 1342             | 161 | 1369/C11    | 167 |
| 1236B       | 149 | 1263MC/D8    | 154 | 1290NK       | 605 | 1342PM           | 161 | 1370        | 167 |
| 1238B       | 149 | 1264         | 154 | 1292         | 157 | 1342PMR          | 161 | 1370/MR...  | 167 |
| 1241        | 149 | 1264/S5      | 154 | 1292/S4      | 157 | 1343             | 161 | 1370BA      | 310 |
| 1242        | 149 | 1264K        | 604 | 1292K        | 605 | 1344             | 162 | 1370BA/MR   | 311 |
| 1243/D7     | 149 | 1264L        | 154 | 1292K/INOX   | 605 | 1344A/VW         | 162 | 1370BA/PL   | 311 |
| 1243/S11    | 149 | 1265ES       | 154 | 1292L        | 157 | 1345             | 162 | 1370F       | 167 |
| 1243LP/D6   | 149 | 1265ES/S8    | 154 | 1292N        | 157 | 1351             | 162 | 1370F/MR... | 167 |
| 1250        | 149 | 1266BP       | 154 | 1292NK       | 605 | 1353             | 162 | 1370FT      | 167 |
| 1251        | 149 | 1266BP/S8    | 154 | 1293/D...    | 158 | 1357Z/45         | 162 | 1370T       | 167 |
| 1252/S5     | 149 | 1267MC/TX    | 155 | 1293/S...    | 158 | 1359T            | 162 | 1374F       | 167 |
| 1253        | 150 | 1267MC/TX-D7 | 155 | 1293BP       | 158 | 1360/K6          | 162 | 1374F/MR... | 167 |
| 1253        | 604 | 1267TX       | 154 | 1293BP/S     | 158 | 1360/KP3         | 162 | 1375        | 168 |

# INDEX ALPHANUMÉRIQUE

|             |     |                 |     |            |     |                  |     |                   |     |
|-------------|-----|-----------------|-----|------------|-----|------------------|-----|-------------------|-----|
| 1375/MR     | 168 | 1435/1          | 172 | 1467T/C6   | 178 | 1477D/S5         | 182 | 1488/1            | 187 |
| 1375A       | 168 | 1435/1R         | 172 | 1467TU     | 178 | 1477K/7          | 182 | 1488R...          | 187 |
| 1375B       | 168 | 1435R           | 172 | 1470       | 178 | 1478             | 182 | 1489/31T          | 187 |
| 1375BA/PL   | 311 | 1437/C12        | 172 | 1470FT     | 178 | 1478/K3          | 183 | 1489/33           | 187 |
| 1376X       | 168 | 1438            | 172 | 1470PF     | 178 | 1478NSS          | 183 | 1489/33P          | 188 |
| 1376X/MR    | 168 | 1438DCT/S       | 173 | 1471       | 178 | 1478SP           | 183 | 1489/C14          | 188 |
| 1376XT      | 168 | 1438DSG         | 172 | 1471A      | 178 | 1478T            | 183 | 1489/E            | 188 |
| 1376XT/MR   | 168 | 1438EVO         | 172 | 1471CF     | 179 | 1479             | 183 | 1489/Y            | 188 |
| 1377        | 168 | 1438K/DSG-2     | 172 | 1471CM     | 179 | 1479/B27         | 183 | 1489R             | 188 |
| 1377/MR...  | 168 | 1438K/PWR       | 172 | 1471CM/E11 | 179 | 1479L/K4         | 183 | 1490              | 188 |
| 1377BA      | 311 | 1438R           | 172 | 1471D2     | 179 | 1479L/S2         | 183 | 1490/R1 - 1490/R2 | 188 |
| 1377BA/PL   | 311 | 1439/K7         | 173 | 1471GF     | 178 | 1479LB/C5        | 183 | 1490F             | 188 |
| 1377T       | 168 | 1440/...        | 173 | 1471M/50   | 178 | 1479LV/S3        | 183 | 1491              | 188 |
| 1378        | 168 | 1445/1 - 1445/2 | 173 | 1471M/C22  | 178 | 1479ML/B17       | 183 | 1491A             | 188 |
| 1378/MR...  | 168 | 1452K           | 173 | 1471M/P    | 178 | 1479ML/S3        | 183 | 1491R             | 188 |
| 1379BA      | 311 | 1452PN/K        | 173 | 1471M/W50  | 179 | 1479N/S5         | 184 | 1491T             | 188 |
| 1379F       | 168 | 1454P           | 173 | 1471PN/B1  | 179 | 1479RB/1         | 184 | 1492/1 - 1492/2   | 189 |
| 1379F/MR... | 169 | 1455SVP         | 173 | 1471PN/B2  | 179 | 1479RB/2         | 184 | 1492T             | 189 |
| 1380        | 169 | 1455SVP/R...    | 173 | 1471PN/B3  | 179 | 1479RB/3         | 184 | 1493              | 189 |
| 1380/MR...  | 169 | 1457/B4         | 173 | 1471PN/B4  | 179 | 1479U/13         | 184 | 1493/C19          | 190 |
| 1380BA      | 311 | 1458            | 173 | 1471PN/B5  | 179 | 1479U/32         | 184 | 1493/C30          | 189 |
| 1380BA/MR   | 311 | 1460F           | 174 | 1471PT/C5  | 179 | 1480             | 184 | 1493/C7           | 190 |
| 1380BA/PL   | 311 | 1462/EI         | 174 | 1471T/C5   | 179 | 1481/C12         | 184 | 1493/PF           | 189 |
| 1380S       | 169 | 1462/KI         | 174 | 1472       | 179 | 1481K/S4         | 184 | 1493/S-U          | 191 |
| 1380S/MR... | 169 | 1462/KU         | 174 | 1472AU     | 179 | 1481PL           | 184 | 1493AL            | 189 |
| 1380T       | 169 | 1462/MB         | 174 | 1472AU/P   | 180 | 1481PL/S3        | 184 | 1493AL 4S         | 189 |
| 1381        | 169 | 1462AD/BSC      | 174 | 1472AU/RP  | 180 | 1481T/C12        | 185 | 1493AL CF         | 190 |
| 1381/MR...  | 169 | 1462AD/SMN      | 174 | 1472B/RNLT | 180 | 1482             | 185 | 1493B             | 189 |
| 1381BA      | 311 | 1462CF          | 174 | 1472FC     | 180 | 1482/8 - 1482/10 | 185 | 1493B/S5          | 189 |
| 1381BA/MR   | 311 | 1462CF/C6       | 174 | 1472FC/GE  | 180 | 1482A/1          | 185 | 1493C/ADB         | 191 |
| 1381BA/PL   | 311 | 1462CF-SN       | 174 | 1472FC/L   | 180 | 1482A/3          | 185 | 1493DSG           | 190 |
| 1381T       | 169 | 1462CF-SN/C6    | 174 | 1472FCA    | 180 | 1482A/5          | 185 | 1493FF            | 190 |
| 1385        | 169 | 1463/KIT        | 175 | 1472FCL/RP | 180 | 1482B            | 185 | 1493FT            | 190 |
| 1385/MR     | 169 | 1464ADB         | 176 | 1472H      | 180 | 1482C            | 185 | 1493H             | 190 |
| 1390        | 169 | 1464AP          | 175 | 1472MT/VW  | 180 | 1482D            | 185 | 1493HK            | 190 |
| 1390/MR...  | 169 | 1464AP T        | 175 | 1472R/AU   | 180 | 1482SN           | 185 | 1493J             | 190 |
| 1390BA      | 311 | 1464AP T16X12   | 175 | 1472TM     | 180 | 1483K/12         | 185 | 1493U/ADB         | 191 |
| 1390BA/R    | 311 | 1464APB         | 176 | 1472VW     | 180 | 1483K/22         | 186 | 1493VW            | 190 |
| 1390N       | 170 | 1464CBD         | 175 | 1473       | 181 | 1483KV-PT/S7     | 81  | 1493X             | 191 |
| 1390NR      | 170 | 1464FAP         | 176 | 1473A      | 181 | 1484             | 186 | 1493Y             | 191 |
| 1390R       | 170 | 1464FG          | 176 | 1473FN     | 181 | 1484PSA          | 186 | 1494              | 191 |
| 1391        | 170 | 1464FG/CP4      | 176 | 1473P      | 181 | 1485/KIT         | 186 | 1494/C14A         | 192 |
| 1391A       | 170 | 1464IC          | 175 | 1473T      | 181 | 1485BP           | 186 | 1494BMW           | 191 |
| 1392        | 170 | 1464IC/RK       | 175 | 1474/C4    | 181 | 1485BPM          | 186 | 1494E             | 191 |
| 1392R       | 170 | 1464PB          | 176 | 1474DL     | 181 | 1485FCA/K2       | 186 | 1494FPC           | 191 |
| 1393        | 170 | 1464PF          | 177 | 1474E/VW   | 181 | 1485FCA/T        | 186 | 1494M             | 192 |
| 1410/M      | 171 | 1464PT          | 176 | 1474E/VW2  | 181 | 1485FCA/TS       | 186 | 1494MAN           | 191 |
| 1428        | 171 | 1464T           | 175 | 1474G      | 181 | 1485FRD/T        | 186 | 1494MRC           | 191 |
| 1428/SB11   | 171 | 1464T/SP80      | 175 | 1474L      | 181 | 1485MJ           | 187 | 1494Q             | 192 |
| 1428L       | 171 | 1464TDI         | 176 | 1475U      | 181 | 1485MRC/T        | 186 | 1494T             | 192 |
| 1428L/B3    | 171 | 1464VD          | 176 | 1476       | 182 | 1485PMTJ         | 187 | 1494T/C5          | 191 |
| 1429        | 171 | 1465            | 177 | 1476/RC    | 182 | 1485R            | 187 | 1494VW            | 191 |
| 1429/SB7    | 171 | 1466/C5         | 177 | 1476A      | 182 | 1485R/P10        | 187 | 1494VW/K          | 192 |
| 1430/...    | 171 | 1466L 11        | 177 | 1476A/RC   | 182 | 1485R/P17        | 187 | 1494VW/KT         | 192 |
| 1430/S      | 171 | 1466TLF         | 177 | 1476C/1    | 182 | 1485TC           | 186 | 1494XZN           | 192 |
| 1431/...    | 171 | 1467            | 177 | 1476GT     | 182 | 1485VAG          | 187 | 1495/C6           | 192 |
| 1431/C5     | 171 | 1467/RK1        | 177 | 1476PSA    | 182 | 1485VAG/K2       | 187 | 1495M             | 192 |
| 1433        | 171 | 1467/RK2        | 177 | 1476T      | 182 | 1485VLV/T        | 186 | 1495T             | 192 |
| 1433/C11    | 172 | 1467LF/2        | 177 | 1477/C10   | 182 | 1487/K2          | 187 | 1496/C            | 192 |
| 1435        | 172 | 1467LF/RC       | 177 | 1477D      | 182 | 1488 - 1488L     | 187 | 1497/C23          | 193 |

# INDEX ALPHANUMÉRIQUE

|                 |     |                  |     |                       |     |            |     |                   |     |
|-----------------|-----|------------------|-----|-----------------------|-----|------------|-----|-------------------|-----|
| 1497/C94        | 193 | 1516/1 - 2 - 3   | 200 | 1565/1 - 2 - 3        | 207 | 1670       | 213 | 1703BA/A          | 312 |
| 1497/S3         | 193 | 1517             | 200 | 1566/GO1              | 207 | 1670A      | 213 | 1703BA/P          | 312 |
| 1497BS          | 193 | 1517C/...        | 201 | 1566N                 | 207 | 1672       | 213 | 1703BA/PL         | 312 |
| 1497D           | 192 | 1518/...         | 201 | 1566P                 | 207 | 1672A      | 213 | 1704              | 218 |
| 1497KB/S3       | 193 | 1518U/...        | 201 | 1566R                 | 207 | 1674A      | 213 | 1704A             | 218 |
| 1497P           | 193 | 1519/...         | 201 | 1567                  | 207 | 1674C      | 213 | 1704C             | 218 |
| 1497RC          | 193 | 1520/1 - 1520/2  | 202 | 1568                  | 208 | 1676       | 213 | 1705              | 218 |
| 1497SS          | 193 | 1521/1 - 1521/2  | 202 | 1569/F                | 208 | 1678/C3    | 213 | 1705PT            | 218 |
| 1497TE          | 193 | 1528             | 202 | 1569/SB               | 208 | 1679       | 213 | 1706DGT           | 218 |
| 1498            | 193 | 1529             | 202 | 1569CP                | 208 | 1679/PR    | 213 | 1707              | 218 |
| 1498/12         | 195 | 1529/C7          | 202 | 1570/3                | 208 | 1680       | 214 | 1707A/1 - 2 - 3   | 218 |
| 1498/120A       | 197 | 1529/PG          | 202 | 1580/8I               | 208 | 1680A      | 214 | 1708/8 - 13 - 20  | 219 |
| 1498/12-24 R20  | 195 | 1529PI           | 202 | 1580GL                | 208 | 1680B      | 214 | 1709/10 - 1709/18 | 219 |
| 1498/16A        | 196 | 1530/C16         | 202 | 1585/5I - 6I - 7I     | 208 | 1680C      | 214 | 1710              | 219 |
| 1498/24         | 195 | 1530/C5          | 202 | 1585GI/5 - 6 - 7      | 208 | 1682       | 214 | 1712E/1 - 2 - 3   | 219 |
| 1498/25A        | 196 | 1531/C7          | 203 | 1589PI/50 - 100 - 150 | 208 | 1683       | 214 | 1712TF            | 219 |
| 1498/2A         | 195 | 1532             | 203 | 1589VI                | 208 | 1685/C7    | 214 | 1713M             | 219 |
| 1498/2A-8A-PR   | 196 | 1533/...         | 203 | 1590                  | 209 | 1687/S4    | 214 | 1713M/K7          | 219 |
| 1498/40A        | 197 | 1533PR/1 - 2 - 3 | 203 | 1591                  | 209 | 1687A      | 214 | 1714              | 219 |
| 1498/4A         | 195 | 1534/...         | 203 | 1593                  | 209 | 1687AC     | 214 | 1715              | 219 |
| 1498/4A-8A CO   | 196 | 1535/C...        | 203 | 1594                  | 209 | 1687D      | 214 | 1715B/R5L         | 219 |
| 1498/4A-8A CP   | 196 | 1539             | 203 | 1595                  | 209 | 1687U      | 214 | 1715FL/A          | 219 |
| 1498/8A         | 196 | 1540             | 203 | 1599B                 | 209 | 1688       | 215 | 1715FL/B          | 219 |
| 1498B12/R02     | 195 | 1542/1 - 1542/2  | 204 | 1599F                 | 209 | 1688A      | 215 | 1715I             | 219 |
| 1498BC/12       | 194 | 1544/...         | 204 | 1599G                 | 210 | 1688M      | 215 | 1715L             | 219 |
| 1498LT/12       | 194 | 1545/C5M         | 204 | 1599GI                | 209 | 1688PC     | 215 | 1715R/FL          | 219 |
| 1498LT/12-24    | 195 | 1547/C6          | 204 | 1599GR                | 209 | 1688PC/R   | 215 | 1716A             | 219 |
| 1498LT/12-R7    | 194 | 1547KP           | 204 | 1599P                 | 209 | 1690F      | 215 | 1716P             | 220 |
| 1498LT/12-SF    | 194 | 1547P            | 204 | 1599T                 | 209 | 1690L      | 215 | 1716R             | 220 |
| 1498MN/12-C     | 194 | 1547PC/2         | 204 | 1600Q 10              | 210 | 1691BM     | 215 | 1716U             | 220 |
| 1498MN/12-P     | 194 | 1547PL/2         | 204 | 1600Q 10              | 606 | 1691MG     | 215 | 1717A             | 220 |
| 1498MN/12-R     | 194 | 1549             | 204 | 1600Q 8               | 210 | 1692       | 215 | 1717B             | 220 |
| 1498MN/12-U     | 194 | 1550U            | 205 | 1600Q 8               | 606 | 1693       | 215 | 1717BA            | 312 |
| 1498PC          | 198 | 1550U/CGS-R      | 205 | 1602BA                | 312 | 1693       | 606 | 1717BA/1          | 312 |
| 1498SA/2A-4A    | 195 | 1550U/M          | 205 | 1603BK                | 606 | 1693L      | 215 | 1717C             | 220 |
| 1498SM          | 197 | 1550U/MRC-ABE    | 205 | 1603K                 | 606 | 1693M      | 216 | 1717D             | 220 |
| 1498SM-A        | 197 | 1550U/MRC-C      | 205 | 1650                  | 210 | 1694/L     | 216 | 1717T             | 220 |
| 1498SM-C        | 197 | 1550U/S...       | 205 | 1650FD                | 210 | 1694A/L    | 216 | 1717T RS          | 220 |
| 1498SM-CP       | 197 | 1550U/SS187      | 205 | 1650FT                | 210 | 1694B/L    | 216 | 1717T RT          | 220 |
| 1498ST/TB       | 198 | 1551/C20         | 205 | 1651DGTB              | 210 | 1695XS     | 216 | 1717V             | 220 |
| 1498ST/TB ROT   | 198 | 1552/C9          | 205 | 1651DGTB/IP           | 211 | 1696       | 216 | 1717V R           | 220 |
| 1498TB/12-24    | 198 | 1555/Q           | 206 | 1652                  | 211 | 1696A      | 216 | 1718A...M         | 221 |
| 1498TB/6-12     | 197 | 1555/QS          | 206 | 1654                  | 211 | 1696B      | 216 | 1718A...P         | 221 |
| 1499            | 198 | 1555C            | 206 | 1654DGT               | 211 | 1696D      | 217 | 1718A...Q         | 220 |
| 1500/...        | 198 | 1555S/BMW-RNT    | 206 | 1656                  | 211 | 1696S      | 217 | 1718A...R         | 221 |
| 1500/SP         | 198 | 1556/1A          | 206 | 1657DGT/2             | 211 | 1697       | 217 | 1718A...S5        | 221 |
| 1500G/...       | 198 | 1556/2A          | 206 | 1658/...              | 211 | 1699L      | 217 | 1718A...T         | 221 |
| 1500N/...       | 198 | 1557             | 206 | 1658/C4               | 211 | 1699L/1    | 217 | 1718D...M         | 221 |
| 1500N/G...      | 199 | 1557/S3          | 206 | 1658DGTB              | 211 | 1699Q      | 217 | 1718D...P         | 221 |
| 1500N/SP        | 199 | 1557V            | 206 | 1658SP/1              | 212 | 1700N      | 217 | 1718D...Q         | 220 |
| 1501/1 - 2 - 3  | 199 | 1558/C13         | 206 | 1659                  | 212 | 1700N/PM   | 217 | 1718D...R         | 221 |
| 1501G/1 - 2 - 3 | 199 | 1558/C4          | 129 | 1662/1 - 1662/2       | 212 | 1701_WARN  | 218 | 1718D...S5        | 221 |
| 1501Z/S - P - R | 199 | 1558P            | 206 | 1662AN                | 212 | 1701BA     | 312 | 1718D...T         | 221 |
| 1502/...        | 199 | 1559             | 207 | 1662DGT/A             | 212 | 1701N      | 217 | 1719BA12          | 312 |
| 1505/C5         | 200 | 1559V/8T         | 207 | 1662SP0               | 212 | 1701N/PM   | 217 | 1719BA8           | 312 |
| 1505V           | 199 | 1560/2           | 207 | 1662SP2               | 212 | 1701NE/... | 218 | 1719BM/RG         | 223 |
| 1506            | 200 | 1560A            | 207 | 1666                  | 212 | 1701PMR    | 218 | 1719BM/RL         | 223 |
| 1508/1 - 1508/2 | 200 | 1561/...         | 207 | 1666A                 | 212 | 1702N      | 218 | 1719BM/RP         | 223 |
| 1511/1 - 2 - 3  | 200 | 1562D            | 207 | 1668                  | 212 | 1702N/PM   | 218 | 1719BM/RR         | 223 |
| 1515/1 - 2 - 3  | 200 | 1563/C4          | 207 | 1668A                 | 213 | 1702PMR    | 218 | 1719BMA...B5      | 222 |

# INDEX ALPHANUMÉRIQUE

|              |     |                     |     |                  |     |           |     |                 |     |
|--------------|-----|---------------------|-----|------------------|-----|-----------|-----|-----------------|-----|
| 1719BMA...M  | 222 | 1741U               | 226 | 1759HD/RR        | 231 | 1772M     | 238 | 1833M           | 243 |
| 1719BMA...P  | 222 | 1742AN              | 226 | 1759HD/TRUCK     | 232 | 1772R     | 239 | 1833MW          | 243 |
| 1719BMA...Q  | 221 | 1742AN/C            | 227 | 1759LR           | 232 | 1772R     | 607 | 1833RB-L/USB    | 242 |
| 1719BMA...R  | 222 | 1742AN/KR           | 227 | 1759TT           | 232 | 1772RL/2  | 239 | 1833S           | 243 |
| 1719BMA...S5 | 222 | 1742N               | 226 | 1760/IR1000      | 235 | 1773A     | 239 | 1833XL          | 243 |
| 1719BMA...T  | 221 | 1742N/C4            | 226 | 1760/IR1600      | 235 | 1773RL    | 239 | 1833XS/1        | 242 |
| 1719BMB/P    | 223 | 1742N/KR            | 226 | 1760/IR500       | 235 | 1773S     | 239 | 1833XS/2        | 242 |
| 1719BMC      | 223 | 1742R-A/M...        | 226 | 1760/OHM         | 233 | 1773S/RL  | 239 | 1833XSW         | 243 |
| 1719BMD...B5 | 222 | 1742R-AL/M...       | 226 | 1760/RMS         | 233 | 1774      | 239 | 1834RR          | 608 |
| 1719BMD...M  | 222 | 1749                | 227 | 1760/RSE         | 234 | 1774A     | 239 | 1836AW          | 243 |
| 1719BMD...P  | 222 | 1749A               | 227 | 1760/TC2         | 235 | 1774A/RL  | 239 | 1836B           | 243 |
| 1719BMD...Q  | 221 | 1749A/RB            | 227 | 1760B            | 233 | 1774S     | 239 | 1837C           | 244 |
| 1719BMD...R  | 222 | 1749A/RT            | 227 | 1760DGT          | 232 | 1776BA    | 312 | 1837F           | 243 |
| 1719BMD...S5 | 222 | 1749AC              | 227 | 1760DGT/2        | 233 | 1777BM    | 239 | 1837F/USB       | 244 |
| 1719BMD...T  | 221 | 1750                | 227 | 1760DGT-R3       | 234 | 1777BMT   | 239 | 1837M           | 244 |
| 1719BMR      | 223 | 1750CG              | 227 | 1760K            | 235 | 1777BMT   | 607 | 1837RB-F/USB    | 244 |
| 1719BMR/B3   | 223 | 1750KG10            | 228 | 1760LX           | 236 | 1777MQ/C  | 291 | 1837S           | 244 |
| 1719BMX...M  | 222 | 1750M               | 228 | 1760PA/80        | 234 | 1777MQ/U  | 291 | 1838/11LED      | 245 |
| 1719BMX...P  | 222 | 1750M3              | 228 | 1760PA/AC        | 234 | 1777RL/U  | 291 | 1838AM          | 245 |
| 1719BMX...Q  | 221 | 1750R/1 - 1750R/2   | 227 | 1760PA/AC-DC     | 234 | 1777T     | 239 | 1838COB         | 245 |
| 1719BMX...R  | 222 | 1750RC              | 227 | 1760PA/AC-DC2000 | 234 | 1777T     | 607 | 1838E           | 246 |
| 1719BMX...S5 | 222 | 1750RP/1 - 1750RP/2 | 227 | 1760PT           | 235 | 1778AN    | 239 | 1838E-BT        | 246 |
| 1719BMX...T  | 221 | 1750RT              | 227 | 1760R/TC2        | 235 | 1778AX    | 240 | 1838FLASH       | 244 |
| 1719R/...    | 223 | 1750TA              | 228 | 1760S            | 233 | 1778BS    | 240 | 1838P           | 245 |
| 1720/...     | 223 | 1750TLA             | 228 | 1760TMC          | 236 | 1778CM    | 240 | 1838POCKET      | 244 |
| 1720/B       | 223 | 1751CR              | 228 | 1760WMM          | 236 | 1778M7    | 240 | 1838RA/10-11LED | 245 |
| 1720/S       | 223 | 1751N               | 228 | 1761             | 236 | 1778MT    | 241 | 1838RB/10LED    | 245 |
| 1720D/...    | 223 | 1752                | 228 | 1761RS/1         | 236 | 1778P     | 240 | 1838RB/FLASH    | 244 |
| 1720D/B      | 224 | 1754                | 228 | 1762             | 236 | 1778SCL   | 240 | 1838RR/11LED    | 245 |
| 1721/B6      | 224 | 1755C               | 229 | 1762K            | 607 | 1778SOS   | 240 | 1838RV/11LED    | 245 |
| 1723         | 224 | 1756                | 229 | 1763             | 236 | 1778V18   | 240 | 1838SLIM        | 245 |
| 1725         | 224 | 1756B               | 229 | 1763G/S500       | 236 | 1778X     | 240 | 1838SW          | 246 |
| 1725CR       | 224 | 1756C               | 229 | 1764/K5          | 236 | 1781      | 241 | 1838UV          | 246 |
| 1725MQ       | 291 | 1756C-2OR           | 229 | 1764/K5-R        | 236 | 1783      | 241 | 1839/R1         | 246 |
| 1726         | 224 | 1756D               | 229 | 1765/C24         | 237 | 1783      | 607 | 1839/R2         | 246 |
| 1726BM       | 224 | 1756D-2OR           | 229 | 1766             | 237 | 1784      | 241 | 1839/R4         | 246 |
| 1727         | 224 | 1756E               | 229 | 1766/8           | 237 | 1784BA    | 312 | 1839/R5         | 246 |
| 1727BA       | 312 | 1756G               | 229 | 1766A            | 237 | 1800/100  | 241 | 1839/R6         | 246 |
| 1727BM       | 224 | 1757                | 229 | 1766ER           | 237 | 1808      | 251 | 1839BRW         | 246 |
| 1728...      | 224 | 1757A               | 229 | 1766ER/VW        | 237 | 1812 150  | 251 | 1842            | 248 |
| 1728BA       | 312 | 1758                | 229 | 1766G            | 237 | 1814M     | 251 | 1842LED/ABM     | 247 |
| 1729CG       | 224 | 1758A               | 230 | 1766I            | 237 | 1820      | 251 | 1842LED/BM      | 247 |
| 1729DM 450   | 224 | 1758ADB-45°         | 230 | 1766L            | 237 | 1820 60   | 251 | 1843            | 248 |
| 1730         | 224 | 1758ADB-D           | 229 | 1766LI           | 237 | 1820 80   | 251 | 1844            | 248 |
| 1730M        | 224 | 1758B               | 230 | 1766T            | 237 | 1822      | 251 | 1844SCK         | 248 |
| 1730V 38     | 224 | 1758B/K5            | 230 | 1767A            | 238 | 1822 180  | 251 | 1845            | 248 |
| 1736A        | 224 | 1758B-1,6           | 230 | 1767B            | 238 | 1822 320  | 251 | 1846            | 248 |
| 1737         | 225 | 1758BA              | 312 | 1767PMC          | 238 | 1823 60   | 251 | 1846R-LED/BM    | 248 |
| 1737AC       | 225 | 1758B-RNT           | 230 | 1767PMR          | 238 | 1823R/60  | 251 | 1847            | 249 |
| 1737B        | 225 | 1758LG              | 230 | 1768             | 238 | 1824R     | 251 | 1848            | 249 |
| 1737BA       | 312 | 1758M               | 230 | 1770             | 238 | 1825B     | 251 | 1850D           | 325 |
| 1737NX       | 225 | 1758R               | 231 | 1770A            | 238 | 1827      | 251 | 1850E           | 325 |
| 1738         | 225 | 1758RD              | 230 | 1770BM           | 238 | 1827/K    | 252 | 1851VK          | 325 |
| 1739C        | 225 | 1758S               | 230 | 1770BM           | 607 | 1827F     | 252 | 1851VK-12C      | 325 |
| 1740AN       | 225 | 1758VT              | 231 | 1770RL           | 238 | 1827PC    | 251 | 1851VK-12V      | 325 |
| 1740B        | 225 | 1758VT/L            | 231 | 1771             | 238 | 1827PCL   | 251 | 1852 S-PIATTE   | 249 |
| 1741B        | 225 | 1759                | 231 | 1771BM           | 238 | 1827PFL   | 252 | 1852R1750       | 249 |
| 1741B/C5     | 225 | 1759A               | 231 | 1771HD           | 238 | 1830T     | 252 | 1852S-CC        | 249 |
| 1741BP       | 226 | 1759B               | 231 | 1771RL           | 238 | 1833L     | 243 | 1852S-CNT       | 249 |
| 1741RV...K   | 226 | 1759HD/3            | 231 | 1772H            | 239 | 1833L/USB | 242 | 1852S-F         | 249 |

# INDEX ALPHANUMÉRIQUE

|              |     |                    |     |              |     |              |     |                  |     |
|--------------|-----|--------------------|-----|--------------|-----|--------------|-----|------------------|-----|
| 1852S-FLESS  | 249 | 1885/C1-R3         | 258 | 1916G        | 348 | 1930CD       | 334 | 1945C/G...       | 342 |
| 1852S-KR/CNT | 249 | 1885/C1-R4         | 258 | 1916GF       | 348 | 1930HLA      | 335 | 1945C/GP...      | 342 |
| 1852S-L      | 249 | 1885/C1-R5         | 258 | 1916GFE      | 348 | 1930LA       | 335 | 1945P            | 342 |
| 1860BH R/CM  | 252 | 1885/C1-R6         | 258 | 1916I        | 348 | 1930LH       | 334 | 1945P/S...       | 342 |
| 1860BH R/CS  | 252 | 1885/C1-R7         | 258 | 1916JF       | 348 | 1930PA       | 334 | 1945S            | 342 |
| 1860BH/120A  | 252 | 1885/C1-R8         | 258 | 1916JM       | 348 | 1930ZL       | 335 | 1945S/G...       | 342 |
| 1860BH/160A  | 252 | 1885/C2            | 258 | 1916P        | 348 | 1931AN10     | 336 | 1946             | 343 |
| 1860BH/200A  | 252 | 1885/C2-R1         | 258 | 1916S        | 348 | 1931CD10     | 335 | 1946C/T...       | 343 |
| 1860BHT R/CM | 253 | 1885/C2-R2         | 258 | 1917F        | 348 | 1931CD13     | 336 | 1946C4,8         | 343 |
| 1860BHT R/CS | 253 | 1885/C2-R3         | 258 | 1917JF       | 348 | 1931CD6      | 335 | 1946C7,8         | 343 |
| 1860BHT/160A | 253 | 1885/C2-R4         | 258 | 1917JM       | 348 | 1932B10      | 336 | 1946KF           | 343 |
| 1860BHT/T    | 253 | 1885/C2-R5         | 258 | 1917M        | 348 | 1932B13      | 336 | 1946KF/M...      | 343 |
| 1860DM       | 253 | 1885/C2-R6         | 258 | 1917RG       | 348 | 1932RS13     | 336 | 1947             | 343 |
| 1860EI       | 253 | 1885/C2-R7         | 259 | 1917SP       | 349 | 1933         | 337 | 1947G            | 344 |
| 1860M        | 253 | 1885/C3            | 259 | 1917ST       | 349 | 1933AN90     | 337 | 1947G2           | 344 |
| 1860PMIG     | 253 | 1885/C3-R1         | 259 | 1918         | 349 | 1933AN90-H   | 337 | 1947H            | 343 |
| 1860RG       | 253 | 1885/C3-R10        | 259 | 1918N        | 349 | 1933I        | 337 | 1948             | 344 |
| 1860SQ       | 253 | 1885/C3-R2         | 259 | 1918R        | 349 | 1933IH       | 336 | 1948PR           | 344 |
| 1870         | 325 | 1885/C3-R3         | 259 | 1919F1/2     | 350 | 1933IL       | 337 | 1949BC           | 345 |
| 1870-20/5S   | 326 | 1885/C3-R4         | 259 | 1919F1/4     | 349 | 1933ILH      | 337 | 1949BC/RUL       | 345 |
| 1870-72 /FC  | 326 | 1885/C3-R5         | 259 | 1919F3/8     | 350 | 1933L        | 337 | 1949DGT/2        | 346 |
| 1870-72/FL   | 326 | 1885/C3-R6         | 259 | 1919FE1/4    | 349 | 1934BV       | 337 | 1949F2           | 345 |
| 1870I        | 325 | 1885/C3-R7         | 259 | 1919L        | 350 | 1934MAV      | 338 | 1949GPA          | 345 |
| 1872L        | 326 | 1885/C3-R8         | 259 | 1919ML       | 350 | 1934MAV70    | 338 | 1949GPN          | 346 |
| 1872L 35/5S  | 326 | 1885/C3-R9         | 259 | 1919RB-F     | 350 | 1935F        | 338 | 1949M            | 346 |
| 1872L 35/FC  | 326 | 1885/XC60          | 259 | 1919RB-FE1/4 | 349 | 1936/4A      | 338 | 1949P            | 345 |
| 1873         | 326 | 1889CF             | 257 | 1919RF-F     | 350 | 1936/5A      | 338 | 1949R            | 346 |
| 1873-30/5S   | 326 | 1889N              | 257 | 1919RF-FE1/4 | 349 | 1936/7A      | 338 | 1949T            | 345 |
| 1874         | 326 | 1893/1234YF        | 260 | 1919RM-F     | 350 | 1937         | 339 | 1949U5           | 344 |
| 1874-50/5S   | 326 | 1893/134A          | 259 | 1919RM-FE1/4 | 349 | 1937C...     | 339 | 1949U5/A         | 344 |
| 1874-50/FC   | 326 | 1893TR/1234YF      | 260 | 1919SC       | 350 | 1937K...     | 339 | 1949U5/B         | 344 |
| 1875LT       | 255 | 1893TR/134A        | 260 | 1921B1       | 330 | 1937KC       | 339 | 1949U5/C         | 344 |
| 1875SP/K3    | 255 | 1893TR/CI          | 260 | 1921M1       | 330 | 1937KL       | 339 | 1949U5/D         | 344 |
| 1877         | 255 | 1895 13            | 260 | 1921M2       | 330 | 1937KL-D     | 339 | 1949U5/E         | 345 |
| 1877A        | 255 | 1895 27            | 261 | 1921N3       | 330 | 1937M        | 339 | 1949U5/F         | 345 |
| 1877F        | 255 | 1895 6             | 260 | 1922P1       | 330 | 1937M-01±11  | 339 | 1949U5/G         | 345 |
| 1877P        | 255 | 1895/RC            | 261 | 1922P2       | 330 | 1937N10      | 340 | 1949XS           | 344 |
| 1878 11      | 256 | 1895/S             | 260 | 1922P3       | 330 | 1937N10-GR   | 340 | 1950BZK          | 346 |
| 1878 2       | 255 | 1895G              | 260 | 1924B        | 331 | 1937N20      | 340 | 1951             | 346 |
| 1878 3       | 255 | 1897               | 261 | 1924CD       | 331 | 1937N20-GR   | 340 | 1951A            | 346 |
| 1878 30      | 256 | 1897/CRB           | 261 | 1924F        | 330 | 1937R/P      | 339 | 1952             | 347 |
| 1878 4       | 255 | 1897/G             | 261 | 1924XM       | 331 | 1938         | 340 | 1956 115-750W    | 322 |
| 1878 8       | 256 | 1897/MV            | 261 | 1927AN       | 333 | 1938R/L      | 340 | 1956 125-1400W   | 323 |
| 1879         | 256 | 1898/B             | 261 | 1927B        | 331 | 1938R/S5     | 340 | 1956 230-2400W   | 323 |
| 1879 6       | 256 | 1898/D             | 262 | 1927B/K5     | 331 | 1940         | 340 | 1966/910W        | 324 |
| 1879/FUEL    | 256 | 1898/K40           | 261 | 1927CD       | 332 | 1940/C6      | 340 | 1967/800W        | 324 |
| 1879R/K4     | 256 | 1898/M             | 262 | 1927CD/K3    | 332 | 1940/S5      | 341 | 1972/12V-10      | 315 |
| 1880         | 256 | 1898/S             | 262 | 1927G        | 333 | 1940E10      | 341 | 1972/20V-13BMC   | 316 |
| 1880ADB      | 256 | 1899A              | 262 | 1927P        | 332 | 1940E10/MT   | 341 | 1972/K12V-10     | 314 |
| 1881         | 256 | 1899SI             | 262 | 1927P/K3     | 332 | 1940E10/S... | 341 | 1972/K12V-COMBO  | 314 |
| 1882N        | 256 | 1900M 8X15 - 1900M | 347 | 1927SP-AM    | 333 | 1940E10/S5   | 341 | 1972/K20V-13BMC  | 316 |
| 1883N        | 256 | 10X15              |     | 1927XM       | 332 | 1940MT       | 341 | 1982/12V         | 315 |
| 1883NC       | 257 | 1900S 8x10         | 347 | 1927XM/K5    | 332 | 1940S...     | 341 | 1982/K12V        | 314 |
| 1884         | 257 | 1914               | 347 | 1928CD       | 334 | 1942A        | 341 | 1984 20V/1200BMC | 318 |
| 1884/C12     | 257 | 1915B              | 347 | 1928DA       | 333 | 1942LR       | 341 | 1984 20V/600BMC  | 317 |
| 1884N/C8     | 257 | 1915C              | 347 | 1928DAL      | 333 | 1944A        | 341 | 1984/K1200       | 318 |
| 1885         | 257 | 1915C/L            | 347 | 1928K4       | 333 | 1944AR 2     | 341 | 1984/K600        | 317 |
| 1885/C1      | 258 | 1915D              | 347 | 1928P        | 334 | 1944N        | 341 | 1986/20V-125BMC  | 319 |
| 1885/C1-R1   | 258 | 1915E              | 347 | 1928XM       | 333 | 1944PA       | 342 | 1986/K20V-125    | 319 |
| 1885/C1-R2   | 258 | 1915E/XL           | 348 | 1930A        | 335 | 1945C        | 342 | 1989RCB          | 321 |

# INDEX ALPHANUMÉRIQUE

|                |     |         |     |                  |     |                        |     |          |    |
|----------------|-----|---------|-----|------------------|-----|------------------------|-----|----------|----|
| 1994B 20V-2AH  | 320 | 11204B  | 577 | 11491            | 584 | 2254T                  | 263 | 330R/A   | 28 |
| 1994B 20V-4AH  | 320 | 11208A  | 577 | 11493            | 584 | 2258N-O                | 263 | 330R/I   | 28 |
| 1994B 20V-6AH  | 320 | 11208B  | 577 | 11495            | 584 | 2258RR                 | 263 | 331C     | 28 |
| 1994BL 12V-2AH | 315 | 11210A  | 577 | 11498            | 584 | 2300ST/KIT             | 370 | 332      | 29 |
| 1994C 20V      | 320 | 11210B  | 577 |                  |     | 2400 RSC24/MP          | 378 | 334      | 29 |
| 1994CB 12V     | 315 | 11212A  | 577 | <b>2</b>         |     | 2400 RSC24/PC          | 377 | 334R     | 29 |
| 1995MQ/G1 - G2 | 291 | 11212B  | 577 | 2001/B26         | 352 | 2400 RSC24/PD          | 377 | 334R/I   | 29 |
| 1995MQ/T       | 291 | 11214A  | 578 | 2001/BV          | 352 | 2400 RSC24/PF          | 377 | 336      | 29 |
| 1996MQ/GM      | 291 | 11214B  | 578 | 2001/BZ24 MQ     | 353 | 2400 RSC24/PF-         | 377 | 338      | 29 |
| 1996MQ/T       | 291 | 11214C  | 578 | 2001/BZ27 VU     | 353 | 2400 RSC24/PL          | 377 | 338R     | 29 |
| 1996SVG        | 291 | 11216A  | 578 | 2001/BZV         | 352 | 2400 RSC24/SPC         | 378 | 338R/I   | 29 |
| 11001          | 570 | 11216B  | 578 | 2002/BV12        | 353 | 2400 RSC24AXLP/CPR     | 376 | 338RP    | 29 |
| 11001H         | 570 | 11218A  | 578 | 2002/BV13        | 354 | 2400 RSC24AXLP/PF      | 376 | 339A     | 29 |
| 11003          | 570 | 11218B  | 578 | 2002/BV42        | 354 | 2400 RSC24AXLP/VL      | 377 | 339A/R   | 29 |
| 11011          | 570 | 11220A  | 578 | 2002/BV6         | 9   | 2400-COVER RSC24       | 393 | 340      | 29 |
| 11011H         | 570 | 11220B  | 578 | 2002/BV7-ZIP     | 353 | 2400-COVER<br>RSC24AXL | 393 | 340C     | 30 |
| 11018          | 570 | 11222   | 579 | 2002/BV8         | 353 | 2499PC                 | 378 | 340C/KRL | 30 |
| 11019          | 571 | 11230A  | 579 | 2002/BV9         | 353 | 2499PF                 | 378 | 340RL    | 29 |
| 11021          | 571 | 11230B  | 579 | 2002/BVL6        | 353 | 2499PF/M               | 378 | 341      | 30 |
| 11023          | 571 | 11232A  | 579 | 2005MPU          | 354 |                        |     | 341B     | 30 |
| 11024          | 571 | 11234A  | 579 | 2005MPU/E        | 354 | <b>3</b>               |     | 341B/RL  | 30 |
| 11031÷11038    | 571 | 11240A  | 580 | 2005PA/D         | 354 | 30                     | 9   | 341B/RM  | 30 |
| 11032          | 571 | 11240B  | 580 | 2005PA/E         | 354 | 30BA                   | 304 | 341RL    | 30 |
| 11034          | 571 | 11242A  | 580 | 2005PA/ET        | 354 | 31                     | 9   | 342      | 30 |
| 11035          | 571 | 11242B  | 580 | 2005PA/S         | 354 | 31/B6N                 | 9   | 342A     | 30 |
| 11037          | 571 | 11246A  | 580 | 2005PA/U         | 355 | 31/B6N-LSE             | 9   | 342A/MOL | 30 |
| 11038          | 571 | 11248A  | 580 | 2009N/BV         | 354 | 31_serie               | 9   | 342A/RL  | 30 |
| 11040          | 572 | 11248B  | 580 | 2028/VV          | 355 | 31BA                   | 304 | 342MOL   | 30 |
| 11045          | 572 | 11259   | 580 | 2028E            | 355 | 31BA/C                 | 304 | 342P     | 30 |
| 11046          | 572 | 11260   | 581 | 2029/VV          | 355 | 31BM                   | 9   | 342P/RL  | 30 |
| 11048          | 572 | 11263   | 581 | 2029E            | 355 | 31BM/D6                | 9   | 342RL    | 30 |
| 11049          | 572 | 11264   | 581 | 2029EM           | 355 | 31L                    | 9   | 345      | 31 |
| 11050          | 572 | 11265   | 581 | 2032/TE          | 356 | 31SE                   | 9   | 345C     | 31 |
| 11069          | 572 | 11266   | 581 | 2032/TV          | 355 | 32                     | 9   | 345SB    | 31 |
| 11100          | 573 | 11268   | 581 | 2033L            | 356 | 32AU                   | 9   | 345SB/R  | 31 |
| 11101          | 573 | 11271A  | 581 | 2033L/VV         | 356 | 32AUR                  | 10  | 345SB2   | 31 |
| 11102          | 573 | 11271B  | 581 | 2036/TV          | 356 | 32BA                   | 304 | 345SC    | 31 |
| 11105          | 573 | 11271C  | 581 | 2036E            | 356 | 33LT                   | 10  | 345SI    | 31 |
| 11106          | 573 | 11276A  | 581 | 2037/TV          | 356 | 33NR                   | 10  | 345SI/R  | 31 |
| 11107          | 574 | 11276B  | 581 | 2038/TV          | 356 | 34                     | 10  | 345U     | 31 |
| 11110          | 574 | 11276C  | 581 | 2041UC           | 357 | 34BA                   | 304 | 345U/A   | 31 |
| 11111          | 574 | 11300A  | 582 | 2051N            | 357 | 35                     | 10  | 349      | 31 |
| 11115          | 574 | 11300B  | 582 | 2055HB           | 357 | 35PM                   | 10  | 349/SMAS | 31 |
| 11116          | 574 | 11300C  | 582 | 2080/D10         | 357 | 35PMR                  | 10  | 349/SMM  | 31 |
| 11120          | 574 | 11300D  | 582 | 2080/V12         | 357 | 36                     | 10  | 350      | 32 |
| 11121          | 575 | 11300E  | 582 | 2080/V12-...     | 357 | 37                     | 10  | 351C     | 32 |
| 11125          | 575 | 11300F  | 582 | 2080/V6          | 357 | 37PM                   | 10  | 351P     | 32 |
| 11130          | 575 | 11300G  | 582 | 2080/V6-U        | 357 | 37PMR                  | 10  | 352C/U   | 32 |
| 11131          | 575 | 11320   | 582 | 2080/VG          | 262 | 38/DS1                 | 611 | 352U     | 32 |
| 11132          | 575 | 11411   | 582 | 2109MT ID/1      | 360 | 38/DS2                 | 611 | 355      | 32 |
| 11135          | 575 | 11415B  | 582 | 2115P L-MQ32     | 362 | 38_serie               | 10  | 357F3    | 32 |
| 11140          | 576 | 11420B  | 583 | 2115PI/BIKE-HOME | 361 | 39BA                   | 305 | 357R/F3  | 32 |
| 11141          | 576 | 11431   | 583 | 2250-O           | 262 | 310                    | 27  | 358      | 32 |
| 11145          | 576 | 11440A  | 583 | 2252             | 262 | 310/C8                 | 28  | 358RL    | 32 |
| 11200A         | 576 | 11440B  | 583 | 2252KR4          | 262 | 310B                   | 27  | 359      | 32 |
| 11200B         | 576 | 11440C  | 583 | 2254A            | 263 | 311                    | 28  | 359CH    | 33 |
| 11202A         | 576 | 11450A  | 583 | 2254C            | 263 | 330                    | 28  | 360      | 33 |
| 11202B         | 576 | 11450B  | 583 | 2254F            | 263 | 330BA                  | 307 | 360R/... | 33 |
| 11202C         | 576 | 11450C  | 583 | 2254K            | 263 | 330BA/2R               | 307 | 361N     | 33 |
| 11204A         | 577 | 11488PF | 584 | 2254SM           | 263 |                        |     | 362      | 33 |



|             |     |              |     |              |     |                |     |               |                |     |
|-------------|-----|--------------|-----|--------------|-----|----------------|-----|---------------|----------------|-----|
| 362R/...    | 33  | 3010/T...    | 266 | 3040C/S2     | 274 | 3500/P-M       | 385 | <b>4</b>      |                |     |
| 363         | 33  | 3010H        | 266 | 3041C        | 274 | 3700/PC        | 388 |               |                |     |
| 363BA       | 307 | 3010V        | 266 | 3041C/12     | 274 | 3700/PF        | 388 |               | 42             | 11  |
| 363R/...    | 33  | 3011/T       | 266 | 3041C/16     | 275 | 3700/PFL       | 388 |               | 42/B           | 10  |
| 365         | 33  | 3012         | 267 | 3042C        | 275 | 3700/PLA       | 388 |               | 42/B9N         | 11  |
| 365R/...    | 33  | 3012C        | 267 | 3043C        | 275 | 3700/PLL       | 388 |               | 42/S           | 12  |
| 366         | 33  | 3012I        | 267 | 3043C/ 41÷47 | 275 | 3700-COVER C37 | 393 |               | 42/SC9I-E      | 12  |
| 374         | 33  | 3014         | 267 | 3047C        | 275 | 3910           | 281 |               | 42/SP_plastica | 12  |
| 374K        | 597 | 3014 SAR     | 267 | 3048C        | 275 | 3912PP         | 281 |               | 42/SP25        | 12  |
| 374R/...    | 34  | 3014R/GR5    | 267 | 3050/600     | 275 | 3912TP         | 281 |               | 42AS           | 12  |
| 375         | 33  | 3014SAR/1    | 267 | 3050/CC      | 275 | 3912TP/A       | 281 |               | 42AS/B9N       | 12  |
| 376         | 33  | 3014SAR/2    | 267 | 3050/KA      | 275 | 3912TP/C       | 281 |               | 42AS/S         | 12  |
| 378         | 34  | 3014SAR/RR   | 267 | 3050/LA      | 276 | 3912TP/FOX     | 281 |               | 42BA           | 305 |
| 378BA       | 307 | 3023         | 267 | 3050/MS      | 275 | 3912TP/QRE     | 281 |               | 42BA-AS        | 305 |
| 383         | 34  | 3025N        | 267 | 3050/MV      | 276 | 3912TP/ROAD    | 281 | 42LMP         | 13             |     |
| 383R        | 34  | 3025N/PF     | 268 | 3054         | 276 | 3912TP/RS      | 281 | 42LMP/S       | 13             |     |
| 384         | 34  | 3026 0,3     | 268 | 3055M        | 276 | 3912TP/ST      | 281 | 42MP          | 12             |     |
| 384RC       | 34  | 3026 0,5     | 268 | 3057         | 276 | 3916MMP        | 282 | 42MP/B9N      | 12             |     |
| 386A        | 34  | 3026 1,0     | 268 | 3061/2T      | 272 | 3918MML        | 282 | 42MP/S        | 12             |     |
| 386A/RC     | 34  | 3026/R 1,0   | 268 | 3061/2T-P100 | 272 | 3921           | 282 | 42NEWK        | 596            |     |
| 386BA       | 307 | 3026/R0,3    | 268 | 3061/2T-P50  | 272 | 3923           | 282 | 42SLIM        | 13             |     |
| 387         | 34  | 3026/R0,5    | 268 | 3065/20-10T  | 273 | 3927           | 282 | 42SLIM/B8NI-E | 13             |     |
| 387R        | 34  | 3026/S       | 268 | 3065/40-20T  | 273 | 3932U          | 282 | 42SLIM/S11    | 13             |     |
| 388         | 34  | 3026/SA      | 268 | 3067/60-15T  | 273 | 3935           | 282 | 45            | 13             |     |
| 388A        | 34  | 3026/SAM     | 268 | 3067/70-13T  | 273 | 3937           | 282 | 410           | 36             |     |
| 388C/C8     | 35  | 3026/SP      | 268 | 3068         | 273 | 3948           | 282 | 410/SEL       | 37             |     |
| 389/K4      | 35  | 3027/PR      | 270 | 3069         | 273 | 3952           | 282 | 410/SP        | 36             |     |
| 392C        | 35  | 3027N 10     | 269 | 3070B        | 276 | 3952/S         | 282 | 410A          | 37             |     |
| 392RG/C     | 35  | 3027N 100    | 269 | 3070B/10     | 276 | 3953           | 282 | 410AS         | 37             |     |
| 393         | 35  | 3027N 20     | 269 | 3070BE/B     | 277 | 3955           | 282 | 410AS/SEL     | 37             |     |
| 395         | 35  | 3027N 30     | 269 | 3070BE/F     | 277 | 3961 3,2       | 282 | 410AS/SP      | 37             |     |
| 395T        | 35  | 3027N 50     | 269 | 3070BE/K     | 276 | 3961 3,3       | 283 | 410MIX/SEL19  | 37             |     |
| 398         | 35  | 3027N/KP     | 269 | 3070BE/S     | 276 | 3961 3,5       | 283 | 412           | 37             |     |
| 399         | 35  | 3027N/KPP    | 269 | 3071A        | 277 | 3961U          | 283 | 412/C150      | 38             |     |
| 399R/...    | 35  | 3028 15      | 270 | 3071B        | 277 | 3962MV         | 283 | 412/SP        | 37             |     |
| 3000L       | 263 | 3028 20      | 270 | 3071RS       | 277 | 3962SH         | 283 | 412/SP91      | 38             |     |
| 3000L/RLS   | 263 | 3028 30      | 270 | 3072N        | 277 | 3963P          | 283 | 412A          | 38             |     |
| 3000M/PLM   | 383 | 3028 50      | 270 | 3073         | 277 | 3964           | 283 | 412L          | 38             |     |
| 3002        | 264 | 3028/KP      | 270 | 30740        | 277 | 3965           | 283 | 412XL         | 38             |     |
| 3002/RLS    | 264 | 3028SP/15    | 270 | 30740/2      | 278 | 3965C          | 283 | 414           | 38             |     |
| 3003        | 264 | 3028SP/20    | 270 | 30740/M      | 278 | 3967           | 283 | 414/C116      | 39             |     |
| 3003/RLS    | 264 | 3028SP/30    | 270 | 30740/S      | 278 | 3969           | 283 | 414/SP        | 38             |     |
| 3003C       | 264 | 3028SP/50    | 270 | 3075/CM      | 278 | 3969K3         | 283 | 415           | 39             |     |
| 3003C/RLS   | 264 | 3029/2T      | 271 | 3075/K10     | 278 | 3971           | 283 | 415/C116      | 39             |     |
| 3003PRO     | 264 | 3029/2T-L/R5 | 271 | 3075A        | 278 | 3972           | 283 | 415/SP        | 39             |     |
| 3003PRO/PM  | 264 | 3029/2T-L/R6 | 271 | 3075B 55     | 278 | 3973/1         | 283 | 415/SP91      | 39             |     |
| 3003PRO/RCR | 264 | 3029/2T-L/RP | 271 | 3075MV       | 278 | 3973/2         | 284 | 415CO         | 39             |     |
| 3003PRO/RRG | 265 | 3029L/2T     | 271 | 3079/21      | 278 | 3973/3         | 284 | 415CO/SP      | 39             |     |
| 3003PRO/RT  | 265 | 3030/2T      | 271 | 3080/C15     | 278 | 3973/4         | 284 | 415CO-A       | 39             |     |
| 3003PRO/SP  | 264 | 3030/2T-R5   | 271 | 3080R/CS3    | 278 | 3973PF         | 283 | 415L          | 40             |     |
| 3004        | 265 | 3030/2T-R6   | 271 | 3081         | 278 | 3975           | 284 | 416           | 40             |     |
| 3006        | 265 | 3030/2TRP    | 271 | 3085         | 278 | 3984/1         | 284 | 416/SP19      | 40             |     |
| 3006 R/RG   | 265 | 3030H/2T     | 271 | 3091         | 279 | 3984/2         | 284 | 416P/SP19     | 40             |     |
| 3006 R/RGF  | 265 | 3033/3T      | 271 | 3092         | 279 | 3984/3         | 284 | 417           | 40             |     |
| 3007        | 265 | 3033E/3T     | 272 | 3093/E       | 279 | 3984/4         | 284 | 417/SP        | 40             |     |
| 3007 R/RG   | 266 | 3033S 3T/R2  | 272 | 3093/U       | 279 | 3984/5         | 284 | 419           | 40             |     |
| 3007 R/RGF  | 266 | 3035         | 272 | 3094PA       | 279 | 3984/6         | 284 | 419/SP        | 40             |     |
| 3008N       | 266 | 3036         | 272 | 3095         | 279 | 3991           | 284 | 419T          | 41             |     |
| 3009        | 266 | 3040C        | 274 | 3099E        | 279 | 3992           | 284 | 421           | 41             |     |
| 3009R/GR4   | 266 | 3040C/S1     | 274 | 3099T        | 279 |                |     |               |                |     |

# INDEX ALPHANUMÉRIQUE

|             |    |                |     |                                       |     |              |     |                 |     |
|-------------|----|----------------|-----|---------------------------------------|-----|--------------|-----|-----------------|-----|
| 421/SP6     | 41 | 437K/12        | 47  | 53                                    | 13  | 5904VI/2T    | 482 | 605E            | 62  |
| 422         | 41 | 437K/16        | 47  | 55                                    | 13  | 5904VI/3T    | 483 | 606_RIC         | 63  |
| 423         | 41 | 437K/33        | 47  | 55/B12N                               | 14  | 5904VU/1M    | 490 | 606MQ/50        | 287 |
| 423A        | 41 | 437K/8         | 46  | 55/B8N                                | 14  | 5904VU/2M    | 491 | 610/5           | 62  |
| 424         | 41 | 437K/9         | 46  | 55/S                                  | 14  | 5904VU/2T    | 492 | 610L/5          | 62  |
| 424/SP      | 41 | 437P           | 46  | 55/SP                                 | 14  | 5904VU/3T    | 493 | 610L/5L         | 62  |
| 425         | 41 | 437U/09        | 47  | 55AS                                  | 14  | 5904VU/4T    | 494 | 611             | 62  |
| 425/SP      | 41 | 437U/E-M...    | 47  | 55AS/S                                | 14  | 5905VG/1     | 525 | 612 ÷ 614       | 62  |
| 426         | 42 | 437U/PM        | 47  | 55BA                                  | 305 | 5905VG/2     | 526 | 614/50          | 63  |
| 426/SP      | 42 | 438...         | 47  | 55BA-AS                               | 305 | 5908VG/2T    | 527 | 615             | 63  |
| 426A/SP6    | 42 | 438A           | 47  | 55K                                   | 596 | 5908VI/2T    | 484 | 616 - 617 - 619 | 63  |
| 426MD/CP    | 43 | 440            | 47  | 55MP                                  | 14  | 5908VU/2T    | 495 | 621             | 63  |
| 426MD/CT    | 43 | 440A           | 47  | 55MP/S                                | 14  | 5910VI/3     | 485 | 622             | 63  |
| 426MD/F     | 43 | 440ASC         | 48  | 58                                    | 14  | 5910VI/3T    | 486 | 641             | 63  |
| 426MD/FA    | 43 | 440ASF         | 48  | 58BA                                  | 305 | 5914VU/M     | 496 | 642             | 63  |
| 426MD/OG    | 43 | 440ASG         | 48  | 58BA-AS                               | 305 | 5915VU/0     | 498 | 643             | 63  |
| 426MD/OV    | 43 | 440ASW         | 48  | 560/C12                               | 55  | 5915VU/1     | 498 | 644             | 63  |
| 426MD/S     | 43 | 440B           | 48  | 560/C2                                | 55  | 5915VU/2     | 499 | 650A            | 64  |
| 426MD/SP10  | 43 | 441            | 48  | 560/C3                                | 55  | 5915VU/3     | 499 | 650H            | 64  |
| 426MD/T     | 43 | 441A           | 48  | 560/C3PLUS                            | 55  | 5915VU/4     | 500 | 652             | 64  |
| 426MD/TA    | 43 | 441B           | 48  | 560/C4+                               | 55  | 5915VU/5     | 500 | 653             | 64  |
| 426MD-3/A9  | 43 | 442            | 49  | 560/C6                                | 55  | 5915VU/AS    | 501 | 654             | 64  |
| 426MD-3/CP3 | 42 | 443            | 49  | 561/1                                 | 55  | 5927VU/M     | 501 | 659/15          | 64  |
| 426MD-3/CT3 | 42 | 444            | 49  | 562-1/VA - 562-2/VA                   | 56  | 5935ET/1MB   | 511 | 659/16          | 64  |
| 426MD-3/F3  | 42 | 444G           | 49  | 562VV-A                               | 56  | 5935VG/1MB   | 528 | 665             | 64  |
| 426MD-3/FA3 | 42 | 446/C110       | 50  | 564-3R/V - 564-4R/V                   | 56  | 5935VI/2MB   | 487 | 665LB           | 65  |
| 426MD-3/OG3 | 42 | 446/C30        | 49  | 565-1R/VA - 565-2R/<br>VA - 565-3R/VA | 56  | 5938U/2T     | 502 | 665SW           | 65  |
| 426MD-3/OV3 | 43 | 446/C48        | 49  | 565-4R/VB                             | 56  | 5940SBK      | 528 | 666             | 66  |
| 426MD-3/S3  | 43 | 446ASC/C37     | 50  | 565-5R/VB                             | 56  | 5941VU/M     | 529 | 666 LBF.FT      | 66  |
| 426MD-3/T3  | 43 | 446ASF/C29     | 50  | 565VV-B                               | 56  | 5945VUM_2024 | 530 | 667             | 66  |
| 426MD-3/TA3 | 43 | 446ASG/C23     | 50  | 567-4R/VB                             | 56  | 5954VG       | 531 | 668N            | 66  |
| 426SB       | 42 | 446ASW/C36     | 50  | 567-5R/VB                             | 56  | 5954VI       | 489 | 668RG           | 67  |
| 426SB/SP    | 42 | 447/C37        | 51  | 581                                   | 56  | 5957U-P      | 503 | 668RGC          | 67  |
| 426T        | 42 | 447/C53        | 51  | 583                                   | 60  | 5957VG       | 532 | 669N            | 67  |
| 426T/SP     | 42 | 447/C70        | 51  | 583/C31                               | 60  | 5957VI       | 488 | 671B/C10        | 67  |
| 427         | 44 | 450            | 51  | 590 - 592                             | 60  | 5958U        | 504 | 671B/C5         | 67  |
| 428/C14     | 44 | 450/C13        | 52  | 594                                   | 60  | 5980/MQ      | 513 | 671N/C10        | 67  |
| 428FC       | 44 | 450/C15        | 52  | 596 - 598                             | 60  | 5980EL/A     | 514 | 671N/C20        | 68  |
| 428FP       | 44 | 450/C21        | 52  | 599DGT                                | 61  | 5980EL/B     | 515 | 671N/C30        | 68  |
| 429/C14     | 44 | 450/C9         | 52  | 599DGT-AN                             | 61  | 5980ET/A     | 512 | 674/C           | 68  |
| 429FC       | 44 | 450AD          | 51  | 5000 RSC50/ASL                        | 475 | 5980ET/B     | 513 | 677             | 68  |
| 429FP       | 44 | 450AL          | 51  | 5000 RSC50/CAL                        | 453 | 5980ID/1     | 516 | 677/C           | 68  |
| 430         | 44 | 450PA/1        | 52  | 5000 RSC50/CLL                        | 453 | 5980U/BIKE   | 506 | 677/CP2000      | 68  |
| 430/SP      | 44 | 450PA/2        | 52  | 5000 RSC50/CTR                        | 476 | 5980U/BIKE-M | 507 | 677/CV - 678/CV | 69  |
| 430ASC      | 45 | 450PR          | 52  | 5000 RSC50/KFC                        | 453 | 5988 VHB-MQ  | 514 | 678/C           | 69  |
| 430ASW      | 45 | 451            | 52  | 5000 RSC50/MP                         | 453 | 5988H/7M     | 508 | 680             | 69  |
| 431         | 45 | 451/C          | 53  | 5000 RSC50/MPA140                     | 453 | 5988L/4M     | 509 | 682             | 69  |
| 431/SP      | 45 | 451GA          | 53  | 5000 RSC50/PLED                       | 475 | 5988U/7M     | 497 | 6200AP/S10      | 670 |
| 433         | 45 | 451PA          | 53  | 5000 RSC50/PLED-ST                    | 475 | 5988U6/M     | 510 | 6600 M/112      | 618 |
| 433ASF      | 45 | 451PR          | 53  | 5700LAMP                              | 405 | 5989 VEM     | 517 | 6600 M/116      | 618 |
| 433ASG      | 45 | 452            | 53  | 5902MT                                | 518 | 5990V1       | 505 | 6600 M/120      | 618 |
| 434         | 45 | 452GA          | 53  | 5902MT/AS                             | 519 | 5990V3       | 505 | 6600 M/125      | 618 |
| 435         | 46 | 460            | 53  | 5902VI                                | 481 | <b>6</b>     |     | 6600 M/126      | 618 |
| 435G        | 46 | 460G           | 53  | 5904VG/2M                             | 520 | 600          | 61  | 6600 M/131      | 618 |
| 436         | 46 | 460PP          | 53  | 5904VG/2T                             | 521 | 601C         | 61  | 6600 M/14       | 616 |
| 436L        | 46 | 4900-COVER C49 | 397 | 5904VG/3                              | 522 | 601CA        | 61  | 6600 M/174      | 618 |
| 436R        | 46 | <b>5</b>       |     | 5904VG/3T                             | 523 | 603          | 62  | 6600 M/175      | 618 |
| 437C        | 46 |                |     | 5904VG/5T                             | 524 | 604B         | 62  | 6600 M/217      | 618 |
| 437C/...    | 46 | 52             | 13  | 5904VI/1T                             | 481 | 605DGT/2     | 62  | 6600 M/218      | 618 |
| 437C/RM14   | 46 | 52MQ           | 286 |                                       |     |              | 62  | 6600 M/22       | 616 |

# INDEX ALPHANUMÉRIQUE

|            |     |                       |     |                       |     |                |     |             |     |
|------------|-----|-----------------------|-----|-----------------------|-----|----------------|-----|-------------|-----|
| 6600 M/222 | 618 | 6600 M/881            | 622 | 720RNG                | 72  | 7042LCD/RV     | 254 | 7352B       | 642 |
| 6600 M/223 | 618 | 6800 VE               | 616 | 720S                  | 71  | 7042LCD/RV-INT | 254 | 7352G       | 642 |
| 6600 M/230 | 619 | 6800BA                | 670 | 720S/SB6              | 71  | 7043           | 254 | 7352LG      | 643 |
| 6600 M/236 | 619 | 6800RS                | 670 | 720TC                 | 72  | 7061TC         | 669 | 7353Y       | 643 |
| 6600 M/241 | 619 | 6888                  | 616 | 720TC/S5              | 73  | 7076BC         | 669 | 7354N       | 643 |
| 6600 M/242 | 619 | 6888B1/2              | 609 | 720TX                 | 73  | 7076BD         | 669 | 7355V       | 643 |
| 6600 M/253 | 619 | 6888B1/4              | 609 | 720TX/C6              | 73  | 7076BP         | 669 | 7356G       | 644 |
| 6600 M/27  | 616 | 6888B3/8              | 609 | 720XZN                | 73  | 7076BU         | 669 | 7356LN      | 644 |
| 6600 M/29  | 616 | 6888GS                | 670 | 720XZN/C6             | 73  | 7093BC         | 669 | 7356V       | 644 |
| 6600 M/311 | 619 | 6888GW                | 670 | 727/C16               | 75  | 7093BD         | 669 | 7357G       | 644 |
| 6600 M/315 | 619 | <b>7</b>              |     | 727/ES16              | 74  | 7104 90        | 668 | 7357V       | 645 |
| 6600 M/320 | 619 | <b>7</b>              |     | 727/ES16TX            | 74  | 7105 6         | 668 | 7362B       | 645 |
| 6600 M/326 | 619 | 73                    | 15  | 727/ES16XZN           | 74  | 7109A          | 668 | 7363N       | 645 |
| 6600 M/327 | 619 | 73/B13N               | 15  | 727/ES22              | 75  | 7109D          | 668 | 7371V       | 645 |
| 6600 M/33  | 616 | 73/S                  | 15  | 727/ES22TX            | 75  | 7201BKK        | 637 | 7372B       | 646 |
| 6600 M/330 | 619 | 78                    | 15  | 727/ES32              | 75  | 7210BKK        | 637 | 7376A       | 646 |
| 6600 M/371 | 619 | 78AS                  | 15  | 727PI/16              | 74  | 7212B          | 634 | 7381N       | 646 |
| 6600 M/380 | 620 | 78BA                  | 305 | 727PI/16 1/2          | 74  | 7212G          | 635 | 7382N       | 646 |
| 6600 M/40  | 617 | 78BA-AS               | 306 | 727PI/22              | 75  | 7213G          | 635 | 7398 0/G    | 648 |
| 6600 M/406 | 620 | 710                   | 70  | 727PI/32              | 75  | 7214FN         | 635 | 7398EF      | 649 |
| 6600 M/417 | 620 | 710/16                | 70  | 728                   | 75  | 7214G          | 636 | 7398ESD     | 648 |
| 6600 M/42  | 617 | 710/20                | 70  | 728/15                | 76  | 7215FN         | 636 | 7398GEL     | 648 |
| 6600 M/423 | 620 | 710/21                | 70  | 728/16                | 76  | 7216BKK        | 637 | 7398T       | 648 |
| 6600 M/424 | 620 | 710/22                | 70  | 728/21                | 76  | 7218FN         | 636 | 7398U       | 648 |
| 6600 M/427 | 620 | 710/25                | 70  | 728/22                | 76  | 7218G          | 636 | 7398UP      | 648 |
| 6600 M/430 | 620 | 710/C10               | 70  | 728/22L               | 76  | 7220PEK        | 633 | 7399 A/N... | 649 |
| 6600 M/44  | 617 | 710/OR... - 710/SP... | 70  | 728/25                | 77  | 7221PEK        | 633 | 7421        | 649 |
| 6600 M/440 | 620 | 720                   | 70  | 728/C10               | 75  | 7222PEK        | 633 | 7422P       | 649 |
| 6600 M/456 | 620 | 720/15                | 73  | 728/OR - 728/SP       | 77  | 7223PEK        | 634 | 7425        | 649 |
| 6600 M/465 | 620 | 720/16                | 73  | 728AS                 | 76  | 7236BK         | 638 | 7426P       | 649 |
| 6600 M/47  | 617 | 720/20                | 74  | 728B                  | 75  | 7238WR         | 638 | 7427        | 649 |
| 6600 M/480 | 620 | 720/21                | 74  | 728B/C10              | 75  | 7241BK         | 630 | 7430T       | 649 |
| 6600 M/485 | 620 | 720/22                | 74  | 728FTX                | 76  | 7241CK         | 630 | 7431P       | 649 |
| 6600 M/51  | 617 | 720/25                | 74  | 728L                  | 76  | 7241EN         | 629 | 7527        | 652 |
| 6600 M/510 | 621 | 720/C12               | 70  | 728L/S                | 76  | 7243BK         | 630 | 7528        | 652 |
| 6600 M/52  | 617 | 720/C24               | 71  | 728LQ                 | 76  | 7243CK         | 631 | 7529        | 657 |
| 6600 M/532 | 621 | 720/C6                | 70  | 728LS                 | 76  | 7243CR         | 631 | 7530        | 652 |
| 6600 M/534 | 621 | 720/OR... - 720/SP... | 74  | 728ME                 | 76  | 7243EN         | 629 | 7545F       | 664 |
| 6600 M/542 | 621 | 720/SN                | 73  | 728ME/C6              | 76  | 7243FT         | 631 | 7547AZ      | 664 |
| 6600 M/548 | 621 | 720AS                 | 71  | 729                   | 77  | 7245BK         | 631 | 7547BL      | 665 |
| 6600 M/561 | 621 | 720B                  | 71  | 729/15                | 64  | 7246BK         | 632 | 7547G       | 665 |
| 6600 M/58  | 617 | 720B/C12              | 71  | 729/16                | 77  | 7246E          | 629 | 7547N       | 665 |
| 6600 M/583 | 621 | 720FRD                | 72  | 729/21                | 77  | 7247BK         | 632 | 7547R       | 665 |
| 6600 M/59  | 617 | 720FTX                | 73  | 729/21L               | 77  | 7249GK         | 638 | 7548C       | 665 |
| 6600 M/61  | 617 | 720FTX/SB             | 73  | 729/22                | 77  | 7293HM         | 647 | 7548M       | 665 |
| 6600 M/62  | 617 | 720IC                 | 72  | 729/25                | 77  | 7294HM         | 647 | 7549AZ      | 665 |
| 6600 M/63  | 617 | 720L                  | 71  | 729/OR... - 729/SP... | 77  | 7294HMC        | 647 | 7549BL      | 665 |
| 6600 M/643 | 621 | 720L/S3               | 71  | 729L                  | 77  | 7314AF         | 639 | 7549G       | 665 |
| 6600 M/650 | 621 | 720LC                 | 72  | 729LS                 | 77  | 7315AN         | 639 | 7549N       | 666 |
| 6600 M/657 | 621 | 720LC/C3              | 72  | 729T                  | 77  | 7316NB         | 639 | 7549NE      | 666 |
| 6600 M/658 | 621 | 720LC/PM5             | 72  | 730                   | 78  | 7316NG         | 640 | 7549R       | 666 |
| 6600 M/716 | 622 | 720LC/S5              | 72  | 730/15                | 78  | 7317NA         | 640 | 7550G       | 666 |
| 6600 M/73  | 617 | 720LCL                | 72  | 730/21                | 78  | 7318AN         | 640 | 7550N       | 666 |
| 6600 M/813 | 622 | 720LCL/C3             | 72  | 730/25                | 78  | 7320NA         | 640 | 7557BL      | 666 |
| 6600 M/842 | 622 | 720LS                 | 72  | 730L                  | 78  | 7321NA         | 641 | 7575N       | 661 |
| 6600 M/852 | 622 | 720MC                 | 71  | 733/15                | 78  | 7322SA         | 641 | 7579QN      | 661 |
| 6600 M/856 | 622 | 720MC/C13             | 71  | 7041LCD/4S            | 254 | 7323SA         | 641 | 7600G       | 652 |
| 6600 M/857 | 622 | 720ME                 | 73  | 7041LCD/4S-VE         | 254 | 7328A          | 632 | 7600N       | 652 |
| 6600 M/871 | 622 | 720ME/C8              | 73  | 7041LCD/4S-VI         | 254 | 7328N          | 632 | 7610G       | 653 |
| 6600 M/878 | 622 | 720MRC                | 72  | 7042LCD               | 254 | 7352A          | 642 | 7610N       | 653 |

# INDEX ALPHANUMÉRIQUE

|        |     |            |     |           |     |          |     |               |     |
|--------|-----|------------|-----|-----------|-----|----------|-----|---------------|-----|
| 7611G  | 657 | 7907G      | 662 | 861PE     | 81  | 8002ZS   | 676 | 8040EN-K      | 684 |
| 7636N  | 663 | 7909B      | 660 | 861PH     | 80  | 8003ZD   | 676 | 8040EZ        | 684 |
| 7637G  | 663 | 7909G      | 660 | 861PH/C   | 80  | 8003ZS   | 676 | 8040EZ        | 684 |
| 7642G  | 663 | 7909P      | 660 | 861PZ     | 80  | 8004ND   | 676 | 8040EZ-K      | 684 |
| 7650   | 653 | 7909V      | 660 | 861PZ/C   | 81  | 8004NS   | 676 | 8041          | 683 |
| 7650B  | 653 | 7930MG     | 656 | 861RIBE   | 81  | 8005TZ   | 673 | 8041-K        | 683 |
| 7653G  | 660 | 7931MG     | 658 | 861RTX    | 81  | 8005TZ-K | 673 | 8042EN        | 685 |
| 7654B  | 663 | 7935MG     | 659 | 861SP     | 81  | 8005Z    | 673 | 8042EN-K      | 685 |
| 7654N  | 664 | 7937MG     | 662 | 861TQS    | 81  | 8005Z    | 673 | 8042EZ        | 685 |
| 7657B  | 664 | 7940       | 656 | 861TRW    | 81  | 8005Z-K  | 673 | 8042EZ        | 685 |
| 7657N  | 664 | 7949       | 661 | 861TX     | 81  | 8006Z    | 673 | 8042EZ-K      | 685 |
| 7658CM | 662 | 7970       | 666 | 861TX/C   | 81  | 8006Z    | 673 | 8043          | 684 |
| 7659N  | 662 | 7971L      | 667 | 861XZN    | 81  | 8006Z-K  | 673 | 8043-K        | 684 |
| 7660B  | 653 | 7978L      | 667 | 862F      | 83  | 8007Z    | 674 | 8044          | 685 |
| 7660G  | 653 | 7979       | 667 | 862F/A7   | 83  | 8007Z-K  | 674 | 8048          | 677 |
| 7661B  | 657 | 7980L      | 668 | 862LP     | 82  | 8008N    | 674 | 8049          | 682 |
| 7661G  | 657 | 7980NC     | 668 | 862PE     | 82  | 8008N-K  | 674 | 8049A         | 683 |
| 7664G  | 664 | 7980RN     | 668 | 862PH     | 82  | 8008TZN  | 674 | 8049V         | 683 |
| 7664N  | 664 | 7981N      | 668 | 862PH/L   | 82  | 8009FD   | 677 | 8050 D        | 697 |
| 7665G  | 664 | 7982N      | 668 | 862PH-XL  | 82  | 8009FS   | 677 | 8051S         | 692 |
| 7665N  | 664 | 7984EG     | 668 | 862PZ     | 82  | 8009TZ   | 674 | 8051S-K       | 692 |
| 7669N  | 662 | 7984G      | 668 | 862TX     | 82  | 8009TZ-K | 674 | 8052 - 8055S  | 691 |
| 7670G  | 662 | 7985N      | 668 | 862TX/L   | 82  | 8009Z    | 674 | 8057R - 8057  | 691 |
| 7673NG | 661 | 7996N      | 667 | 862TX-XL  | 82  | 8009Z    | 674 | 8058R - 8058  | 690 |
| 7674NG | 663 |            |     | 862XP/A16 | 83  | 8009Z-K  | 674 | 8058R/PS      | 698 |
| 7750N  | 663 | <b>8</b>   |     | 866LP     | 83  | 8010TZ   | 675 | 8060R - 8060  | 690 |
| 7780QN | 663 | 80         | 15  | 866PE     | 83  | 8010Z    | 675 | 8060R/PS      | 698 |
| 7800G  | 668 | 80/S       | 15  | 866PH     | 83  | 8010Z-K  | 675 | 8061R - 8061F | 691 |
| 7815CM | 657 | 83         | 15  | 866PZ     | 83  | 8011TZ   | 675 | 8062          | 692 |
| 7818BL | 654 | 83/S       | 15  | 866RTX    | 83  | 8011Z    | 675 | 8063          | 691 |
| 7818CM | 654 | 83AS       | 16  | 866TX     | 83  | 8015     | 678 | 8063SL        | 691 |
| 7818G  | 654 | 83AS/S     | 16  | 867/...   | 84  | 8016     | 678 | 8064S         | 691 |
| 7818LN | 654 | 88         | 16  | 867/C20   | 84  | 8016     | 678 | 8065SC        | 692 |
| 7819G  | 654 | 88/S7      | 16  | 867/C38   | 84  | 8016FR   | 679 | 8068S         | 683 |
| 7830SN | 654 | 89BA       | 306 | 867/C52   | 85  | 8016-K   | 678 | 8074          | 695 |
| 7830ST | 655 | 89MQ       | 286 | 867PE     | 83  | 8016U2   | 679 | 8074          | 695 |
| 7831SN | 657 | 850MQ      | 287 | 867PE/L   | 83  | 8016UGK  | 679 | 8074A         | 695 |
| 7831ST | 657 | 851        | 78  | 867RIBE   | 84  | 8016U-K  | 679 | 8074G         | 695 |
| 7840BL | 655 | 851SR      | 78  | 867RIBE/L | 84  | 8018E    | 679 | 8080          | 695 |
| 7849BL | 660 | 852        | 79  | 867RTX    | 84  | 8018T    | 679 | 8080FM        | 695 |
| 7850G  | 655 | 855P       | 79  | 867RTX/L  | 84  | 8020     | 680 | 8082          | 695 |
| 7860B  | 655 | 855P       | 598 | 867TX     | 84  | 8020A    | 680 | 8083          | 696 |
| 7860G  | 655 | 860/55     | 79  | 867TX/L   | 84  | 8021A    | 680 | 8085R         | 690 |
| 7861B  | 658 | 860/58     | 79  | 867XZN    | 84  | 8025     | 681 | 8086          | 690 |
| 7861G  | 658 | 860/58K    | 598 | 867XZN/L  | 84  | 8025     | 681 | 8090F         | 710 |
| 7863G  | 658 | 860/C27    | 79  | 882       | 85  | 8025-K   | 681 | 8090R - 8090  | 690 |
| 7865B  | 659 | 860/C38P   | 80  | 882AN     | 85  | 8026A    | 682 | 8091          | 686 |
| 7865G  | 659 | 860LP      | 79  | 882M      | 85  | 8026A-K  | 682 | 8091SL        | 686 |
| 7867B  | 661 | 860MIX/A10 | 80  | 882M1     | 85  | 8026R    | 680 | 8092          | 686 |
| 7867G  | 661 | 860MIX/A31 | 80  | 882MSR    | 85  | 8026R-K  | 680 | 8092SL        | 687 |
| 7869G  | 660 | 860PE      | 79  | 882P      | 85  | 8028     | 682 | 8094          | 687 |
| 7880SC | 655 | 860PE/A10  | 80  | 892       | 85  | 8028-K   | 682 | 8094SL        | 687 |
| 7900B  | 656 | 860PH      | 79  | 895       | 85  | 8029R    | 680 | 8096          | 688 |
| 7900G  | 656 | 860PHZ/A10 | 79  | 897       | 85  | 8029R    | 681 | 8096SL        | 688 |
| 7900P  | 656 | 860PZ      | 79  | 897L      | 85  | 8029R-K  | 681 | 8097          | 688 |
| 7900V  | 656 | 860RTX     | 79  | 8001TZ    | 675 | 8031R    | 681 | 8097SL        | 689 |
| 7901G  | 658 | 860TX      | 79  | 8001TZ-K  | 675 | 8031R-K  | 681 | 8098          | 689 |
| 7903G  | 659 | 860TX/A10  | 80  | 8001Z     | 675 | 8032     | 681 | 8098SL        | 689 |
| 7903P  | 659 | 861/C61P   | 82  | 8001Z-K   | 675 | 8032-K   | 681 | 8100          | 690 |
| 7905G  | 659 | 861LP      | 80  | 8002ZD    | 676 | 8040EN   | 684 | 8105          | 672 |

|           |     |             |     |            |     |             |     |             |     |
|-----------|-----|-------------|-----|------------|-----|-------------|-----|-------------|-----|
| 8105-K    | 672 | 8180        | 710 | 8274       | 703 | 8889P3      | 559 | 96C/AS      | 19  |
| 8109      | 672 | 8181        | 710 | 8274       | 703 | 8889P4      | 559 | 96C/AS      | 596 |
| 8109-K    | 672 | 8181 6/S4   | 710 | 8274A      | 703 | 8889PD      | 560 | 96C-AS/SC9  | 19  |
| 8110      | 672 | 8181S       | 710 | 8274G      | 703 | 8889PS      | 560 | 96L         | 20  |
| 8114      | 696 | 8182        | 711 | 8276       | 703 | <b>9</b>    |     | 96L/SC12    | 20  |
| 8116      | 696 | 8182 8,5/S2 | 711 | 8276G      | 704 |             |     | 96L/SP8     | 20  |
| 8120      | 694 | 8182A       | 711 | 8278       | 704 | 90          | 16  | 96LBP       | 20  |
| 8120B     | 694 | 8182E       | 710 | 8279       | 706 | 90/B8N      | 16  | 96LBP/SC9   | 20  |
| 8120D     | 694 | 8182GD      | 711 | 8280       | 704 | 90/S        | 16  | 96LBP/SC9   | 597 |
| 8120DZC   | 694 | 8182H       | 711 | 8282S      | 705 | 90/SP       | 16  | 96LC        | 19  |
| 8121MZC   | 694 | 8182H/2     | 711 | 8284       | 705 | 90AS        | 16  | 96LC/SC12   | 20  |
| 8129      | 695 | 8182S       | 711 | 8285       | 705 | 90AS/S      | 16  | 96LC/SC8    | 20  |
| 8130      | 695 | 8182T       | 710 | 8286       | 705 | 90BA        | 306 | 96N         | 18  |
| 8134      | 692 | 8182TS      | 710 | 8287       | 705 | 90K         | 596 | 96N/B       | 19  |
| 8135      | 692 | 8183        | 711 | 8290       | 705 | 91          | 17  | 96N/G       | 19  |
| 8135/KLA1 | 698 | 8184        | 711 | 8293       | 706 | 91BA        | 306 | 96N/SC12    | 19  |
| 8135/KMO  | 698 | 8185        | 712 | 8297C      | 706 | 92          | 17  | 96N/SC9     | 19  |
| 8143      | 692 | 8186        | 712 | 8297F      | 706 | 92BA        | 306 | 96N/ST      | 19  |
| 8143/RKCI | 698 | 8187        | 712 | 8302Z      | 677 | 93          | 17  | 96N/ST6K    | 596 |
| 8143/RKL  | 698 | 8188/K8     | 713 | 8302Z      | 677 | 93BA        | 306 | 96T         | 21  |
| 8143/RPC  | 698 | 8188C       | 712 | 8303Z      | 677 | 93C         | 17  | 96T/AS      | 21  |
| 8143/RPF  | 698 | 8188CG/25   | 712 | 8303Z      | 677 | 93K         | 596 | 96T/S11     | 21  |
| 8146      | 693 | 8188CU/25   | 713 | 8317DZ     | 696 | 94          | 17  | 96T/S6      | 21  |
| 8146/RK   | 698 | 8188F       | 713 | 8317SZ     | 696 | 94/S        | 17  | 96T/SP      | 21  |
| 8146/RKCI | 699 | 8188F35     | 713 | 8381SL     | 696 | 94K         | 596 | 96T/SPV     | 561 |
| 8146/RKFC | 698 | 8188VFG2    | 713 | 8381SP     | 696 | 95          | 17  | 96TAS/S     | 21  |
| 8146/RKL  | 698 | 8189        | 713 | 8381SX     | 706 | 95/S        | 17  | 96TBP       | 22  |
| 8146/RPC  | 698 | 8189A       | 713 | 8383C      | 697 | 95BA        | 306 | 96TBP/S6    | 22  |
| 8146C     | 693 | 8189PA      | 713 | 8383P      | 697 | 95FTX       | 17  | 96TK        | 597 |
| 8147C     | 693 | 8190        | 712 | 8515CH     | 697 | 95FTX/S     | 17  | 97BRTL/SC8  | 23  |
| 8147P     | 693 | 8190B       | 712 | 8515V      | 697 | 96          | 18  | 97BTX       | 22  |
| 8147S     | 693 | 8201T       | 701 | 8515Z      | 697 | 96/B        | 18  | 97BTX/B     | 22  |
| 8148      | 694 | 8205        | 700 | 8531       | 697 | 96/BG7      | 18  | 97BTX/SC8   | 22  |
| 8148/RA   | 699 | 8205        | 700 | 8532       | 697 | 96/BGS7     | 18  | 97BTX-C     | 22  |
| 8148/RKCL | 699 | 8206        | 700 | 8535       | 697 | 96/SC12     | 18  | 97BTX-C/SC8 | 22  |
| 8148/RKCM | 699 | 8207        | 700 | 8600 R/11  | 622 | 96/SC9      | 18  | 97BTL       | 23  |
| 8148/RKG  | 699 | 8209        | 700 | 8600 R/113 | 623 | 96/ST       | 18  | 97BTL/SC8   | 23  |
| 8148/RKS  | 699 | 8210        | 700 | 8600 R/114 | 623 | 96/ST6K     | 596 | 97RTX       | 23  |
| 8148/RP   | 699 | 8210F       | 701 | 8600 R/12  | 622 | 96AS        | 19  | 97RTX/B     | 23  |
| 8148F     | 694 | 8210FTP     | 701 | 8600 R/13  | 623 | 96AS/B      | 19  | 97RTX/SC8   | 23  |
| 8149      | 699 | 8216        | 701 | 8600 R/225 | 623 | 96AS/BG7    | 19  | 97TTX       | 23  |
| 8149CM    | 699 | 8216        | 701 | 8600 R/412 | 623 | 96AS/SC9    | 19  | 97TTX/S     | 23  |
| 8149CM/RA | 699 | 8216-K      | 701 | 8600 R/511 | 623 | 96AS/T      | 19  | 97TTX/SP    | 23  |
| 8150      | 706 | 8220        | 702 | 8600 R/601 | 623 | 96BA        | 306 | 97TX        | 22  |
| 8153      | 707 | 8225        | 702 | 8600 R/611 | 623 | 96BA/BP     | 306 | 97TX/B      | 22  |
| 8156      | 707 | 8225        | 702 | 8702N      | 677 | 96BAF-AS    | 307 | 97TX/BG8    | 22  |
| 8157      | 707 | 8227        | 702 | 8702Z      | 677 | 96BP        | 20  | 97TX/G      | 22  |
| 8158      | 707 | 8228        | 702 | 8702ZC     | 677 | 96BP/AS     | 21  | 97TX/SC8    | 22  |
| 8159      | 707 | 8240        | 702 | 8709N      | 678 | 96BP/ASB    | 21  | 97TX/ST     | 22  |
| 8160      | 707 | 8240F       | 702 | 8709Z      | 678 | 96BP/AS-SC9 | 21  | 98XZN       | 23  |
| 8161      | 708 | 8242        | 703 | 8709ZC     | 678 | 96BP/SC9    | 20  | 98XZN/B     | 23  |
| 8166      | 710 | 8242F       | 703 | 8889C1     | 559 | 96BPA       | 21  | 99          | 23  |
| 8170      | 708 | 8248        | 701 | 8889C2     | 559 | 96BPA/SC9   | 21  | 99 VN/...   | 24  |
| 8173      | 708 | 8249        | 701 | 8889C3     | 559 | 96BPA/SC9   | 596 | 99BA        | 307 |
| 8176      | 708 | 8249G       | 701 | 8889C6     | 560 | 96BPC       | 20  | 99SQ        | 24  |
| 8177      | 708 | 8250        | 704 | 8889CD     | 560 | 96BPC/SC9   | 20  | 99ST        | 24  |
| 8178      | 708 | 8264        | 704 | 8889CS     | 560 | 96BPC/SC9   | 596 | 900         | 86  |
| 8179A     | 709 | 8267        | 704 | 8889I4     | 559 | 96BP-CL     | 20  | 900/...     | 89  |
| 8179B     | 709 | 8272        | 705 | 8889P1     | 559 | 96BP-CL/SC9 | 20  | 900/16      | 88  |
| 8179M     | 709 | 8273        | 705 | 8889P2     | 559 | 96BP-CL/SC9 | 596 | 900/20LK    | 598 |

# INDEX ALPHANUMÉRIQUE

|               |     |                   |     |               |     |               |     |                     |     |
|---------------|-----|-------------------|-----|---------------|-----|---------------|-----|---------------------|-----|
| 900/25        | 89  | 900PE/AS          | 88  | 910BL/SB      | 94  | 920/55        | 104 | 920ES/SB            | 103 |
| 900/25K       | 599 | 900PH             | 88  | 910BP         | 96  | 920/55K       | 599 | 920ES/XL-SB         | 103 |
| 900/32        | 89  | 900PH/SB4         | 88  | 910BP/SB6L    | 96  | 920/55LC      | 105 | 920FTX              | 101 |
| 900/35A       | 89  | 900PT             | 88  | 910CF         | 96  | 920/55Q       | 104 | 920FTX/C            | 101 |
| 900/40        | 89  | 900PZ             | 88  | 910CF/SB      | 96  | 920/55X       | 105 | 920FTX/L            | 101 |
| 900/42        | 89  | 900T/44           | 89  | 910FTX        | 95  | 920/56A       | 105 | 920FTX/LSB          | 101 |
| 900/55        | 89  | 900TX             | 88  | 910FTX/L      | 95  | 920/58        | 105 | 920FTX/SB           | 101 |
| 900/55K       | 599 | 900TX/SB          | 88  | 910FTX/LSB    | 95  | 920/58K       | 599 | 920LH/SB7           | 101 |
| 900/55Z       | 90  | 900U              | 87  | 910FTX/SB     | 95  | 920/C37       | 107 | 920LP               | 101 |
| 900/55ZK      | 599 | 900U/C12M         | 92  | 910FTX/XL     | 95  | 920/R50       | 111 | 920M/35             | 104 |
| 900/58        | 90  | 900U/SB           | 87  | 910FTX-XL/C10 | 95  | 920/R55       | 111 | 920M/35L            | 104 |
| 900/58K       | 599 | 902A/C22          | 93  | 910LP         | 95  | 920/R55LC     | 112 | 920M/55             | 105 |
| 900/C11       | 90  | 902R/C6           | 93  | 910M/35       | 97  | 920/R55Q      | 111 | 920M/56             | 105 |
| 900/C11HR     | 93  | 910/15            | 96  | 910M/35L_WARN | 104 | 920/R55X      | 112 | 920M/R55            | 111 |
| 900/C11Z      | 91  | 910/16            | 97  | 910M/55       | 97  | 920A          | 99  | 920MC               | 100 |
| 900/C12MR     | 91  | 910/20 - 910/21 - | 97  | 910M/56       | 98  | 920A/AS       | 100 | 920MC/C14           | 106 |
| 900/C12MZ     | 91  | 910/22            |     | 910M/R55      | 111 | 920A/C11      | 105 | 920ME               | 102 |
| 900/C13-5     | 91  | 910/21K           | 599 | 910ME         | 96  | 920A/C12      | 105 | 920ME/C             | 102 |
| 900/C13-8     | 91  | 910/25            | 97  | 910ME/SB      | 96  | 920A/C12X     | 105 | 920ME/SB            | 102 |
| 900/C24       | 92  | 910/25K           | 599 | 910MQ/21      | 287 | 920A/C17HR    | 108 | 920MQ/21            | 288 |
| 900/C39N      | 90  | 910/36A           | 97  | 910MQ/22      | 287 | 920A/C17M     | 107 | 920MQ/22            | 288 |
| 900/C39U      | 90  | 910/40            | 97  | 910MQ/55      | 287 | 920A/C17MR    | 107 | 920MQ/55A           | 288 |
| 900/R55       | 111 | 910/42            | 97  | 910MQ/B       | 287 | 920A/C20      | 106 | 920MQ/A             | 288 |
| 900/R55-Z     | 111 | 910/46            | 97  | 910MQ/C16     | 287 | 920A/C20Q     | 106 | 920MQ/C16           | 288 |
| 900/SB        | 86  | 910/55            | 97  | 910MQ/PE      | 287 | 920A/C20X     | 106 | 920MQ/PE            | 288 |
| 900AN         | 89  | 910/55K           | 599 | 910MQ/PT      | 287 | 920A/C21      | 106 | 920MQ/T             | 288 |
| 900AS         | 87  | 910/55Q           | 97  | 910MQ/T       | 287 | 920A/C21X     | 106 | 920PE               | 102 |
| 900AS/C10     | 93  | 910/58            | 98  | 910MQ/TX      | 287 | 920A/C33      | 107 | 920PE/AS            | 102 |
| 900AS/C17-MBM | 93  | 910/58K           | 599 | 910MQ/XZN     | 287 | 920A/SB13     | 99  | 920PE/C             | 102 |
| 900AS/L       | 87  | 910/R55           | 111 | 910PE         | 96  | 920A/SB8      | 99  | 920PE/SB            | 102 |
| 900AS/MB      | 87  | 910/R55Q          | 111 | 910PE/AS      | 96  | 920A-AS/SB11  | 100 | 920PE-AS/SB6        | 102 |
| 900AS/MB-C17  | 93  | 910/R55X          | 111 | 910PE/SB      | 96  | 920AK         | 599 | 920PH               | 101 |
| 900AS/MBL     | 87  | 910A              | 93  | 910PH         | 95  | 920AL         | 100 | 920PH/SB4           | 101 |
| 900AS/SB11    | 87  | 910A/AS           | 94  | 910PH/SB4     | 95  | 920AL/SB11    | 100 | 920RTX              | 103 |
| 900BG/30      | 89  | 910A/C10          | 98  | 910PT         | 96  | 920AN         | 103 | 920RTX/SB           | 103 |
| 900BG/30C     | 89  | 910A/C16          | 98  | 910PT/SB      | 96  | 920AS         | 100 | 920TX               | 102 |
| 900BG/30K     | 599 | 910A/C16HR        | 99  | 910TX         | 96  | 920AS/C10     | 108 | 920TX/C             | 102 |
| 900FL         | 89  | 910A/C16Q         | 98  | 910TX/SB      | 96  | 920AS/C15     | 108 | 920TX/C17           | 108 |
| 900FTX        | 87  | 910A/C17          | 98  | 910XZN        | 96  | 920AS/C17X    | 108 | 920TX/L-SB4         | 102 |
| 900FTX/SB9    | 87  | 910A/C29          | 99  | 911BA         | 307 | 920AS/L       | 101 | 920TX/SB            | 102 |
| 900K          | 598 | 910A/SB           | 93  | 911BA/16      | 307 | 920AS/MBM-C21 | 108 | 920U                | 101 |
| 900L          | 86  | 910A-AS/SB13      | 94  | 911BA/20      | 307 | 920AS/SB11    | 100 | 920U/C17M           | 109 |
| 900L/SB       | 86  | 910AK             | 599 | 911BA/55      | 307 | 920ASL/SB11   | 101 | 920U/SB13           | 101 |
| 900LP         | 87  | 910AL             | 94  | 914MQ/A       | 288 | 920B          | 100 | 920U/SB4            | 101 |
| 900M/35       | 89  | 910AL/SB14        | 94  | 914MQ-A/S4    | 288 | 920B/C11      | 105 | 920XZN              | 103 |
| 900M/55       | 90  | 910AN             | 97  | 920/15        | 103 | 920B/C12      | 106 | 920XZN/LS           | 103 |
| 900M/R55      | 111 | 910AS             | 94  | 920/16        | 103 | 920B/C12X     | 106 | 920XZN/SB12         | 103 |
| 900MB         | 86  | 910AS/C13         | 99  | 920/20÷920/23 | 103 | 920B/C20      | 106 | 920XZN/SB7          | 103 |
| 900MB/C19     | 91  | 910AS/L           | 95  | 920/21K       | 599 | 920B/C20X     | 106 | 921BA               | 308 |
| 900MB/C28     | 92  | 910AS/MBM-C18     | 99  | 920/25        | 104 | 920B/C21      | 106 | 921BA/15            | 308 |
| 900MB/L       | 87  | 910AS/SB13        | 94  | 920/25K       | 599 | 920B/C21X     | 107 | 921BA/16            | 308 |
| 900MB/SB      | 86  | 910AS/SN          | 95  | 920/35A       | 104 | 920B/C30Q     | 107 | 921BA/21 - 921BA/22 | 308 |
| 900MC         | 86  | 910ASL/SB12       | 95  | 920/36A       | 104 | 920B/C33      | 107 | 921BA/25            | 308 |
| 900MC/C24     | 92  | 910B              | 94  | 920/38        | 104 | 920B/SB13     | 100 | 921BA/42            | 308 |
| 900MC/C32     | 92  | 910B/C10          | 98  | 920/40        | 104 | 920B/SB8      | 100 | 921BA/50            | 308 |
| 900MC/LP      | 87  | 910B/C16          | 98  | 920/42        | 104 | 920BL         | 100 | 921BA/R50           | 308 |
| 900MC/PH      | 88  | 910B/C16Q         | 98  | 920/44        | 104 | 920BL/SB11    | 100 | 921BA-AS            | 308 |
| 900MC/TX      | 88  | 910B/C29          | 99  | 920/46        | 104 | 920BP         | 102 | 926BA               | 308 |
| 900ME         | 88  | 910B/SB           | 94  | 920/50        | 104 | 920BP/SB      | 102 | 926BA/15            | 308 |
| 900ME/SB8     | 88  | 910B/SN           | 94  | 920/50F       | 104 | 920ES         | 103 | 926BA/22            | 308 |
|               |     | 910BL             | 94  |               |     |               |     |                     |     |

# INDEX ALPHANUMÉRIQUE

|                          |     |                 |     |             |     |          |     |             |     |
|--------------------------|-----|-----------------|-----|-------------|-----|----------|-----|-------------|-----|
| 926BA/42                 | 308 | 944BX/S         | 114 | 960RPI      | 122 | 993G     | 126 | 9548KB      | 721 |
| 926BA/50                 | 309 | 949             | 114 | 960SL       | 119 | 993MQ    | 289 | 9548KB 20   | 721 |
| 926BA/R50                | 309 | 949/S6          | 114 | 960SN       | 119 | 993PL    | 126 | 9548KB 24   | 721 |
| 928.../C12               | 110 | 950             | 114 | 960T/A      | 120 | 994      | 126 | 9549ABW     | 723 |
| 928/15                   | 109 | 950/S           | 114 | 960T/B      | 120 | 994MQ    | 289 | 9549BP      | 723 |
| 928/16                   | 109 | 951             | 115 | 960T/C      | 120 | 994PL    | 126 | 9549BRW     | 724 |
| 928/20 - 928/21 - 928/22 | 109 | 951/S           | 115 | 960T/C11    | 120 | 994TF    | 126 | 9549C       | 724 |
|                          |     | 951/SP          | 115 | 960T/F      | 120 | 996      | 126 | 9549CR      | 723 |
| 928/25                   | 109 | 951AS           | 115 | 960T/G      | 120 | 998      | 126 | 9549MPC     | 723 |
| 928/36A                  | 110 | 951AS/S         | 115 | 960T/H      | 120 | 999      | 126 | 9549SBW     | 723 |
| 928/42                   | 110 | 951BA           | 309 | 960UC       | 121 | 999/B6N  | 127 | 9557J 2.0   | 717 |
| 928/55                   | 110 | 951GP           | 115 | 960VTC      | 122 | 999A     | 126 | 9557N       | 717 |
| 928/R55                  | 112 | 951GP/S6        | 115 | 960YP       | 121 | 999B     | 126 | 9559        | 722 |
| 928/R55X                 | 112 | 951K            | 600 | 961BA       | 309 | 999C     | 126 | 9559/30MT   | 722 |
| 928A                     | 109 | 951MQ           | 288 | 961P6       | 122 | 999D     | 127 | 9561V       | 722 |
| 928AS                    | 109 | 951TX           | 116 | 961P6/S     | 122 | 999E     | 127 | 9561V 2,5   | 722 |
| 928AS/C12                | 110 | 951TX/S         | 116 | 962         | 122 | 999G     | 127 | 9561VV      | 722 |
| 928B                     | 109 | 952             | 116 | 962C        | 122 | 9500TL   | 715 | 9561VV 2,5  | 722 |
| 928B/C12                 | 110 | 952/D7          | 116 | 962M        | 123 | 9501TL   | 715 | 9562P12     | 726 |
| 928ME                    | 109 | 952/S           | 116 | 962P        | 123 | 9501TLD  | 715 | 9562P2      | 726 |
| 929                      | 110 | 952AS           | 117 | 963         | 123 | 9502TL   | 716 | 9562T1      | 276 |
| 929/15                   | 110 | 952FTX          | 117 | 963BA       | 309 | 9503TL   | 716 | 9562T2      | 409 |
| 929/21 - 929/22          | 110 | 952FTX/S        | 117 | 964         | 123 | 9504TL   | 716 | 9562T3      | 276 |
| 929/42                   | 110 | 952L            | 117 | 964BA       | 309 | 9505TL   | 716 | 9562TB      | 670 |
| 929/55                   | 110 | 953             | 117 | 964BA/L     | 309 | 9510W    | 716 | 9563G       | 723 |
| 929/55PR                 | 111 | 953/S           | 117 | 965         | 123 | 9520P    | 718 | 9563U       | 723 |
| 929/C8                   | 111 | 953TX           | 117 | 965/S       | 123 | 9521     | 718 | 9565K       | 723 |
| 929/R55                  | 112 | 953TX/S         | 117 | 965BA       | 309 | 9521OB   | 719 | 9565S       | 670 |
| 930                      | 112 | 955             | 118 | 966/C3      | 123 | 9522A    | 724 | 9565T       | 723 |
| 930/C                    | 112 | 956C            | 118 | 966BA       | 309 | 9523A    | 724 | 9569MS      | 725 |
| 930/S                    | 112 | 956E            | 118 | 966BA/V     | 309 | 9523T    | 721 | 9569MS-2    | 725 |
| 932                      | 112 | 956F            | 118 | 969/C5      | 123 | 9524SC   | 721 | 9569P       | 725 |
| 932/S                    | 112 | 956L            | 118 | 969B        | 123 | 9525CM   | 718 | 9569S       | 725 |
| 933                      | 112 | 957             | 118 | 970B        | 123 | 9525TR   | 718 | 9572LB      | 716 |
| 933/S                    | 112 | 959             | 119 | 970IVECO    | 123 | 9525WB   | 718 | 9574B       | 718 |
| 935                      | 113 | 959R            | 119 | 971/C8      | 124 | 9526F    | 719 | 9574O       | 718 |
| 935/S                    | 113 | 960             | 119 | 972/C10     | 124 | 9526P    | 724 | 9577R       | 722 |
| 935K                     | 599 | 960/22EP        | 120 | 972/C4BMW   | 124 | 9526RMN  | 724 | 9579C       | 722 |
| 937                      | 113 | 960/C6          | 120 | 973         | 124 | 9527 6T  | 724 | 9580S       | 717 |
| 937/S                    | 113 | 960/D           | 120 | 978 - 979   | 124 | 9528B    | 721 | 9586K       | 724 |
| 937BA                    | 309 | 960A            | 119 | 982         | 124 | 9534BO   | 716 | 9587 13x21  | 725 |
| 937K                     | 599 | 960AD/TP2       | 175 | 983 PM/R-DA | 124 | 9534WO   | 716 | 9587 9x14   | 725 |
| 940                      | 113 | 960AVE          | 121 | 983PM       | 124 | 9537TL   | 716 | 9588/10PI   | 725 |
| 941                      | 113 | 960BC/C5        | 119 | 984         | 124 | 9539CB   | 720 | 9588M       | 725 |
| 941/S                    | 113 | 960EPC/L        | 121 | 985/B7      | 124 | 9541BIKE | 718 | 9588S/10... | 725 |
| 942BX                    | 113 | 960E-PI/P       | 121 | 985F        | 125 | 9541F    | 718 | 9589A/36    | 726 |
| 942BX/DG                 | 611 | 960ER           | 119 | 985M        | 125 | 9541PC   | 718 | 9589B/36    | 726 |
| 942BX/S                  | 113 | 960F            | 119 | 986 48      | 125 | 9541S    | 718 | 9590B       | 722 |
| 943BX                    | 114 | 960G            | 119 | 986 78      | 125 | 9542AL   | 721 | 9592B/C50   | 724 |
| 943BX/D                  | 114 | 960H/C4         | 119 | 986PT       | 125 | 9542AT   | 720 | 9592B/P     | 724 |
| 943BX/DG                 | 611 | 960KC-M8/M9/M10 | 121 | 987         | 125 | 9542C    | 720 | 9592M/50    | 724 |
| 943BX/S                  | 114 | 960KPC          | 121 | 987AR       | 125 | 9542G    | 720 | 9592MB      | 724 |
| 943BXK                   | 600 | 960L            | 119 | 987P        | 125 | 9542GW   | 720 | 9593A       | 717 |
| 943FL                    | 114 | 960M            | 119 | 988/K4      | 125 | 9542M    | 720 | 9593M       | 717 |
| 943FL/S                  | 114 | 960P            | 121 | 989         | 125 | 9542S    | 720 | 9593S       | 717 |
| 943MQ                    | 288 | 960PI           | 121 | 989A        | 125 | 9543C    | 721 | 9593SB      | 717 |
| 943MQ/BG                 | 611 | 960PI/C19       | 122 | 989B        | 125 | 9544C    | 717 | 9593W       | 717 |
| 943MQ/S                  | 288 | 960PI/K36       | 122 | 990         | 126 | 9547     | 724 | 9594        | 724 |
| 944BX                    | 114 | 960PI/S         | 122 | 991         | 126 | 9547T    | 721 | 9595C       | 725 |
| 944BX/D                  | 114 | 960PMC          | 122 | 992         | 126 | 9547WSK  | 721 | 9595T       | 725 |
| 944BX/DG                 | 611 |                 |     | 993         | 126 | 9548G    | 722 |             |     |

# INDEX ALPHANUMÉRIQUE

|                     |     |                 |     |               |     |              |     |                     |     |
|---------------------|-----|-----------------|-----|---------------|-----|--------------|-----|---------------------|-----|
| 9596                | 725 | C39/7           | 391 | C45PRO PM     | 472 | C55P/2MDX-SX | 427 | CB/2                | 561 |
| 9597P               | 721 | C39/8           | 392 | C45PRO PML    | 473 | C55P/MCD     | 427 | CB52                | 400 |
| 9597TRIOWAY         | 719 | C39MD           | 394 | C45PRO RD/X   | 467 | C55PB/3      | 413 | CD23S               | 369 |
| 9598WHP-N           | 719 | C39SM           | 394 | C45PRO SL     | 470 | C55PB-PRO/7  | 414 | CP                  | 477 |
| 9598W-N             | 719 | C39T            | 392 | C45PRO SS     | 470 | C55PB-PRO/8  | 414 | CP15 - 2115         | 361 |
| 9599CB-N2           | 719 | C41H            | 395 | C45PRO T3     | 469 | C55PFA-0,8   | 429 | CP15L - 2115        | 361 |
| 9599CB-WN           | 719 | C41H/CE         | 395 | C45PRO TC     | 469 | C55PFA-1,0   | 427 | CP17 - CP17L - 2117 | 362 |
| 9881U               | 261 | C41S            | 395 | C45PRO W      | 457 | C55PM        | 427 | CP51                | 400 |
| 9882R               | 261 | C42H            | 396 | C45PRO X      | 456 | C55PM/M0,8   | 429 | CPMB/3C             | 476 |
| 9899 CV/A           | 111 | C45PRO A1/R600  | 473 | C45PW/1-0,7MT | 463 | C55PRO B/2   | 415 | CPMB/5C             | 477 |
| 9899 CV/B           | 111 | C45PRO A1/RB600 | 474 | C45PW/2-1,3MT | 464 | C55PRO B/2,8 | 416 | CX49-G              | 397 |
| 9899 CV/C           | 111 | C45PRO A2/R915  | 474 | C45PW/3-2,0MT | 464 | C55PRO B-D4  | 417 | <b>G,K</b>          |     |
| <b>C</b>            |     | C45PRO ACT      | 469 | C45PX/1-0,7MT | 463 | C55PS        | 430 |                     |     |
| C04TSS-7            | 380 | C45PRO AS1      | 473 | C45PX/2-1,3MT | 464 | C55PSE       | 430 | GM                  | 560 |
| C3                  | 358 | C45PRO AS2      | 474 | C45PX/3-2,0MT | 464 | C55PT0,8x0,6 | 429 | KIT 6VC/3C          | 476 |
| C4 - 2104           | 358 | C45PRO AW       | 458 | C45STR        | 474 | C55PT1,0x0,6 | 428 | KIT 10VC/5C         | 477 |
| C5 - 2105           | 358 | C45PRO AX       | 458 | C48M          | 398 | C55PTE-0,8   | 429 | KIT/GPS             | 560 |
| C5S                 | 358 | C45PRO BPW-1,3  | 461 | C48P          | 398 | C55PTE-1,0   | 428 | <b>M</b>            |     |
| C6T - 2106          | 358 | C45PRO BPW-2,0  | 461 | C51           | 399 | C55RB        | 420 |                     |     |
| C7 - 2107           | 358 | C45PRO BPX-1,3  | 461 | C54S          | 402 | C55STR       | 435 | M01                 | 533 |
| C7AT                | 359 | C45PRO BPX-2,0  | 460 | C55           | 412 | C55T3        | 426 | M02                 | 533 |
| C8 - 2108           | 359 | C45PRO BW       | 459 | C55 A1/RB42   | 433 | C56          | 406 | M05                 | 533 |
| C8B                 | 359 | C45PRO BX       | 458 | C55/1PF       | 429 | C56B         | 406 | M06                 | 533 |
| C9 - 2109           | 359 | C45PRO C5       | 464 | C55/2PM       | 428 | C56M         | 407 | M13                 | 533 |
| C9/RT               | 359 | C45PRO C7       | 465 | C55/PF        | 427 | C56P O       | 401 | M25                 | 533 |
| C9DA                | 359 | C45PRO CAI/W    | 472 | C55/PL-1,024  | 420 | C56PL O      | 401 | M30                 | 533 |
| C9MT                | 360 | C45PRO CAI/X    | 472 | C55A1         | 433 | C56W         | 406 | M31                 | 534 |
| C9PT                | 321 | C45PRO CORNER/W | 472 | C55A1/R42     | 433 | C57SA        | 403 | M33                 | 534 |
| C10 - 2110          | 360 | C45PRO CORNER/X | 471 | C55A2         | 434 | C57SB        | 404 | M38                 | 534 |
| C10S - 2110S        | 360 | C45PRO CPF      | 463 | C55A2/R70     | 434 | C57SC        | 404 | M39                 | 534 |
| C11 - 2111          | 360 | C45PRO CW       | 460 | C55AB         | 413 | C57SD        | 403 | M40                 | 534 |
| C12 - 2112          | 361 | C45PRO CX       | 460 | C55AC         | 431 | C57SP        | 405 | M44                 | 534 |
| C13                 | 361 | C45PRO DW       | 455 | C55AE         | 430 | C58B         | 407 | M45                 | 534 |
| C14                 | 361 | C45PRO DX       | 454 | C55AT1        | 435 | C58M         | 407 | M46                 | 534 |
| C16 - 2116          | 362 | C45PRO EW       | 459 | C55AT2        | 435 | C58P         | 405 | M49                 | 534 |
| C18 - 2118          | 362 | C45PRO EX       | 459 | C55B PT/2     | 420 | C59A         | 408 | M50                 | 534 |
| C19-2119-C19L-2119L | 362 | C45PRO FW       | 455 | C55B PT/2,8   | 420 | C59B         | 408 | M52                 | 535 |
| C20 - C20L - 2120   | 362 | C45PRO FX       | 455 | C55B/1        | 432 | C59C         | 409 | M53                 | 535 |
| C20TSS              | 363 | C45PRO GW       | 456 | C55B/2        | 415 | C62M/WW      | 669 | M55                 | 535 |
| C22B                | 363 | C45PRO GX       | 456 | C55B/2,8      | 416 | C64/1        | 669 | M60                 | 535 |
| C22P                | 363 | C45PRO HW       | 457 | C55B/G        | 418 | C64CW        | 670 | M62                 | 535 |
| C22W                | 363 | C45PRO HX       | 457 | C55B/GAA      | 418 | C64G/1       | 670 | M63                 | 535 |
| C25                 | 380 | C45PRO M3A      | 468 | C55B/GAE      | 419 | C68          | 615 | M65                 | 535 |
| C27S                | 381 | C45PRO M4       | 465 | C55B/GDP      | 418 | C68 G        | 615 | M67                 | 535 |
| C30M                | 383 | C45PRO M5       | 465 | C55B/GDS      | 418 | C68N         | 615 | M69                 | 535 |
| C35/6GM             | 384 | C45PRO M7       | 466 | C55B/GE       | 419 | C88 R/1      | 615 | M75                 | 535 |
| C35/7GM             | 385 | C45PRO M7A/W    | 462 | C55B/VS       | 420 | C88NR/1      | 615 | M78                 | 536 |
| C35/8GM             | 385 | C45PRO M7A/X    | 462 | C55B-D4       | 417 | C88SE        | 615 | M79                 | 536 |
| C35/9GM             | 385 | C45PRO M8       | 466 | C55C7         | 421 | C88VE        | 615 | M82                 | 536 |
| C37/6               | 387 | C45PRO MA       | 467 | C55C8         | 422 | C99          | 364 | M83                 | 536 |
| C37/7               | 386 | C45PRO MAL      | 467 | C55CS         | 424 | C99C-V3      | 367 | M85                 | 536 |
| C37/8               | 387 | C45PRO MAT      | 468 | C55KAI        | 431 | C99P         | 367 | M86                 | 536 |
| C37A/7              | 387 | C45PRO ML       | 468 | C55KAS        | 431 | C99P12-V0    | 365 | M91                 | 536 |
| C38                 | 389 | C45PRO MP       | 471 | C55M2         | 422 | C99PC        | 367 | M92                 | 536 |
| C38C                | 390 | C45PRO MS       | 466 | C55M4         | 423 | C99PP        | 367 | M94                 | 536 |
| C38L                | 389 | C45PRO MWS/W    | 463 | C55M7         | 423 | C99V0        | 364 | M96                 | 536 |
| C38L A              | 389 | C45PRO MWS/X    | 462 | C55M8         | 424 | C99V0-P12    | 365 | M100                | 537 |
| C38T                | 390 | C45PRO PAS      | 470 | C55MA         | 425 | C99V1        | 365 | M105                | 537 |
| C39/6               | 392 | C45PRO PF       | 470 | C55MDO        | 425 | C99V2        | 366 | M108                | 537 |
|                     |     | C45PRO PFE      | 471 | C55MP         | 431 | C99V3/2C     | 366 | M110                | 537 |
|                     |     |                 |     | C55MS         | 426 | CA49-G       | 397 | M111                | 537 |
|                     |     |                 |     |               |     |              |     | M112                | 537 |



# INDEX ALPHANUMÉRIQUE

|      |     |               |     |                 |     |      |      |           |        |
|------|-----|---------------|-----|-----------------|-----|------|------|-----------|--------|
| M115 | 537 | MB58          | 545 | RSC50 CS        | 447 | T34  | 550  | T177      | 555    |
| M120 | 538 | MB59          | 545 | RSC50 D         | 440 | T40  | 550  | T180      | 555    |
| M121 | 538 | MB63          | 546 | RSC50 E         | 440 | T41  | 550  | T183      | 555    |
| M125 | 538 | MB64          | 546 | RSC50 F         | 440 | T45  | 550  | T198      | 555    |
| M126 | 538 | MB65          | 545 | RSC50 G         | 439 | T46  | 550  | T199      | 555    |
| M127 | 538 | MC10          | 543 | RSC50 H         | 439 | T48  | 550  | T201      | 555    |
| M128 | 538 | MC12          | 543 | RSC50 I         | 438 | T50  | 550  | T202      | 555    |
| M129 | 538 | MC20          | 543 | RSC50 KAI       | 451 | T52  | 550  | T204      | 555    |
| M133 | 538 | MC21          | 543 | RSC50 KPF       | 449 | T55  | 550  | T205      | 556    |
| M134 | 538 | MM11          | 546 | RSC50 L         | 438 | T59  | 550  | T206      | 556    |
| M135 | 539 | MM26          | 546 | RSC50 M10       | 445 | T63  | 550  | T207      | 556    |
| M136 | 539 | MM30          | 546 | RSC50 M4        | 444 | T64  | 551  | T208      | 556    |
| M137 | 539 | MM60          | 546 | RSC50 M5        | 444 | T65  | 551  | T209      | 556    |
| M145 | 539 | MM63          | 546 | RSC50 M7        | 445 | T68  | 551  | T211      | 556    |
| M153 | 539 | MM100         | 547 | RSC50 M8        | 445 | T73  | 551  | T213      | 556    |
| M161 | 539 | MM105         | 547 | RSC50 MA        | 447 | T75  | 551  | T216      | 556    |
| M162 | 539 | MM129         | 547 | RSC50 MDO       | 448 | T76  | 551  | T221      | 556    |
| M166 | 539 | MM210         | 547 | RSC50 ML        | 447 | T77  | 551  | T226      | 556    |
| M170 | 539 | MM230         | 548 | RSC50 MS-2AVV   | 446 | T80  | 551  | T227      | 556    |
| M172 | 539 | MM400         | 548 | RSC50 MS-2C     | 446 | T81  | 551  | T228      | 556    |
| M174 | 540 | MM401         | 548 | RSC50 MS-AVV    | 446 | T82  | 551  | T231      | 557    |
| M180 | 540 | <b>P</b>      |     | RSC50 MTP       | 450 | T83  | 551  | T233      | 557    |
| M195 | 540 |               |     | RSC50 P/1-0,7MT | 442 | T85  | 552  | T234      | 557    |
| M201 | 540 | PM 1/2-Q5     | 72  | RSC50 P/2-1,5MT | 442 | T91  | 552  | T236      | 557    |
| M204 | 540 | PM/5C         | 477 | RSC50 P/2MDX-SX | 450 | T92  | 552  | T239      | 557    |
| M208 | 540 | PM/6C         | 477 | RSC50 P/3-2,2MT | 442 | T99  | 552  | T241      | 557    |
| M209 | 540 | PV            | 405 | RSC50 PFI       | 449 | T100 | 552  | T259      | 557    |
| M213 | 540 | <b>R</b>      |     | RSC50 PFS       | 449 | T101 | 552  | T264      | 557    |
| M214 | 540 |               |     | RSC50 PM        | 450 | T102 | 552  | T270      | 557    |
| M216 | 540 | RSC22         | 368 | RSC50 PS        | 451 | T103 | 552  | T273      | 557    |
| M217 | 540 | RSC23         | 369 | RSC50 RB        | 443 | T105 | 552  | T279      | 558    |
| M218 | 541 | RSC23C        | 369 | RSC50 T3        | 448 | T106 | 552  | T281      | 557    |
| M219 | 541 | RSC23T        | 370 | RSC51           | 399 | T111 | 552  | T284      | 558    |
| M222 | 541 | RSC24/5       | 372 | <b>S</b>        |     | T112 | 553  | T291      | 558    |
| M226 | 541 | RSC24/6       | 372 |                 |     |      | T113 | 553       | T294   |
| M227 | 541 | RSC24/7       | 371 | S42/17          | 561 | T122 | 553  | T297      | 558    |
| M230 | 541 | RSC24/8       | 372 | S55/12          | 560 | T123 | 553  | TSP       | 560    |
| M231 | 541 | RSC24A/6      | 373 | S55/8           | 560 | T124 | 553  | <b>V</b>  |        |
| M234 | 541 | RSC24A/7      | 373 | S951/6          | 561 | T135 | 553  |           |        |
| M236 | 541 | RSC24A/8      | 373 | S952/10         | 560 | T136 | 553  | VE1       | 560    |
| M237 | 542 | RSC24AXL/7    | 374 | S96T/8          | 561 | T137 | 553  | VP-3SC    | 559    |
| M240 | 542 | RSC24AXL/8    | 375 | S1719BM         | 561 | T138 | 553  | VP-LD     | 559    |
| M264 | 542 | RSC24AXL/9    | 375 | SB              | 560 | T140 | 553  | VP-LS     | 559    |
| M284 | 542 | RSC24AXLP/7   | 376 | SGN             | 561 | T144 | 553  | VP1 - VP2 | 559    |
| M292 | 542 | RSC24L/7      | 379 | SP5S            | 478 | T145 | 553  | VP3 - VP4 | 559    |
| M294 | 542 | RSC24L-CAB    | 379 | SPC             | 478 | T146 | 554  | VP5       | 559    |
| M295 | 542 | RSC28         | 382 | SPG11 - S1203/8 | 561 | T151 | 554  | VP6       | 559    |
| M305 | 542 | RSC50         | 439 | SSPE            | 473 | T153 | 554  | VPM0      | 548    |
| M310 | 542 | RSC50 A       | 441 | ST2P            | 560 | T156 | 554  | VPM3      | 548    |
| M400 | 543 | RSC50 A1      | 452 | <b>T</b>        |     | T157 | 554  | VPM7      | 548    |
| M401 | 543 | RSC50 A1/R59  | 452 |                 |     |      | T160 | 554       | VPM7-C |
| MB   | 560 | RSC50 A1/RB59 | 452 | T01             | 549 | T161 | 554  | VPM8      | 548    |
| MB12 | 544 | RSC50 A2      | 452 | T05             | 549 | T164 | 554  | VPM9      | 548    |
| MB37 | 544 | RSC50 A2/R91  | 453 | T06             | 549 | T167 | 554  |           |        |
| MB38 | 544 | RSC50 AC      | 451 | T18             | 549 | T168 | 554  |           |        |
| MB39 | 544 | RSC50 B       | 441 | T19             | 549 | T170 | 554  |           |        |
| MB44 | 544 | RSC50 C       | 441 | T22             | 549 | T171 | 554  |           |        |
| MB45 | 545 | RSC50 C5      | 443 | T23             | 549 | T172 | 555  |           |        |
| MB46 | 545 | RSC50 C7      | 443 | T31             | 549 | T173 | 555  |           |        |
| MB47 | 545 | RSC50 C8      | 444 | T33             | 550 | T175 | 555  |           |        |
| MB56 | 545 |               |     |                 |     | T176 | 555  |           |        |

# NUMÉROS CLÉS DU GROUPE BETA



[www.gruppo-beta.com](http://www.gruppo-beta.com)



**10 unités**  
de production  
**EN ITALIE**



Environ **1.000**  
employés

**11 Filiales**  
dans le monde

Présent dans plus  
de **100 pays** à  
travers le monde  
avec plus de **250**  
**importateurs**



**BETA UTENSILI S.p.A.** - 20845 Sovico (MB)  
Via A. Volta, 18 - Tel. 039.2077.1 - Fax 039.2010742  
[www.beta-tools.com](http://www.beta-tools.com)

**Robur Wire rope accessories:**  
67039 Sulmona (AQ) Zona industriale - C.da S. Nicola  
Tel. 0864.2504.1 - Fax 0864.253132  
[www.roburitaly.com](http://www.roburitaly.com) - [info@roburitaly.com](mailto:info@roburitaly.com)

# L'HISTOIRE DE L'OUTILLAGE EN ITALIE

- 1923** ● Alessandro Ciceri fonde la société « Alessandro Ciceri & Figli », à Erba (dans la province de Côme), afin de fabriquer des moules en fer et en acier.
- 1939** ● La marque Beta est déposée et l'entreprise se consacre principalement à la fabrication d'outils professionnels dans sa nouvelle usine de Sovico (dans la province de Monza et Brianza). La société est depuis cette date toujours basée à Sovico.
- 1960** ● Beta Utensili emploie environ deux cents personnes et s'impose comme un prometteur fabricant d'outils manuels destinés aux professionnels et commence à exporter ses produits.
- 1969** ● Le chariot révolutionnaire métallique orange « Tank » est lancé et, à partir de cette instant, la couleur orange va donner un style unique à la marque Beta.
- 1971** ● Beta Utensili rentre dans le monde du sport automobile par la Formule 1, puis en rallye et enfin dans l'ensemble du sport automobile.
- 1973** ● L'usine de Castiglione d'Adda (dans la province de Lodi) est inaugurée, complétant ainsi l'usine historique de Sovico (dans la province de Monza et Brianza).
- 1975** ● L'entreprise remporte sa première victoire en Formule 1, avec la March-Beta Utensili orange pilotée par Vittorio Brambilla, vainqueur du Grand Prix d'Autriche à Zeltweg, sous une pluie battante.
- 1980** ● Beta Utensili pénètre les principaux marchés européens, en établissant des succursales en France, en Grande-Bretagne, aux Pays-Bas, en Espagne, en Pologne et en Hongrie.
- 1984** ● L'entreprise inaugure sa troisième usine à Sulmona (dans la province de L'Aquila). Dans ce nouvel atelier de forge, Beta commence à fabriquer ses emblématiques clés mixtes 42. La production et les tests d'accessoires de levage ont également commencé sous la marque Robur.
- 2000** ● Lancement du nouveau catalogue Beta Utensili témoignant d'une croissance continue. La gamme de produits est doublée et plus de 10 000 articles sont codés et répartis en 22 familles de produits.
- 2002** ● Elargissement de la gamme Beta Utensili grâce à la création d'une ligne "Beta Work" de chaussures de sécurité et de vêtements de travail.
- 2009** ● Beta commence son développement à l'étranger, en créant la succursale Beta Chine puis trois ans plus tard, la succursale Beta Brésil.
- 2016** ● Beta présente son nouveau système modulaire de combinaison d'ameublement d'atelier RSC55.
- 2018** ● Le Groupe Beta se renforce en rachetant 3 sociétés:
  - BM S.p.A., l'un des principaux fabricants de cosses et de systèmes de connexion électrique
  - 3D Beta S.r.l., une société spécialisée dans la conception et la production d'ameublement d'atelier sur mesure,
  - VGF S.r.l., une société spécialisée en thermolaquage de mobiliers métalliques
- 2019** ● La croissance du Groupe Beta s'accélère grâce à l'acquisition de 2 principaux fabricants d'abrasifs, Abra Beta S.p.A. et Elpa Abrasivi S.r.l.
- 2020** ● Beta Tools USA est créée et constitue une étape majeure pour l'expansion sur le marché nord-américain.
- 2023** ● Rachat de Helvi S.p.A. qui est un acteur majeur dans l'industrie du soudage des métaux. Cette dernière acquisition permet au groupe Beta de dépasser 1 000 collaborateurs dans le monde en couvrant 40 familles de produits avec plus de 30 000 articles référencés qui sont développés pour satisfaire les exigences des professionnels en offrant une qualité et des performances sur le long terme, caractérisant le « Beta Well Done », car chez Beta, nous n'avons qu'une seule manière de faire les choses, les faire bien



1923 Alessandro Ciceri & Figli



1939 Département forge



1955 Département découpage

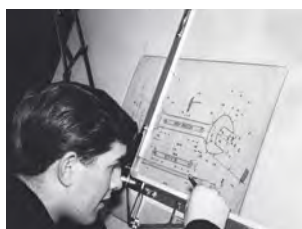

1960 Conception



1969 Chariot Tank



1974 Publicité assortiments



1975 Vittorio Brambilla



2002 "BetaWork"



2016 Mobilier d'atelier RSC55



2023 Fabio Quartararo, Beta Ambassador

# QUALITÉ CERTIFIÉE

Beta a obtenu la **certification ISO 9001** dès 1995 et en 2018, la société obtenait également la certification **TÜV**, en passant des tests rigoureux selon le protocole de test EK5/TA5.

La procédure EK5/TA5 prévoit 31 caractéristiques de construction bien définies, des tests statiques rigoureux et des tests de réaction dynamique. D'autres tests définissent la résistance aux températures élevées et basses, la durée des marquages dans le temps et la résistance à la corrosion.

L'obtention de ces résultats récompense la conception experte, la réalisation minutieuse et les contrôles sévères que Beta met en place tout au long du processus de production des servantes et qui ont assuré l'appréciation des utilisateurs finaux.



# CONTRÔLE ET QUALITÉ

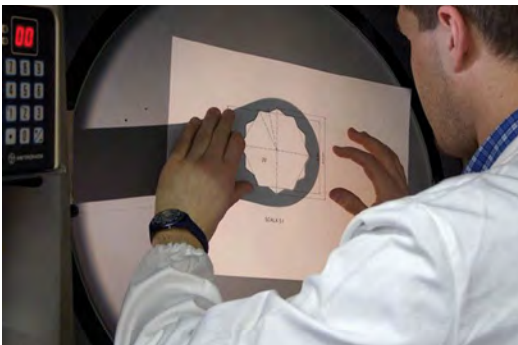
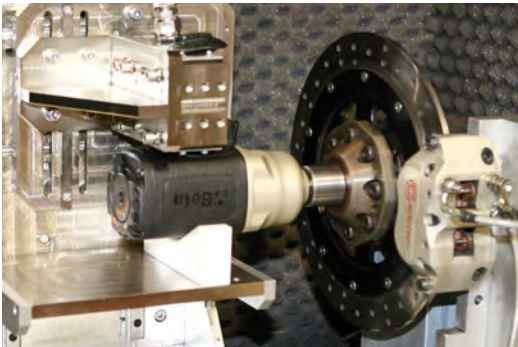
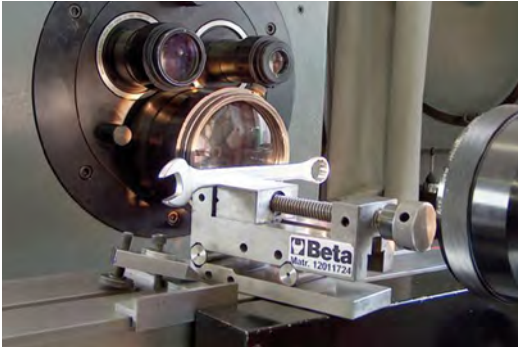

Chez Beta, la qualité a un sens simple et concret : « ce qui répond pleinement aux exigences et attentes de l'utilisateur professionnel pour qui nos produits sont un outil fondamental pour leur travail ». L'outil n'est pas seulement conçu et construit correctement pour remplir sa fonction, mais il assure également la répétition des performances d'une manière homogène dans le temps.

La qualité Beta ne s'exprime pas seulement par une politique industrielle et commerciale attentive, mais elle va plus loin avec l'implication de chaque division de l'entreprise dans la même direction pour atteindre des objectifs toujours plus ambitieux en termes de satisfaction de la clientèle. C'est sur ce concept que Beta a construit son histoire.

**Qualité Beta,  
l'aspect le plus  
concret**

**La qualité des outils  
Beta est la synthèse  
de techniques anciennes  
et de nouvelles  
technologies.**



Depuis 1995, les processus de production sont certifiés conformes aux standards du Système Qualité ISO 9001



# LOGISTIQUE



**30.000 m<sup>2</sup>  
de superficie**



**40.000**  
références gérées  
et plus de **27.000**  
unités de charge



**Livraisons  
rapides, précises  
et complètes**



# ORGANISER LE TRAVAIL

5S est une méthode d'organisation de la zone de travail d'origine japonaise.

Cette méthode prend son nom de la transcription occidentale de 5 mots japonais: seiri, seiton, seiso, seiketsu et shitsuke.

En suivant les 5 passages identifiés par ces mots, on obtient une méthode systématique et renouvelable pour l'optimisation des normes professionnelles et l'amélioration des résultats du fonctionnement.



## SEIRI

### SÉLECTIONNER

Éliminer tout ce qui est superflu de la zone de travail et garder uniquement les outils strictement nécessaires.



## SEITON

### SYSTÉMATISER

Créer le rangement : chaque chose à sa place et une place pour chaque chose.



## SEISO

### SYSTÈME

Nettoyer l'espace de travail et le garder en ordre dans le temps.



## SEIKETSU

### STANDARDISER

Définir des méthodes répétitives pour continuer à rationaliser les ressources et les espaces en définissant des règles standardisées à suivre.



## SHITSUKE

### SOUTENIR

Soutenir et diffuser cette façon de penser et d'agir dans toutes les activités de la société.



## AVANTAGES



Gain de temps et réduction des coûts



Amélioration de la qualité et de la productivité



Réduction des accidents du travail



Augmentation de l'efficacité



AVANT



APRÈS

# PRÉSENCE EFFICACE

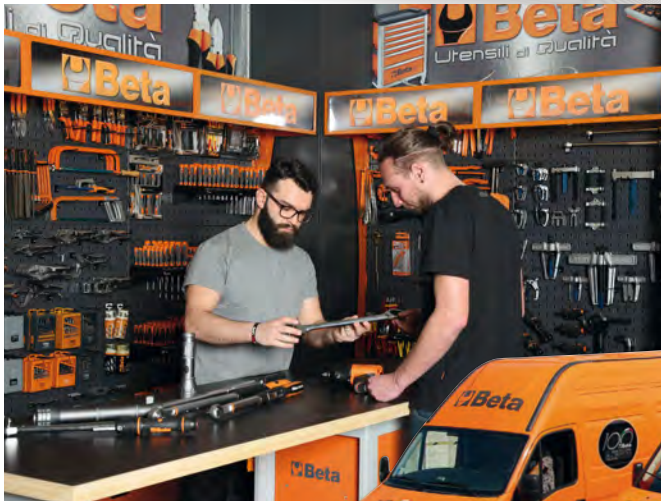

**Unité de  
démonstration**



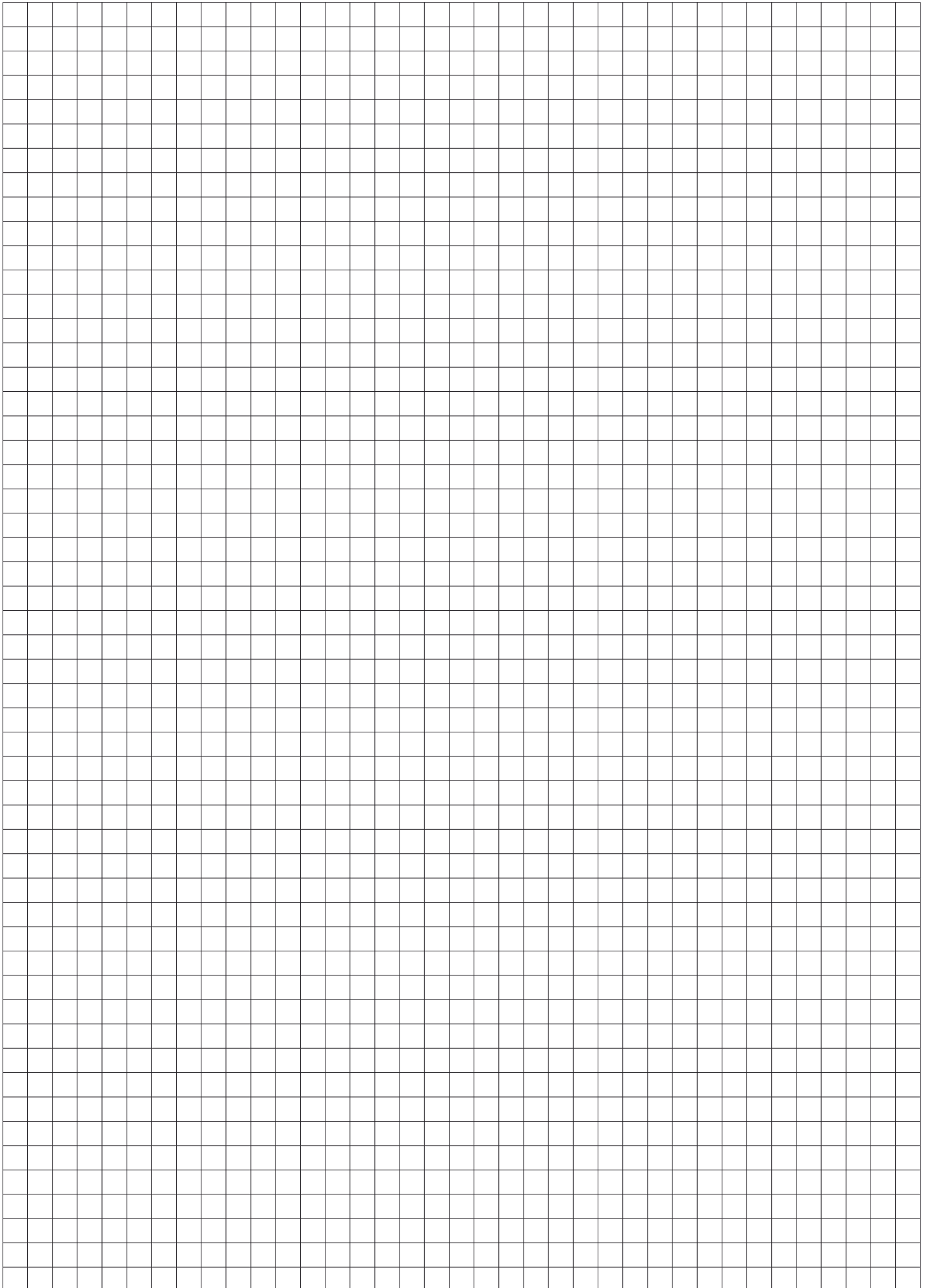

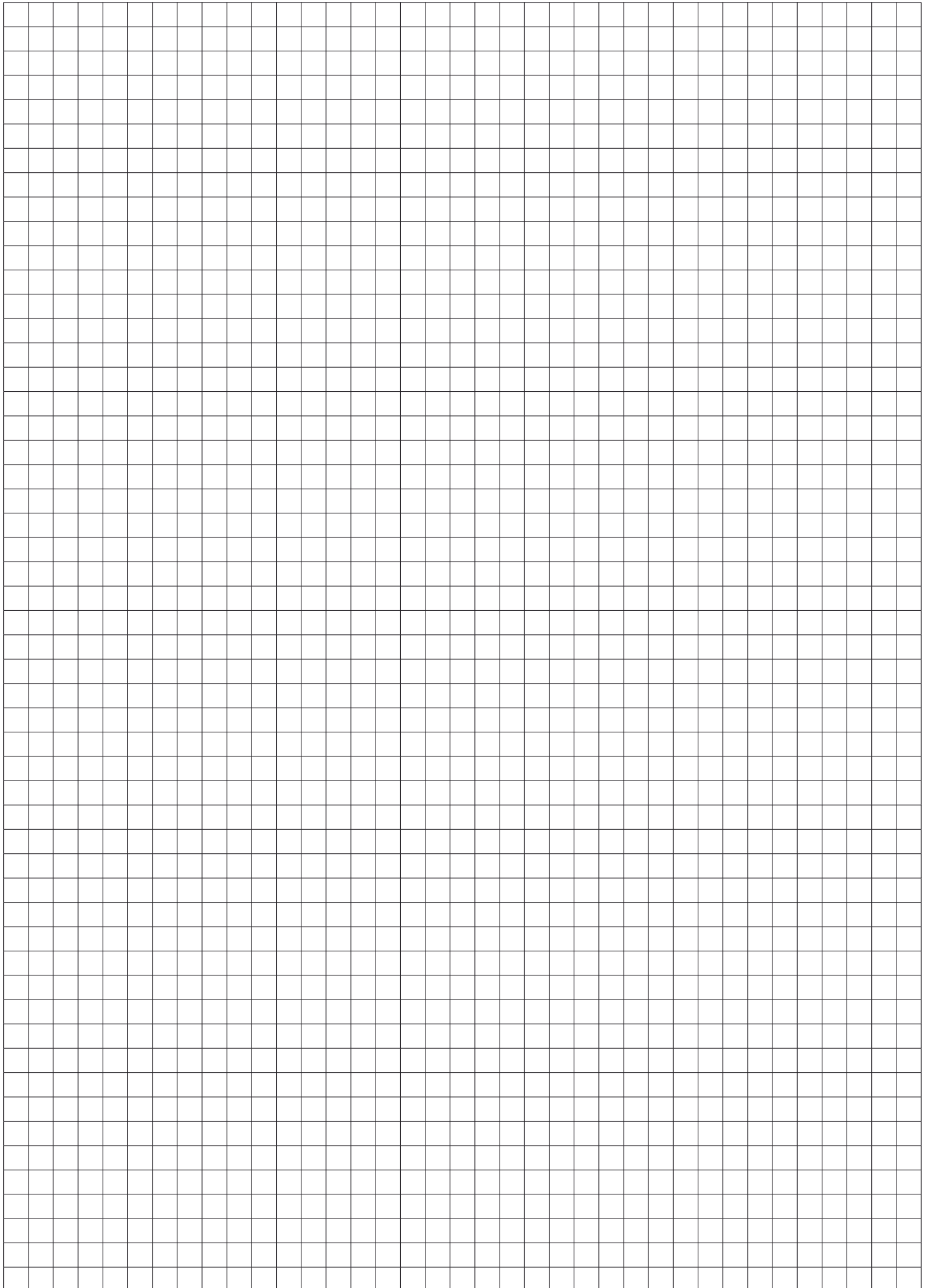

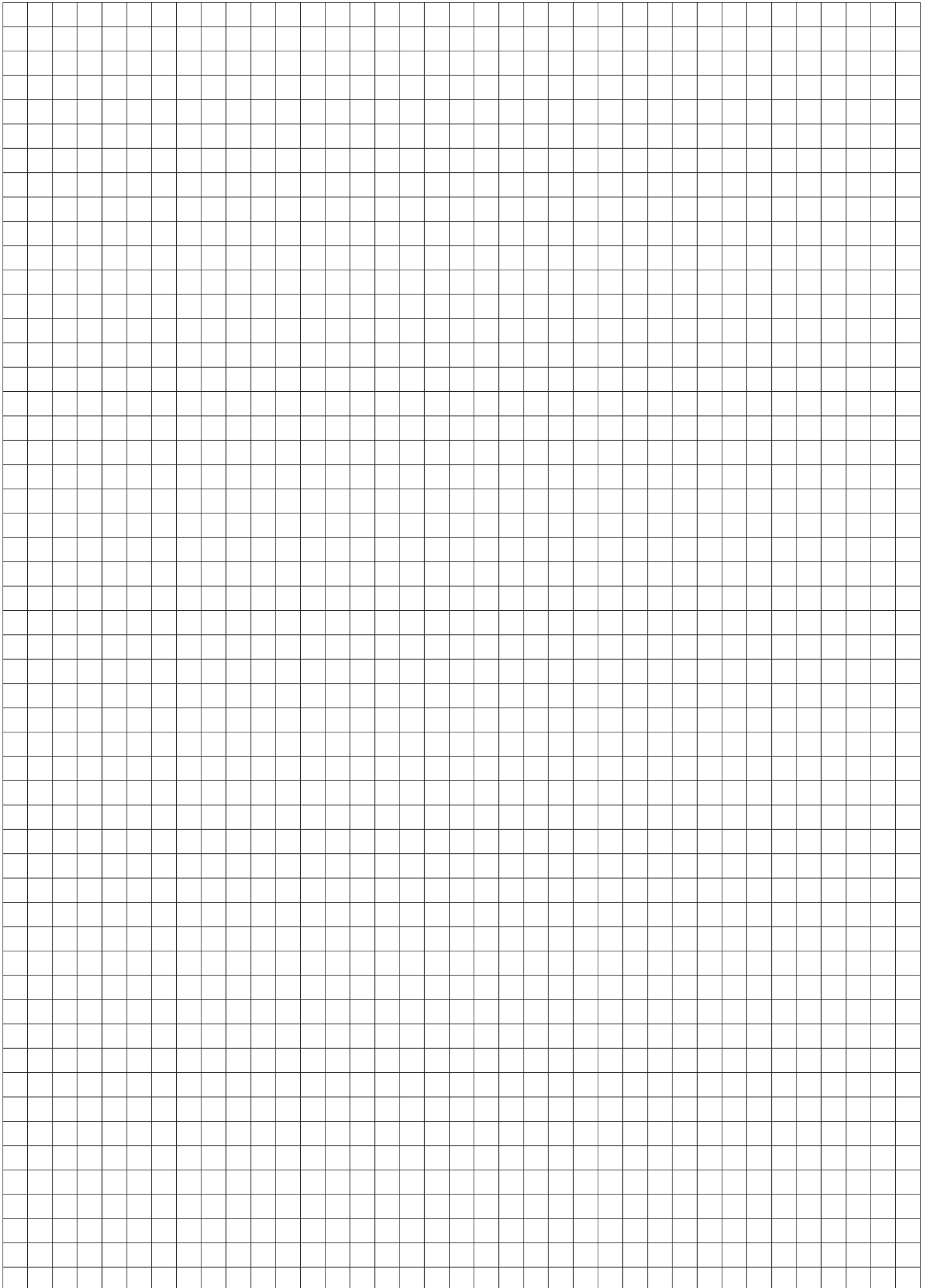

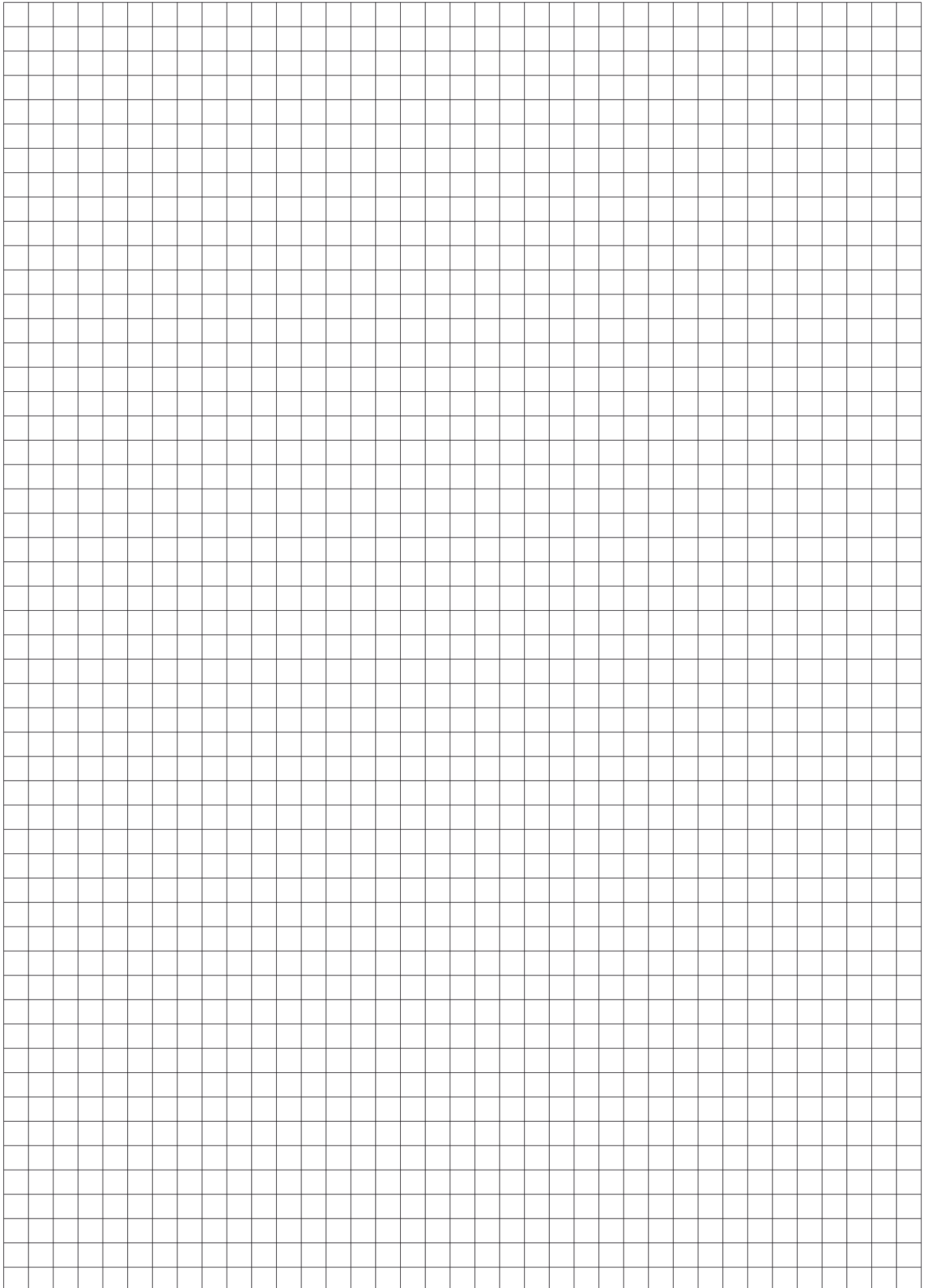

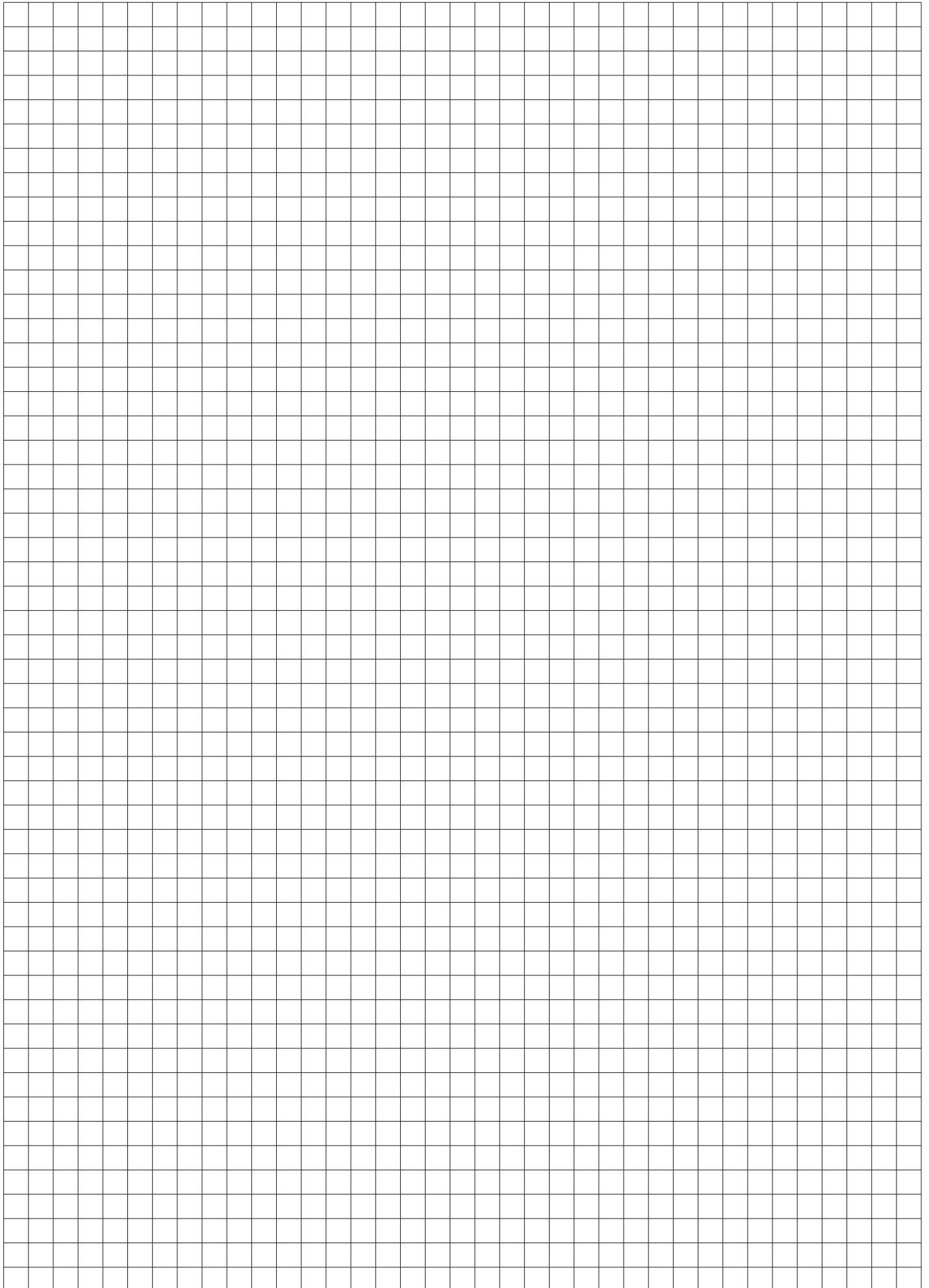



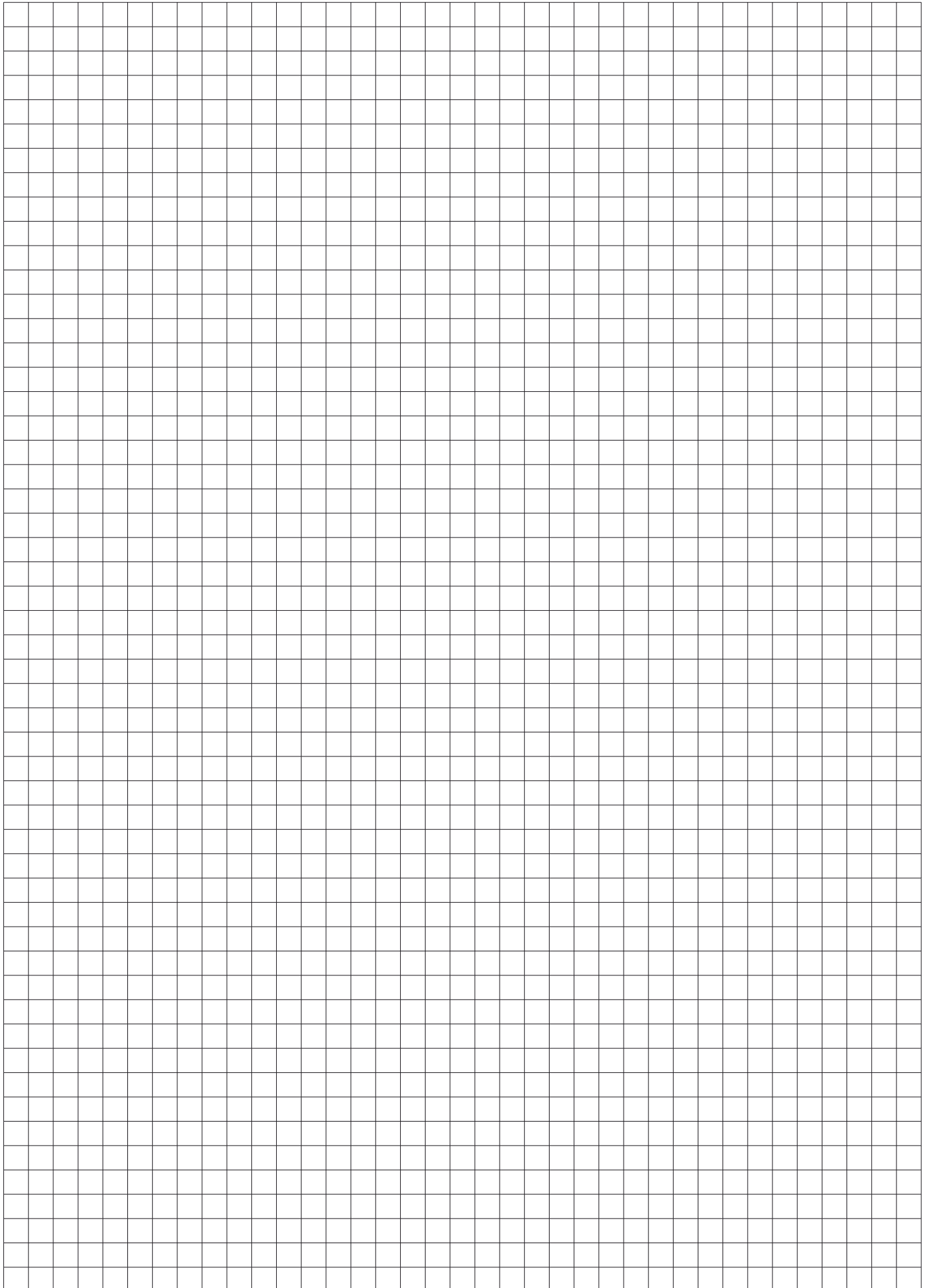

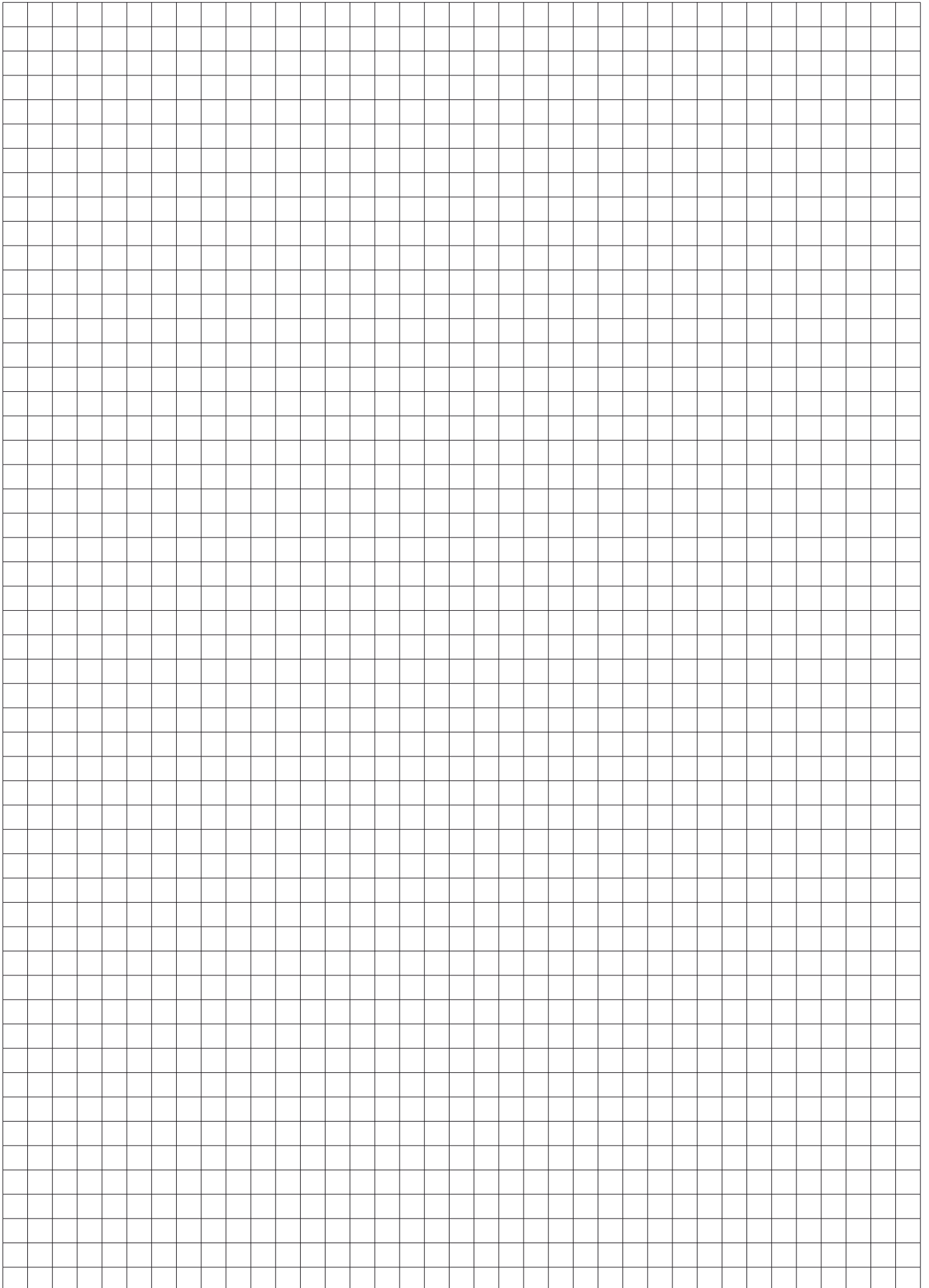



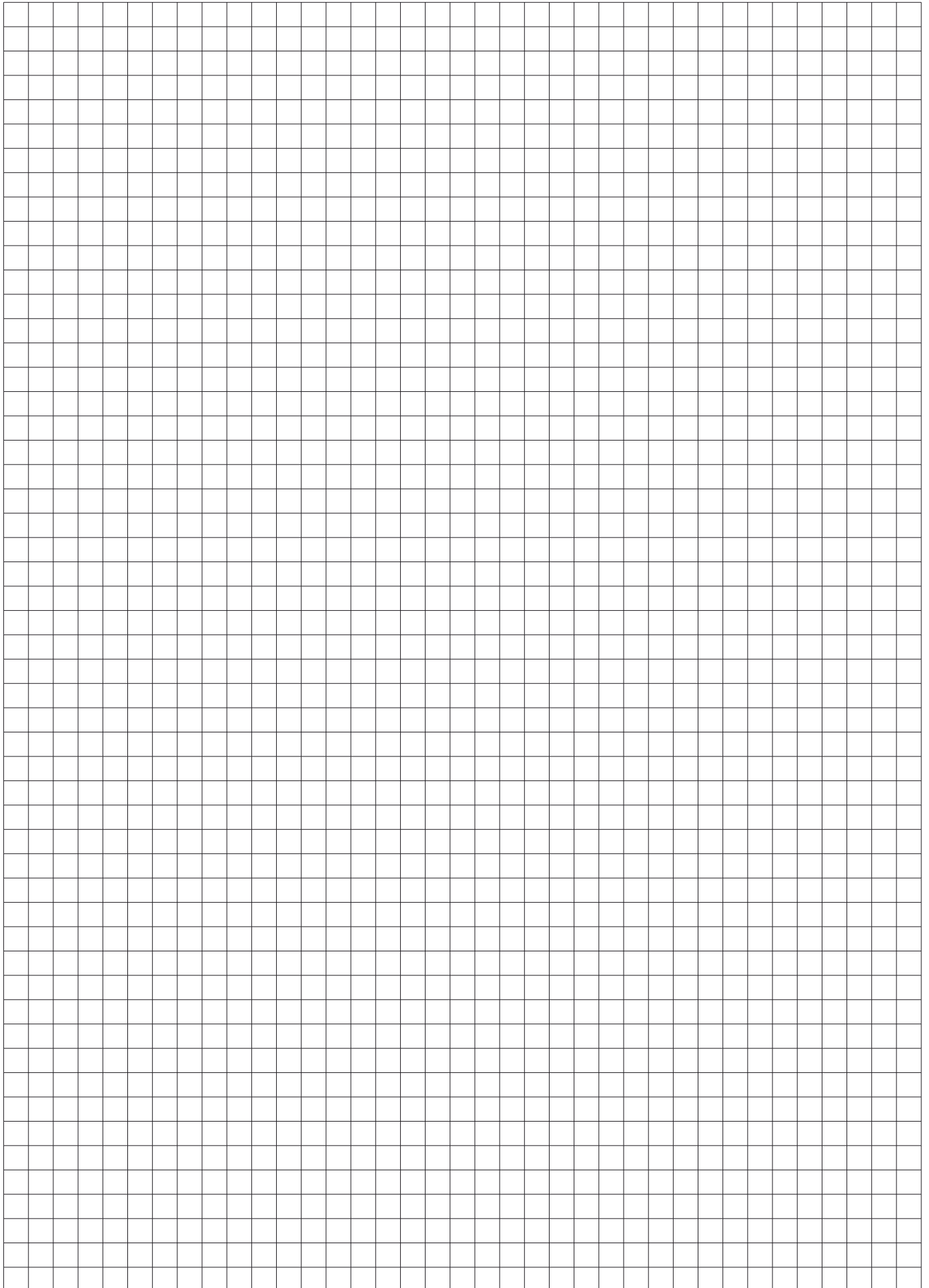

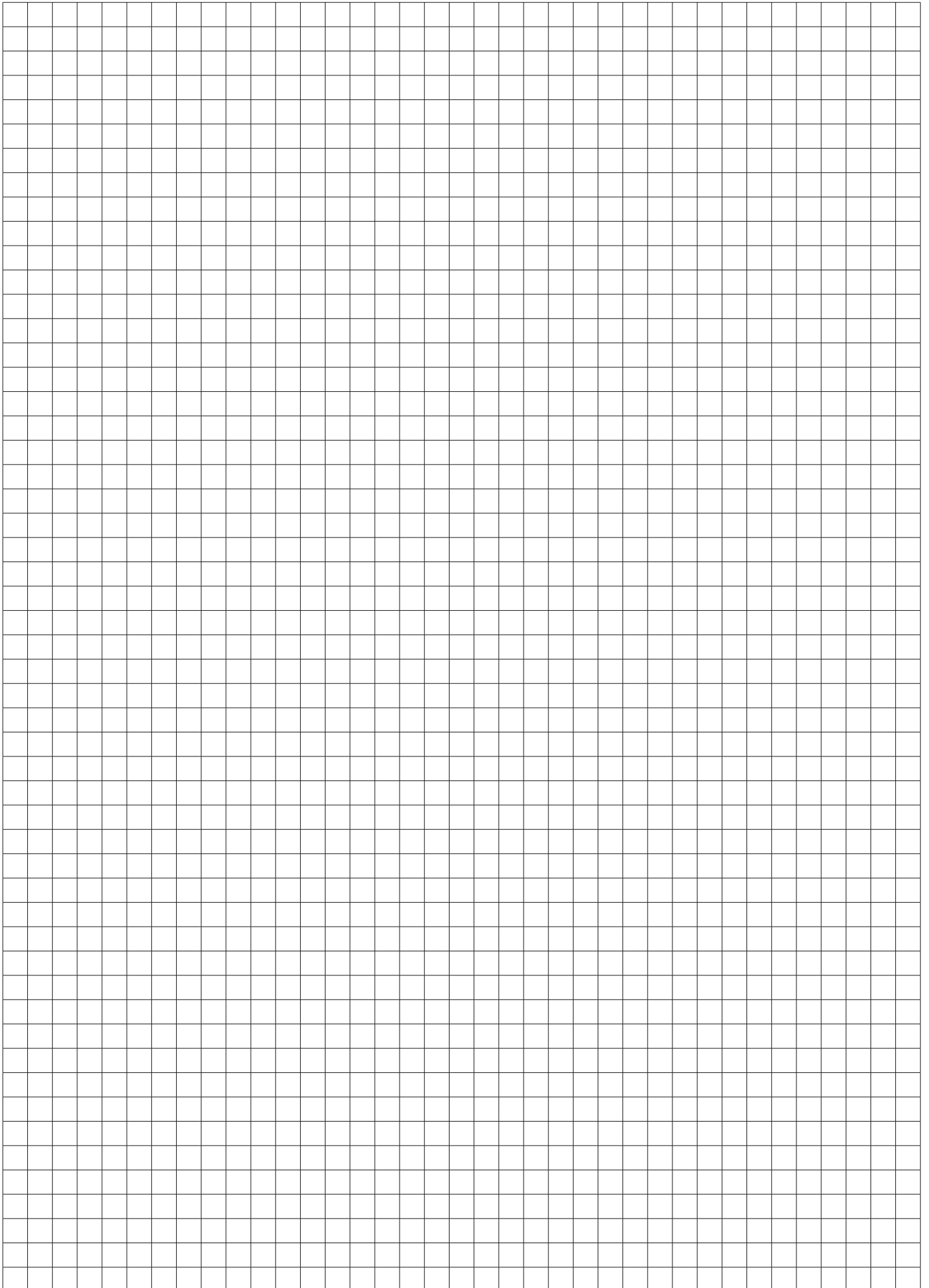

2023 Moto2  
World Championship



FERMÍN  
ALDEGUER



 **Beta**

**50 Years in Motorsports**

# 2023

PARTNERSHIP



**Beta**  
AMBASSADOR

FABIO QUARTARARO  
2023 MotoGP  
World Championship



Technical Partner

